

0+

babymoov®
with mums

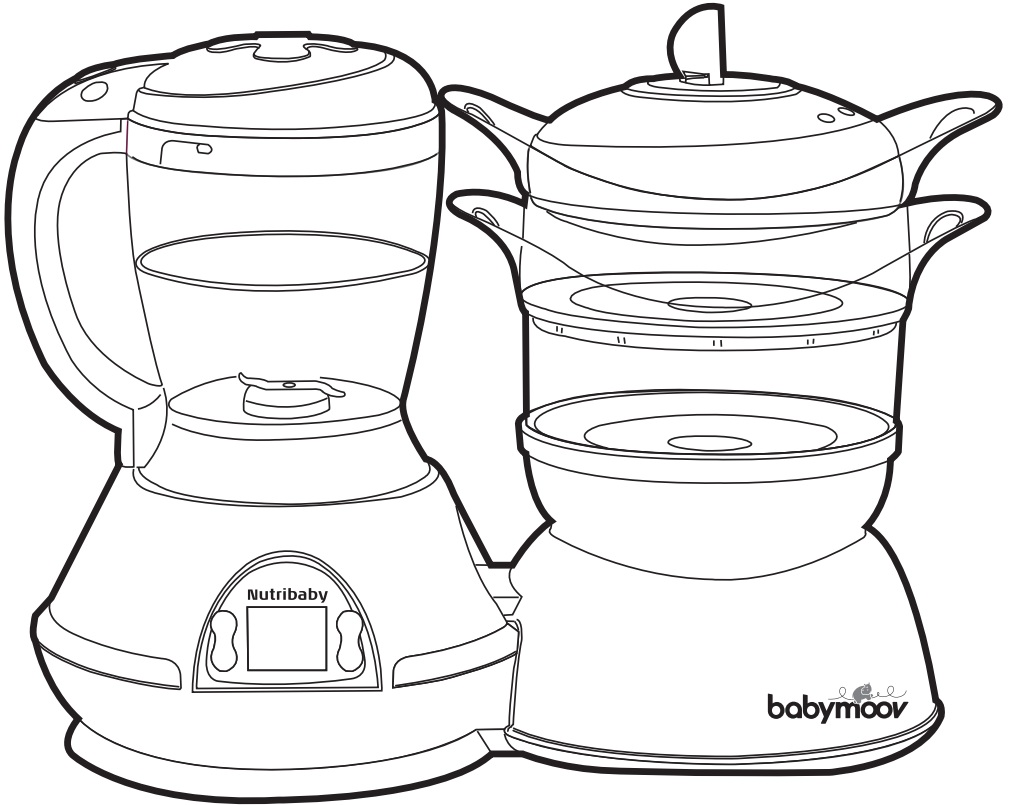

NutriBaby

Notice d'utilisation • Instructions for use • Benutzungsanleitung
Gebruikshandleiding • Instrucciones de uso • Instruções de uso
Istruzioni per l'uso • Návod k používání • Инструкция
Οδηγίες χρήσης • Instrukcja obsługi

Babymoov
Parc Industriel des Gravanches
16, rue Jacqueline Auriol
63051 Clermont-Ferrand cedex 2 - France
www.babymoov.com

Hotline (only for France) :

04 73 28 37 37



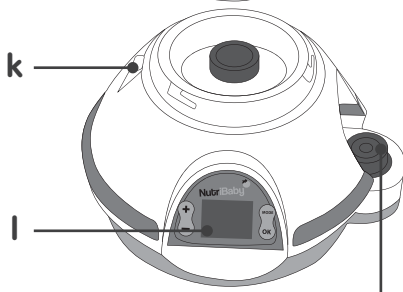
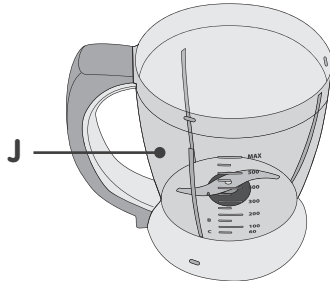
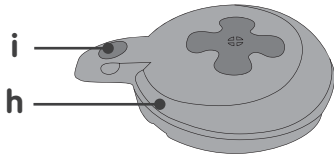
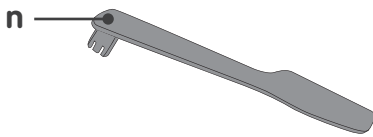
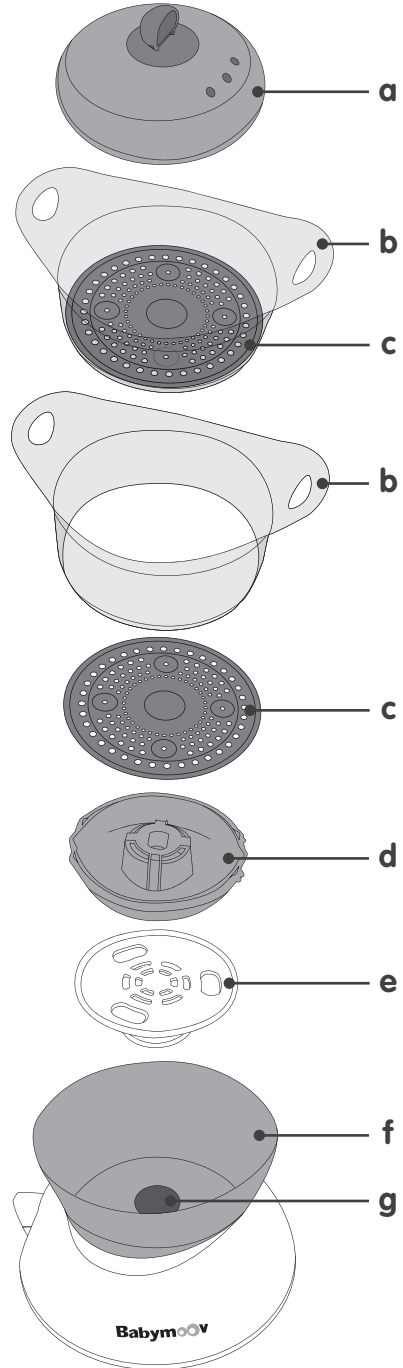
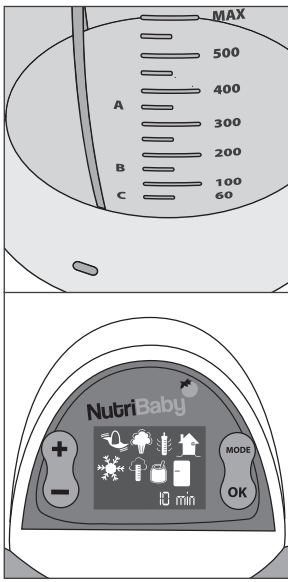

m

**A. CHAUFFE-BIBERON - BOTTLE WARMER - FLÄSCHCHENWÄRMER - FLESENWARMER - CALIENTABIBERONES -
 AQUECEDOR DE BIBERÕES - SCALDA-BIBERON - OH ÍVA KOJENECKÝCH - PΑΖΟΓΡΕΒ ΒΥΤΥΛΟΧΚΙ - Θ'ΕΡΜΑΝΣΗ
 ΜΠΙΜΠΕΡΟ - PODGRZANIE BUTELKI**

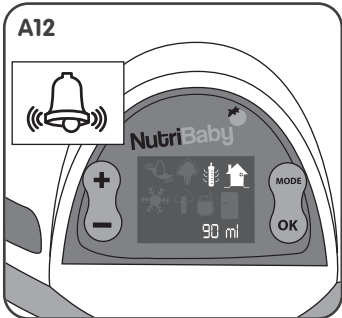
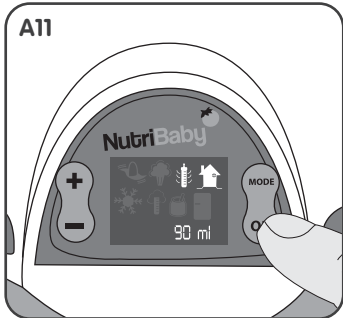
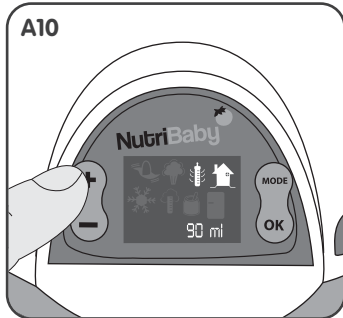
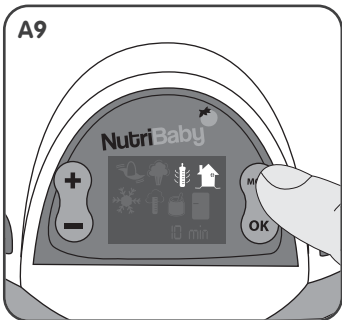
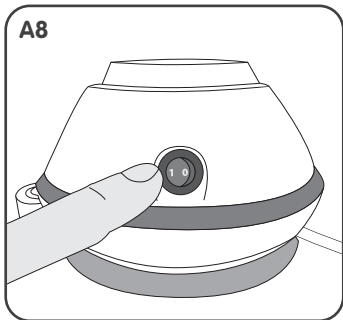
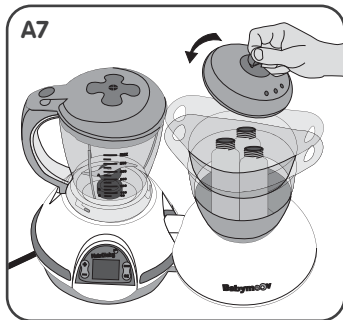
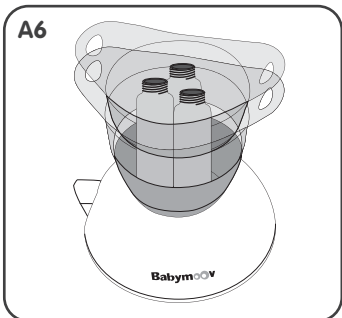
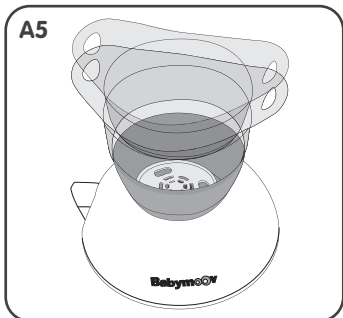
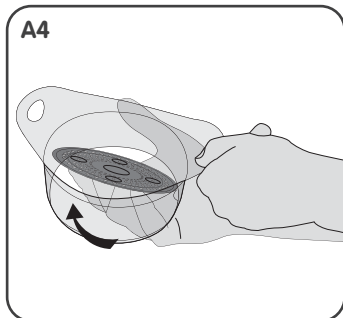
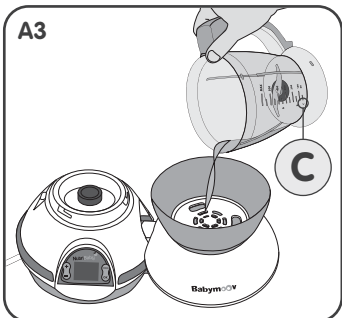
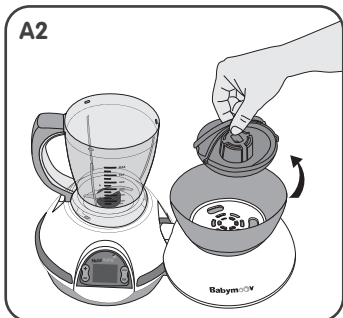
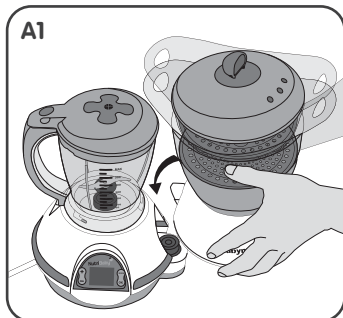

B. RÉCHAUFFER LES PETITS POTS - HEATING A BABY FOOD JAR - GLÄSCHEN ERHITZEN - EEN POTJE OPWARMEN - CALENTAR UN POTITO - AQUECER UM BOIÃO - RISCALDARE UN VASETTO - OHŘEV DĚTSKÉ STRAVY VE SKLENIČCE - РАЗОГРЕВ БАНОЧКИ - ΘΕΡΜΑΝΣΗ ΒΑΖΑΚΙΟΥ - PODGRZANIE SŁOICZKA

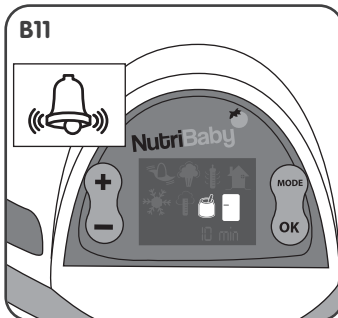
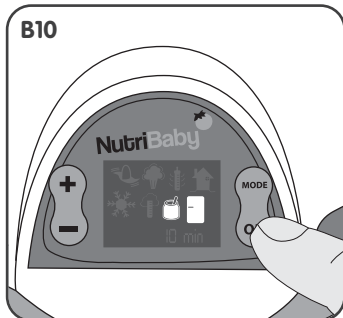
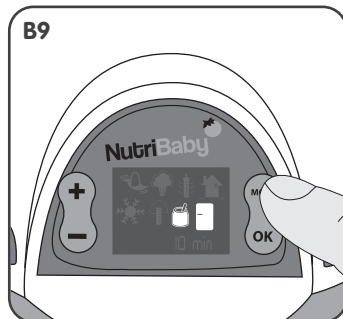
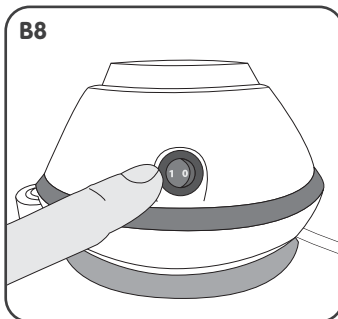
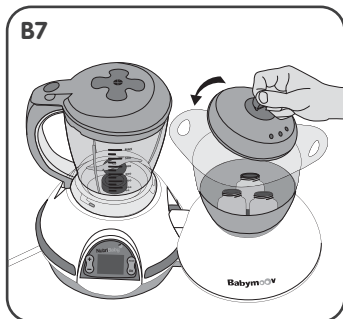
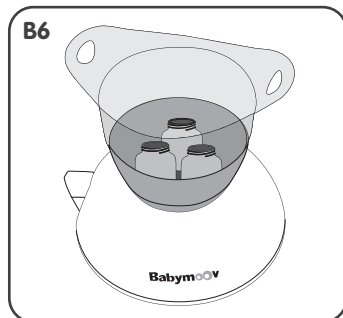
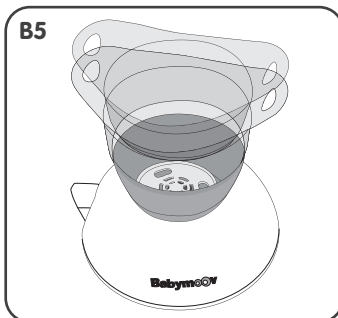
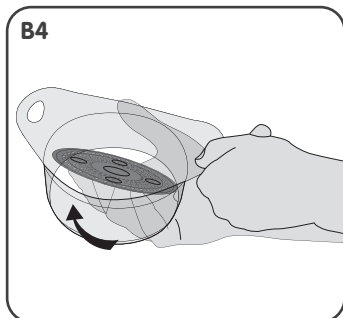
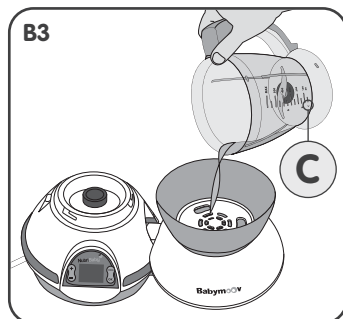
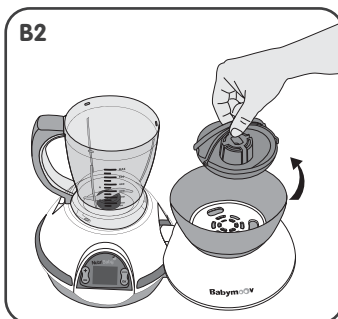
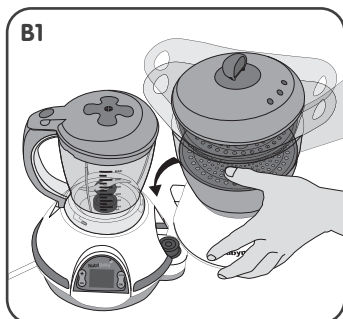

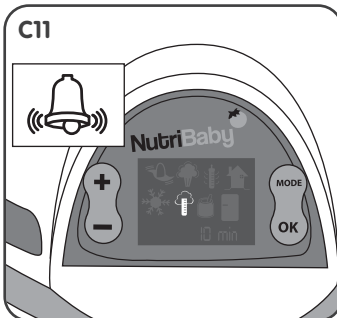
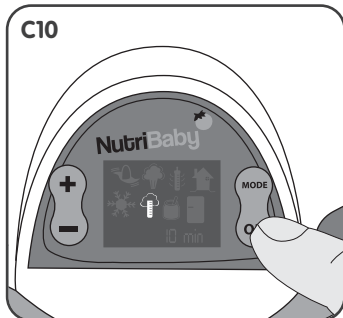
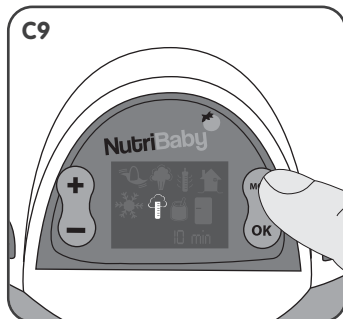
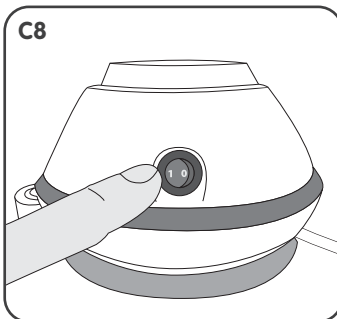
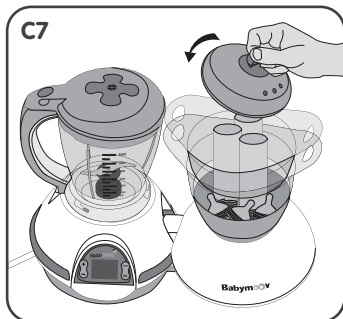
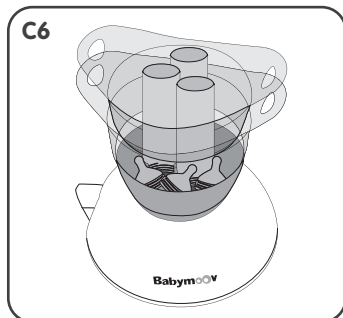
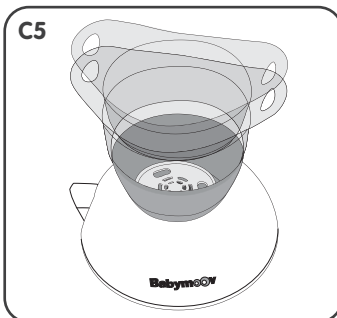
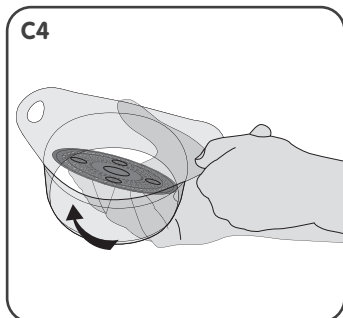
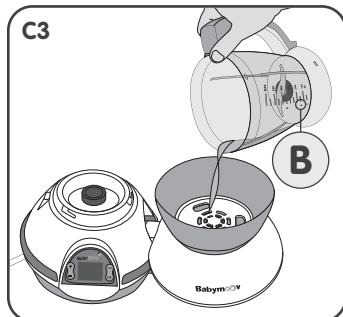
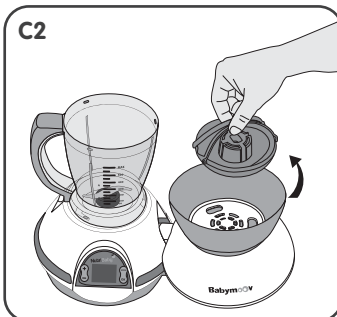
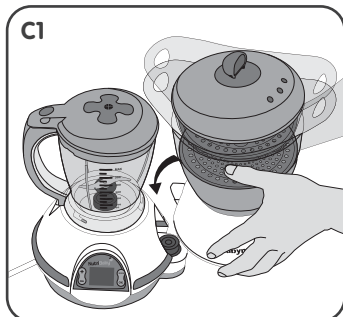

D. CUISSON VAPEUR - STEAM COOKING - DAMPFGAREN - STOMEN - COCCIÓN AL VAPOR - COZEDURA A VAPOR - COTTURA AL VAPORE - VAŘENÍ V PÁŘE - ΒΑΡΚΑ ΗΑ ΠΑΡΥ - ΨΗΣΙΜΟ ΜΕ ΑΤΜΟ - GOTOWANIE NA PARZE

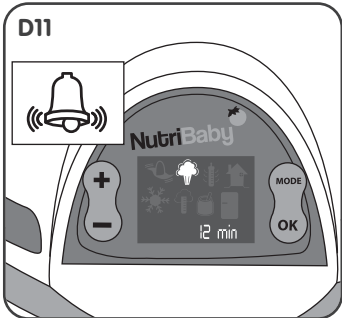
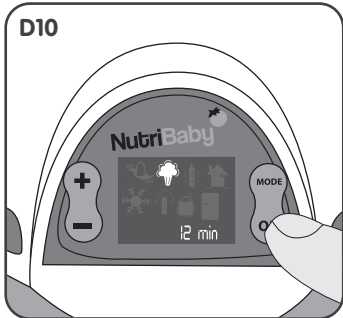
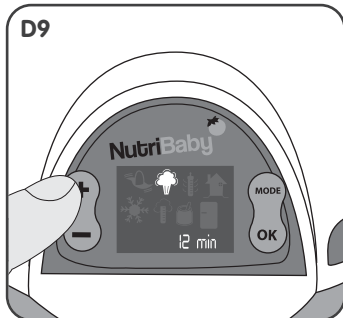
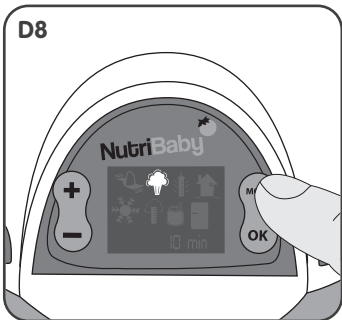
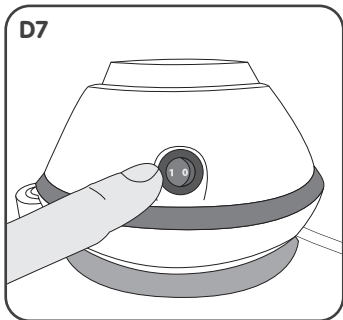
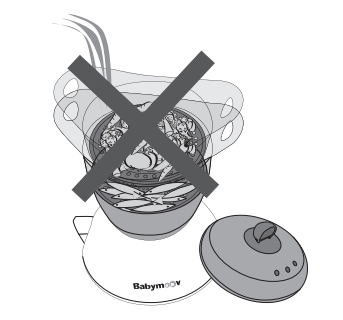
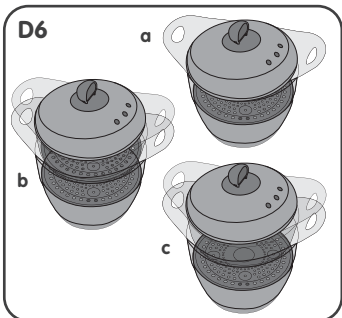
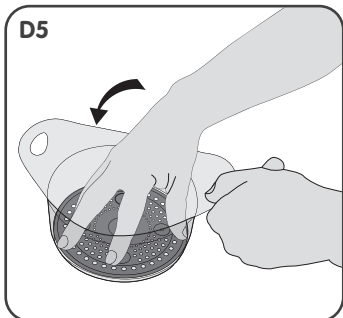
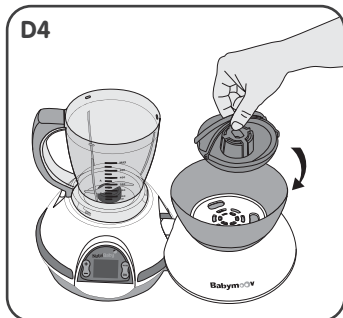
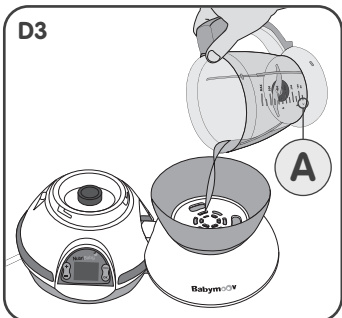
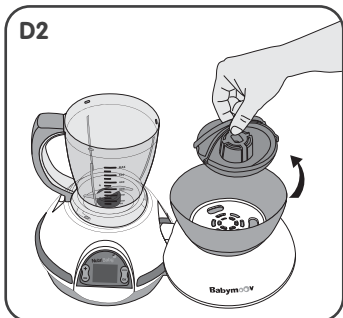
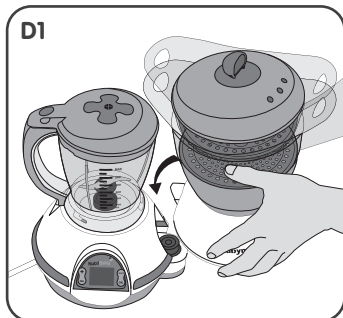

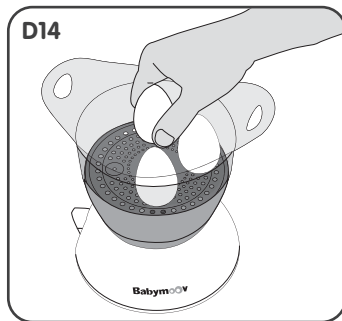
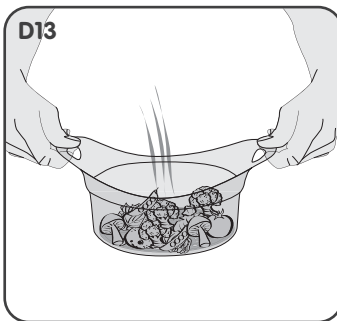
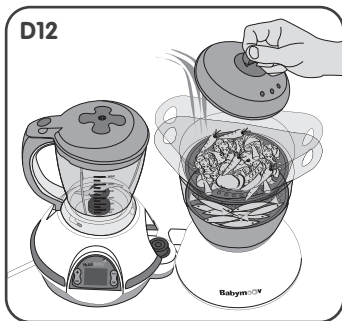

F. MIXAGE - BLENDING - MIXEN - BATIR - MISTURA - FRULLATI - MIXOVÁNÍ - МИККАЖ - ΑΝΑΜΕΙΞΗ - MIKSOWANIE

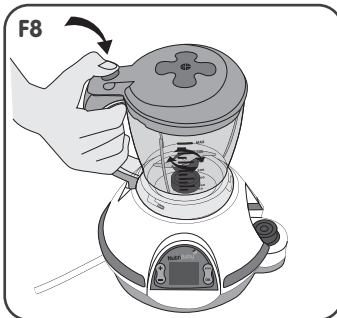
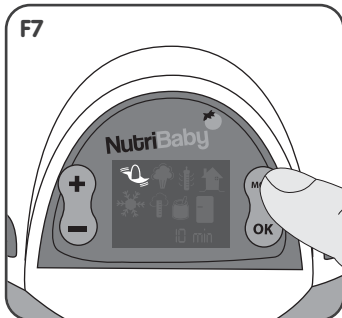
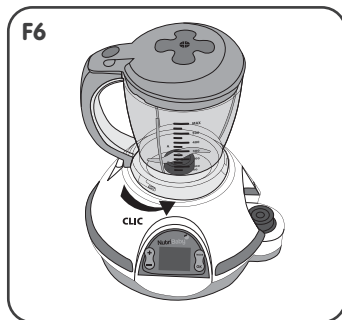
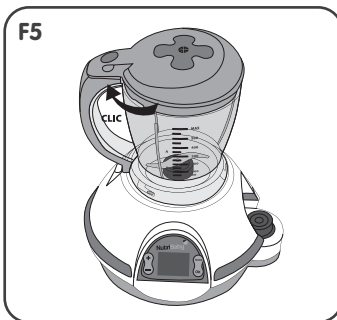
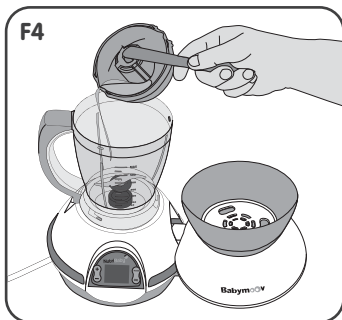
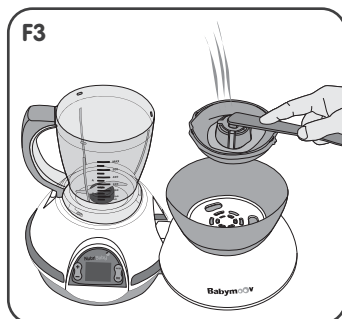
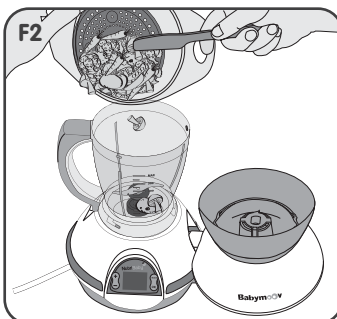
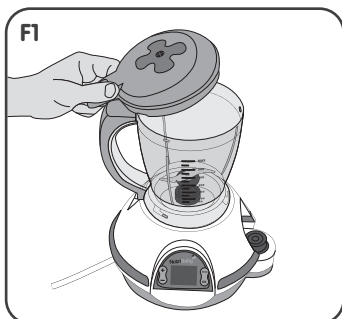

H. NETTOYAGE DE VOTRE NUTRIBABY - CLEANING NUTRIBABY - REINIGUNG IHRES NUTRIBABY - REINIGING VAN UW NUTRIBABY - LIMPIEZA DEL NUTRIBABY - LIMPEZA DO SEU NUTRIBABY - PULIZIA DEL VOSTRO NUTRIBABY - MYTÍ PŘÍSTROJE NUTRIBABY - УХОД ЗА ВАШИМ NUTRIBABY - ΚΑΘΑΡΙΣΜΟ ΤΟΥ NUTRIBABY - MYCIE URZĄDZENIA NUTRIBABY

H1

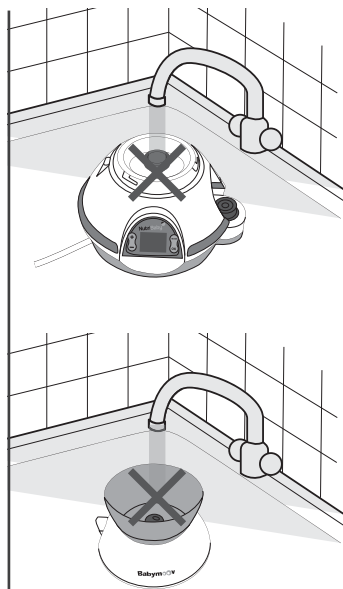
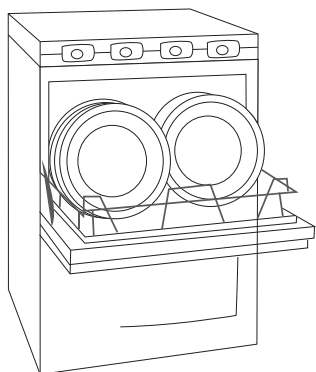

H2











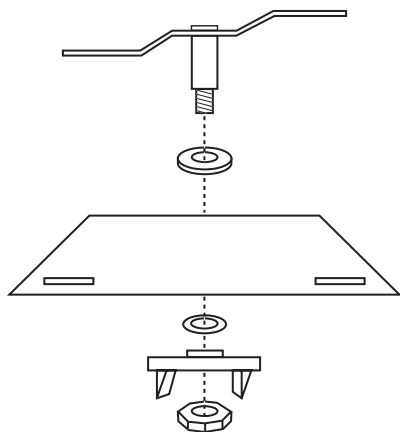













TABLEAU DES TEMPS DE CUISSON - COOKING TIMES - GARTABELLE - KOOKSCHEMA - TABLA DE LOS TIEMPOS DE COCCIÓN - TABELA DOS TEMPOS DE COZEDURA - TABELLA DEI TEMPI DI COTTURA - TABULKA DOBY VARU POTRAVIN - ТАБЛИЦА ДЛИТЕЛЬНОСТИ - ΠΙΝΑΚΑΣ ΤΩΝ ΧΡΟΝΩΝ ΨΗΣΙΜΑΤΟΣ - TABELA CZASU GOTOWANIA

	 /Nb	
	300 g	15 - 17 min
	200 g	16 - 20 min
	200 g	18 - 20 min
	250 g	20 - 25 min
	300 g	10 - 12 min
	200 g	8 - 10 min
	400 g	20 - 25 min
	200 g	18 - 20 min
	1 - 2	20 - 25 min
	300 g	17 - 20 min
	200 g	12 - 15 min
	200 g	14 - 16 min
	250 g	12 - 15 min
	300 g	10 - 14 min
	100 g	8 - 10 min
	200 g	15 - 17 min
	200 g	12 - 14 min
	200 g	8 - 10 min
	200 g	8 - 12 min
	200 g	8 - 10 min
	200 g	8 - 10 min

	 /Nb	
	200 g	6 - 8 min
	200 g	3 - 7 min
	100 g	6 - 10 min
	200 g	12 - 14 min
	200 g	12 - 14 min
	500 g	14 - 18 min

	 /Nb	
	180 g	15 - 18 min
	120 g	10 - 12 min
	150 g	8 - 12 min
	120 g	8 - 10 min
	4	5 min
	4	12 - 15 min

FONCTIONS

- Réchauffe jusqu'à 3 biberons en même temps
- Réchauffe tous les petits pots
- Stérilise jusqu'à 3 biberons
- Cuit tous les aliments à la vapeur
- Décongèle
- Mixe

CONSIGNES DE SÉCURITÉ

PRÉCAUTIONS D'EMPLOI : lire attentivement toutes les instructions ci-jointes avant d'utiliser le Nutribaby.

- Pour se protéger des décharges électriques, n'immergez pas l'appareil, le cordon dans l'eau ni dans aucun autre liquide.
- N'utilisez pas l'appareil pour un autre usage que pour cuire / chauffer / mixer / stériliser / décongeler. Toute autre utilisation peut-être dangereuse.
- Faites très attention quand vous manipulez les lames du mixeur, particulièrement quand vous retirez les lames du bol, quand vous videz le bol, et pendant le lavage.
- L'appareil ne contient aucune pièce utile à l'utilisateur pour une réparation. Ne pas démonter l'appareil.
- Surveillez l'appareil quand vous l'employez avec des enfants à proximité. Laissez l'appareil hors de portée des enfants.
- Cet appareil s'utilise en intérieur, ne l'utilisez pas dehors.
- Évitez de laisser le cordon dépasser de la table ou du compteur ou de le laisser à proximité de surfaces chaudes.
- Utilisez l'appareil sur une surface plane, stable et sèche.
- Ne mettez pas l'appareil sur une surface chaude ou à proximité d'un four ou d'une plaque de gaz ou tout ce qui s'apparente à une source de chaleur.
- Ne touchez pas les surfaces chaudes de l'appareil (chambre de chauffage).
- Ne déplacez pas l'appareil en service, une fois branché, ou s'il contient de l'eau chaude.
- Débranchez l'appareil quand vous ne l'utilisez pas ou avant de le nettoyer ou de le ranger.

AVERTISSEMENTS

- AVERTISSEMENT : si le câble d'alimentation est endommagé, il doit être remplacé par le fabricant, son service après-vente ou des personnes de qualification similaire afin d'éviter un danger.
 - Cet appareil n'est pas prévu pour être utilisé par des personnes (y compris les enfants) dont les capacités physiques, sensorielles ou mentales sont réduites, ou par des personnes dénuées d'expérience ou de connaissance sauf si elles ont pu bénéficier, par l'intermédiaire d'une personne responsable de leur sécurité, d'une surveillance ou d'instructions préalables concernant l'utilisation de l'appareil. Il convient de surveiller les enfants pour s'assurer qu'ils ne jouent pas avec l'appareil.
 - Respectez le temps de chauffe et assurez-vous que le biberon et son contenu sont à bonne température avant de donner la nourriture à votre bébé.
 - Cet appareil est destiné à être utilisé dans des applications domestiques et analogues telles que :
 - des coins cuisines réservés au personnel dans les magasins, bureaux et autres environnements professionnels,
 - des fermes,
 - l'utilisation par les clients des hôtels, motels et autres environnements à caractère résidentiel,
 - des environnements du type de chambres d'hôtes.
 - Utilisez des biberons en plastique ou en verre pouvant bouillir ou tous autres récipients thermorésistants avec cet appareil.
 - Vérifiez toujours vos ustensiles avant de les employer avec le Nutribaby.
 - Les équipements électriques et électroniques font l'objet d'une collecte sélective. Ne pas se débarrasser des déchets d'équipements électriques et électroniques avec les déchets municipaux non triés, mais procéder à leur collecte sélective.
- 
 Ce symbole indique à travers l'Union Européenne que ce produit ne doit pas être jeté à la poubelle ou mélangé aux ordures ménagères, mais faire l'objet d'une collecte sélective.

COMPOSITION

- | | | |
|-----------------------------------|------------------------------------|--|
| a. Couvercle du pôle cuisson | f. Réservoir à eau | k. Connecteur du mixeur |
| b. Panier de cuisson | g. Dôme de cuisson | l. Écran LCD |
| c. Plateau de cuisson amovible | h. Couvercle du bol de mixage | m. Connecteur du pôle cuisson au pôle mixeur |
| d. Récupérateur de jus de cuisson | i. Bouton d'actionnement du mixeur | n. Spatule |
| e. Grille d'isolation | j. Bol de mixage | |

ÉCRAN LCD



Signification des icônes des fonctions

	Réchauffer un biberon venant du réfrigérateur		Réchauffer un biberon à température ambiante		Réchauffer un petit pot venant du réfrigérateur		Réchauffer un petit pot à température ambiante
	Cuisson		Mixage		Stérilisation		Décongélation

A. CHAUFFER UN BIBERON

- A1. Connectez le pôle cuisson au pôle mixage.
- A2. Retirez le réceptacle de jus de cuisson.
- A3. Versez 60 ml d'eau dans la cuve à l'aide des graduations du bol de mixage (niveau C).
- A4. Retirez les plateaux de chaque panier vapeur.
- A5. Empilez les paniers, et placez-les sur la base de l'appareil.
- A6. Placez vos biberons sur la grille d'isolation située au-dessus de la cuve d'eau.
- A7. Placez le couvercle sur le haut du pôle cuisson.
- A8. Allumez le bouton On/Off situé à l'arrière du pôle mixage. L'écran LCD à l'avant de l'appareil s'allume.
- A9. Faites défiler les différentes fonctions en appuyant sur le bouton « mode ».
 - Si l'eau que vous voulez réchauffer provient du réfrigérateur arrêtez-vous sur l'icône biberon + frigo .
 - Si l'eau que vous voulez réchauffer est à température ambiante arrêtez-vous sur l'icône biberon + maison .
- A10. Choisissez ensuite la quantité d'eau que vous souhaitez réchauffer en faisant défiler les quantités programmées en appuyant sur les boutons + et -.
- A11. Appuyez sur le bouton OK pour valider.
- A12. A la fin du cycle, une alarme sonore vous prévient que votre biberon est prêt. Appuyez sur OK pour arrêter l'alarme.

B. RÉCHAUFFER UN PETIT POT

Suivez les étapes 1 à 5 de la fonction chauffe-biberon.

- B6. Placez le petit pot à réchauffer sur la grille d'isolation.
- B7. Placez le couvercle sur le haut du pôle cuisson.
- B8. Allumez le bouton On/Off situé à l'arrière du pôle mixage. L'écran LCD à l'avant de l'appareil s'allume.
- B9. Faites défiler les différentes fonctions en appuyant sur le bouton « mode ».
 - Si l'eau que vous voulez réchauffer provient du réfrigérateur arrêtez-vous sur l'icône biberon + frigo .
 - Si l'eau que vous voulez réchauffer est à température ambiante arrêtez-vous sur l'icône biberon + maison .
- B10. Appuyez sur OK pour démarrer le cycle de chauffe.

ATTENTION : pour éviter tous risques de brûlure, toujours s'assurer de la température de la nourriture avant de la donner à votre bébé. Pour un biberon, bien agiter ce dernier pour mélanger le lait. Versez une goutte sur l'intérieur du poignet pour vérifier sa température.

ATTENTION : les cycles préprogrammés sont basés sur un calcul moyen de temps de chauffe d'un biberon ou d'un petit pot. La matière et l'épaisseur du biberon ; la présence d'un fond amovible, la taille d'un petit pot sont des éléments qui peuvent influencer sur la température du biberon. Le fait de réchauffer plusieurs biberons à la fois peut aussi influencer sur le résultat. Si vous jugez le résultat trop chaud ou pas assez chaud, n'hésitez pas à réduire ou augmenter le temps de chauffe en utilisant la fonction « cuisson vapeur ».

Quantité d'eau/lait dans le biberon	90 ml	120 ml	150 ml	180 ml	210 ml	240 ml	270 ml	300 ml	330 ml
Temps pour un biberon préparé avec de l'eau tempérée	2 min 35	2 min 45	3 min	3 min	3 min 10	3 min 10	3 min 10	3 min 15	3 min 25
Temps pour un biberon préparé avec de l'eau venant du réfrigérateur	3 min 40	3 min 50	4 min 30	4 min 40	5 min	5 min 05	5 min 10	5 min 15	5 min 30

C. STÉRILISER

- C1.** Connectez le pôle cuisson au pôle mixage.
- C2.** Retirez le réceptacle de jus de cuisson.
- C3.** Versez 150 ml d'eau dans la cuve à l'aide des graduations du bol de mixage (niveau B).
- C4.** Retirez les plateaux de chaque panier vapeur.
- C5.** Empilez les paniers, et placez-les sur la base de l'appareil.
- C6.** Placez vos biberons tête vers le bas sur la plaque située au-dessus de la cuve d'eau. Ajoutez les accessoires que vous souhaitez stériliser.
- C7.** Placez le couvercle sur le haut du pôle cuisson.
- C8.** Allumez le bouton On/Off situé à l'arrière du pôle mixage. L'écran LCD à l'avant de l'appareil s'allume.
- C9.** Faites défiler les différentes fonctions en appuyant sur le bouton « mode ». Arrêtez-vous sur l'icône stérilisation .
- C10.** Appuyez sur le bouton OK pour lancer la stérilisation.
- C11.** A la fin du cycle, une alarme sonore vous prévient que vos biberons sont stérilisés. Appuyez sur OK pour arrêter l'alarme.

D. CUISSON VAPEUR

- D1.** Connectez le pôle cuisson au pôle mixage.
- D2.** Retirez le réceptacle de jus de cuisson.
- D3.** Versez 350 ml d'eau dans la cuve à l'aide des graduations du bol de mixage (niveau A).
- D4.** Remplacez le réceptacle de jus de cuisson : il recueillera le jus de vos aliments et permettra d'en préserver les apports nutritionnels.
- D5.** Positionnez les plateaux dans les paniers, selon la configuration souhaitée.
- D6.** Coupez les ingrédients en petits cubes d'environ 15 mm x 15 mm et placez les dans les paniers de cuisson.
 - Les ingrédients peuvent être séparés selon leur groupe (légumes/viande), ou le temps de cuisson dont ils ont besoin.
 - Par exemple, placez les pommes de terre, qui nécessitent un temps de cuisson assez long, dans le panier inférieur, et placez les courgettes, qui cuisent plus vite, dans le panier supérieur, que vous viendrez ajouter en cours de cycle : terminé les légumes sur-cuits !
 - Placez un maximum de 400 g d'aliments par panier.
 - Grâce aux plateaux amovibles vous pouvez adapter la capacité à vos besoins : un petit panier **(a)**, 2 paniers **(b)**, ou un grand panier **(c)** en retirant le plateau du panier supérieur.
 Une fois vos paniers en place, placez le couvercle.
- D7.** Allumez le bouton On/Off situé à l'arrière du pôle mixage. L'écran LCD à l'avant de l'appareil s'allume.
- D8.** Faites défiler les différentes fonctions en appuyant sur le bouton « mode ». Arrêtez-vous sur l'icône cuisson vapeur .
- D9.** Sélectionnez le temps de cuisson désiré avec les boutons + et -. Ce temps dépend de la nature et de la quantité d'aliments que vous souhaitez cuire. Vous pouvez vous référer au tableau des temps de cuisson.
- D10.** Appuyez sur OK pour lancer le cycle.
- D11.** À la fin du cycle, une alarme sonore vous prévient que la cuisson est terminée. Appuyez sur OK pour arrêter l'alarme. Si vous souhaitez poursuivre la cuisson, appuyez sur les boutons +/- pour ajouter des minutes et appuyez sur OK pour valider le cycle.
- D12.** Retirez le couvercle à l'aide de sa poignée. Faites attention de ne pas vous brûler.
- D13.** Retirez les paniers vapeur en les saisissant par leurs poignées.
- D14.** Vous avez la possibilité de cuire des œufs. Placez les œufs dans les supports à œufs intégrés aux plateaux.

TABLEAU DES TEMPS DE CUISSON à consulter page 9

Les temps sont donnés à titre indicatif sur la base d'une cuisson dans le panier inférieur. Ces temps peuvent varier en fonction de la taille des aliments, de leur quantité, de l'espace vide laissé dans le panier, et de la température initiale des aliments. Vous devrez augmenter le temps de cuisson si vous utilisez le 2^{ème} panier de cuisson.

Pour cuisiner des ingrédients qui nécessitent des temps de cuisson différents : placez les plus longs à cuire dans le panier inférieur. En cours de cuisson, ajoutez le 2^{ème} panier avec les aliments à cuisson plus rapide.

E. DÉCONGÉLATION

Procédez comme pour la cuisson vapeur, en choisissant cette fois l'icône décongélation .

F. MIXAGE

- F1. Une fois vos ingrédients cuits, laissez les reposer quelques instants. Ouvrez le couvercle du bol de mixage.
- F2. Transvasez les aliments cuits dans le bol de mixage à l'aide la spatule fournie. Pour assurer un mixage optimal, le bol peut contenir un maximum de 400 g de fruits ou légumes cuits, et un total de 300 g d'un mélange viande/légumes.
- F3. Saisissez le réceptacle à l'aide du côté opposé de la spatule, qui va vous servir de pince.
- F4. Versez le jus de cuisson dans le bol de mixage, en le dosant en fonction de la texture que vous souhaitez obtenir. N'ajoutez pas plus de 200 ml de jus de cuisson.
- F5. Installez et verrouillez le couvercle du bol de mixage.
- F6. Verrouillez le bol de mixage sur sa base. Si le bol n'est pas verrouillé sur la base, vous ne pourrez pas mixer, pour garantir votre sécurité.
- F7. Sélectionnez la fonction mixage  sur l'écran à l'aide du bouton mode.
- F8. Mixer votre préparation en appuyant sur le bouton pendant 5 secondes, puis laissez reposer 5 secondes, et mixez de nouveau 5 secondes. Ne mixez pas plus de 30 secondes pour éviter toute surchauffe. Vous pouvez répéter cette opération 3 fois. Nous recommandons ensuite de laisser reposer l'appareil 30 minutes avant de procéder à un nouveau mixage. Ouvrez votre bol de mixage et servez la purée à votre bébé, sans oublier d'en vérifier la température. Mélangez la préparation et vérifiez qu'elle n'est pas trop chaude.

G. ALARMES

- Si en cours de cycle de cuisson la cuve de l'appareil ne contient plus d'eau, une alarme retentit : retirez les paniers vapeurs et ajoutez de l'eau. Appuyez sur OK pour arrêter l'alarme, veillez à bien reconnecter le pôle cuisson au pôle mixage, et relancez un cycle de chauffe pour terminer la cuisson.
- Si en cours de cycle de cuisson le pôle mixage et le pôle cuisson ne sont pas correctement connectés, une alarme retentit : appuyez sur OK pour arrêter l'alarme, veillez à bien reconnecter les deux pôles et relancez votre cycle de cuisson.
- En fin de cycle, une alarme retentit pour vous prévenir que la cuisson est terminée.

H. NETTOYAGE DE VOTRE NUTRIBABY

H1. Débranchez votre Nutribaby et assurez-vous qu'il soit froid avant le nettoyage.

ATTENTION : les 2 bases du pôle cuisson et du pôle mixage ne passent pas au lave-vaisselle.

- Essuyez le dôme de cuisson au fond de la cuve et la base du bol de mixage avec un tissu ou une éponge humide. Utilisez de l'eau claire. Laissez sécher. N'immergez pas le Nutribaby dans l'eau ou dans un autre liquide. Ne lavez pas le Nutribaby sous l'eau courante. Ne laissez pas de l'eau entrer dans les parties contenant des composants électriques.
- N'employez pas d'abrasifs ou de dissolvants de récurage pour le nettoyage. Ils peuvent endommager l'appareil et ses surfaces.
- Les paniers cuisson, les plateaux amovibles, le récupérateur de jus de cuisson, les couvercles, la spatule et le bol de mixage peuvent être nettoyés avec une éponge, de l'eau chaude et un peu de liquide vaisselle. Rincez à l'eau claire et laissez sécher. Ces éléments peuvent également passer au lave-vaisselle.

Détartrage de la cuve de chauffe

Après avoir été employé un certain temps, des dépôts de minéraux peuvent se former sur le dôme de cuisson et endommager le Nutribaby. Vous devrez régulièrement détartre la cuve de cuisson (tous les 5 cycles) en versant un mélange de 100 ml d'eau chaude et de 100 ml de vinaigre blanc sur la résistance. Laissez au moins une heure ou deux (ou plus si nécessaire) sans brancher l'appareil. Videz le mélange et rincez le dôme de cuisson à l'aide d'un peu d'eau dans un chiffon.

H2. Démonstration des lames

FUNCTIONS

- Heats up to three baby bottles at the same time
- Heats all baby food jar sizes
- Sterilises up to three baby bottles
- Steam cooks all foods
- Thaws
- Blends

SAFETY INSTRUCTIONS

Read all the instructions below carefully before using Nutribaby.

- To prevent the risk of electric shock, do not immerse the apparatus or its electrical cord in water or any other liquid.
- Use the apparatus only to cook/heat/blend/sterilise or thaw. Any other use may be dangerous.
- Take care when handling the blender blades, especially when removing the blades from the bowl, and emptying or washing the bowl.
- The apparatus contains no parts useful to the user for repairs. Do not disassemble the apparatus.
- Monitor the apparatus when in use with children nearby. Keep the apparatus out of reach of children.
- This apparatus is for indoor use only. Do not use outdoors.
- Do not allow electrical cord to hang over the edge of the table or counter. Do not place near hot surfaces.
- Use the apparatus on a flat, stable and dry surface.
- Do not place the apparatus on a hot surface or near an oven or gas burner, or any other heat source.
- Do not touch the hot surfaces on the apparatus (heating chamber).
- Do not move the apparatus during use, once it has been plugged in, or if it contains hot water.
- Unplug the apparatus when not in use, before washing and when storing.

WARNINGS

- **WARNING:** To avoid danger, if the electrical cable is damaged, it must be replaced by the manufacturer, its after-sales service department or a qualified electrician.
- This apparatus is not intended for use by persons (including children) with reduced physical, sensory or mental capacities, or by persons lacking experience or knowledge, unless they are monitored by a person responsible for their safety, or instructed by them on the use of the apparatus. Monitor children to ensure they do not play with the apparatus.
- Respect heating times, and ensure the baby bottle and its contents are at a suitable temperature before feeding your baby.
- Use plastic or glass baby bottles suitable for boiling, or other heat-resistant recipients with this apparatus.
- Always check your utensils prior to using them with Nutribaby.
- This appliance is designed to be used for domestic and suchlike applications such as:
 - kitchen areas reserved for personnel in stores, offices and other professional environments,
 - farms,
 - use by hotel, motel customers and other accommodation environments,
 - bed and breakfast environments.
- Electrical and electronic equipment can be recycled. Do not throw electrical or electronic apparatuses away with your household waste. Ensure they are recycled.



Throughout the European Union, this symbol indicates that the product must not be disposed of with household waste, but must be recycled.

COMPONENTS

- | | | |
|------------------------------|--------------------|---------------------------------|
| a. Cooker lid | f. Water tank | k. Blender connector |
| b. Cooking basket | g. Cooking base | l. LCD screen |
| c. Removable cooking tray | h. Mixing bowl lid | m. Cooker and blender connector |
| d. Cooking juices receptacle | i. Blender switch | n. Spatula |
| e. Insulating grill | j. Mixing bowl | |

LCD SCREEN

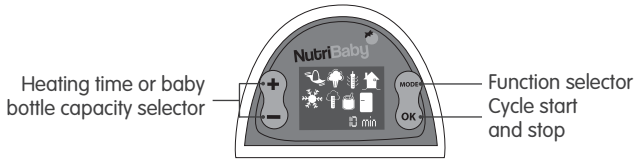

Meaning of the function icons

	Heat a cold baby bottle		Heat a lukewarm baby bottle		Heat a cold baby food jar		Heat a lukewarm baby food jar
	Steam cook		Blend		Sterilising		Defrosting

A. HEATING A BABY BOTTLE

- A1. Connect the cooker to the blender.
- A2. Remove the cooking juices receptacle.
- A3. Pour 60 ml of water into the tank using the measuring marks on the mixing bowl (level C).
- A4. Remove the trays from each steam basket.
- A5. Stack the trays, and place them on the base of the apparatus.
- A6. Place the baby bottles on the insulating grill above the water tank.
- A7. Place the lid on the cooker.
- A8. Turn on using the On/Off switch on the back of the blender. The LCD screen on the front of the apparatus lights up.
- A9. Press the "Mode" button one or more times to choose the desired function.
 - If cold water is to be heated, select the baby bottle + refrigerator icon
 - If lukewarm water is to be heated, select the baby bottle + house icon
- A10. Press the + or - buttons to select the quantity of water to be heated.
- A11. Press OK to start.
- A12. At the end of the cycle, an alarm will sound to inform you that the baby bottle is ready. Press OK to turn off the alarm.

B. HEATING A BABY FOOD JAR

Follow steps 1 to 5 of the baby bottle heating function.

- B6. Place the baby food jar to be heated on the insulating grill.
- B7. Place the lid on the cooker.
- B8. Turn on using the On/Off switch on the back of the blender. The LCD screen on the front of the apparatus lights up.
- B9. Press the "Mode" button one or more times to choose the desired function.
 - If cold baby food is to be heated, select the baby food jar + refrigerator icon
 - If lukewarm baby food is to be heated, select the baby food jar + house icon
- B10. Press OK to start.

CAUTION: To prevent the risk of burns, always check the temperature of the food before feeding your baby. Shake baby bottles well to mix, then pour a drop of milk on the inside of your wrist to check the temperature.

CAUTION: The pre-programmed cycles are based on the average heating time of a baby bottle or baby food jar. The material and thickness of the baby bottle, a removable bottom and the size of the baby food jar may affect the temperature of the food. Heating more than one bottle at once may also affect heating times. If the food is too hot or too cold, reduce or increase the heating time, using the "steam cooking" function.

Pre-programmed times for baby bottles

Quantity of water/milk in the baby bottle	90 ml	120 ml	150 ml	180 ml	210 ml	240 ml	270 ml	300 ml	330 ml
Time for a baby bottle prepared with lukewarm water	2 min 35	2 min 45	3 min	3 min	3 min 10	3 min 10	3 min 10	3 min 15	3 min 25
Time for a baby bottle prepared with cold water	3 min 40	3 min 50	4 min 30	4 min 40	5 min	5 min 05	5 min 10	5 min 15	5 min 30

C. STERILISING

- C1.** Connect the cooker to the blender.
- C2.** Remove the cooking juices receptacle.
- C3.** Pour 150 ml of water into the tank using the marks on the mixing bowl (level B).
- C4.** Remove the trays from each steam basket.
- C5.** Stack the trays, and place them on the base of the apparatus.
- C6.** Place the baby bottles upside down on the tray above the water tank. Add any accessories you also wish to sterilise.
- C7.** Place the lid on the cooker.
- C8.** Turn on using the On/Off switch on the back of the blender. The LCD screen on the front of the apparatus lights up.
- C9.** Press the "Mode" button one or more times to choose the desired function. Select the "sterilisation" icon .
- C10.** Press OK to start.
- C11.** At the end of the cycle, an alarm will sound to inform you that the baby bottles are ready. Press OK to turn off the alarm.

D. STEAM COOKING

- D1.** Connect the cooker to the blender.
- D2.** Remove the cooking juices receptacle.
- D3.** Pour 350 ml of water into the tank using the marks on the mixing bowl (level A).
- D4.** Replace the cooking juices receptacle: it will collect the juices from the food, allowing you to preserve its nutritional value.
- D5.** Place the trays in the basket as desired.
- D6.** Cut the ingredients into small cubes measuring approx. 15 mm X 15 mm and place them in the cooking baskets.
 - Ingredients can be separated by type (vegetables/meat), or cooking time. For example, place potatoes, which require a relatively long cooking time in the bottom basket, and courgettes, which cook more quickly, in the upper basket, which you will add during the cooking cycle: no more overcooked vegetables!
 - Place no more than 400 g of food in each basket.
 - Thanks to the removable trays, you can adjust the capacity according to need: one small basket **(a)**, two baskets **(b)**, or one large basket **(c)** by removing the tray for the upper basket
 Once the baskets are in place, place the lid on top.
- D7.** Turn on using the On/Off switch on the back of the blender. The LCD screen on the front of the apparatus lights up.
- D8.** Press the "Mode" button one or more times to choose the desired function. Select the "steam cooking" icon .
- D9.** Select the desired cooking time using the + and - buttons. The time will depend on the type and amount of food you wish to cook. Refer to the cooking-time table.
- D10.** Press OK to start cooking.
- D11.** At the end of the cycle, an alarm will sound to inform you that cooking is complete. Press OK to turn off the alarm. If you wish to continue cooking, press + or - to add minutes, then press OK to start.
- D12.** Use the handle to remove the lid. Take care not to burn yourself.
- D13.** Use the handles to remove the steam baskets.
- D14.** You can also cook eggs. Place the eggs in the egg supports built into the trays.

COOKING TIMES see page 9

Cooking times are based on cooking in the bottom basket. These times may vary according to the size of the pieces of food, their quantity, the amount of empty space left in the basket, and the initial temperature of the food. You must increase the cooking time if you use the second cooking basket.

To cook ingredients requiring different cooking times, place the foods that need to cook the longest in the bottom basket. During cooking, add the second basket with the foods requiring a shorter cooking time.

E. DEFROSTING

Proceed in the same way, choosing the “defrosting” icon .

F. BLENDING

- F1. Once your ingredients are cooked, open the lid of the cooking bowl and let the food cool for a few minutes.
- F2. Transfer the cooked food to the mixing bowl, using the spatula provided. For best results, do not blend more than 400 g of cooked fruit or vegetables, or a total of 300 g of meat/vegetables, mix at a time.
- F3. Hold the receptacle using the side opposite the spatula, which you will use as a pincer.
- F4. Pour the cooking juices into the mixing bowl, dosing them according to the desired texture. Do not add more than 200 ml of cooking juices.
- F5. Place the lid on the mixing bowl and lock.
- F6. Lock the mixing bowl onto the base. For your safety, the apparatus will not operate if the bowl is not locked on the base.
- F7. Use the mode button to select the “blend” function on the screen .
- F8. Blend the preparation, pressing on the button for 5 seconds, then waiting 5 seconds, then blending again for 5 seconds. Do not blend for more than 30 seconds to prevent overheating. Repeat this operation up to three times. We recommend you then allow the apparatus to cool for 30 minutes prior to blending again.

G. ALARMS

- An alarm will sound if, during the cooking cycle, the apparatus tank runs out of water: remove the steamer baskets and add water. Press OK to shut off the alarm, ensuring you reconnect the cooker to the blender, and restart the heating cycle to finish cooking.
- An alarm will sound if, during the cooking cycle, the blender and the cooker are not correctly connected: Press OK to shut off the alarm, reconnect the blender and cooker and restart the cooking cycle.
- An alarm will sound at the end of the cycle to notify you that cooking is complete.

H. CLEANING NUTRIBABY

H1. Unplug Nutribaby and ensure it is cool before cleaning.

CAUTION: The bases of the cooker and blender must not be washed in a dishwasher.

- Wipe off the cooking dome inside the tank, and the base of the mixing bowl with a damp cloth or sponge. Do not use detergents or cleaners. Allow to dry. Do not immerse Nutribaby in water or any other liquid. Do not wash Nutribaby under running water. Do not allow water to enter parts containing electrical components.
- Do not use abrasive or scouring cleansers for cleaning as they may damage the apparatus and its surfaces.
- The cooking baskets, removable trays, cooking juices receptacles, lids, spatula and mixing bowl may be washed using a sponge, hot water and dish detergent. Rinse well and allow to dry. These elements are also dishwasher safe.

Descaling the cooking tank

After Nutribaby has been used for a certain time, mineral deposits may form on the cooking dome and damage it. You should descale the cooking tank regularly (after five cycles), pouring 100 ml of hot water and 100 ml of white vinegar on the resistance. Let it sit for one to two hours (or more if necessary), without plugging in the apparatus. Pour off the mixture and wipe off the cooking dome with a wet cloth.

H2. Removing the blades

FUNKTIONEN

- **Wärmt bis zu 3 Fläschchen gleichzeitig**
- **Erwärmt alle Gläschen**
- **Sterilisiert bis zu 3 Fläschchen**
- **Dampfgarfunktion**
- **Auftaufunktion**
- **Mixer**

SICHERHEITSHINWEISE

GEBRAUCHSANLEITUNG: Vor Einsatz des Nutribaby die nachstehenden Hinweise aufmerksam lesen.

- Damit es nicht zu Stromschlägen kommt, weder Gerät, noch Stromkabel in Wasser oder eine andere Flüssigkeit tauchen.
- Nutzen Sie das Gerät nur zum Kochen / Erwärmen / Mixen / Sterilisieren / Auftauen. Jeder andere Einsatz kann gefährlich sein.
- Seien Sie beim Umgang mit den Klingen des Mixers vorsichtig. Dies gilt insbesondere für das Entfernen der Klingen aus der Schüssel, das Leeren der Schüssel und während der Reinigung der Schüssel.
- Das Gerät enthält keine Teile, die dem Benutzer für eine Reparatur nützlich sein könnten. Bauen Sie das Gerät nicht auseinander.
- Überwachen Sie das Gerät, wenn während des Betriebs Kinder in der Nähe sind. Bewahren Sie das Gerät außerhalb der Reichweite von Kindern auf.
- Dieses Gerät ist nur für den Einsatz in Räumen geeignet. Benutzen Sie es nicht im Freien.
- Vermeiden Sie, dass das Stromkabel vom Tisch oder einem Tresen herab hängt. Lassen Sie es auch nicht in der Nähe heißer Flächen.
- Benutzen Sie das Gerät auf einer ebenen, stabilen und trockenen Fläche.
- Stellen Sie das Gerät nicht auf eine heiße Fläche, in die Nähe eines Ofens oder eines Gasbrenners oder eine sonstige Wärmequelle.
- Berühren Sie die heißen Flächen des Geräts (Erhitzungskammer) nicht.
- Bewegen Sie das Gerät nicht, wenn es angeschlossen und in Betrieb ist oder heißes Wasser enthält.
- Trennen Sie das Gerät vom Netz, wenn Sie es nicht verwenden oder bevor Sie es reinigen oder wegstellen.

HINWEISE

- **HINWEIS:** Wenn das Stromkabel beschädigt ist, muss es zur Vermeidung von Gefahren vom Hersteller, dessen Kundendienst oder Personen mit ähnlicher Qualifikation ersetzt werden.
 - Dieses Gerät ist nicht dafür vorgesehen, von Personen (auch Kindern) mit eingeschränkten physischen, sensorischen oder mentalen Fähigkeiten oder von Personen ohne Erfahrung oder Kenntnissen eingesetzt zu werden, es sei denn, dass sie von einer für ihre Sicherheit zuständigen Person überwacht werden oder zuvor Anweisungen zum Einsatz des Gerätes erhalten haben. Achten Sie darauf, dass Kinder nicht mit dem Gerät spielen.
 - Halten Sie die Aufwärmzeiten ein und prüfen Sie, dass das Fläschchen und sein Inhalt die richtige Temperatur haben, bevor Sie Ihr Kind füttern.
 - Das Gerät ist nur für den häuslichen Gebrauch geeignet.
 - Verwenden Sie zusammen mit diesem Gerät hitzebeständige Kunststoff- oder Glasfläschchen oder andere hitzebeständige Behälter.
 - Prüfen Sie alle Utensilien, bevor Sie sie zusammen mit dem Nutribaby verwenden.
 - Das Gerät ist für häusliche und ähnliche Anwendungen vorgesehen, zum Beispiel:
 - Küchenecken für das Personal in Geschäften, Büros und ähnlichen beruflichen Umfeldern,
 - Bauernhöfe,
 - den Gebrauch durch Kunden von Hotels, Motels und sonstigen Beherbergungsstätten,
 - Gästezimmer und ähnliche.
 - Verwenden Sie zusammen mit diesem Gerät hitzebeständige Kunststoff- oder Glasfläschchen oder andere hitzebeständige Behälter.
 - Prüfen Sie alle Utensilien, bevor Sie sie zusammen mit dem Nutribaby verwenden.
 - Elektro- und Elektronikausstattung werden getrennt vom häuslichen Abfall gesammelt. Entsorgen Sie keine Abfälle von Elektrogeräten und elektronischen Geräten mit dem unsortierten Hausmüll, sondern entsorgen Sie sie ordnungsgemäß.
- 
 EU-weit zeigt dieses Symbol an, dass dieses Produkt nicht in den Hausmüll gehört, sondern getrennt zu entsorgen ist.

ZUSAMMENSETZUNG

- | | | |
|--|------------------------------|--|
| a. Deckel des Zubereitungsbehälters | f. Wassertank | l. LCD-Display |
| b. Garkorb | g. Koch-Grundplatte | m. Verbindung der Koch- mit der Mixereinheit |
| c. Abnehmbare Kochplatte | h. Mixerdeckel | n. Spatel |
| d. Auffangvorrichtung für die Garflüssigkeit | i. Einschaltknopf des Mixers | |
| e. Trenngitter | j. Mixerschüssel | |
| | k. Mixeranschluss | |

LCD-DISPLAY

Auswahl der Erwärmzeit
oder des Fassungsvermögens
des Fläschchens

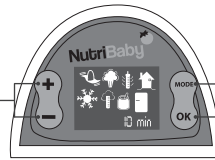

Funktionswahl
Programm
ein / aus
OK

Bedeutung der Symbole der Funktionen

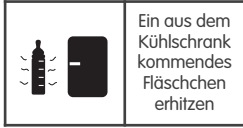

Ein aus dem
Kühlschrank
kommendes
Fläschchen
erhitzen



Ein Fläschchen
mit
Umgebungste-
mperatur
erhitzen



Ein aus dem
Kühlschrank
kommendes
Gläschen
erhitzen



Ein Gläschen
mit
Umgebungste-
mperatur
erhitzen



Dampfgaren



Mixen

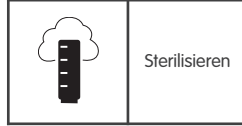



Sterilisieren





Auftaufunktion

A. FLÄSCHCHEN ERHITZEN

- A1. Verbinden Sie die Koch- mit der Mixereinheit.
- A2. Entfernen Sie den Auffangbehälter für Garflüssigkeit.
- A3. Messen Sie anhand der Skala der Mixerschüssel 60 ml Wasser (Anzeige C) ab und gießen Sie es in den Behälter.
- A4. Entfernen Sie die Schalen jedes Dampfgarkorbes.
- A5. Stapeln Sie die Schalen und setzen Sie sie auf den Gerätesockel.
- A6. Stellen Sie die Fläschchen auf das Isoliergitter über dem Wasserbehälter.
- A7. Legen Sie den Deckel auf die Oberseite der Gareinheit.
- A8. Schalten Sie das Gerät über den On/Off Knopf auf der Rückseite des Mixerteils ein. An der Gerätevorderseite schaltet sich das LCD-Display ein.
- A9. Lassen Sie die verschiedenen Funktionen durch Druck auf die Taste „Mode“ durchlaufen.
 - Wenn Sie Wasser aus dem Kühlschrank erhitzen wollen, wählen Sie das Symbol Fläschchen + Kühlschrank .
 - Wenn Sie Wasser mit Umgebungstemperatur erhitzen wollen, wählen Sie das Symbol Fläschchen + Haus .
- A10. Wählen Sie anschließend die zu erheizende Wassermenge anhand des Durchlaufs der programmierten Mengen und Druck auf die Tasten + und -.
- A11. Bestätigen Sie über OK.
- A12. Zu Programmende macht ein Signalton Sie darauf aufmerksam, dass das Fläschchen bereit ist. Schalten Sie den Signalton durch Druck auf OK aus.

B. GLÄSCHEN ERHITZEN

Befolgen Sie Schritt 1 bis 5 wie unter Fläschchen erhitzen beschrieben.

- B6. Stellen Sie das zu erheizende Gläschen auf das Isoliergitter
- B7. Legen Sie den Deckel auf die Oberseite der Gareinheit.
- B8. Schalten Sie das Gerät über den On/Off Knopf auf der Rückseite des Mixerteils ein. An der Gerätevorderseite schaltet sich das LCD-Display ein.
- B9. Lassen Sie die verschiedenen Funktionen durch Druck auf die Taste „Mode“ durchlaufen.
 - Wenn Sie ein Gläschen aus dem Kühlschrank erhitzen wollen, wählen Sie das Symbol Gläschen + Kühlschrank .
 - Wenn Sie ein Gläschen mit Umgebungstemperatur erhitzen wollen, wählen Sie das Symbol Gläschen + Haus .
- B10. Durch Druck auf OK wird das Gläschen erhitzt.

ACHTUNG: Um Verbrennungen zu vermeiden, immer die Temperatur der Nahrung prüfen, bevor Sie Ihr Kind füttern. Fläschchen gut schütteln, um die Milch gut zu mischen. Gießen Sie einen Tropfen auf die Innenseite Ihres Handgelenks, um die Temperatur zu prüfen.

ACHTUNG: Die vorprogrammierten Programme basieren auf einer Berechnung der durchschnittlichen Erhitzungsdauer eines Fläschchens oder Gläschens. Material und Materialstärke des Fläschchens, ggf. vorhandener abnehmbarer Boden, Größe eines Gläschens sind Elemente, die die Temperatur des Inhalts beeinflussen können. Auch die gleichzeitige Erhitzung mehrerer Fläschchen kann sich auf das Ergebnis auswirken. Wenn Sie den Inhalt für zu warm oder nicht warm genug halten, senken oder verlängern Sie die Erwärmungszeit über die Funktion „Dampfgaren“.

Wasser-/Milchmenge im Fläschchen	90 ml	120 ml	150 ml	180 ml	210 ml	240 ml	270 ml	300 ml	330 ml
Erwärmungsdauer eines mit temperiertem Wasser zubereiteten Fläschchens	2 min 35	2 min 45	3 min	3 min	3 min 10	3 min 10	3 min 10	3 min 15	3 min 25
Erwärmungsdauer eines mit Wasser aus dem Kühlschrank zubereiteten Fläschchens	3 min 40	3 min 50	4 min 30	4 min 40	5 min	5 min 05	5 min 10	5 min 15	5 min 30

C. STERILISIEREN

- C1.** Verbinden Sie die Koch- mit der Mixereinheit.
- C2.** Entfernen Sie den Auffangbehälter für Garflüssigkeit.
- C3.** Messen Sie anhand der Skala der Mixerschüssel 150 ml Wasser (Füllstand B) ab und gießen Sie es in den Behälter.
- C4.** Entfernen Sie die Schalen jedes Dampfarkorbes.
- C5.** Stapeln Sie die Schalen und setzen Sie sie auf den Gerätesockel.
- C6.** Stellen Sie die Fläschchen mit der Öffnung nach unten auf die Platte über dem Wasserbehälter. Fügen Sie das zu sterilisierende Zubehör hinzu.
- C7.** Legen Sie den Deckel auf die Oberseite der Gareinheit.
- C8.** Schalten Sie das Gerät über den On/Off Knopf auf der Rückseite des Mixerteils ein. An der Gerätevorderseite schaltet sich das LCD-Display ein.
- C9.** Lassen Sie die verschiedenen Funktionen durch Druck auf die Taste „Mode“ durchlaufen. Wählen Sie das Symbol „Sterilisieren“ .
- C10.** Über Druck auf OK beginnt der Sterilisationsvorgang.
- C11.** Zu Programmende macht ein Signalton Sie darauf aufmerksam, dass die Fläschchen sterilisiert sind. Schalten Sie den Signalton durch Druck auf OK aus.

D. DAMPFGAREN

- D1.** Verbinden Sie die Koch- mit der Mixereinheit.
- D2.** Entfernen Sie den Auffangbehälter für Garflüssigkeit.
- D3.** Messen Sie anhand der Skala der Mixerschüssel 350 ml Wasser (Anzeige A) ab und gießen Sie es in den Behälter.
- D4.** Setzen Sie den Auffangbehälter für Garflüssigkeit wieder ein: Er fängt die Garflüssigkeit der Nahrungsmittel auf und erhält deren Nährwert.
- D5.** Legen Sie die Schalen nach Wunsch in die Garkörbe.
- D6.** Würfeln Sie die Zutaten (ca. 15 mm x 15 mm) und legen Sie sie in die Garkörbe.
 - Die Zutaten können je nach Produktfamilie (Gemüse/Fleisch) oder Garzeit getrennt werden. Legen Sie z. B. Kartoffeln, die relativ langsam garen, in den unteren Garkorb und Zucchini, die schneller garen, in den oberen Korb, den Sie im Verlauf des Programmablaufs hinzufügen: So kochen Sie das Gemüse nie zu lange!
 - Jeder Garkorb ist für maximal 400 g Nahrungsmittel geeignet.
 - Dank der abnehmbaren Schalen können Sie die Kapazität an Ihren Bedarf anpassen: Ein kleiner Korb **(a)**, 2 Körbe **(b)** oder ein großer Korb **(c)** durch Entfernen des oberen Korbes.
 Wenn Sie den Korb angebracht haben, legen Sie den Deckel auf.
- D7.** Schalten Sie das Gerät über den On/Off Knopf auf der Rückseite des Mixerteils ein. An der Gerätevorderseite schaltet sich das LCD-Display ein.
- D8.** Lassen Sie die verschiedenen Funktionen durch Druck auf die Taste „Mode“ durchlaufen. Wählen Sie das Symbol „Dampfgaren“ .
- D9.** Wählen Sie die gewünschte Garzeit über die Tasten + und -. Die Garzeit hängt von Art und Menge der zu garenden Nahrungsmittel ab. Sie können die Tabelle der Garzeiten zu Rate ziehen.
- D10.** Durch Druck auf OK startet das Programm.
- D11.** Zu Programmende macht ein Signalton Sie darauf aufmerksam, dass die Garzeit abgelaufen ist. Schalten Sie den Signalton durch Druck auf OK aus. Wenn Sie die Garzeit verlängern wollen, drücken Sie die Tasten +/- und bestätigen Sie über OK.
- D12.** Fassen Sie den Deckel am Griff. Geben Sie Acht, dass Sie sich nicht verbrennen.
- D13.** Fassen Sie die Garkörbe an den Griffen, um sie herauszunehmen.
- D14.** Sie können Eier kochen. Legen Sie die Eier in die Eierhalter der Platten.

GARTABELLE s. S. 9

Die Garzeiten sind Richtwerte auf der Grundlage eines Garvorgangs im unteren Korb. Sie können je nach Größe der Lebensmittel, Menge, Freiraum im Korb und Ausgangstemperatur der Lebensmittel schwanken. Bei Verwendung des 2. Garkorbs müssen die Garzeiten verlängert werden.

Zubereitung von Zutaten mit unterschiedlichen Garzeiten: Die Lebensmittel mit der längsten Garzeit in den unteren Korb legen. Während des Garvorgangs den 2. Korb mit den schneller garenden Lebensmitteln hinzufügen.

E. AUFTAUFUNKTION

Auf die gleiche Art und Weise können Sie bei Auswahl des Symbols „Auftauen“ verfahren .

F. MIXEN

- F1. Lassen Sie die Zutaten nach dem Garen einen Moment ruhen. Öffnen Sie den Deckel der Mixerschüssel.
- F2. Füllen Sie die gekochten Lebensmittel mit dem Spatel in die Mixerschüssel. Um ein optimales Ergebnis zu erzielen, maximal 400 g Obst oder gekochtes Gemüse und maximal 300 g Mischung Fleisch/Gemüse einfüllen.
- F3. Fassen Sie das Gefäß an der dem Spatel gegenüber liegenden Seite. Der Spatel dient dabei als Zange.
- F4. Gießen Sie die Garflüssigkeit in die Mixerschüssel und dosieren Sie je nach gewünschter Konsistenz. Geben Sie nicht mehr als 200 ml Garflüssigkeit hinzu.
- F5. Legen Sie den Deckel auf die Mixerschüssel und verriegeln Sie sie.
- F6. Arretieren Sie die Mixerschüssel auf ihrem Sockel. Wenn die Schüssel nicht auf dem Sockel arretiert ist, können Sie aus Sicherheitsgründen nicht mixen.
- F7. Wählen Sie über die Taste Mode die Funktion „Mischen“  auf dem Display.
- F8. Mixen Sie die Zubereitung, indem Sie den Knopf 5 Sekunden lang drücken, lassen Sie ihn 5 Sekunden los und mixen Sie weitere 5 Sekunden. Um ein Überhitzen zu vermeiden, sollten Sie nie länger als 30 Sekunden mixen. Sie können den Vorgang 3mal wiederholen. Wir empfehlen, das Gerät anschließend 30 Minuten lang abkühlen zu lassen, bevor Sie erneut mixen.
Öffnen Sie die Mixerschüssel, prüfen Sie die Temperatur des Pürees und füttern Sie ihr Kind. Rühren Sie die Zubereitung durch und prüfen Sie auf richtige Temperatur.

G. SIGNALTÖNE

- Wenn der Behälter während des Garprogramms kein Wasser mehr enthält, ertönt ein Signalton: Entfernen Sie die Garkörbe und füllen Sie Wasser auf. Über OK wird der Signalton ausgeschaltet. Achten Sie darauf, die Gareinheit mit der Mixereinheit wieder richtig zu verbinden und starten Sie ein Erhitzungsprogramm, um den Garvorgang zu beenden.
- Wenn die Gareinheit während eines Garprogramms nicht korrekt mit der Mixereinheit verbunden ist, ertönt ein Signalton: Durch Druck auf OK schalten Sie den Signalton aus. Achten Sie darauf, die beiden Einheiten richtig mit einander zu verbinden und starten Sie das Garprogramm erneut.
- Zu Programmende ertönt ein Signalton.

H. REINIGUNG IHRES NUTRIBABY

- H1. Trennen Sie Ihr Nutribaby vom Strom und prüfen Sie vor der Reinigung, dass das Gerät abgekühlt ist.
- ACHTUNG: Die beiden Sockel der Zubereitungs- und Mixerseite dürfen nicht in der Spülmaschine gereinigt werden.**
- Reinigen Sie Kuppel am Behälterboden und den Sockel der Mixerschüssel mit einem feuchten Tuch oder Schwamm. Verwenden Sie nur klares Wasser. Trocknen lassen. Den Nutribaby nicht in Wasser oder eine andere Flüssigkeit tauchen. Den Nutribaby nicht unter fließendem Wasser reinigen. Achten Sie darauf, dass kein Wasser in Bereiche mit elektrischen Komponenten eindringt.
 - Für die Reinigung keine Scheuermittel oder Lösungsmittel einsetzen. Sie können das Gerät und seine berflächen beschädigen.
 - Die Garkörbe, abnehmbaren Platten, der Auffangbehälter für Garflüssigkeit, die Deckel, der Spatel und die Mixerschüssel können mit einem Schwamm, warmem Wasser und etwas Spülmittel gereinigt werden. Mit klarem Wasser nachspülen und trocknen lassen. Diese Teile können Sie auch in der Spülmaschine reinigen.

Entkalkung des Erhitzungsbehälters

Nach einer gewissen Nutzungsdauer können sich auf der Kuppel Mineralstoffe ablagern und das Gerät beschädigen. Nach jeweils 5 Programmzyklen muss der Garbehälter entkalkt werden. Dazu eine Mischung aus 100 ml heißem Wasser und 100 ml Essigessenz auf den Widerstand gießen. Ein bis zwei Stunden (bei Bedarf auch länger) wirken lassen, ohne das Gerät einzuschalten. Die Mischung auskippen und die Kuppel mit einem feuchten Lappen reinigen.

H2. Ausbau der Klinge

FUNCTIONIES

- Kan tot 3 zuigflessen tegelijk opwarmen
- Verwarmt alle potjes
- Kan tot 3 zuigflessen steriliseren
- Stoomt voeding
- Ontdooit
- Mixt

VEILIGHEIDSADVIEZEN

VOORZORGSMAATREGELEN BIJ GEBRUIK: Lees aandachtig de hier onderstaande aanwijzingen alvorens de Nutribaby te gebruiken.

- Het apparaat of de stekker nooit in water of ander vloeistof dompelen, om elektrische schokken te voorkomen.
- Gebruik dit apparaat alléén om te koken / opwarmen / mixen / steriliseren / ontdooien. Een gebruik voor andere doeleinden kan gevaarlijk zijn.
- Wees voorzichtig met de slijbladen van de mixer, vooral als u deze uit de kom haalt, of de kom leegt, en bij het reinigen.
- Geen enkel onderdeel van het apparaat kan door de gebruiker zelf gerepareerd worden. Het apparaat niet demonteren.
- Pas goed op wanneer u het apparaat in bijzijn van kinderen gebruikt. Het apparaat buiten bereik van kinderen bewaren.
- Dit apparaat alléén binnenshuis, et niet buitenshuis gebruiken.
- De stekker niet over de tafel of werkvlak laten hangen, of in de buurt van warme oppervlakten leggen.
- Het apparaat op een vlak, stevig en droog oppervlak gebruiken.
- Plaats het apparaat niet op een warm oppervlak; bij een oven of gasplaat, of een andere warmtebron.
- De warme onderdelen van het apparaat niet aanraken (verwarmingssysteem).
- Het apparaat niet verplaatsen als deze aanstaat en functioneert, of heet water bevat.
- De stekker uit het stopcontact halen als u het apparaat niet gebruikt, of wilt schoonmaken en opbergen.

WAARSCHUWINGEN

- **WAARSCHUWING:** Wanneer het snoer beschadigd is moet deze vervangen worden door de fabrikant, zijn klantenservice of een ander bevoegd persoon om gevaarlijke situaties te voorkomen.
- Dit apparaat is niet bestemd voor een gebruik door personen (kinderen inbegrepen) met beperkte lichamelijke, sensorische of mentale capaciteiten, zonder specifieke ervaring of kennis, behalve wanneer een persoon toezicht houdt, of de werking van het apparaat uitlegt. Pas op dat kinderen niet met het apparaat spelen.
- U moet de aangegeven opwarmtijd respecteren, en de temperatuur van de zuigfles en de inhoud controleren alvorens uw kindje te voeden.
- Dit apparaat is alleen voor huishoudelijk gebruik.
- Dit apparaat is alleen geschikt voor plastic of glazen zuigflessen die kunnen koken, of voor ieder ander hittebestendig recipiënt.
- Altijd uw keukengerie controleren alvorens deze met Nutribaby te gebruiken.
- Dit apparaat is bestemd voor gebruik thuis en dergelijke zoals:
 - keukenvoorzieningen bestemd voor het personeel in winkels, op kantoren en overige professionele omgevingen,
 - boerderijen,
 - gebruik door klanten in hotels, motels en overige accommodaties van residentiële aard,
 - accommodaties van het type B&B.
- Elektrische en elektronische apparaten moeten van ander afval gescheiden worden. Gooi elektrische- en elektronische apparaten niet bij het huishoudelijk afval, maar breng deze naar een verzamelpunt.



Dit symbool betekent in de Europese Gemeenschap dat een product niet bij het huishoudelijk afval mag, maar naar een verzamelpunt gebracht moet worden.

SAMENSTELLING

- a. Deksel van de kookunit
- b. Stoommandje
- c. Uitneembaar kookplaat
- d. Kookvocht opvangkom
- e. Isolatierooster

- f. Waterreservoir
- g. Kookbasis
- h. Deksel van de mixer
- i. Aan/uit knop mixer
- j. Mixkom

- k. Aansluiting mixer
- l. LCD scherm
- m. Aansluiting kookunit op mixunit
- n. Spatel

LCD SCHERM

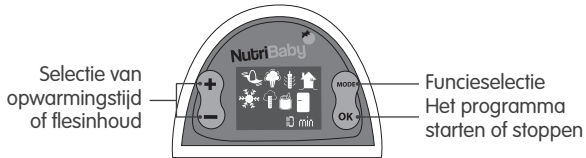

Betekenis van de functie-icoenen

	Een zuigfles uit de koelkast opwarmen		Een zuigfles op kamertemperatuur opwarmen		Een potje uit de koelkast opwarmen		Een potje op kamertemperatuur opwarmen
	Stomen		Mixen		Steriliseren		Ontdooiing

A. EEN ZUIGFLES OPWARMEN

- A1. De kookunit op de mixunit aansluiten.
- A2. De kookvocht opvangkom verwijderen.
- A3. Giet 60ml water in het reservoir, met behulp van de schaalverdeling op de mixkom (niveau C).
- A4. De bladen uit ieder stoommandje verwijderen.
- A5. De bladen opstapelen en op de basis van het apparaat plaatsen.
- A6. Plaats uw zuigflessen op het isolatierooster boven het waterreservoir.
- A7. Het deksel op de kookunit plaatsen.
- A8. De aan/uit knop aan de achterzijde van de mixunit inschakelen. Het LCD scherm aan de voorzijde van het apparaat gaat aan.
- A9. Druk op de knop « mode » om een keuze te maken uit de verschillende functies.
 - Als het water dat u verwarmen wilt uit de koelkast komt, kies dan voor de icoon zuigfles + koelkast .
 - Als het water dat u verwarmen wilt op kamertemperatuur is, kies dan voor de icoon zuigfles + huis .
- A10. Kies vervolgens de hoeveelheid water dat u opwarmen wilt door een keuze te maken uit de voorgeprogrammeerde hoeveelheden met de knoppen + en -.
- A11. Op de knop OK drukken om te bevestigen.
- A12. Een alarmgeluid geeft aan dat het programma beëindigd is, en de zuigfles klaar voor gebruik. Op OK drukken om het alarm te stoppen.

B. EEN POTJE OPWARMEN

Volg de stappen 1 tot 5 van de flessenopwarmfunctie.

- B6. Plaats het potje dat u opwarmen wilt op het isolatierooster.
- B7. Het deksel op de kookunit plaatsen.
- B8. De aan/uit knop aan de achterzijde van de mixunit inschakelen. Het LCD scherm aan de voorzijde van het apparaat gaat aan.
- B9. Druk op de knop « mode » om een keuze te maken uit de verschillende functies.
 - Als het potje dat u verwarmen wilt uit de koelkast komt, kies dan voor de icoon potje + koelkast .
 - Als het water dat u verwarmen wilt op kamertemperatuur is, kies dan voor de icoon potje + huis .
- B10. Op OK drukken om het opwarmprogramma te starten.

PAS OP: Om verbranding te voorkomen moet u altijd de temperatuur testen alvorens uw kindje te voeden. De fles moet goed geschud worden. Laat vervolgens een druppel aan de binnenkant van de pols vallen om de temperatuur te testen.

PAS OP: De ingestelde programma's zijn gebaseerd op de gemiddelde tijd die nodig is om een potje of zuigfles te warmen. Het materiaal en de dikte van de zuigfles; een afdraaibare bodem, de grootte van het potje kunnen van invloed zijn op de temperatuur. Ook het verwarmen van meerdere zuigflessen tegelijk kan van invloed zijn op het resultaat. Wanneer u het resultaat niet, of juist te warm vindt, kunt u de opwarmtijd verhogen of verminderen met de functie «stomen».

Hoeveelheid water/melk in de zuigfles	90 ml	120 ml	150 ml	180 ml	210 ml	240 ml	270 ml	300 ml	330 ml
Opwarmtijd voor een fles gevuld met water op kamertemperatuur	2 min 35	2 min 45	3 min	3 min	3 min 10	3 min 10	3 min 10	3 min 15	3 min 25
Opwarmtijd voor een fles gevuld met water uit de koelkast	3 min 40	3 min 50	4 min 30	4 min 40	5 min	5 min 05	5 min 10	5 min 15	5 min 30

C. STERILISEREN

- C1. De kookunit op de mixunit aansluiten.
- C2. De kookvocht opvangkom verwijderen.
- C3. Giet 150ml water in het reservoir, met behulp van de schaalverdeling op de mixkom (niveau B).
- C4. De bladen van ieder stoommandje verwijderen.
- C5. De bladen opstapelen en op de basis van het apparaat plaatsen.
- C6. Plaats uw zuigflessen omgekeerd op het isolatierooster boven het waterreservoir. De accessoires toevoegen die u ook wilt steriliseren.
- C7. Het deksel op de kookunit plaatsen.
- C8. De aan/uit knop aan de achterzijde van de mixunit inschakelen. Het LCD scherm aan de voorzijde van het apparaat gaat aan.
- C9. Druk op de knop « mode » om een keuze te maken uit de verschillende functies. Kies het icoon « sterilisatie » .
- C10. Op de OK knop drukken om het sterilisatieprogramma te starten.
- C11. Een alarmgeluid geeft aan dat de zuigflessen gesteriliseerd zijn. Op OK drukken om het alarm te stoppen.

D. STOMEN

- D1. De kookunit op de mixunit aansluiten.
- D2. De kookvocht opvangkom verwijderen.
- D3. Giet 350ml water in het reservoir, met behulp van de schaalverdeling op de mixkom (niveau A).
- D4. De kookvocht opvangkom terugzetten: Hierdoor kunt het kookvocht opvangen, zodat de voedingswaarden bewaard blijven.
- D5. Plaats de bladen zoals u wilt in de manden.
- D6. Snij de ingrediënten in blokjes van ongeveer 15mm X 15 mm en doe ze in de stoommandjes.
 - De ingrediënten kunnen gescheiden worden op soort (groente/vlees), of naar gelang de kooktijd. U kunt bijvoorbeeld de aardappels, die lang moeten koken, in het onderste mandje doen, en de courgettes, die maar kort hoeven te koken, in het bovenste mandje, die u later kunt toevoegen: Geen doorgekookte groente meer!
 - Maximaal 400 g aan voedingsmiddelen in een mandje doen.
 - Dankzij de uitneembare bladen kunt u de inhoud naar gelang behoefte aanpassen: Een kleine mand **(a)**, 2 manden **(b)**, of een grote mand **(c)** door de plaat van de bovenste mand te verwijderen.
 Als alle manden er in zitten, kunt u het deksel erop doen.
- D7. De aan/uit knop aan de achterzijde van de mixunit inschakelen. Het LCD scherm aan de voorzijde van het apparaat gaat aan.
- D8. Druk op de knop « mode » om een keuze te maken uit de verschillende functies. Kies het icoon « stomen » .
- D9. De gewenste kooktijd selecteren met de knoppen + en -. De kooktijd is afhankelijk van de voedingsmiddelen en de hoeveelheid die u koken wilt. U kunt afgaan op het kookschema.
- D10. Druk op OK om het programma te starten.
- D11. Een alarmgeluid geeft aan dat het programma beëindigd is. Op OK drukken om het alarm te stoppen. Wanneer u de kooktijd verlengen wilt, druk dan op de knoppen +/- om minuten toe te voegen, en druk op OK om te bevestigen.
- D12. Het deksel bij het handvat verwijderen. Pas op dat u zich niet brandt.
- D13. De stoommandjes bij de handvaten verwijderen.
- D14. U kunt ook eieren koken. De bladen zijn voorzien van eierhouders, de eieren hierin plaatsen.

KOOKSCHEMA op pagina 9

De tijden worden ter indicatie gegeven, met de onderste mand als referentie. De kooktijden kunnen variëren naar gelang de grootte van de voedingsmiddelen, de hoeveelheid, de overgebleven ruimte in de mand, en initiale temperatuur van de voedingsmiddelen. Als u de 2de kookmand gebruikt, moet u de kooktijd verhogen.

Voor ingrediënten met verschillende kooktijden: Doe voedingsmiddelen die het langst moeten koken in het onderste mandje. Het 2demandje met snel kokende voedingsmiddelen kunt u tijdens het kookprogramma toevoegen.

E. ONTDOOIING

Op dezelfde manier, maar kies voor het icoon « ontdooiing » .

F. MIXEN

- F1. Laat de gekookte ingrediënten even rusten. Het deksel van de mixer openen.
- F2. Doe de gekookte voedingsmiddelen in de mixer, met behulp van de bijgeleverde spatel. Voor een optimaal resultaat kunt u maximaal 400 g gekookt fruit of groente, of 300 g vlees/groente mengsel in de mixer doen.
- F3. Pak de kom bij de steel van de spatel, die u ook kunt gebruiken om te mengen.
- F4. Giet de hoeveelheid kookvocht naar gelang de gewenste textuur in de mixkom. Niet meer dan 200 ml kookvocht toevoegen.
- F5. De deksel op de mixkom plaatsen en vastdraaien.
- F6. De mixkom op de basis plaatsen en vastdraaien. Wanneer de kom niet goed vergrendeld is, kunt u niet mixen: dit voor uw eigen veiligheid.
- F7. Selecteer met de mode knop de functie « mixen » op het scherm .
- F8. Druk op de knop en mix 5 seconden, de knop 5 seconden loslaten en weer 5 seconden mixen. Niet meer dan 30 seconden mixen om overhitting te voorkomen. U kunt de operatie 3 keer herhalen. Wij raden u aan om het apparaat tussen de verschillende mixbeurten 30 minuten te laten rusten.
De mixkom openen en het babyhapje klaarmaken, vergeet niet de temperatuur te controleren alvorens uw kindje te voeden. De bereiding mengen en controleren op het niet te heet is.

G. ALARMSIGNALEN

- Wanneer het apparaat tijdens het koken geen water meer heeft, gaat een alarm af: De stoommandjes verwijderen en water toevoegen. Op OK drukken om het alarm te stoppen, de kookunit en mixunit weer aansluiten, en het kookprogramma weer aanzetten.
- Wanneer tijdens het programma de mixunit en de kookunit niet goed aangesloten zijn, gaat een alarm af: Op OK drukken om het alarm te stoppen, de twee units weer aansluiten, en het kookprogramma weer aanzetten.
- Een alarmgeluid geeft aan dat het kookprogramma beëindigd is.

H. REINIGING VAN UW NUTRIBABY

H1. De stekker uit het stopcontact halen en uw Nutribaby laten afkoelen alvorens te reinigen.

PAS OP: de kook- en de mixunit mogen niet in de vaatwasser.

- De stoomkoepel van de kookkom, en de unit van de mixkom afvegen met een vochtig doekje of sponsje. Schoon water gebruiken. Laten drogen. De Nutribaby niet in water of ander vloeistof dompelen. De Nutribaby niet onder stromend water reinigen. De elektrische onderdelen beschermen tegen water.
- Voor de reiniging geen schuur- spons of middelen gebruiken. Deze kunnen het apparaat binnen en buiten beschadigen.
- De stoommandjes, de uitneembare bladen, de kookvocht opvangkom, de deksels, de spatel en de mixkom kunnen met een sponsje, warm water en wat afwasmiddel gereinigd worden. Spoelen met helder water en laten drogen. Deze elementen kunnen ook in de vaatwasser.

Ontkalking van de kookkom

De stoomkoepel kan na enige tijd gebruikt te zijn kalkvorming vertonen, wat uw Nutribaby kan beschadigen. U moet de kookkom dus regelmatig ontkalken (ongeveer om de 5 keer) door een mengsel van 100ml warm water en 100 ml schoonmaakazijn er in te gieten. Een of twee uur laten weken (of langer indien nodig), zonder het apparaat aan te sluiten. De stoomkoepel legen en goed met water spoelen, en met een doekje uitvegen.

H2. De snijbladen verwijderen

FUNCIONES

- Calienta hasta 3 biberones al mismo tiempo
- Calienta todos los potitos
- Esteriliza hasta 3 biberones
- Cocina todos los alimentos al vapor
- Descongela
- Bate

CONSIGNAS DE SEGURIDAD

PRECAUCIONES DE EMPLEO: leer atentamente todas las instrucciones adjuntas antes de utilizar el Nutribaby.

- Para protegerse contra las descargas eléctricas, no sumerja el aparato ni el cordón en el agua ni en ningún otro líquido.
- No utilice el aparato para otro uso que no fuese cocer/ calentar/ batir/ esterilizar/ descongelar. Cualquier otra utilización puede resultar peligrosa.
- Tenga mucho cuidado cuando manipula las cuchillas de la batidora, especialmente cuando retira las cuchillas del recipiente, cuando vacía el recipiente, y durante el lavado.
- El aparato no contiene ninguna pieza útil al usuario para una eventual reparación. No desmonte el aparato.
- Vigile el aparato cuando lo emplea con niños a proximidad. Deje el aparato fuera del alcance de los niños.
- Este aparato se utiliza en interior, no lo utilice nunca fuera.
- Evite dejar que el cordón sobrepase de la mesa o del contador y no lo deje tampoco cerca de superficies calientes.
- Utilice el aparato sobre una superficie plana, estable y seca.
- No ponga el aparato sobre una superficie caliente o cerca de un horno o una placa de gas ni todo lo que se asemeja a una fuente de calor.
- No toque las superficies calientes del aparato (cámara de caldeo).
- No desplace el aparato cuando está en servicio, una vez conectado, o si contiene agua caliente.
- Desconecte el aparato cuando no lo utiliza o antes de limpiarlo o guardarlo.

ADVERTENCIAS

- ADVERTENCIA: si el cable de alimentación estuviese estropeado, deberá reemplazarlo el fabricante, su servicio posventa o personas de calificación similar con el fin de evitar cualquier tipo de peligro.
- Este aparato no está previsto para ser utilizado por personas (incluidos los niños) cuyas capacidades físicas, sensoriales o mentales fuesen reducidas, o por personas que careciesen de experiencia o conocimiento, salvo si pudieron beneficiarse, por medio de una persona responsable de su seguridad, de una vigilancia o de instrucciones previas relativas a la utilización del aparato. Conviene vigilar a los niños para cerciorarse de que no juegan con el aparato.
- Respete el tiempo de calentamiento y asegúrese de que el biberón y su contenido estén a la buena temperatura antes de dar la comida a su bebé.
- Utilice biberones de plástico o de vidrio que puedan hervir o todos los recipientes termostables con este aparato.
- Compruebe siempre sus utensilios antes de emplearlos con el Nutribaby.
- Este aparato ha sido concebido para utilizarse en aplicaciones domésticas y similares, como:
 - puntos de cocina reservados para el personal de tiendas, oficinas y demás lugares de trabajo,
 - granjas,
 - la utilización por parte de clientes de hoteles, moteles y demás lugares de carácter residencial,
 - entornos de tipo casa de huéspedes.
- Los equipamientos eléctricos y electrónicos son objeto de una recogida selectiva. No desechar los residuos de equipamientos eléctricos y electrónicos con los residuos municipales no clasificados, sino proceder a una recogida selectiva.



Este símbolo indica a través de la Unión Europea que este producto no debe desecharse en el cubo de basura ni mezclarse con las basuras domésticas, sino ser objeto de una recogida selectiva.

COMPOSICIÓN

- | | | |
|-----------------------------------|--|---|
| a. Tapa del polo cocción | f. Depósito de agua | k. Conector de la batidora |
| b. Cesta de cocción | g. Base de cocción | l. Pantalla LCD |
| c. Platillo de cocción amovible | h. Tapa del recipiente de batir | m. Conector del polo cocción al polo batidora |
| d. Recuperador de jugo de cocción | i. Botón de accionamiento de la batidora | n. Espátula |
| e. Rejilla de aislamiento | j. Recipiente para batir | |

PANTALLA LCD



Significado de los iconos de las funciones

	Calentar un biberón que sale del frigorífico		Calentar un biberón a temperatura ambiente		Calentar un potito que sale del frigorífico		Calentar un potito a temperatura ambiente
	Cocción vapor		Mezcla		Esterilizar		Descongelación

A. CALENTAR UN BIBERÓN

- A1. Conecte el polo cocción al polo batido.
- A2. Retire el receptáculo de jugo de cocción.
- A3. Vierta 60ml de agua en la cuba utilizando las graduaciones del recipiente de batido (nivel C).
- A4. Retire los platillos de cada cesta vapor.
- A5. Apile los platillos, y colóquelos sobre la base del aparato.
- A6. Coloque los biberones en la rejilla de aislamiento situada encima de la cuba de agua.
- A7. Coloque la tapa sobre la parte alta del polo cocción.
- A8. Encienda el botón On/Off situado en la parte posterior del polo de batir. La pantalla LCD delante del aparato se enciende.
- A9. Desfile las distintas funciones pulsando el botón «modo».
 - Si el agua que quiere calentar sale del frigorífico, párese en el icono biberón + frigo .
 - Si el agua que quiere calentar está a temperatura ambiente, párese en el icono biberón + casa .
- A10. A continuación, elija la cantidad de agua que desea calentar haciendo desfilas las cantidades programadas al pulsar los botones + y -.
- A11. Pulse el botón OK para validar.
- A12. Al final del ciclo, una alarma sonora le avisa que su biberón está listo. Pulse en OK para detener la alarma.

B. CALENTAR UN POTITO

Siga las etapas 1 a 5 de la función calentabiberones.

- B6. Coloque el potito que desea calentar en la rejilla de aislamiento.
- B7. Coloque la tapa sobre la parte alta del polo cocción.
- B8. Encienda el botón On/Off situado en la parte posterior del polo de batir. La pantalla LCD en la parte delantera del aparato se enciende.
- B9. Haga desfilas las distintas funciones pulsando el botón «modo».
 - Si el potito que quiere calentar sale del frigorífico, deténgase en el icono potito+frigo .
 - Si el agua que quiere calentar está a temperatura ambiente, deténgase en el icono potito+ casa .
- B10. Pulse OK para comenzar el ciclo de calentamiento.

ATENCIÓN: para evitar todos los riesgos de quemadura, asegurarse siempre de la temperatura de la comida antes de dársela al bebé. Para un biberón, agitarlo bien para mezclar la leche. Vierta una gota en el interior de su muñeca para comprobar su temperatura.

ATENCIÓN: los ciclos programados previamente se basan en un cálculo medio de tiempo de calentamiento de un biberón o de un potito. La materia y el grosor del biberón; la presencia de un fondo amovible, el tamaño de un potito son elementos que pueden influir en la temperatura del biberón. El hecho de calentar varios biberones también puede a su vez influir en el resultado. Si considera que el resultado está demasiado caliente o no lo bastante caliente, no dude en disminuir o en aumentar el tiempo de calentamiento utilizando la función «cocción vapor».

Cantidad de agua/leche en el biberón	90 ml	120 ml	150 ml	180 ml	210 ml	240 ml	270 ml	300 ml	330 ml
Tiempo para un biberón preparado con agua templada	2 min. 35	2 min. 45	3 min.	3 min.	3 min. 10	3 min. 10	3 min. 10	3 min. 15	3 min. 25
Tiempo para un biberón preparado con agua que sale del frigorífico	3 min. 40	3 min. 50	4 min. 30	4 min. 40	5 min.	5 min. 05	5 min. 10	5 min. 15	5 min. 30

C. ESTERILIZAR

- C1.** Conecte el polo cocción al polo de batir.
- C2.** Retire el receptáculo del jugo de cocción.
- C3.** Vierta 150 ml de agua en la cuba sirviéndose de las graduaciones del recipiente de mezcla (nivel B).
- C4.** Retire los platillos de cada cesta vapor.
- C5.** Apile los platillos y colóquelos sobre la base del aparato.
- C6.** Coloque los biberones cabeza abajo sobre la placa situada encima de la cuba de agua. Añada los accesorios que desea esterilizar.
- C7.** Coloque la tapa sobre la parte alta del polo cocción.
- C8.** Encienda el botón On/Off situado en la parte posterior del polo de batir. La pantalla LCD de la parte delantera del aparato se enciende.
- C9.** Haga desfilas las distintas funciones pulsando el botón «modo». Deténgase en el icono «esterilización» .
- C10.** Pulse el botón OK para lanzar la esterilización.
- C11.** Al final del ciclo, una alarma sonora le avisa que los biberones están esterilizados. Pulse en OK para detener la alarma.

D. COCCIÓN AL VAPOR



- D1.** Conecte el polo cocción al polo de batir.
- D2.** Retire el receptáculo del jugo de cocción.
- D3.** Vierta 350ml de agua en la cuba sirviéndose de las graduaciones del recipiente de mezcla (nivel A).
- D4.** Ponga de nuevo el receptáculo del jugo de cocción: recogerá el jugo de los alimentos y permitirá preservar las aportaciones nutritivas
- D5.** Coloque los platillos en las cestas, según la configuración deseada.
- D6.** Corte los ingredientes en pequeños cubos de unos 15mm X 15 mm. y colóquelos en las cestas de cocción.
 - Los ingredientes pueden separarse según su grupo (verduras/carne), o el tiempo de cocción que requieren. Por ejemplo, coloque las patatas, que requieren un tiempo de cocción bastante largo, en la cesta inferior, y coloque los calabacines, que se cocinan más rápidamente, en la cesta superior, que añadirá durante el ciclo: ¡se acabaron las verduras demasiado cocidas!
 - Coloque un máximo de 400 g de alimentos por cesta.
 - Gracias a los platillos amovibles puede adaptar la capacidad a sus necesidades: una pequeña cesta (a), 2 cestas (b), o una gran cesta (c) retirando el platillo de la cesta superior
 Una vez que las cestas estén en su sitio, ponga la tapa
- D7.** Encienda el botón On/Off situado en la parte posterior del polo de batir. La pantalla LCD en la parte delantera del aparato se enciende.
- D8.** Haga desfilas las distintas funciones pulsando el botón «modo». Deténgase en el icono cocción al vapor .
- D9.** Seleccione el tiempo de cocción deseado con los botones + y -. Este tiempo depende de la naturaleza y la cantidad de alimentos que desea cocinar. Puede consultar la tabla del tiempo de cocción.
- D10.** Pulse en OK para lanzar el ciclo.
- D11.** Al final del ciclo, una alarma sonora le avisa que la cocción se ha terminado. Pulse en OK para detener la alarma. Si desea proseguir la cocción, pulse los botones + para añadir minutos y pulse en OK para validar el ciclo.
- D12.** Quite la tapa cogiéndola por la asa. Tenga cuidado con no quemarse.
- D13.** Refire las cestas vapor cogiéndolas por las asas.
- D14.** Si lo desea puede cocer huevos. Coloque los huevos en los soportes de huevos integrados en los platillos.

TABLA DE LOS TIEMPOS DE COCCIÓN página 9

Los tiempos se dan a título indicativo sobre la base de una cocción en la cesta inferior. Este tiempo puede variar en función del tamaño de los alimentos, de su cantidad, del espacio vacío dejado en la cesta, y de la temperatura inicial de los alimentos. Deberá aumentar el tiempo de cocción si utiliza la 2ª cesta de cocción.

Para cocinar ingredientes que requieren tiempo de cocción diferente: coloque los más largos a cocinar en la cesta inferior. Durante la cocción, añada la 2ª cesta con los alimentos de cocción más rápida.

E. DESCONGELACIÓN

Proceda de la misma manera, eligiendo esta vez el ícono "descongelación" .

F. BATIR

- F1. Una vez que sus ingredientes estén cocidos, déjelos reposar unos instantes. Abra la tapa del recipiente de batir.
- F2. Transvase los alimentos cocidos al recipiente de batir con la espátula proporcionada. Para garantizar un batido óptimo, el recipiente puede contener un máximo de 400 g de frutas o verduras cocidas, y un total de 300 g de una mezcla carne/verduras.
- F3. Coja el receptáculo con el lado opuesto de la espátula, que le servirá de pinza.
- F4. Vierta el jugo de cocción en el recipiente de mezcla, dosificándolo con arreglo a la textura que desea obtener. No añada más 200 ml de jugo de cocción.
- F5. Coloque y bloquee la tapa del recipiente de mezcla.
- F6. Bloquee el recipiente de batir en su base. Si el recipiente no se bloquea en la base, no podrá batir, esto se ha previsto para garantizar su seguridad.
- F7. Seleccione la función «batir» en la pantalla con el botón modo .
- F8. Batir la preparación pulsando el botón durante 5 segundos, luego dejar reposar 5 segundos, y batir de nuevo 5 segundos. No batir más de 30 segundos para evitar el recalentamiento. Puede reiterar esta operación 3 veces. A continuación, recomendamos dejar reposar el aparato 30 minutos antes de proceder a un nuevo batido. Abra el recipiente de batir y sirva el puré a su bebé, sin olvidar comprobar la temperatura. Mezcle la preparación y compruebe que no esté demasiado caliente.

G. ALARMAS

- Si durante el ciclo de cocción la cuba del aparato careciese de agua, una alarma resuena: retire las cestas de vapor y añada agua. Pulse en OK para detener la alarma, vele por conectar de nuevo bien el polo cocción al polo mezcla, y reactive un ciclo de calentamiento para terminar la cocción.
- Si durante el ciclo de cocción el polo mezcla y el polo cocción no están conectados correctamente, una alarma resuena: Pulse en OK para detener la alarma, vele por conectar de nuevo correctamente los dos polos y reactive el ciclo de cocción.
- Al final del ciclo, una alarma resuena para avisarle que se la cocción se ha terminado.

H. LIMPIEZA DEL NUTRIBABY

H1. Desconecte el Nutribaby y asegúrese de que está frío antes de limpiarlo.

ATENCIÓN: las 2 bases del polo cocción y del polo mezcla no se meten en el lavavajillas.

- Seque la cúpula de cocción en el fondo de la cuba y la base del recipiente de mezcla con un tejido o una esponja húmeda. Utilice agua clara. Dejar secar. No sumerja el Nutribaby en el agua ni en cualquier otro líquido. No lave el Nutribaby debajo del agua corriente. Impida que el agua penetre en las partes que contienen componentes eléctricos.
- No emplee abrasivos ni disolventes de fregado para la limpieza. Pueden dañar el aparato y sus superficies.
- Las cestas de cocción, los platillos amovibles, el recuperador de jugo de cocción, las tapas, la espátula y el recipiente de mezcla pueden limpiarse con una esponja, agua caliente y un poco de líquido para la vajilla. Aclarar con agua clara y dejar secar. Estos elementos también pueden lavarse en el lavavajillas.

Desincrustación de la cuba de calentamiento

Después de haberla empleado un determinado tiempo, pueden formarse algunos depósitos de minerales en la cúpula de cocción y dañar el Nutribaby. Deberá regularmente desincrustar la cuba de cocción (todos los 5 ciclos) vertiendo una mezcla de 100 ml de agua caliente y de 100 ml de vinagre blanco sobre la resistencia. Dejarlo así por lo menos una hora o dos (o más si fuera necesario) sin conectar el aparato. Vacíe la mezcla y aclare la cúpula de cocción con un poco de agua en un paño.

H2. Desmontaje de las cuchillas

FUNÇÕES

- Aquece até 3 biberões em simultâneo
- Aquece todos os boiões
- Esteriliza até 3 biberões
- Coze todos os alimentos a vapor
- Descongela
- Mistura

MEDIDAS DE SEGURANÇA

PRECAUÇÕES DE USO: ler atentamente todas as instruções abaixo indicadas antes de utilizar o Nutribaby.

- Para proteger-se das descargas eléctricas, não submerja o aparelho ou o cabo na água ou noutro líquido.
- Não utilize o aparelho senão para cozer / aquecer / misturar / esterilizar / descongelar. Qualquer outra utilização poderá ser perigosa.
- Tenha muito cuidado ao manipular as lâminas do misturador, principalmente quando retirar as mesmas do copo, quando esvaziar o copo e durante a lavagem.
- O aparelho não tem nenhuma peça útil para o utilizador usar para uma reparação. Não desmonte o aparelho.
- Vigie o aparelho quando o utilizar na proximidade de crianças. Deixe o aparelho fora do alcance das crianças.
- Este aparelho utiliza-se no interior, não o utilize no exterior.
- Evite deixar o cabo pendurado da mesa ou da bancada ou próximo de superfícies quentes.
- Utilize o aparelho sobre uma superfície lisa, estável e seca.
- Não coloque o aparelho sobre uma superfície quente ou próxima de um forno ou de uma placa de gás ou próximo de tudo o que aparente ser uma fonte de calor.
- Não toque nas superfícies quentes do aparelho (câmara de aquecimento).
- Não desloque o aparelho durante a sua utilização, uma vez ligado, ou se contém água quente.
- Desligue o aparelho quando não o estiver a utilizar ou antes de limpá-lo ou de guardá-lo.

AVISOS

- AVISO: se o cabo de alimentação estiver danificado, o mesmo deverá ser substituído pelo fabricante, pelo serviço pós-venda ou por pessoas com qualificações similares, para evitar qualquer perigo.
- A utilização deste aparelho não está prevista para pessoas (inclusive crianças) cujas capacidades físicas, sensoriais ou mentais sejam reduzidas, ou por pessoas sem experiência ou conhecimento, salvo se beneficiaram, por intermédio de uma pessoa responsável pela sua segurança, de vigilância ou de instruções prévias relativamente ao uso do aparelho. Convém vigiar as crianças para assegurar-se de que não brinquem com o aparelho.
- Respeite o tempo de aquecimento e assegure-se de que o biberão e o seu conteúdo tenham a temperatura certa antes de dar os alimentos ao seu bebé.
- Utilize os biberões em plásticos ou em vidro que possam ser fervidos ou quaisquer outros recipientes termo resistentes com este aparelho.
- Verifique sempre os seus utensílios antes de utiliza-los com o Nutribaby.
- Este aparelho destina-se a ser utilizado em aplicações domésticas e análogas, tais como:
 - pequenas cozinhas reservadas ao pessoal em lojas, escritórios e outros ambientes profissionais,
 - quintas,
 - clientes de hotéis, motéis e outros ambientes de carácter residencial,
 - ambientes do tipo de quartos de hóspedes.
- Os equipamentos eléctricos e electrónicos são objectos de uma colecta selectiva. Não coloque os desperdícios de equipamentos eléctricos e electrónicos com os desperdícios municipais não separados, mas proceda à sua colecta selectiva.



Este símbolo indica a nível Europeu que este produto não deverá ser colocado no lixo ou com os desperdícios domésticos, mas serem objecto de uma colecta selectiva.

COMPOSIÇÃO

- | | | |
|-------------------------------------|---|---|
| a. Tapa do pólo de cozedura | f. Reservatório de água | k. Interruptor do misturador |
| b. Cesto de cozedura | g. Base de cozedura | l. Ecrã LCD |
| c. Bandeja de cozedura amovível | h. Tapa do copo misturador | m. Interruptor do pólo de cozedura ao pólo de mistura |
| d. Recuperador do molho da cozedura | i. Interruptor de ligação do misturador | n. Espátula |
| e. Grelha de isolamento | j. Copo misturador | |

ECRÃ LCD

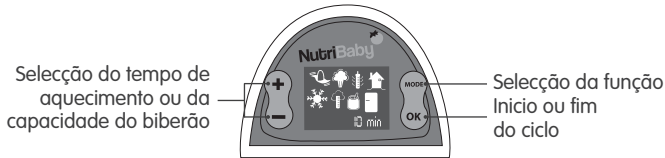

Significado dos ícones das funções



Aquecer um biberão proveniente do frigorífico

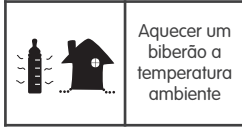

Aquecer um biberão a temperatura ambiente

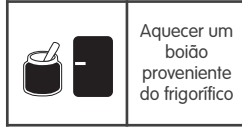

Aquecer um boião proveniente do frigorífico

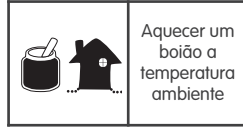

Aquecer um boião a temperatura ambiente



Cozedura a vapor



Mistura



Esterilizar



Descongelação

A. AQUECER UM BIBERÃO

- A1. Conecte o pólo de cozedura ao pólo de mistura.
- A2. Refire o recuperador do molho da cozedura.
- A3. Coloque 60 ml de água no recipiente ajudando-se das graduações do copo misturador (nível C).
- A4. Retire as bandejas de cada cesto a vapor.
- A5. Empilhe as bandejas e coloque-as na base do aparelho.
- A6. Coloque os seus biberões sobre a grelha de isolamento situada por cima do recipiente da água.
- A7. Coloque a tampa sobre o pólo de cozedura.
- A8. Carregue em On/Off situado por trás do pólo de mistura. O ecrã LCD na parte da frente do aparelho acende.
- A9. Escolha as funções carregando no boião « mode ».
 - Se a água que deseja aquecer é proveniente do frigorífico, pare no ícone biberão + frigo 🍼❄️.
 - Se a água que deseja aquecer está a temperatura ambiente, pare no ícone biberão + casa 🍼🏠.
- A10. Escolha depois a quantidade de água que deseja aquecer escolhendo o programa carregando nos botões + e -.
- A11. Carregue em OK para validar.
- A12. No fim do ciclo, um alarme sonoro informa-o de que o biberão está pronto. Carregue em OK para parar o alarme.

B. AQUECER UM BOIÃO

Siga as etapas 1 a 5 da função aquece-biberão.

- B6. Coloque o boião que deseja aquecer sobre a grelha de isolamento.
- B7. Coloque a tampa sobre o pólo de cozedura.
- B8. Carregue em On/Off situado por trás do pólo de mistura. O ecrã LCD na parte da frente do aparelho acende.
- B9. Escolha as funções carregando no boião « mode ».
 - Se o boião que deseja aquecer é proveniente do frigorífico, pare no ícone boião+frigo 🥄❄️.
 - Se o boião que deseja aquecer está a temperatura ambiente, pare no ícone boião+casa. 🥄🏠.
- B10. Carregue em OK para iniciar o ciclo de aquecimento.

CUIDADO: para evitar qualquer risco de queimadura, verifique sempre a temperatura da comida antes de dá-la ao seu bebé. Para um biberão, agite-o bem para misturar o leite. Coloque uma gota no interior do seu punho para verificar a temperatura.

CUIDADO: os ciclos pré-programados baseiam-se num cálculo médio de tempo de aquecimento de um biberão ou de um boião. O material e a espessura do biberão, a presença de um fundo amovível, o tamanho de um boião são elementos que podem influir na temperatura do biberão. O facto de aquecer vários biberões em simultâneo pode igualmente influir no resultado. Se julgar o resultado demasiado quente ou não suficientemente quente, não hesite em reduzir ou aumentar o tempo de aquecimento utilizando a função «cozedura a vapor».

Quantidade de água/leite no biberão	90 ml	120 ml	150 ml	180 ml	210 ml	240 ml	270 ml	300 ml	330 ml
Tempo para um biberão preparado com água morna	2 min 35	2 min 45	3 min	3 min	3 min 10	3 min 10	3 min 10	3 min 15	3 min 25
Tempo para um biberão preparado com água proveniente do frigorífico	3 min 40	3 min 50	4 min 30	4 min 40	5 min	5 min 05	5 min 10	5 min 15	5 min 30

C. ESTERILIZAR

- C1.** Conecte o pólo de cozedura ao pólo de mistura.
- C2.** Retire o recuperador do molho da cozedura.
- C3.** Coloque 150 ml de água no recipiente ajudando-se das graduações do copo misturador (nível B).
- C4.** Retire as bandejas de cada cesta a vapor.
- C5.** Empilhe as bandejas e coloque-as na base do aparelho.
- C6.** Coloque os seus biberões de cabeça para baixo sobre a placa situada por cima do recipiente da água. Coloque igualmente os acessórios que deseja esterilizar.
- C7.** Coloque a tampa sobre o pólo de cozedura.
- C8.** Carregue em On/Off situado por trás do pólo de mistura. O ecrã LCD na parte da frente do aparelho acende.
- C9.** Escolha as funções carregando no botão « mode ». Pare no ícone «esterilização» .
- C10.** Carregue em OK para validar.
- C11.** No fim do ciclo, um alarme sonoro o avisa de que os seus biberões estão esterilizados. Carregue em OK para parar o alarme.

D. COZEDURA A VAPOR

- D1.** Conecte o pólo de cozedura ao pólo de mistura.
- D2.** Retire o recuperador de molho de cozedura.
- D3.** Coloque 350 ml de água no recipiente ajudando-se das graduações do copo misturador (nível A)
- D4.** Recoloque o recuperador do molho da cozedura : ele recolherá o molho dos seus alimentos e permitirá preservar todos os contributos nutricionais.
- D5.** Coloque as bandejas nos cestos, segundo a configuração desejada.
- D6.** Corte os ingredientes em pequenos cubos com cerca de 15mm X 15 mm e coloque-os nos cestos de cozedura.
 - Os ingredientes podem ser separados segundo o seu grupo (legumes/carne), ou de acordo com o tempo de cozedura necessário. Por exemplo, coloque as batatas, que precisam de um tempo de cozedura bastante grande, no cesto inferior e coloque as courgettes, que cozem mais rapidamente, no cesto superior, que adicionará durante o ciclo : acabe com os legumes demasiado cozidos !
 - Coloque 400 g de alimento, no máximo, no cesto.
 - Graças às bandejas amovíveis, poderá adaptar a capacidade às suas necessidades : um pequeno cesto (**a**), 2 cestos (**b**), ou um grande cesto (**c**) removendo a bandeja do cesto superior.
 Quando os cestos estejam prontos, coloque a tampa.
- D7.** Carregue em On/Off situado por trás do pólo de mistura. O ecrã LCD na parte da frente do aparelho acende.
- D8.** Escolha as funções carregando no botão « mode ». Pare no ícone cozedura a vapor .
- D9.** Selecione o tempo de cozedura desejado com os botões + e -. Este tempo depende da natureza e da quantidade de alimentos que deseja cozer. Poderá verificar os tempos de cozedura indicados na tabela.
- D10.** Carregue em OK para iniciar o ciclo.
- D11.** No fim do ciclo, um alarme sonoro o avisará de que a cozedura acabou. Carregue em OK para parar o alarme. Se deseja continuar a cozedura, carregue nos botões +/- para acrescentar minutos e carregue em OK para validar o ciclo.
- D12.** Retire a tampa com a pega. Cuidado para não se queimar.
- D13.** Retire os cestos a vapor com a ajuda das pegas.
- D14.** Pode também cozer ovos. Coloque os ovos no suporte para ovos integrado nas bandejas.

TABELA DOS TEMPOS DE COZEDURA consultar a página 9

Os tempos indicados estão calculados na base de uma cozedura no cesto inferior. Estes tempos podem variar segundo o tamanho dos alimentos, a quantidade, o espaço vazio deixado no cesto e a temperatura inicial dos alimentos. Deverá aumentar o tempo de cozedura se utilizar o 2º cesto de cozedura.

Para cozinhar ingredientes que precisem de um tempo de cozedura diferente : coloque os que demoram mais tempos a cozer no cesto inferior. Durante a cozedura, acrescente o 2º cesto com os alimentos de cozedura mais rápida.

E. DESCONGELAÇÃO

Proceda da mesma maneira, escolhendo o ícone «descongelção» .

F. MISTURA

- F1. Quando os ingredientes estejam cozidos, deixe-os repousar durante alguns instantes. Abra a tampa do copo misturador.
- F2. Passe os alimentos cozidos para o copo misturador com a espátula fornecida. Para uma ótima mistura, o copo pode conter um máximo de 400 g de frutas ou legumes cozidos, e um total de 300 g de uma mistura carne/legumes.
- F3. Pegue no recuperador pelo lado oposto da espátula, que lhe vai servir de pinça.
- F4. Coloque o molho da cozedura no copo misturador, dosificando-o segundo a textura que deseja obter. Não coloque mais de 200 ml de molho da cozedura.
- F5. Instale e feche a tampa do copo misturador.
- F6. Fixe o copo misturador à base. Se o copo não ficar preso à base, por razões de segurança, não poderá proceder à mistura.
- F7. Selecione a função « mistura », no ecrã com o botão mode .
- F8. Misture o seu preparado carregando no botão durante 5 segundos, deixe repousar durante 5 segundos, e misture novamente durante 5 segundos. Não misture durante mais de 30 segundos para evitar qualquer sobreaquecimento. Pode repetir esta operação 3 vezes. Recomendamos que deixe descansar o aparelho durante 30 minutos antes de proceder a outra mistura.
Abra o copo misturador e sirva o puré ao seu bebé, sem esquecer de verificar a temperatura da comida. Misture o preparado e verifique que não está demasiado quente.

G. ALARMES

- Se durante o ciclo de cozedura o recipiente do aparelho ficar sem água, ouvirá um alarme: retire os cestos a vapor e acrescente água. Carregue em OK para parar o alarme, reconecte o pólo de cozedura ao pólo de mistura, e relance um ciclo de aquecimento para acabar a cozedura.
- Se durante o ciclo de cozedura o pólo de mistura e o pólo de cozedura não estão correctamente conectados, ouvirá um alarme : carregue em OK para parar o alarme, reconecte os dois pólos e relance o ciclo de cozedura.
- No fim do ciclo, ouvirá um alarme para o avisar de que a cozedura acabou.

H. LIMPEZA DO SEU NUTRIBABY

H1. Desligue o seu Nutribaby e assegure-se de que o mesmo esteja frio antes de o limpar.

ATENÇÃO: as 2 bases do pólo de cozedura e do pólo de mistura não podem ser colocados no lava-loiça.

- Limpe a cúpula de cozedura no fundo do recipiente e da base do copo misturador com um pano ou uma esponja húmida. Utilize água limpa. Deixe secar. Não submerja o Nutribaby na água ou noutro líquido. Não lave o Nutribaby debaixo da torneira. Não deixe a água entrar nas partes onde estão os componentes eléctricos.
- Não utilize produtos abrasivos ou dissolventes para a limpeza. Podem danificar o aparelho e as suas superfícies.
- Os cestos de cozedura, as bandejas amovíveis, o recuperador do molho da cozedura, as tampas, a espátula e o copo misturador podem ser lavados com uma esponja, água quente e um pouco de detergente. Enxugue e deixe secar. Estes elementos podem igualmente ser lavados no lava-loiça.

Descalcificação da câmara de aquecimento

Depois de ter sido utilizado durante algum tempo, poderá encontrar calcário na cúpula de cozedura e danificar o Nutribaby. Deverá limpar regularmente o recipiente de cozedura (a cada 5 ciclos) colocando uma mistura de 100ml de água quente e 100 ml de vinagre branco sobre a resistência. Deixar actuar durante uma ou duas horas (ou mais se necessário) sem ligar o aparelho. Retire a mistura e enxugue a cúpula de cozedura com um pano molhado.

H2. Desmontagem das lâminas

FUNZIONI

- Riscalda un numero massimo di 3 biberon al contempo.
- Riscalda tutti i vasetti
- Sterilizza un numero massimo di 3 biberon
- Cuoce tutti gli alimenti al vapore
- Scongela
- Frulla

CONSEGNE DI SICUREZZA

PRECAUZIONI D'USO: leggere attentamente tutte le allegate istruzioni prima di utilizzare il Nutribaby.

- Per proteggersi dalle scariche elettriche, non immergete l'apparecchio o il cavo nell'acqua o in altri liquidi.
- Utilizzate l'apparecchio esclusivamente per cuocere / scaldare / frullare / sterilizzare / scongelare. Ogni altra utilizzazione può rivelarsi pericolosa.
- Prestate molta attenzione quando manipolate le lame del frullatore, particolarmente quando le rimuovete dal bicchiere, quando svuotate il bicchiere stesso e durante il lavaggio.
- L'apparecchio non contiene pezzi utili all'utente per una riparazione quindi non smontatelo.
- Sorvegliate l'apparecchio quando lo utilizzate in presenza di bambini. Lasciate l'apparecchio fuori della portata dei medesimi.
- L'apparecchio si utilizza all'interno, non utilizzatelo fuori casa.
- Non lasciate sporgere il cavo dal tavolo o dal contatore e non lasciatelo vicino a superfici calde.
- Utilizzate l'apparecchio su una superficie piana, stabile e asciutta.
- Non mettete l'apparecchio su una superficie calda, vicino ad un forno, una piastra a gas o qualsiasi altra potenziale fonte di calore.
- Non toccate le superfici calde dell'apparecchio (camera termica).
- Non spostate l'apparecchio in servizio, se collegato alla corrente, o se contiene acqua calda.
- Disinserite l'apparecchio quando non lo utilizzate o prima di pulirlo e riportarlo.

AVVERTENZE

- **AVVERTENZA:** se il cavo d'alimentazione è danneggiato va sostituito dal fabbricante, dal Servizio Clientela o da persone opportunamente qualificate onde evitare pericoli.
- Questo apparecchio non è progettato per utilizzazione da parte di persone (bambini compresi) di ridotte capacità fisiche, sensoriali o mentali, oppure da persone prive d'esperienza o conoscenza salvo il caso in cui possano avvalersi di un adulto responsabile della loro sicurezza che li sorveglia o fornisce istruzioni preliminari concernenti l'utilizzazione dell'apparecchio. Occorre pertanto sorvegliare i bambini per accertarsi che non giochino con l'apparecchio.
- Rispettate il tempo di riscaldamento e accertatevi che il biberon e relativo contenuto siano alla temperatura giusta prima di far mangiare il bebè.
- Utilizzate biberon di plastica o di vetro compatibili con l'ebollizione o qualsiasi altro recipiente termoresistente con questo apparecchio.
- Verificate sempre i vostri utensili prima di utilizzarli con il Nutribaby.
- Questo apparecchio è destinato a essere utilizzato in strutture domestiche o analoghe come:
 - angoli cucina riservati al personale di negozi, uffici e altri ambienti professionali,
 - casinali,
 - l'uso da parte di clienti di hotel, motel e altri ambienti a carattere residenziale,
 - ambienti del tipo di camere per gli ospiti.
- Le apparecchiature elettriche ed elettroniche sono oggetto di una raccolta selettiva. Non eliminare i rifiuti delle apparecchiature elettriche ed elettroniche con i rifiuti municipali non smistati, ma procedere alla loro raccolta selettiva.



Nell'Unione Europea questo simbolo indica che l'apparecchio non va gettato nella pattumiera o mescolato ai rifiuti domestici perché va eliminato secondo una raccolta selettiva.

COMPOSIZIONE

- | | | |
|--------------------------------------|---|--|
| a. Coperchio del polo di cottura | f. Serbatoio dell'acqua | k. Connettore del frullatore |
| b. Cestello di cottura | g. Base di cottura | l. Schermo LCD |
| c. Vassoio di cottura amovibile | h. Coperchio del bicchiere del frullatore | m. Connettore del polo di cottura al polo frullatore |
| d. Recuperatore del brodo di cottura | i. Bottone d'accensione del frullatore | n. Spatola |
| e. Griglia d'isolamento | j. Bicchiere del frullatore | |

SCHERMO LCD



Significato delle icone delle funzioni

	Riscaldare un biberon proveniente dal frigorifero		Riscaldare un biberon a temperatura ambiente		Riscaldare un vasetto proveniente dal frigorifero		Riscaldare un vasetto a temperatura ambiente
	Cottura al vapore		Frullato		Sterilizzare		Scongelamento

A. SCALDARE UN BIBERON

- A1. Collegate il polo di cottura al polo frullatore.
- A2. Rimuovete il ricettacolo del brodo di cottura.
- A3. Versate 60 ml d'acqua nella vaschetta osservando le graduazioni del bicchiere del frullatore (livello C.).
- A4. Rimuovete i vassoi di ogni cestello a vapore.
- A5. Impilate i vassoi, e collocateli sulla base dell'apparecchio.
- A6. Collocate i vostri biberon sulla griglia d'isolamento posta al di sopra della vaschetta d'acqua.
- A7. Collocate il coperchio sulla parte superiore del polo di cottura.
- A8. Accendete il bottone On/Off posto sul retro del polo frullatore. Lo schermo LCD sulla parte anteriore dell'apparecchio si accende.
- A9. Fate scorrere le varie funzioni premendo il bottone "modo".
 - Se l'acqua che volete riscaldare proviene dal frigorifero selezionate l'icona biberon + frigo
 - Se l'acqua che volete riscaldare è a temperatura ambiente selezionate l'icona biberon + casa
- A10. Scegliete in seguito la quantità d'acqua che volete riscaldare facendo scorrere le quantità programmate premendo i bottoni + e -.
- A11. Premete il bottone OK per convalidare.
- A12. Alla fine del ciclo, un allarme sonoro vi avverte che il vostro biberon è pronto. Premete OK per tacitare l'allarme.

B. RISCALDARE UN VASETTO

Seguite le tappe da 1 a 5 della funzione scaldabiberon.

- B6. Collocate il vasetto da riscaldare sulla griglia d'isolamento.
- B7. Collocate il coperchio sulla parte superiore del polo di cottura.
- B8. Accendete il bottone On/Off posto sul retro del polo frullatore. Lo schermo LCD sulla parte anteriore dell'apparecchio si accende.
- B9. Fate scorrere le varie funzioni premendo il bottone "modo".
 - Se il vasetto che volete riscaldare proviene dal frigorifero selezionate l'icona vasetto + frigo
 - Se l'acqua che volete riscaldare è a temperatura ambiente selezionate l'icona vasetto + casa
- B10. Premete OK per avviare il ciclo di riscaldamento.

ATTENZIONE: per evitare qualsiasi rischio di ustione, verificare sempre la temperatura del cibo prima di proporlo al vostro bebè. Il biberon va agitato bene per miscelare il latte. Versate una goccia all'interno del polso per verificare la sua temperatura.

ATTENZIONE : i cicli preprogrammati si basano su un calcolo medio di tempo di riscaldamento di un biberon o di un vasetto. La materia e lo spessore del biberon, la presenza di un fondo amovibile, la dimensione di un vasetto sono elementi capaci di influire sulla temperatura del biberon. Anche il fatto di riscaldare più biberon alla volta può influire sul risultato. Se la temperatura vi sembra troppo (o non abbastanza) elevata, non esitate a ridurre (o aumentare) il tempo di riscaldamento utilizzando la funzione "cottura al vapore".

Quantità d'acqua/latte nel biberon	90 ml	120 ml	150 ml	180 ml	210 ml	240 ml	270 ml	300 ml	330 ml
Tempo per un biberon preparato con acqua a temperatura ambiente	2 minuti 35	2 minuti 45	3 minuti	3 minuti	3 minuti 10	3 minuti 10	3 minuti 10	3 minuti 15	3 minuti 25
Tempo per un biberon preparato con acqua proveniente dal frigorifero	3 minuti 40	3 minuti 50	4 minuti 30	4 minuti 40	5 minuti	5 minuti 05	5 minuti 10	5 minuti 15	5 minuti 30

C. STERILIZZARE

- C1.** Collegate il polo di cottura al polo frullatore.
- C2.** Rimuovete il ricettacolo del brodo di cottura.
- C3.** Versate 150 ml d'acqua nella vaschetta osservando le graduazioni del bicchiere del frullatore (livello B.)
- C4.** Rimuovete i vassoi di ogni cestello vapore.
- C5.** Impilate i vassoi, e collocateli sulla base dell'apparecchio.
- C6.** Collocate i vostri biberon capovolti sulla piastra posta al di sopra della vaschetta dell'acqua. Aggiungete gli accessori che volete sterilizzare.
- C7.** Collocate il coperchio sulla parte superiore del polo di cottura.
- C8.** Accendete il bottone On/Off posto sul retro del polo frullatore. Lo schermo LCD sulla parte anteriore dell'apparecchio si accende.
- C9.** Fate scorrere le varie funzioni premendo il bottone "modo" e selezionate l'icona "sterilizzazione" .
- C10.** Premete il bottone OK per lanciare la sterilizzazione.
- C11.** Alla fine del ciclo, un allarme sonoro vi avverte che i vostri biberon sono sterilizzati. Premete OK per tacitare l'allarme.

D. COTTURA AL VAPORE

- D1.** Collegate il polo di cottura al polo frullatore.
- D2.** Rimuovete il ricettacolo del brodo di cottura.
- D3.** Versate 350 ml d'acqua nella vaschetta osservando le graduazioni del bicchiere del frullatore (livello A.)
- D4.** Rimettete al suo posto il ricettacolo del brodo di cottura per raccogliere il brodo degli alimenti e preservarne gli apporti nutrizionali.
- D5.** Posizionate i vassoi nei cestelli, secondo la configurazione voluta.
- D6.** Tagliate gli ingredienti in cubetti di circa 15 mm X 15 mm e metteteli nei cestelli di cottura.
 - E' possibile separare gli ingredienti secondo il loro gruppo (verdure/carne), oppure secondo il necessario tempo di cottura. Per esempio, mettete le patate (richiedenti un tempo di cottura alquanto lungo) nel cestello inferiore, e mettete le zucchine (richiedenti un tempo di cottura più breve) nel cestello superiore, che aggiungerete durante il ciclo: le verdure non saranno più scotte!
 - Mettete al massimo 400 g d'alimenti in ogni cestello.
 - Grazie ai vassoi amovibili potete adattare la capienza alle vostre necessità: un cestello piccolo (**a**), 2 cestelli (**b**), oppure un cestello grande (**c**) rimuovendo il vassoio del cestello superiore.
 Una volta installati i cestelli, mettete il coperchio.
- D7.** Accendete il bottone On/Off posto sul retro del polo frullatore. Lo schermo LCD sulla parte anteriore dell'apparecchio si accende.
- D8.** Fate scorrere le varie funzioni premendo il bottone "modo" e selezionate l'icona cottura al vapore .
- D9.** Selezionate il voluto tempo di cottura con i bottoni + e -. Questo tempo dipende dalla natura e dalla quantità degli alimenti che volete cuocere. Potete riferirvi alla tabella dei tempi di cottura.
- D10.** Premete OK per lanciare il ciclo.
- D11.** Alla fine del ciclo, un allarme sonoro vi avverte che la cottura è terminata. Premete OK per tacitare l'allarme. Se volete prolungare la cottura, premete i bottoni +/- per aggiungere i minuti e premete OK per convalidare il ciclo.
- D12.** Rimuovete il coperchio mediante la sua impugnatura facendo attenzione a non bruciarvi.
- D13.** Rimuovete i cestelli a vapore prendendoli dalle loro impugnature.
- D14.** Avete la possibilità di cuocere le uova. Collocate le uova negli appositi supporti integrati ai vassoi.

TABELLA DEI TEMPI DI COTTURA da consultare a pagina 9

I tempi sono forniti a titolo indicativo sulla base di una cottura nel cestello inferiore. Questi tempi possono variare in funzione della dimensione degli alimenti, della loro quantità, dello spazio vuoto lasciato nel cestello, e della temperatura iniziale degli alimenti. Dovrete allora aumentare il tempo di cottura se utilizzate il 2° cestello di cottura. Per cucinare ingredienti che richiedono tempi di cottura diversi collocate i più lunghi da cuocere nel cestello inferiore. Durante la cottura, aggiungete il 2° cestello con gli alimenti a cottura più rapida.

E. SCONGELAMENTO

Procedete in maniera identica scegliendo questa volta l'icona " scongelamento" .

F. FRULLATI

- F1. Una volta cotti gli ingredienti, lasciateli riposare alcuni istanti. Aprite il coperchio del bicchiere del frullatore.
- F2. Travasate gli alimenti cotti nel bicchiere del frullatore mediante la spatola (fornita). Per ottenere un frullato ottimale, il bicchiere può contenere un massimo di 400 g di frutta o verdura cotta, e un totale di 300 g di una miscela carne/verdura.
- F3. Prendete il ricettacolo mediante il lato opposto della spatola, che vi servirà da pinza.
- F4. Versate il brodo di cottura nel bicchiere del frullatore, dosandolo in funzione della consistenza che volete ottenere. Non aggiungete più di 200 ml di brodo di cottura.
- F5. Installate e bloccate il coperchio del bicchiere del frullatore.
- F6. Bloccate il bicchiere del frullatore sulla sua base. Se il bicchiere non è bloccato sulla base, non potrete frullare: accorgimento che garantisce la sicurezza.
- F7. Selezionate la funzione "frullato" sullo schermo mediante il bottone "modo" .
- F8. Frullare la preparazione premendo il bottone per 5 secondi, dopodiché lasciate riposare 5 secondi, e frullate di nuovo 5 secondi. Non frullate più di 30 secondi per evitare il surriscaldamento. Potete ripetere l'operazione 3 volte. Si raccomanda in seguito di lasciare riposare l'apparecchio 30 minuti prima di procedere ad un nuovo frullato. Aprite il bicchiere del frullatore e servite il purè al bebè, senza dimenticare di verificarne la temperatura. Miscelate la preparazione e verificate che non sia troppo calda.

G. ALLARMI

- Se durante il ciclo di cottura la vaschetta dell'apparecchio non contiene più acqua, squilla un allarme: rimuovete i cestelli a vapore e aggiungete un po' d'acqua. Premete OK per tacitare l'allarme, badate a ricollegare bene il polo di cottura al polo frullatore, e rilanciate un ciclo di riscaldamento per terminare la cottura.
- Se durante il ciclo di cottura il polo frullatore e il polo di cottura non sono correttamente collegati, squilla un allarme: premete OK per tacitare l'allarme, badate a ricollegare bene i due poli e rilanciate un ciclo di cottura.
- Alla fine del ciclo, squilla un allarme per avvertirvi che la cottura è terminata.

H. PULIZIA DEL VOSTRO NUTRIBABY

H1. Disinserite il vostro Nutribaby e accertatevi che sia freddo prima di pulirlo.

ATTENZIONE: le 2 basi del polo di cottura e del polo frullatore non sono compatibili con la lavastoviglie.

- Asciugate la cupola di cottura sul fondo della vaschetta e la base del bicchiere del frullatore con un panno o una spugna umida. Utilizzate acqua pura. Lasciate asciugare. Non immergete il Nutribaby nell'acqua o in un altro liquido. Non lavate il Nutribaby sotto l'acqua corrente. Non lasciate entrare l'acqua nelle parti contenenti componenti elettrici.
- Non utilizzate abrasivi o solventi lucidanti per la pulizia: questi prodotti possono danneggiare l'apparecchio e le sue superfici.
- È possibile pulire i cestelli di cottura, i vassoi amovibili, il recuperatore del brodo di cottura, i coperchi, la spatola e il bicchiere del frullatore con una spugna inumidita d'acqua calda e un po' di liquido per stoviglie. Sciacquate con acqua pura e lasciate asciugare. Questi elementi sono compatibili anche con la lavastoviglie.

Disincrostazione della vaschetta termica

Dopo un certo periodo di utilizzazione, sulla cupola di cottura possono formarsi depositi minerali capaci di danneggiare il Nutribaby. Dovrete disincrostare regolarmente la vaschetta di cottura (ogni 5 cicli) versando una miscela di 100 ml d'acqua calda e 100 ml d'aceto bianco sulla resistenza. Lasciate almeno un'ora o due (o più se necessario) senza allacciare l'apparecchio alla corrente. Svotate la miscela e sciacquate la cupola di cottura con un panno inumidito d'acqua.

H2. Smontaggio delle lame

FUNKCE

- Ohřívá až 3 kojenecké lahve současně
- Ohřívá všechny typy dětské stravy
- Sterilizuje až 3 kojenecké lahve současně
- Vaří všechny typy potravin v páře
- Rozmrazuje
- Mixuje

BEZPEČNOSTNÍ OPATŘENÍ

UPOZORNĚNÍ: před použitím přístroje Nutribaby si pozorně přečtěte následující pokyny.

- Dbejte, aby přístroj a elektrická šňůra nebyly ponořeny ve vodě či jiné tekutině. Zabráňte tím riziku probíjení.
- Nepoužívejte přístroj k jiným účelům než je vaření / ohřev / mixování / sterilizace / rozmrazování. Použití k jiným účelům může být nebezpečné.
- Při manipulaci s noži mixéru si počínejte velmi opatrně a to zejména při vyprazdňování mixéru, vyjmutí nožů a jejich mytí.
- Přístroj neobsahuje žádnou součástku, kterou může spotřebitel opravit. Nesazte se jej rozmontovat.
- Přístroj nenechávejte v dosahu dětí. Při práci s přístrojem v blízkosti dětí dbejte na jejich bezpečnost.
- Přístroj je určen k použití v interiéru. Nepoužívejte jej venku.
- Dbejte, aby přírodní šňůra nepřesahovala pracovní plochu, na které přístroj užíváte a aby nebyla v blízkosti tepelného zdroje.
- Přístroj používejte na rovné, stabilní a suché ploše.
- Nestavte přístroj na horké plochy nebo do blízkosti plynové trouby či hořáku nebo do blízkosti jiného zdroje tepla.
- Nedotýkejte se horkých částí přístroje (varná nádoba).
- Nepřemisťujte přístroj pokud je v chodu či zapojen do elektrické sítě a také pokud je v něm horká voda.
- Před umytím přístroj vypojte z elektrické sítě. Nenechávejte jej zapojený, pokud jej nepoužíváte.

UPOZORNĚNÍ

- UPOZORNĚNÍ : v případě poškození přírodní šňůry je nutno jí nechat vyměnit u výrobce nebo prostřednictvím prodejního servisu či jinou kvalifikovanou osobou. Zabráňte tím případnému nebezpečí.
- Přístroj není určen k použití osobami (včetně dětí) se sníženými mentálními či fyzickými schopnostmi, nebo osobami, které nemají patřičné zkušenosti či znalosti. Tyto osoby mohou přístroj používat pouze v případě, že jim byly poskytnuty potřebné instrukce o použití přístroje anebo za asistence osoby zodpovědné za jejich bezpečnost. Je nutno zamezit hraní dětí s přístrojem.
- Dodržujte čas ohřevu a než začnete krmit dítě ověřte, zda má kojenecká láhev a její obsah správnou teplotu.
- Používejte pouze umělohmotné nebo skleněné lahve a jiné tepelně odolné nádoby, které mohou projít varem.
- Zkontrolujte všechny pomůcky než je použijete s přístrojem Nutribaby.
- Tento přístroj je určený pouze pro použití v domácnosti či v jiných podobných zařízeních, jako jsou například:
 - kuchyňské kouty vyhrazené pro zaměstnance prodejen, kanceláří a jiných pracovišť,
 - zemědělské usedlosti,
 - používání klienty, kteří jsou ubytováni v hotelích, motelech a jiných ubytovacích zařízeních,
 - používání v hotelových pokojích a podobných ubytovacích prostorech.
- Elektrická a elektronická zařízení musí být odstraněna do tříděného odpadu. Nevyhazujte elektrická a elektronická zařízení do komunálního netříděného odpadu.



Tento symbol užívaný v Evropském společenství uvádí, že výrobek nesmí být vyhozen do domácího netříděného odpadu, ale pouze do tříděného sběrného odpadu.

SLOŽENÍ

- | | | |
|--|------------------------|-------------------------------------|
| a. Víčko varné jednotky | f. Zásobník vody | k. Přípojka mixéru |
| b. Varný košík | g. Varný prostor | l. Displej LCD |
| c. Snímatelná varná deska | h. Víčko nádoby mixéru | m. Přípojka varné jednotky k mixéru |
| d. Záchytná nádoba na šťávu při vaření | i. Spínač mixéru | n. Špachtle |
| e. Izolační mřížka | j. Nádoba mixéru | |

DISPLEJ LCD



Význam označení jednotlivých funkcí

	Ohřev kojenecké láhve vyjmuté z chladničky		Ohřev kojenecké láhve pokojové teploty		Ohřev dětské stravy vyjmuté z chladničky		Ohřev dětské stravy pokojové teploty
	Vaření v páře		Mixování		Sterilizace		Rozmrazování

A. OHŘEV KOJENECKÉ LAHVE

- A1. Připojte jednotku varu k jednotce mixování.
- A2. Odstraňte záchytnou nádobu na šťávu.
- A3. Naplňte nádržku 60 ml vody podle označení na nádobce mixéru (hladina C).
- A4. Odstraňte dna košíků pro vaření v páře.
- A5. Dna naskládejte na sebe a vložte je do přístroje.
- A6. Umístěte láhve na izolační mřížku nad nádržkou vody.
- A7. Varnou jednotku zakryjte víčkem.
- A8. Stiskněte tlačítko On/Off umístěné v zadní části mixovací jednotky. Displej LCD v přední části přístroje se rozsvítí.
- A9. Stiskněte tlačítko « mode ». Jednotlivé funkce se začnou zobrazovat na displeji.
 - Pokud je voda, kterou chcete ohřát, právě vyjmutá z chladničky, zastavte se na obrázku láhev + chladnička
 - Pokud má voda, kterou chcete ohřát, pokojovou teplotu, zastavte se na obrázku láhev+dům
- A10. Zvolte množství vody, kterou chcete ohřát, procházením programovaných množství za pomoci tlačítek + a -.
- A11. Stiskněte tlačítko OK pro potvrzení zvoleného množství vody.
- A12. Na konci cyklu se ozve zvukový signál, který vás upozorní na to, že je láhev ohřátá. Stisknutím tlačítka OK vypnete zvukový signál.

B. OHŘEV DĚTSKÉ STRAVY VE SKLENIČCE

Postupujte podle etap 1 až 5 funkce ohřevu lahvičky.

- B6. Umístěte skleničku s pokrmem na izolační mřížku.
- B7. Varnou jednotku zakryjte víčkem.
- B8. Stiskněte tlačítko On/Off umístěné v zadní části mixovací jednotky. Displej LCD v přední části přístroje se rozsvítí.
- B9. Stiskněte tlačítko « mode ». Jednotlivé funkce se začnou zobrazovat na displeji.
 - Pokud je sklenička s dětskou stravou vyjmutá z chladničky, zastavte se na obrázku sklenička + chladnička
 - Pokud má sklenička s dětskou stravou pokojovou teplotu, zastavte se na obrázku sklenička+dům
- B10. Stisknutím tlačítka OK zahájíte cyklus ohřevu.

UPOZORNĚNÍ: než přistoupíte ke krmení dítěte, vždy ověřte teplotu pokrmu. Zamezte tím možným rizikům spálení. Při přípravě kojenecké láhve dobře protřeste obsah, aby se rozpustilo sušené mléko. Teplotu ověřte kápnutím obsahu na vnitřek vašeho zápěstí.

UPOZORNĚNÍ: programované cykly jsou vypočítány podle průměrné doby nutné k ohřátí láhve nebo dětské stravy ve skleničce. Materiál a tloušťka láhve; snímatelné dno nebo velikost skleničky mohou ovlivnit teplotu láhve stejně jako ohřívání několika láhví současně. Pokud se vám bude zdát obsah příliš nebo málo teplý, můžete snížit či zvýšit dobu ohřevu použitím funkce « vaření v páře ».

Množství vody/mléka v láhvi	90 ml	120 ml	150 ml	180 ml	210 ml	240 ml	270 ml	300 ml	330 ml
Doba ohřevu láhve připravené z vody o pokojové teplot	2 min 35	2 min 45	3 min	3 min	3 min 10	3 min 10	3 min 10	3 min 15	3 min 25
Doba ohřevu láhve připravené z vody z chladničky	3 min 40	3 min 50	4 min 30	4 min 40	5 min	5 min 05	5 min 10	5 min 15	5 min 30

C. STERILIZACE

- C1.** Připojte jednotku varu k jednotce mixování.
C2. Odstraňte záchytnou nádobu na šťávu.
C3. Naplňte nádržku 150 ml vody podle označení na nádobce mixéru (hladina B).
C4. Odstraňte dna košíků pro vaření v páře.
C5. Dna naskládejte na sebe a vložte je do přístroje.
C6. Umístěte kojenecké láhve (dnem nahoru) na plochu nad zásobníkem vody. Vložte příslušenství, které chcete sterilizovat.
C7. Varnou jednotku zakryjte víčkem.
C8. Stiskněte tlačítko On/Off umístěné v zadní části mixovací jednotky. Displej LCD v přední části přístroje se rozsvítí.
C9. Stiskněte tlačítko « mode ». Jednotlivé funkce se začnou zobrazovat na displeji Zastavte se na obrázku « sterilizace » .
C10. Stisknutím tlačítka OK zahájíte sterilizaci.
C11. Na konci cyklu se ozve zvukový signál, který vás upozorní, že jsou láhve sterilizovány. Stisknutím tlačítka OK vypnete zvukový signál.

D. VAŘENÍ V PÁŘE

- D1.** Připojte jednotku varu k jednotce mixování.
D2. Odstraňte záchytnou nádobku na šťávu.
D3. Naplňte nádržku 350 ml vody podle označení na nádobce mixéru (hladina A).
D4. Vložte zpět záchytnou nádobu na šťávu : zabrání unikání nutričně hodnotné šťávy během vaření potravin.
D5. Umístěte dna do košů podle potřeby.
D6. Potraviny nakrájejte na malé kostičky cca 15 mm X 15 mm a umístěte je do košíků na vaření v páře.
 - Jednotlivé potraviny lze oddělit podle druhu (zelenina/maso) nebo podle doby potřebné k vaření. Můžete například do spodního košíku vložit brambory, které vyžadují delší dobu vaření a do vrchního košíku cukety, které vyžadují kratší čas a které přidáte v průběhu vaření. Nedojde k rozvaření zeleniny !
 - Do jednoho košíku vkládejte maximálně 400 g zeleniny.
 - Díky snímatelným košům lze přizpůsobit množství potřebám : malý košík (**a**), 2 košíky (**b**), nebo hluboký košík (**c**), který získáte odstraněním vrchního košíku.
 Košíky uzavřete víčkem.
D7. Stiskněte tlačítko On/Off umístěné v zadní části mixovací jednotky. Displej LCD v přední části přístroje se rozsvítí.
D8. Stiskněte tlačítko « mode ». Jednotlivé funkce se začnou zobrazovat na displeji Zastavte se na obrázku vaření v páře .
D9. Zvolte dobu vaření pomocí tlačítek + a -. Tato doba závisí na druhu a množství potravin určených k vaření. Potřebné údaje naleznete v tabulce vaření potravin.
D10. Stisknutím tlačítka OK zahájíte cyklus.
D11. Na konci cyklu se ozve zvukový signál, který vás upozorní, že je vaření skončeno. Stisknutím tlačítka OK vypnete zvukový signál. Pokud chcete vaření prodloužit, stisknutím tlačítek +/- můžete přidat potřebné minuty a stisknutím OK potvrdit cyklus.
D12. Víčko sniňte pomocí držáku. Pozor na případné popálení horkou parou.
D13. Košíky sniňte uchopením za držáky.
D14. V přístroji lze vařit vejce. Umístěte vejce do podložek v košíku.

TABULKA DOBY VARU POTRAVIN viz strana 9

Údaje jsou pouze informativní a jsou uvedeny pro vaření ve spodním košíku. Doba vaření se může měnit v závislosti na velikosti, množství, původní teplotě potravin a jejich rozmístění v košíku. V případě použití druhého košíku je nutno zvýšit dobu potřebnou k vaření.

Pro potraviny, které vyžadují různou délku vaření : do spodního košíku umístěte potraviny s delší dobou vaření a v průběhu varu přidejte druhý košík s potravinami vyžadujícími kratší dobu vaření.

E. ROZMRAZOVÁNÍ

Postup je stejný, pouze zvolte obrázek « rozmrazování » .

F. MIXOVÁNÍ

- F1. Uvařené potraviny nechte několik okamžiků v otevřeném košíku. Otevřete víčko nádoby mixéru.
- F2. Přesypete uvařené potraviny pomocí přiložené špachtle do nádoby mixéru. Pro optimální výsledek mixujte maximálně 400 g vařené zeleniny nebo ovoce a 300 g směsí maso/zelenina.
- F3. Pomocí opačného konce špachtle uchopíte nádobu na zachycení šťávy vzniklé při vaření v páře.
- F4. Do nádoby mixéru vlijte šťávu v množství odpovídajícím požadované hustotě pokrmu. Nepřidávejte více než 200 ml šťávy vzniklé vařením v páře.
- F5. Uzavřete víčkem mixéru.
- F6. Nádobu mixéru nasadíte na mixovací jednotku. Není-li nádoba správně nasazena, mixér se z bezpečnostních důvodů neuvěde do chodu.
- F7. Na displeji zvolte funkci « mixování » .
- F8. Stlačením tlačítka mixujete připravené potraviny po dobu 5 vteřin, nechte je 5 vteřin odpočinout a opět mixujete 5 vteřin. Nemixujte najednou déle než 30 vteřin, aby nedošlo k přehřátí. Celý postup můžete zopakovat 3 x . Před dalším mixováním doporučujeme ponechat přístroj 30 minut v klidu. Otevřete nádobu mixéru a vzniklou kaši podávejte dítěti. Nezapomeňte ověřit teplotu. Směs promíchejte a zkontrolujte, zda není příliš horká.

G. ALARM

- Pokud v průběhu cyklu vaření dojde v zásobníku voda, přístroj vydá zvukový signál: odstraňte košíky a přidejte vodu. Tlačítkem OK vypnete alarm, zkontrolujte připojení varné jednotky na mixovací jednotku a pokračujte v cyklu ohřevu.
- Pokud není varná jednotka v průběhu cyklu správně připojena k mixovací jednotce, přístroj rovněž vydá zvukový signál : tlačítkem OK vypnete alarm, zkontrolujte připojení obou jednotek a pokračujte v cyklu vaření v páře.
- Na konci cyklu opět zazní zvukový signál, který oznámí ukončení cyklu vaření v páře.

H. MYTÍ PŘÍSTROJE NUTRIBABY

H1. Vypojte přístroj z elektrické sítě a nechte jej vychladnout než jej začnete mýt.

UPOZORNĚNÍ : základny varné a mixovací jednotky nejsou určeny k mytí v myčce.

- Otřete varný prostor nádrže a spodek mixovací nádoby vlhkým hadříkem nebo houbičkou. Použijte čistou vodu a nechte uschnout. Přístroj Nutribaby neponořujte do vody nebo do jiné tekutiny. Neumývejte Nutribaby pod tekoucí vodou. Dbejte na to, aby nevnikla voda do částí, které obsahují elektrické komponenty.
- Nepoužívejte abrazivní mycí prostředky nebo rozpouštědla. Mohlo by dojít k poškození přístroje a jeho povrchu.
- Varné košíky, nádobu na zachycení šťávy, víčka, špachtle a nádobu mixéru můžete umýt v teplé vodě s trochou saponátu. Po umytí je opláchněte čistou vodou a nechte uschnout. Tyto části lze mýt i v myčce nádobí.

Odstranění vodního kamene z varné nádoby

Po určité době užívání se mohou objevit ve varné jednotce usazeniny, které mohou poškodit přístroj Nutribaby. Je nutné pravidelně odstraňovat vodní kámen z varné nádoby.

(každý 5 cyklus). Na spirálu nechte působit směs 100 ml horké vody a 100 ml nebarveného octa. Směs nechte působit nejméně hodinu (případně déle), nezapínejte přístroj. Po uplynutí požadované doby směs vylijte a varný prostor otřete hadříkem namočeným v čisté vodě.

H2. Demontáž nožů mixéru

ФУНКЦИИ

- Разогрев до 3 бутылочек одновременно
- Разогрев всех типов баночек
- Стерилизация до 3 бутылочек
- Приготовление всех продуктов на пару
- Размораживание
- Миксирование

ПРАВИЛА БЕЗОПАСНОСТИ

МЕРЫ ПРЕДОСТОРОЖНОСТИ : перед использованием Nutribaby внимательно прочтите все нижеперечисленные инструкции.

- Во избежание поражения током, не погружайте ни сам прибор, ни его шнур в воду или любую другую жидкость.
- Используйте прибор только по его прямому назначению: для варки, разогревания, смешивания, стерилизации, размораживания. Любое иное применение может быть опасно.
- Будьте очень осторожны при использовании лезвий блендера, особенно при выемке лезвий из ёмкости, её опорожнении и мойке лезвий.
- Прибор не содержит деталей необходимых пользователю для ремонта. Не разбирайте прибор.
- Не оставляйте прибор без присмотра при его использовании в присутствии детей. Держите прибор в недоступном для детей месте.
- Прибор предназначен для домашнего использования, не используйте его вне помещения.
- Не допускайте свисания шнура питания с края стола или другой рабочей поверхности, и его контакта с горячими поверхностями.
- Используйте прибор на плоской, устойчивой и сухой поверхности.
- Не ставьте прибор на горячие поверхности или вблизи газовой плиты, духовки и иных источников тепла.
- Не прикасайтесь к горячим поверхностям аппарата (нагревательный элемент).
- Не перемещайте прибор во время эксплуатации, после включения или при наличии в нём горячей воды.
- Отсоедините прибор от розетки после его использования или перед операциями по уходу и очистке, или для хранения.

ПРЕДУПРЕЖДЕНИЯ

- **ПРЕДУПРЕЖДЕНИЕ :** если шнур питания повреждён, он должен быть заменен изготовителем, его мастерской послепродажного обслуживания либо лицом с соответствующей квалификацией во избежание опасности.
- Данный прибор не предусмотрен для использования лицами (в том числе детьми) с ограниченными физическими, сенсорными или умственными возможностями, или лицами лишёнными необходимых опыта или знаний, если им заранее не было объяснено функционирование аппарата лицом, отвечающим за их безопасность. Не позволяйте детям играть с прибором.
- Соблюдайте время подогрева и удостоверьтесь в том, что бутылочка и её содержимое нужной температуры прежде чем давать пищу Вашему ребёнку.
- Прибор предназначен исключительно для домашнего использования.
- С данным прибором в можете использовать стерилизуемые пластиковые или стеклянные бутылочки, а также другие термостойкие контейнеры.
- Всегда проверяйте Вашу посуду перед её использованием в Nutribaby.
- Электрическое и электронное оборудование являюся объектом селективного сбора. Не выбрасывайте отходы электрического и электронного оборудования с остальными несортированными отходами. Данный символ означает во всех странах Евросоюза, что данный продукт является объектом селективного сбора и не должен быть выброшен в мусор или смешан с бытовыми отходами.



ОПИСАНИЕ ПРИБОРА

- | | | |
|----------------------------|-----------------------------|--|
| a. Крышка зоны варки | f. Резервуар для воды | k. Разъём смесителя |
| b. Сетка для варки | g. Нагревательный элемент | l. Экран LCD |
| c. Съёмное блюдо для варки | h. Крышка чаши миксера | m. Соединитель между зонами варки и миксирования |
| d. Сокоборник | i. Кнопка включения миксера | n. Лопатка |
| e. Изоляционная решётка | j. Чаша миксера | |

ЭКРАН LCD

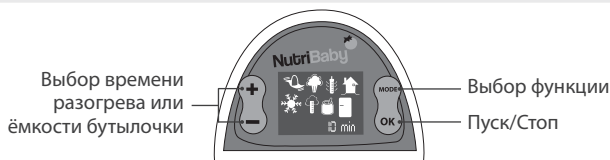

Описание символов

	Разогрев бутылочки из холодильника		Разогрев бутылочки комнатной температуры		Разогрев баночки из холодильника		Разогрев баночки комнатной температуры
	Варка на пару		Миксаж		Стерилизация		Разморозка

А. РАЗОГРЕВ БУТЫЛОЧКИ

- A1.** Подсоедините зону варки к зоне миксирования.
A2. Уберите сокосборник.
A3. Налейте 60 мл воды в бак при помощи градуляций на чаше миксера (уровень C).
A4. Снимите крышки с каждого парового судка.
A5. Сложите крышки и положите их в основании аппарата.
A6. Расположите бутылочки на изоляционной решётке, расположенной над ёмкостью для воды.
A7. Накройте крышкой зону варки.
A8. Включите кнопку On/Off расположенную сзади зоны миксирования. Загорится экран LCD спереди аппарата.
A9. Прокрутите различные функции нажимая на кнопку « mode ».
 - Если жидкость, которую Вы хотите разогреть только что из холодильника, остановитесь на символе бутылочка + холодильник .
 - Если жидкость которую Вы хотите разогреть комнатной температуры, выберите символ баночка + дом .
A10. Затем выберите количество жидкости, которое Вы хотите разогреть прокручивая запрограммированные количества с помощью кнопки + и -.
A11. Для подтверждения нажмите на ОК.
A12. По окончании цикла, звуковой сигнал предупредит Вас о готовности бутылочки. Нажмите на ОК для её остановки.

В. РАЗОГРЕВ БАНОЧКИ

Следуйте этапам от 1 до 5 предыдущего параграфа.

- B6.** Поместите разогреваемую баночку на изоляционную решетку.
B7. Накройте крышкой зону варки.
B8. Включите кнопку Пуск/Стоп расположенную сзади зоны миксирования. Загорится экран LCD спереди аппарата.
B9. Прокрутите различные функции нажимая на кнопку « mode ».
 - Если баночка которую Вы хотите разогреть только что из холодильника, выберите символ баночка + холодильник .
 - Если жидкость которую Вы хотите разогреть комнатной температуры, выберите символ баночка + дом .
B10. Нажмите на ОК для начала процесса разогревания.

ВНИМАНИЕ : во избежание риска ожога, всегда проверяйте температуру пищи прежде чем давать её Вашему ребёнку. Для наилучшего смешивания молока хорошо потрясите бутылочку. Капните капельку на внутреннюю сторону запястья для проверки его температуры.

ВНИМАНИЕ : запрограммированные циклы основаны на расчёте среднего времени разогрева бутылочки или баночки. Такие факторы как материал из которого изготовлена бутылочка, его толщина, наличие съёмного дна или размер баночки могут повлиять на температуру бутылочки. При подогреве нескольких бутылочек одновременно результат может так же измениться. Если Вы находите что в результате содержимое слишком горячо или недостаточно, Вы можете уменьшить или увеличить время подогрева используя функцию « Варка на пару ».

Количество воды/молока в бутылочке	90 мл	120 мл	150 мл	180 мл	210 мл	240 мл	270 мл	300 мл	330 мл
Время для бутылочки, приготовленной с использованием воды комнатной температуры	2 мин 35	2 мин 45	3 мин	3 мин	3 мин 10	3 мин 10	3 мин 10	3 мин 15	3 мин 25
Время для бутылочки, приготовленной с использованием воды из холодильника	3 мин 40	3 мин 50	4 мин 30	4 мин 40	5 мин	5 мин 05	5 мин 10	5 мин 15	5 мин 30

С. СТЕРИЛИЗАЦИЯ

- C1.** Подсоедините зону варки к зоне миксирования.
- C2.** Уберите сокосборник.
- C3.** Налейте 150 мл воды в бак с помощью градуляций на чаше миксера (уровень В).
- C4.** Снимите крышки со всех паровых судков.
- C5.** Сложите крышки и положите их в основании аппарата.
- C6.** Расположите бутылочки вверх дном на блюдо, расположенное над резервуаром с водой. Добавьте аксессуары которые Вы хотите простерилизовать.
- C7.** Накройте крышкой зону варки.
- C8.** Нажмите кнопку Пуск/Стоп расположенную сзади зоны миксирования. Загорится экран LCD спереди аппарата.
- C9.** Прокрутите различные функции нажимая на кнопку « mode ». Выберите символ « стерилизация » .
- C10.** Нажмите на ОК для начала стерилизации.
- C11.** По окончании цикла, звуковой сигнал предупредит Вас о готовности бутылочки. Нажмите на ОК для её остановки.

D. ВАРКА НА ПАРУ

- D1.** Подсоедините зону варки к зоне миксирования.
- D2.** Уберите сокосборник.
- D3.** Налейте 350мл воды в бак с помощью градуляций на чаше миксера (уровень А).
- D4.** Поставьте обратно сокосборник : он соберет сок Ваших продуктов и позволит им сохранить нутритивные качества.
- D5.** Разместите блюда в паровые судки согласно желаемой конфигурации.
- D6.** Нарезьте ингредиенты маленькими кубиками примерно 15мм X 15 мм и разместите их в паровые судки.
- Ингредиенты могут быть рассортированы по группе(овощи/мясо) или времени приготовления. Например, поместите в нижний паровой судок картофель, требующий относительно долгой варки; в верхний поместите кабачки, которые варятся быстрее и которые вы добавите во время процесса варки.
 - Каждый паровой судок рассчитан на 400g вещества максимум.
 - Благодаря съёмным блюдам Вы можете адаптировать ёмкость аппарата в зависимости от Ваших нужд: маленький паровой судок **(a)**, 2 паровых судка **(b)**, или один большой паровой судок **(c)** убирая блюдо с вышестоящего судка.
- Установив судки в нужном порядке, накройте их крышкой.
- D7.** Нажмите кнопку Пуск/Стоп расположенную сзади зоны миксирования. Загорится экран LCD спереди аппарата.
- D8.** Прокрутите различные функции нажимая на кнопку « mode ». Выберите символ « варка на пару ».
- D9.** Выберите желаемое время приготовления кнопками + et -. Оно зависит от типа и количества продуктов которые Вы хотите приготовить. Вы можете обратиться к таблице времени.
- D10.** Нажмите на ОК для начала цикла приготовления.
- D11.** По окончании цикла, звуковой сигнал предупредит Вас о готовности бутылочки. Нажмите на ОК для его остановки. Если Вы хотите продолжить приготовление, нажмите на кнопку +/- для добавления минут и на ОК для подтверждения.
- D12.** При снятии крышки беритесь за её ручку. Будьте осторожны во избежание ожога.
- D13.** Снимая паровые судки беритесь за их ручки.
- D14.** Положите яйца в специальные углубления, интегрированные в блюда.

ТАБЛИЦА ДЛИТЕЛЬНОСТИ ПРИГОТОВЛЕНИЯ на странице 9

Время даётся как ориентировочное на базе варки в нижнем паровом судке. Оно может меняться в зависимости от размера продуктов, их количества, свободного места в чаше и изначальной температуры продуктов. Рекомендуется увеличить время приготовления если Вы используете 2ой поровой судок.

Для приготовления ингредиентов с различным временем варки, положите более «долгие» в нижний паровой судок. В процессе варки добавьте 2ой судок с ингредиентами требующими меньшего времени приготовления.

Е. РАЗМОРОЗКА

Действуйте тем же методом, используя на этот раз символ « разморозка ». ❄️.

Ф. МИКСАЖ

- F1.** После готовности Ваших компонентов, дайте им остыть некоторое время. Откройте крышку чаши для миксирования.
- F2.** Переложите приготовленные продукты в чашу для миксирования с помощью предоставленной в комплекте лопатки. Для обеспечения оптимального перемешивания, в чаше должно быть не более 400г фруктов или вареных овощей или не более 300г смели мясо/овощи.
- F3.** Что бы взять бак используйте обратную сторону лопатки в качестве зажима.
- F4.** Перелейте сок приготавливаемых продуктов в ёмкость для смешивания , дозируя его в зависимости от желаемой текстуры Вашего блюда. Не добавляйте более 200мл сока.
- F5.** Установите и зафиксируйте крышку чаши для смешивания.
- F6.** Зафиксируйте чашу для смешивания на базе. Для обеспечения Вашей безопасности процесс миксирования невозможен при плохой фиксации чаши на базе.
- F7.** Выберите функцию « миксаж » на экране при помощи кнопки mode 🔄 .
- F8.** Миксируйте Ваше блюдо нажимая на кнопку в течении 5 секунд, затем дайте ему отдохнуть в течении 5 секунд, и снова перемешайте в течении 5 секунд. Не миксируйте более 30 секунд во избежание перегрева. Вы можете повторить этот процесс 3 раза. Мы рекомендуем затем дать прибору отдохнуть в течении 30 минут прежде чем возобновить миксирование.
Откройте чашу для смешивания и подайте приготовленное блюдо Вашему ребёнку, не забывая проверить его температуру. Помешайте блюдо и убедитесь что оно не слишком горячее.

Г. ПРЕДУПРЕЖДЕНИЕ

- Если во время процесса приготовления в баке нет больше воды, раздастся сигнал тревоги: Снимите паровые судки и добавьте воды. Нажмите на ОК для остановки сигнала, убедитесь в правильном соединении зон варки и миксирования и запустите вновь процесс разогрева для окончания приготовления Вашего блюда.
- Если в процессе приготовления зоны варки и миксирования подключены не правильно, зазвучит сигнал тревоги : нажмите на ОК для его остановки, подсоедините правильно обе зоны и перезапустите процесс приготовления.
- В конце процесса приготовления, звуковой сигнал предупредит Вас об окончании цикла.

Н. УХОД ЗА ВАШИМ NUTRIBABY

- N1.** Отключите Ваш Nutribaby от сети и убедитесь что он достаточно остыл прежде чем приступить к его чистке.
- ВНИМАНИЕ : 2 базы зоны варки и смешивания не предназначены для мойки в посудомоечной машине.**
- Протрите нагревательный элемент в нижней части бака и базу чаши миксирования тряпочкой или влажной губкой. Используйте густую воду. Дайте высохнуть. Не погружайте Nutribaby в воду или другие жидкости. Не мойте Nutribaby под проточной водой. Не допускайте попадания воды в области, содержащие электрические компоненты.
 - Не используйте абразивные вещества или растворители для чистки. Они могут повредить прибор и его поверхности.
 - Для мойки чаши для варки, съёмных блюдец, сокосборника, крышек, лопатки и чаши для смешивания можно использовать губку, горячую воду и небольшое количество средства для мытья посуды. Промойте чистой водой и дайте высохнуть. Эти элементы можно мыть и в посудомоечной машине.

Снятие накипи с нагревательного элемента

После некоторого времени использования на нагревательном элементе может появиться накипь и повредить Nutribaby. Рекомендуется регулярно снимать накипь с нагревательного элемента (каждые 5 циклов) заливая его раствором из 100мл тёплой воды и 100 мл белого уксуса. Выключите прибор как минимум на час или два (или больше в случае необходимости). Слейте смесь и промойте нагревательный элемент влажной тряпочкой.

N2. Снятие лезвий

ΛΕΙΤΟΥΡΓΙΕΣ

- Ζεσταίνει έως 3 μπιμπερό ταυτόχρονα.
- Ζεσταίνει όλα τα βαζάκια.
- Αποστειρώνει έως 3 μπιμπερό
- Ψήνει όλα τα τρόφιμα στον ατμό
- Απόψυξη των τροφίμων
- Ανάμειξη των τροφίμων

ΠΡΟΦΥΛΑΞΕΙΣ ΑΣΦΑΛΕΙΑΣ

ΟΔΗΓΙΕΣ ΧΡΗΣΗΣ : Διαβάστε προσεκτικά όλες τις συνημμένες οδηγίες πριν να χρησιμοποιήσετε το Nutribaby.

- Για να προστατευτείτε από ηλεκτροπληξία, μην βυθίζετε ποτέ την μηχανή, το καλώδιο σε νερό ή άλλο υγρό.
- Μην χρησιμοποιείτε τη συσκευή για άλλη χρήση εκτός από αυτές που υποδεικνύονται, δηλαδή το ψήσιμο, το ζέσταμα, την ανάμειξη, την αποστείρωση ή την απόψυξη. Κάθε άλλη χρήση ενδέχεται να είναι επικίνδυνη.
- Να είστε προσεκτικοί κατά το χειρισμό των λεπίδων, ειδικά όταν αφαιρείτε τις λεπίδες από το μπόλ, όταν αδειάζετε το μπόλ και κατά το καθάρισμα.
- Η συσκευή δεν περιέχει κανένα εξάρτημα που προορίζεται για επισκευές. Μην αποσυναρμολογείτε τη συσκευή.
- Στενή επίβλεψη είναι απαραίτητη όταν χρησιμοποιείται η συσκευή κοντά στα παιδιά. Φυλάσσεται μακριά από τα παιδιά.
- Μην χρησιμοποιείτε την συσκευή σε εξωτερικούς χώρους, χρησιμοποιείται μόνο σε εσωτερικό χώρο.
- Μην αφήνετε το καλώδιο να κρέμεται από την άκρη του τραπεζιού ή του πάγκου ή να έρχεται σε επαφή με καυτές επιφάνειες.
- Τοποθετήστε τη συσκευή σε μια επίπεδη, σταθερή και στεγνή επιφάνεια.
- Μην τοποθετείτε τη συσκευή πάνω σε ζεστή επιφάνεια ή κοντά σε φούρνο ή κουζίνα ή κοντά σε οποιοσδήποτε πηγές θερμότητας.
- Μην αγγίζετε τις καυτές επιφάνειες της συσκευής (Κεντρική μονάδα).
- Μην μετακινείτε τη συσκευή όταν βρίσκεται σε λειτουργία, όταν είναι συνδεδεμένη στην πρίζα ή περιέχει ζεστό νερό.
- Αποσυνδέστε τη συσκευή από το ρεύμα όταν η συσκευή δεν είναι σε χρήση, προτού την καθαρίσετε και πριν αποθηκεύσετε τη συσκευή.

ΠΡΟΕΙΔΟΠΟΙΗΣΕΙΣ

- ΠΡΟΕΙΔΟΠΟΙΗΣΗ : Εάν το καλώδιο έχει υποστεί φθορά, πρέπει να αντικατασταθεί από τον κατασκευαστή, ένα εξουσιοδοτημένο κέντρο σέρβις ή από εξίσου εξειδικευμένα άτομα προς αποφυγή κινδύνου.
- Αυτή η συσκευή δεν προορίζεται για χρήση από άτομα (συμπεριλαμβανομένων των παιδιών) με μειωμένες σωματικές, αισθητήριες ή διανοητικές ικανότητες ή από άτομα χωρίς εμπειρία ή γνώση ως προς τη χρήση, εκτός εάν τη χρησιμοποιούν υπό επίβλεψη ή έχουν λάβει οδηγίες σχετικά με τη χρήση της συσκευής από άτομο υπεύθυνο για την ασφάλειά τους. Τα παιδιά πρέπει να βρίσκονται υπό επίβλεψη προκειμένου να διασφαλιστεί ότι δεν θα παίξουν με τη συσκευή.
- Τηρείτε το χρόνο θέρμανσης και βεβαιωθείτε ότι το μπιμπερό και το περιεχόμενο στο μπιμπερό είναι στη σωστή θερμοκρασία πριν τσιπτε το μωρό σας.
- Η συσκευή αυτή κατασκευάστηκε μόνο για οικιακή χρήση.
- Χρησιμοποιείτε πλαστικά ή γυάλινα μπιμπερό τα οποία μπορείτε να βράσετε ή οποιαδήποτε άλλα θερμομότοχα δοχεία με τη συσκευή αυτή. Ελέγχετε πάντα τα εξαρτήματα πριν από τη χρήση τους με το Nutribaby.
- Οι ηλεκτρικοί και ηλεκτρονικοί εξοπλισμοί αποτελούν αντικείμενο επιλεκτικής συλλογής. Δεν πρέπει να διατίθενται μαζί με αδιαχώριστα αστικά απόβλητα, αλλά να συλλέγονται αποκομίζονται χωριστά.



Το σύμβολο αυτό σημαίνει στην Ευρωπαϊκή Ένωση ότι η συσκευή αυτή δεν πρέπει να πετιέται σε κάδο απορριμμάτων ή μαζί με τα αστικά απόβλητα, αλλά να αποτελέσει αντικείμενο επιλεκτικής συλλογής.

ΣΥΝΘΕΣΗ

- | | | |
|------------------------------------|--------------------------------|--|
| a. Καπάκι της κέντρου ψησίματος | f. Δεξαμενή νερού | k. Συνδετήρας του μίξερ |
| b. Καλάθι ψησίματος | g. Κέντρο ψησίματος | l. Οθόνη LCD |
| c. Αποσπώμενο ταψί ψησίματος | h. Καπάκι του μπολ ανάμειξης | m. Συνδετήρας του κέντρου ψησίματος με το κέντρο ανάμειξης |
| d. Δοχείο συλλογής ζωμού ψησίματος | i. Διακόπτης ελέγχου του μίξερ | n. Σπάτουλα |
| e. Μονωτική σχάρα | j. Μπολ ανάμειξης | |

ΟΘΟΝΗ LCD



Νόημα των εικονιδίων λειτουργιών

	Θέρμανση μπιμπερό που βγαίνει από το ψυγείο		Θέρμανση μπιμπερό σε θερμοκρασία περιβάλλοντος		Θέρμανση βαζακιού που βγαίνει από το ψυγείο		Θέρμανση βαζακιού σε θερμοκρασία περιβάλλοντος
	Ψήσιμο στον ατμό		Ανάμειξη		Αποστείρωση		Αποψυξη

A. ΘΕΡΜΑΝΣΗ ΜΠΙΜΠΕΡΟ

- A1. Συνδέστε το κέντρο ψησίματος στο κέντρο ανάμειξης.
- A2. Αφαιρέσετε το δοχείο συλλογής ζυμού ψησίματος.
- A3. Προσθέστε 60ml νερού μέσα στο μπόλ με τη βοήθεια των διαβαθμίσεων του μπολ ανάμειξης (στάθμη C).
- A4. Αφαιρέσετε τους πάτους κάθε καλαθιού ατμού.
- A5. Στοίβαστε τους πάτους και τοποθετήστε τους πάνω στη βάση της συσκευής.
- A6. Τοποθετήστε τα μπιμπερό πάνω στη μονωτική σχάρα η οποία βრυσκείται πάνω από το δοχείο νερού.
- A7. Τοποθετήστε το καπάκι στο πάνω μέρος του κέντρου ψησίματος.
- A8. Ανάψετε το κουμπί On/Off το οποίο βρίσκεται στο πίσω μέρος του κέντρου ανάμειξης. Η μπροστινή οθόνη LCD της συσκευής ανάβει.
- A9. Πραγματοποιήστε κύλιση στη λίστα των διαφόρων λειτουργιών πατώντας το πλήκτρο «mode».
 - Εάν το νερό που θέλετε να ζεστάνετε βγαίνει από το ψυγείο, σταματήστε στο εικονίδιο μπιμπερό μπιμπερό + ψυγείο
 - Εάν το νερό που θέλετε να ζεστάνετε είναι σε θερμοκρασία περιβάλλοντος, σταματήστε στο εικονίδιο μπιμπερό μπιμπερό + σπίτι.
- A10. Επιλέξτε ύστερα την ποσότητα νερού που θέλετε να ζεστάνετε πραγματοποιώντας κύλιση στη λίστα προγραμματισμένων ποσοτήτων πατώντας τα πλήκτρα + και -.
- A11. Πατήστε το πλήκτρο OK για να ενεργοποιήσετε τη συσκευή.
- A12. Στο τέλος του κύκλου, ένας ηχητικός συναγερμός σας ειδοποιεί ότι το μπιμπερό σας είναι έτοιμο. Πατήστε το πλήκτρο OK για να σταματήσετε τον συναγερμό.

B. ΘΕΡΜΑΝΣΗ ΒΑΖΑΚΙΟΥ

- Ακολουθήστε τις φάσεις 1 έως 5 της λειτουργίας θερμαντήρα μπιμπερό.
- B6. Τοποθετήστε το βαζάκι που πρόκειται να ζεσταθεί στη μονωτική σχάρα.
 - B7. Τοποθετήστε το καπάκι στο πάνω μέρος του κέντρου ψησίματος.
 - B8. Ανάψετε το κουμπί On/Off το οποίο βρίσκεται στο πίσω μέρος, στο πίσω μέρος του κέντρου ανάμειξης. Η μπροστινή οθόνη LCD της συσκευής ανάβει.
 - B9. Πραγματοποιήστε κύλιση στη λίστα των διαφόρων λειτουργιών πατώντας το πλήκτρο « mode ».
 - Εάν το βαζάκι που θέλετε να ζεστάνετε βγαίνει από το ψυγείο, σταματήστε στο εικονίδιο βαζάκι + ψυγείο
 - Εάν το νερό που θέλετε να ζεστάνετε είναι σε θερμοκρασία περιβάλλοντος, σταματήστε στο εικονίδιο βαζάκι + σπίτι.
 - B10. Πατήστε το πλήκτρο OK για να ξεκινήσετε τον κύκλο θέρμανσης.

ΠΡΟΣΟΧΗ : Για να αποφύγετε κάθε κίνδυνο εγκαυμάτων, ελέγχετε πάντα τη θερμοκρασία της βρεφικής τροφής πριν ταΐσετε το μωρό σας. Ανακινήστε καλά το μπιμπερό για να αναμείξετε το γάλα. Βάλτε μια σταγόνα στο πίσω μέρος του χεριού σας για να ελέγξετε τη θερμοκρασία του.

ΠΡΟΣΟΧΗ : Οι προγραμματισμένοι κύκλοι βασίζονται σε μεσαίο υπολογισμό του χρόνου ζεστάματος ενός μπιμπερό ή ενός βαζακιού. Το υλικό και το πάχος του μπιμπερό; η ύπαρξη μιας αποσπώμενης βάσης, το μέγεθος ενός βαζακιού είναι στοιχεία που ενδέχονται να επιδρούν στην θερμοκρασία του μπιμπερό. Το γεγονός ότι ζεσταίνεται περισσότερο μπιμπερό ταυτόχρονα ενδέχεται επίσης να επιδρά στο αποτέλεσμα. Αν κρίνετε ότι το αποτέλεσμα είναι υπερβολικά ζεστό ή δεν είναι αρκετά ζεστό, μωρό διαστάσετε να μειώσετε ή να αυξήσετε το χρόνο ζεστάματος με τη βοήθεια της λειτουργίας « ψήσιμο στον ατμό ».

Ποσότητα νερού / γάλακτος μιμπερό	90 ml	120 ml	150 ml	180 ml	210 ml	240 ml	270 ml	300 ml	330 ml
Χρόνος για ένα μιμπερό το οποίο παρασκευάστηκε με νερό σε θερμοκρασία περιβάλλοντος	2 λεπτ 35 δευτ.	2 λεπτ 45 δευτ.	3 λεπτ.	3 λεπτ.	3 λεπτ 10 δευτ.	3 λεπτ 10 δευτ.	3 λεπτ 10 δευτ.	3 λεπτ 15 δευτ.	3 λεπτ 25 δευτ.
Χρόνος για ένα μιμπερό το οποίο παρασκευάστηκε με νερό που βγαίνει από το ψυγείο	3 λεπτ 40 δευτ.	3 λεπτ 50 δευτ.	4 λεπτ 30 δευτ.	4 λεπτ 40 δευτ.	5 λεπτ	5 λεπτ 05 δευτ.	5 λεπτ 10 δευτ.	5 λεπτ 15 δευτ.	5 λεπτ 30 δευτ.

C. ΑΠΟΣΤΕΙΡΩΣΗ

- C1. Συνδέστε το κέντρο ψησίματος στο κέντρο ανάμειξης.
- C2. Αφαιρέστε το δοχείο συλλογής ζωμού ψησίματος.
- C3. Προσθέστε 150ml νερού μέσα στο μπόλ με τη βοήθεια των διαβαθμίσεων του μπολ ανάμειξης (στάθμη B).
- C4. Αφαιρέστε τους πάτους κάθε καλαθιού ατμού.
- C5. Στοιβάστε τους πάτους και τοποθετήστε τους πάνω στη βάση της συσκευής.
- C6. Τοποθετήστε τα μιμπερό σας με το στόμιο προς τα κάτω πάνω στην πλάκα που βρίσκεται πάνω από το δοχείο νερού. Προσθέστε τα εξαρτήματα τα οποία θέλετε να αποστειρώσετε.
- C7. Τοποθετήστε το καπάκι στο πάνω μέρος του κέντρου ψησίματος.
- C8. Ανάψετε το κουμπί On/Off το οποίο βρίσκεται στο πίσω μέρος του κέντρου ανάμειξης. Η μπροστινή οθόνη LCD της συσκευής ανάβει.
- C9. Η μπροστινή οθόνη LCD της συσκευής ανάβει « mode ». σταματήστε στο εικονίδιο « αποστείρωση » .
- C10. Πατήστε το πλήκτρο OK για να ενεργοποιήσετε την αποστείρωση.
- C11. Στο τέλος του κύκλου, ένας ηχητικός συναγερμός σας ειδοποιεί ότι το μιμπερό σας είναι αποστειρωμένα. Πατήστε το πλήκτρο OK για να σταματήσετε τον συναγερμό.

D. ΨΗΣΙΜΟ ΜΕ ΑΤΜΟ

- D1. Συνδέστε το κέντρο ψησίματος στο κέντρο ανάμειξης.
- D2. Αφαιρέστε το δοχείο συλλογής ζωμού ψησίματος.
- D3. Προσθέστε 350ml νερού μέσα στο μπόλ με τη βοήθεια των διαβαθμίσεων του μπολ ανάμειξης (στάθμη A).
- D4. Ξανατοποθετήστε το δοχείο συλλογής ζωμού ψησίματος : συλλέγει το ζωμό των τροφίμων σας και επιτρέπει τη προφύλαξη των θρεπτικών συστατικών..
- D5. Τοποθετήστε τους πάτους μέσα στα καλάθια, με τον επιθυμητό τρόπο.
- D6. Κόψτε τα συστατικά σε μικρά κομμάτια (σε κύβους περίπου 15mm X 15 mm) πριν τα τοποθετήσετε στα καλάθια ψησίματος.
 - Μπορείτε να ξεχωρίσετε τα συστατικά ανάλογα με την ομάδα τους (χόρτα / κρέας) ή με τον αναγκαίο χρόνο ψησίματος. Για παράδειγμα, τοποθετήστε τις πατάτες, που χρειάζονται αρκετά μεγάλο χρόνο ψησίματος, στο κατώτερο καλάθι και τα κολοκυθάκια, που ψήνονται πιο γρήγορα, στο ανώτερο καλάθι, το οποίο θα προσθέσετε κατά τη διάρκεια του κύκλου : τέλειωσε το υπερβολικό βράσιμο των χόρτων !
 - Τοποθετήστε το μέγιστο 400g τροφίμων ανά καλάθι.
 - Χάρη στους αποσπώμενους πάτους, μπορείτε να προσαρμόσετε τη χωρητικότητα ανάλογα με τις ανάγκες σας : ένα μικρό καλάθι (a), 2 καλάθια (b), ή ένα μεγάλο καλάθι (c) αφαιρώντας τον πάτο του ανωτέρου καλαθιού. Αφού έχετε τοποθετήσει τα καλάθια σας, τοποθετήστε το καπάκι.
- D7. Ανάψετε το κουμπί On/Off το οποίο βρίσκεται στο πίσω μέρος του κέντρου ανάμειξης. Η μπροστινή οθόνη LCD της συσκευής ανάβει.
- D8. Πραγματοποιήστε κλίση στη λίστα των διαφόρων λειτουργιών πατώντας το πλήκτρο « mode ». σταματήστε στο εικονίδιο ψήσιμο στον ατμό .
- D9. Επιλέξτε τον επιθυμητό χρόνο ψησίματος με τα πλήκτρα + και -. Ο χρόνος αυτός εξαρτάται από τη φύση και τη ποσότητα των τροφίμων που θέλετε να ψήσετε. Μπορείτε να συμβουλευτείτε τον πίνακα των χρόνων ψησίματος.
- D10. Πατήστε το πλήκτρο OK για να ξεκινήσει ο κύκλος.
- D11. Στο τέλος του κύκλου, ένας ηχητικός συναγερμός σας ειδοποιεί ότι τελείωσε το ψήσιμο. Πατήστε το πλήκτρο OK για να σταματήσετε τον συναγερμό. Αν θέλετε να συνεχίσετε το ψήσιμο, πατήστε τα πλήκτρα +/- για να προσθέσετε λεπτά και πατήστε το πλήκτρο OK για να ξεκινήσει ο κύκλος.
- D12. Αφαιρέστε το καπάκι με τη βοήθεια της λαβής. Προσέξτε τα εγκαύματα.
- D13. Αφαιρέστε τα καλάθια ατμού με τη βοήθεια των λαβών.
- D14. Μπορείτε να ψήνετε αυγά. Τοποθετήστε τα αυγά στα για ειδικά υποστηρίγματα αυγών μέσα στους πάτους.

ΠΙΝΑΚΑΣ ΤΩΝ ΧΡΟΝΩΝ ΨΗΣΙΜΑΤΟΣ βλέπε σελίδα 9

Οι χρόνοι είναι ενδεικτικοί με βάση ψησίματος μέσα στο κατώτερο καλάθι. Οι χρόνοι αυτοί μπορούν να ποικίλλουν ανάλογα με το μέγεθος των τροφίμων, τη ποσότητά τους, το κενό χώρο που έμεινε στο καλάθι και την αρχική θερμοκρασία των τροφίμων. Πρέπει να αυξήσετε το χρόνο ψησίματος όταν χρησιμοποιείτε το δεύτερο καλάθι ψησίματος. Για να μαγειρέψετε συστατικά που χρειάζονται διάφορους χρόνους ψησίματος : τοποθετήστε αυτά που χρειάζονται μεγαλύτερο χρόνο ψησίματος, στο κατώτερο καλάθι. κατά τη διάρκεια του ψησίματος, προσθέσετε το δεύτερο καλάθι με τα τρόφιμα που ψήνονται πιο γρήγορα.

Ε. ΑΠΟΨΥΞΗ

Ακολουθήστε την ίδια διαδικασία, επιλέγοντας αυτή τη φορά το εικονίδιο «απόψυξη» ❄️.

Φ. ΑΝΑΜΕΙΞΗ

- F1.** Όταν τα τρόφιμά σας είναι ψημμένα, αφήστε τα να ξεκουραστούν για λίγο. Ανοίξτε το καπάκι του μπολ ανάμειξης.
- F2.** Βάλτε τα ψημμένα τρόφιμα μέσα στο μπολ ανάμειξης με τη βοήθεια της ειδικής σπάτουλας. Για μια βέλτιστη ανάμειξη, το μέγιστο περιεχόμενο του μπολ είναι 400g φρούτων ή ψημμένων χόρτων και ένα συνολικό μείγμα 300g κρέατος / χόρτων.
- F3.** Πιάστε το δοχείο με τη βοήθεια της αντίθετης άκρης της σπάτουλας που θα χρησιμοποιηθεί σαν πένσα.
- F4.** Προσθέστε το ζωμό ψησίματος μέσα στο μπολ ανάμειξης, καθορίζοντας τη δόση ανάλογα με την υφή που επιθυμείτε. Μην προσθέτετε περισσότερα από 200ml ζωμού ψησίματος.
- F5.** Τοποθετήστε και ασφαλίστε το καπάκι του μπολ ανάμειξης.
- F6.** Ασφαλίστε το μπολ ανάμειξης πάνω στη βάση του. Εάν το μπολ δεν είναι ασφαλισμένο πάνω στη βάση του, το μίξερ δεν λειτουργεί για να εγγυηθεί η ασφάλειά σας.
- F7.** Επιλέξτε τη λειτουργία « ανάμειξη» στην οθόνη με τη βοήθεια του πλήκτρου mode .
- F8.** Αναμείξτε τα συστατικά σας πατώντας το πλήκτρο για 5 δευτερόλεπτα, ύστερα αφήστε τα να ξεκουραστούν για 5 δευτερόλεπτα και αναμείξτε ξανά για 5 δευτερόλεπτα. Μην αναμειγνύετε για περισσότερο από 30 δευτερόλεπτα για να αποφύγετε κάθε υπερθέρμανση. Μπορείτε να επαναλάβετε τη διαδικασία 3 φορές. Σας συστήνουμε ύστερα να αφήσετε τη συσκευή να ξεκουραστεί για 30 λεπτά πριν να προβείτε σε νέα ανάμειξη. Ανοίξτε το μπολ ανάμειξης και σερβίρετε τον πουρέ στο μωρό σας χωρίς να ξεχάσετε να ελέγξετε την θερμοκρασία του. Αναμείξτε τα συστατικά και ελέγξτε ότι δεν είναι υπερβολικά ζεστά.

Γ. ΣΥΝΑΓΕΡΜΟΙ

- Εάν, κατά τη διάρκεια του κύκλου ψησίματος, λείπει το νερό από το δοχείο της συσκευής, ηχεί ένας ηχητικός συναγερμός : αφαιρέστε όλα τα καλάθια ατμού και προσθέστε νερό. Πατήστε το πλήκτρο OK για να σταματήσετε τον συναγερμό, προσέξτε να ξανασυνδέσετε σωστά το κέντρο ψησίματος στο κέντρο ανάμειξης και συνεχίστε τον κύκλο ψησίματος για να τελειώσετε το ψήσιμο.
- Εάν, κατά τη διάρκεια του κύκλου ψησίματος, το κέντρο ανάμειξης και το κέντρο ψησίματος δεν είναι σωστά συνδεδεμένα, ηχεί ένας ηχητικός συναγερμός : Πατήστε το πλήκτρο OK για να σταματήσετε τον συναγερμό, προσέξτε να ξανασυνδέσετε σωστά τα δύο κέντρα και συνεχίστε τον κύκλο ψησίματος.
- Στο τέλος του κύκλου, ηχεί ένας ηχητικός συναγερμός για να σας ειδοποιήσει ότι το ψήσιμο τελειώσε.

Η. ΚΑΘΑΡΙΣΜΟ ΤΟΥ NUTRIBABY

- H1.** Αποσυνδέστε τη συσκευή από την πρίζα και αφήνετέ την να κρυώσει πριν τον καθαρισμό της.
ΠΡΟΣΟΧΗ : οι 2 βάσεις του κέντρου ψησίματος και του κέντρου ανάμειξης δεν μπαίνουν στο πλυντήριο πιάτων.
- Σκουπίστε τον θόλο στο βάθος του δοχείου και τη βάση του μπολ ανάμειξης με ένα υγρό πανί ή σφουγγάρι. Ξεπλύνετε με νερό. Αφήστε τα να στεγνώσουν. Μην βυθίζετε το Nutribaby στο νερό ή άλλο υγρό. Μην πλένετε το Nutribaby κάτω από το τρεχούμενο νερό. Μην αφήνετε νερό να μπει μέσα στα μέρη που περιέχουν ηλεκτρικά εξαρτήματα.
 - Μην χρησιμοποιείτε διαβρωτικά καθαριστικά ή χημικούς διαλύτες για τον καθαρισμό. Μπορούν να βλάψουν τη συσκευή και τις επιφάνειες.
 - Μπορείτε να καθαρίσετε τα καλάθια ψησίματος, τους αποσπώμενους πάτους, το δοχείο συλλογής ζωμού ψησίματος, τα καπάκια, τη σπάτουλα και το μπολ ανάμειξης χρησιμοποιώντας ένα σφουγγάρι βουτυγμένο σε διάλυμα ζεστού νερού και υγρού για πιάτα νερό και λίγο. Ξεπλύνετε με νερό και αφήστε να στεγνώσουν. Μπορείτε επίσης να βάλετε τα στοιχεία αυτά στο πλυντήριο πιάτων.

Αφαίρεση των αλάτων από το δοχείο ζεστάματος

Μετά από ορισμένες χρήσεις, μπορεί να εμφανιστεί συγκέντρωση αλάτων στον θόλο ψησίματος και να ζημιώσει το Nutribaby. Πρέπει να αφαιρέσετε ταχτικά τα άλατα από το δοχείο ψησίματος (κάθε 5 κύκλους) προσθέτοντας ένα διάλυμα που αποτελείται από 100ml ζεστού νερού και 100 ml λευκού ξιδιού πάνω στην αντίσταση. Αφήστε τουλάχιστον μία ή δύο ώρες (ή περισσότερα αν είναι ανάγκη) χωρίς να συνδέσετε τη συσκευή στην πρίζα. Αδειάστε το διάλυμα και ξεπλύνετε τον θόλο ψησίματος με ένα υγρό πανί.

H2. Αποσυναρμολόγηση των λεπίδων

FUKCJE URZĄDZENIA

- Podgrzewanie do trzech butelek równocześnie
- Podgrzewanie wszystkich słoiczków
- Sterylizacja do trzech butelek równocześnie
- Gotowanie na parze wszystkich pokarmów
- Rozmrażanie
- Miksowanie

WSKAZÓWKI BEZPIECZEŃSTWA

ŚRODKI OSTROŻNOŚCI : przed użyciem Nutribaby przeczytać uważnie załączoną instrukcję.

- Nigdy nie wolno zanurzać urządzenia lub przewodu zasilającego w wodzie albo w innych płynach.
- Urządzenie jest przeznaczone wyłącznie do gotowania / podgrzewania / miksowania / sterylizacji / rozmrażania. Każde inne użytkowanie może być niebezpieczne.
- Zachować wyjątkową ostrożność przy manipulacji ostrzy miksera zwłaszcza przy wyciąganiu ich z pojemnika, przy opróżnianiu pojemnika i w trakcie ich mycia.
- Urządzenie nie ma żadnych części zamiennych do ewentualnej naprawy. Nie demontować aparatu.
- Obserwować urządzenie w trakcie użytkowania gdy w pobliżu znajdują się dzieci. Przechowywać poza zasięgiem dzieci.
- Urządzenie wyłącznie do użytku w pomieszczeniu zamkniętym, nie używać na zewnątrz.
- Uważać aby przewód zasilający nie wystawał poza stół i nie znajdował się w pobliżu źródeł ciepła.
- Używać urządzenie na równej, twardej i suchej powierzchni.
- Nie stawiać urządzenia na gorącej powierzchni lub w pobliżu piekarnika, kuchenki gazowej lub czegokolwiek co może być źródłem ciepła.
- Nie dotykać gorących części urządzenia (pojemnik podgrzewania).
- Nie przemieszczać urządzenia w trakcie działania, podłączonego do sieci, lub gdy wypełniony jest gorącą wodą.
- Odłączyć urządzenie z sieci po użyciu, w trakcie mycia i w miejscu przechowywania.

OSTRZEŻENIE

- OSTRZEŻENIE : Jeżeli przewód zasilania jest uszkodzony, dla bezpieczeństwa powinien zostać wymieniony przez producenta lub jego serwisanta lub inną wykwalifikowaną osobę.
- Urządzenie nie jest przeznaczone do użytku przez osoby dorosłe i dzieci o ograniczonych możliwościach fizycznych, sensorycznych lub umysłowych bądź z niedostatecznym doświadczeniem i/lub wiedzą, chyba że są one nadzorowane przez osobę odpowiedzialną za ich bezpieczeństwo lub otrzymały od niej instrukcje. Wskazana jest ostrożność i wyjątkowa uwaga aby dzieci nie bawiły się urządzeniem.
- Przestrzegać należy czas podgrzewania i należy upewnić się, że butelka i jej zawartość mają odpowiednią temperaturę przed podaniem jej dziecku.
- Używać urządzenia wyłącznie do użytku domowego.
- Używać butelek z tworzyw sztucznych lub ze szkła znoszących temperaturę wrzątku.
- Zawsze wcześniej sprawdzić pojemniki używane z Nutribaby.
- Sprzęty elektryczne i elektroniczne oddawać należy do punktów zbiórki selektywnej. Nie należy wyrzucać ich na śmietnikach miejskich bez uprzedniej zbiórki selektywnej.
- W Unii Europejskiej ten symbol oznacza, że produkt należy oddać do specjalnego punktu zbiórki. Tak oznaczonych produktów nie wolno wyrzucać do domowego kosza na śmieci, lecz trzeba je oddawać do punktów zbiórki selektywnej.



OPIS URZĄDZENIA

- | | | |
|------------------------------------|---------------------------------|---|
| a. Przykrywka podgrzewacza | f. Pojemnik na wodę | k. Łącznik miksera |
| b. Koszyk grzewczy | g. Podstawka do podgrzewania | l. Ekran wskaźników |
| c. Ruchoma płyta podgrzewcza | h. Przykrywka pojemnika miksera | m. Łącznik strefy grzewczej do strefy miksera |
| d. Rekuiperator płynów po gotowniu | i. Przycisk włączający mikser | n. Łopatką |
| e. Kratka izolująca | j. Pojemnik miksera | |

EKRAN WYŚWIETLACZA (LCD)



Objaśnienie symboli poszczególnych funkcji

	Podgrzanie butelki wyjętego z lodówki		Podgrzanie butelki do temperatury pokojowej		Podgrzanie słoiczka wyjętego z lodówki		Podgrzanie słoiczka do temperatury pokojowej
	Podgrzewanie na parze		Miksowanie		Sterylizacja		Rozmrażanie

A. PODGRZANIE BUTELKI

- A1. Podłączyć pojemniki podgrzewania i miksowania.
- A2. Wyjąć rekuperator płynów po gotowniu.
- A3. Wlać 60 ml wody do pojemnika korzystając ze skali na pojemniku miksera (poziom C).
- A4. Wyjąć płyty każdego kosza do gotowania na parze.
- A5. Spiętrzyć kosze i ustawić je na podstawie urządzenia.
- A6. Postawić butelki na kratce izolacyjnej ponad pojemnikiem na wodę.
- A7. Założyć przykrywkę podgrzewacza.
- A8. Włączyć przycisk On/Off z tyłu miksera, z przodu urządzenia włączy się ekran LCD.
- A9. Przelączyć różne funkcje wciskając przycisk „MODE”.
 - Jeśli woda do podgrzania jest wyjęta z lodówki, zatrzymać się na symbolu butelki + lodówki
 - Jeśli woda do podgrzania ma temperaturę pokojową, zatrzymać się na symbolu butelki + dom
- A10. Wybrać zaprogramowaną ilość wody do podgrzania przy pomocy przycisku + / -.
- A11. Wcisnąć przycisk OK aby potwierdzić.
- A12. Po zakończeniu cyklu, sygnał dźwiękowy uprzedza o gotowości butelki. Wcisnąć OK aby Zatrzymać sygnał dźwiękowy.

B. PODGRZANIE SŁOICZKA

Siuvez Zacząć od etapów 1 do 5, funkcji podgrzewania butelki.

- B6. Ustawić słoiczek na kratce izolacyjnej.
- B7. Założyć przykrywkę podgrzewacza.
- B8. Włączyć przycisk On/Off z tyłu miksera, z przodu urządzenia włączy się ekran LCD.
- B9. Przelączyć różne funkcje wciskając przycisk „MODE”.
 - Jeśli słoiczek do podgrzania wyjęty jest z lodówki, zatrzymać się na symbolu słoiczka + lodówki
 - Jeśli słoiczek do podgrzania ma temperaturę pokojową zatrzymać się na symbolu słoiczek + dom
- B10. Wcisnąć przycisk OK aby potwierdzić cykl podgrzewania.

UWAGA : aby uniknąć poparzenia, sprawdzić, czy temperatura pożywienia jest odpowiednia. Dobrze potrząsnąć butelką aby mleko było poprawnie wymieszane. Wylać kilka kropli na wewnętrzną stronę nadgarstka osoby dorosłej, aby sprawdzić temperaturę.

UWAGA : zaprogramowane cykle opierają się na średniej temperaturze obliczonej dla butelki i słoiczka. Tworzywo z którego wykonano butelkę i jej grubość, obecność wyjmowanego dna, rozmiar słoiczka, są elementami mającymi wpływ na temperaturę. Fakt podgrzewania kilku butelek naraz ma również wpływ na wynik podgrzewania. Jeśli temperatura jest zbyt duża lub niewystarczająca należy ją regulować przy pomocy funkcji „ podgrzewanie na parze” + lub -.

Ilość wody/mleka w butelce	90 ml	120 ml	150 ml	180 ml	210 ml	240 ml	270 ml	300 ml	330 ml
Czas dla butelki z wodą o temperaturze pokojowej	2 min 35	2 min 45	3 min	3 min	3 min 10	3 min 10	3 min 10	3 min 15	3 min 25
Czas dla butelki z wodą wyjętej z lodówki	3 min 40	3 min 50	4 min 30	4 min 40	5 min	5 min 05	5 min 10	5 min 15	5 min 30

C. STERYLIZACJA

- C1. Podłączyć pojemniki podgrzewania i miksowania.
- C2. Wyjąć rekuperator płynów po gotowniu.
- C3. Włączyć 150 ml wody do pojemnika korzystając ze skali na pojemniku miksera (poziom B).
- C4. Wyjąć płyty każdego kosza do gotowania na parze.
- C5. Spiętrzyć kosze i ustawić je na podstawie urządzenia.
- C6. Ustawić butelki smoczkami w dół na płycie znajdującej się nad pojemnikiem na wodę. Dołożyć wszystkie akcesoria przewidziane do sterylizacji.
- C7. Założyć przykrywkę podgrzewacza.
- C8. Włączyć przycisk On/Off z tyłu miksera, z przodu urządzenia włączy się ekran LCD.
- C9. Przelączyć różne funkcje wciskając przycisk „MODE”. Zatrzymać się na symbolu „sterylizacja” .
- C10. Wcisnąć przycisk OK aby potwierdzić.
- C11. Po zakończeniu cyklu, sygnał dźwiękowy uprzedza o skończeniu sterylizacji butelki. Wcisnąć OK aby go zatrzymać.

D. GOTOWANIE NA PARZE

- D1. Podłączyć pojemniki podgrzewania i miksowania.
- D2. Wyjąć rekuperator płynów po gotowniu.
- D3. Włączyć 350 ml wody do pojemnika korzystając ze skali na pojemniku miksera (poziom A).
- D4. Wstawić rekuperator płynów : można odzyskać soki po gotowaniu, aby zachować zalety odżywcze.
- D5. Ustawić koszyki według własnego uznania i potrzeb.
- D6. Pokroić produkty na kostki, mniej więcej 15mm X 15mm i wrzucić je do koszyka.
 - Produkty mogą być oddzielone w stosunku do typu (warzywa/mięso) lub w stosunku dożądanego czasu gotowania. Na przykład: włożyć ziemniaki, które wymagają dłuższego czasu gotowania, do dolnego kosza, a do górnego kosza można dorzucić cukinie już w trakcie gotowania. Koniec z rozgotowanymi warzywami.
 - Można włożyć maksymalnie 400 gr produktów do każdego koszyka.
 - Dzięki wyjmowanym płytom koszyków można łatwo dostosować pojemność do naszych potrzeb : 1 koszyk (a), 2 koszyki (b), lub jeden duży koszyk (c) wyciągając płytę górną.
- UnPo ułożeniu koszyków przykryć przykrywką.
- D7. Włączyć przycisk On/Off z tyłu miksera, z przodu urządzenia włączy się ekran LCD.
- D8. Przelączyć różne funkcje wciskając przycisk „MODE” i zatrzymać się na symbolu „gotowanie na parze” .
- D9. Wybrać czas gotowania przyciskami + / -. Czas ten zależy od rodzaju i ilości produktów do gotowania. Można pomóc sobie tabelką czasów do gotowania.
- D10. Wcisnąć przycisk OK aby potwierdzić.
- D11. Po zakończeniu cyklu, sygnał dźwiękowy uprzedza o skończeniu sterylizacji butelki. Wcisnąć OK aby go zatrzymać. Aby kontynuować gotowanie posłużyć się przyciskami +/- dorzucając minuty i zakończyć wciskając OK dla potwierdzenia.
- D12. Aaby uniknąć poparzenia, zdejmować przykrywkę przy pomocy rączki.
- D13. Wyjmować koszyki chwytając za uchwyty do tego przeznaczone.
- D14. Istnieje możliwość ugotowania jajek. Ułożyć jajka na przystosowanej płycie.

TABELA CZASU GOTOWANIA do przeczytania na stronie 9

Czasy gotowania podane są orientacyjnie biorąc pod uwagę gotowanie w koszu dolnym. Czas ten może zmienić się w zależności od ilości, jakości i rozmiarów używanych produktów, a także od wolnego miejsca zostawionego w koszu jak i od temperatury początkowej produktów. Przy użyciu drugiego poziomu koszyków należy przedłużyć czas gotowania. W razie gotowania produktów o różnym czasie gotowania należy je rozłożyć następująco : ułożyć na dół produkty wymagające długiego gotowania, w trakcie gotowania dołożyć drugi kosz z produktami o krótszym czasie gotowania.

E. ROZMRAŻANIE

Postępować dokładnie tak jak w poprzednich punktach, ale wybrać symbol „ rozmrażanie” ❄️.

F. MIKSOWANIE

- F1. Po ugotowaniu produktów zostawić kilka chwil do ostudzenia. Otworzyć przykrywkę pojemnika do miksowania.
- F2. Przełożyć produkty ugotowane do pojemnika miksowania przy pomocy łopatk. Nie należy przekraczać 400 gr owoców lub warzyw ugotowanych, lub też w sumie 300 gr mieszanki mięsa/warzywa do równego zmiksowania.
- F3. Uchwycić rekuperator z odzyskanymi sokami przy pomocy drugiego końca łopatki.
- F4. Przełączyć soki ze zbiornika do pojemnika miksera dozując, tak aby otrzymać odpowiednią konsystencję. Można dodać maksymalnie 200ml soków.
- F5. Założyć i zablokować pokrywę pojemnika miksera.
- F6. Zablokować pojemnik miksera na swojej podstawie. W razie nieprawidłowego ustawienia pojemnika miksera na podstawie, funkcja nie działa dla bezpieczeństwa użytkownika.
- F7. Wybrać funkcję „mikser” na wyświetlaczu wciskając przycisk „MODE” 🔄.
- F8. Zmiksować wybrane produkty wciskając przycisk przez ok. 5 sekund. Nie miksować dłużej niż 30 sekund naraz aby uniknąć ewentualnego przegrzania. Czynność tę można powtórzyć 3 razy. Wskazane jest nie używanie urządzenia do miksowania przez następne 30 minut.
Otworzyć pojemnik miksera i podawać dziecku przecier nie zapominając o uprzednim sprawdzeniu temperatury .
Wymieszać przecier i sprawdzić czy nie jest zbyt gorący.

G. ALARMY DŹWIĘKOWE

- Si en co W razie, gdy brak wody w trakcie wykonywania jakiegoś programu włącza się alarm dźwiękowy: należy wyjąć koszyki i uzupełnić poziom wody. Wcisnąć OK aby zatrzymać alarm, dobrze ułożyć pojemniki i ponownie włączyć cykl grzewczy aby zakończyć podgrzewanie.
- W razie nieprawidłowego ułożeniapojemników : miksera z grzewczym, w trakcie wykonywania któregoś z programów, włącza się alarm. Wcisnąć OK aby zatrzymać alarm, dobrze ułożyć pojemniki i ponownie włączyć cykl grzewczy aby zakończyć podgrzewanie.
- Po zakończonym programie włącza się alarm aby uprzedzić użytkownika że podgrzewanie jest skończone.

H. MYCIE URZĄDZENIA NUTRIBABY

H1. Przed zamierzonym myciem aparatu upewnić się że jest odłączony od sieci i zimny.

ATUWAGA : dwie podstawy grzewcza i miksera nie nadają się do zmywarki.

- Przetrzeć wilgotną gąbką spód bazy grzewczej i miksera. Używać czystej wody. Odstawić do wyschnięcia. Nie zanurzać Nutribaby w wodzie ani w innym płynie. Nie myć nutribaby pod wodą bieżącą. Nie dopuścić aby woda dostała się do elementów elektrycznych aparatu.
- Nie używać szorujących środków ani płynów do czyszczenia. Mogą one uszkodzić aparat.
- Koszyki, płyty wymienne, rekuperator, przykrywk, łopata i pojemnik miksera mogą być myte przy pomocy gąbki, ciepłej wody i odrobiny płynu do mycia naczyń. Płukać w czystej wodzie i odstawić do wyschnięcia. Te elementy mogą być myte w zmywarce.

Usuwanie kamienia z pojemnika grzewczego

Po pewnym czasie użytkowania może osadzić się kamień i uszkodzić aparat nutribaby. Należy regularnie (co 5 cykli) oczyszczać pojemnik używając mieszankę: 100ml ciepłej wody i 100ml białego octu, dokładnie oczyścić grzałkę. Zalać grzałkę mieszanką, zostawić na godzinę lub więcej jeśli potrzeba. Następnie wyłączyć mieszankę i przetrzeć mokrą ściereczką.

H2. Demontowanie ostrzy miksera

Bon de garantie à vie

(à renvoyer dans les 15 jours suivant l'achat)

- Oui, je souhaite garantir à vie mon produit Babymoov et je vous joins une copie de mon ticket de caisse (OBLIGATOIRE). Sans cela, nous ne pouvons garantir à vie votre achat.
- Oui, je souhaite recevoir la Moovletter, lettre d'information électronique sur les nouveautés et la société Babymoov. Merci de bien remplir votre adresse e-mail.

Nom des parents :

Prénoms des parents :

Adresse :

Code Postal / Ville :

N° de téléphone :

E-mail :

Prénoms de vos enfants :

Dates de naissance :

Nom du produit acheté :

Référence :

N° de code barre (obligatoire) :

Date de l'achat :

Lieu de l'achat :

Votre opinion sur la qualité du produit : Mauvaise 1 2 3 4 5 très bonne

Combien de produits Babymoov avez-vous déjà acheté ?

1 2 3 4 5 6 7 8 autre :

Avez-vous des commentaires sur ce produit ?

.....
.....

Avez-vous une idée d'un produit génial à créer pour bébé ?

.....
.....
.....
.....



* Garantie à vie. Cette garantie est soumise à conditions. Valable en France. Liste des autres pays concernés, activation et renseignements en ligne à l'adresse suivante : www.service-babymoov.com

* sous réserve d'une utilisation conforme à la notice. La garantie à vie ne couvre pas les détériorations dues à une utilisation anormale, le textile, les consommables (sucettes, ampoules...), la sérigraphie, l'usure normale de certains éléments comme le plastique, le roulant...

- Nous vous rappelons que vous disposez d'un droit d'accès, de modification, de rectification et de suppression des données qui vous concernent (art. 34 de la loi "Informatique et Libertés" du 6 janvier 1978). Pour exercer ce droit, adressez-vous à Babymoov - 16, rue Jacqueline Auriol - 63100 Clermont-Ferrand.
- Les informations qui vous concernent sont destinées à Babymoov. Nous pouvons être amenés à les transmettre à des tiers (partenaires commerciaux, etc). Le souhaitez-vous ? Oui Non