

# BA410

# ULTRABASS

## Manuel d'utilisation

Version 1.1 Septembre 2004

FRANÇAIS



[www.behringer.com](http://www.behringer.com)



# ULTRABASS BA410

## CONSIGNES DE SECURITE

- 1) Lisez ces consignes.
- 2) Conservez ces consignes.
- 3) Respectez tous les avertissements.
- 4) Respectez toutes les consignes d'utilisation.
- 5) N'utilisez jamais l'appareil à proximité d'un liquide.
- 6) Nettoyez l'appareil avec un chiffon sec.
- 7) Avant de placer vos enceintes, contrôlez systématiquement que le sol est réellement ferme. Un sol qui vibre facilement est trop incertain pour pouvoir y monter les enceintes.
- 8) Ne placez pas l'appareil à proximité d'une source de chaleur telle qu'un chauffage, une cuisinière ou tout appareil dégageant de la chaleur (y compris un ampli de puissance).
- 9) Utilisez exclusivement des accessoires et des appareils supplémentaires recommandés par le fabricant.
- 10) Utilisez exclusivement des chariots, des diables, des présentoirs, des pieds et des surfaces de travail recommandés par le fabricant ou livrés avec le produit. Déplacez précautionneusement tout chariot ou diable chargé pour éviter d'éventuelles blessures en cas de chute.



11) Les travaux d'entretien de l'appareil doivent être effectués uniquement par du personnel qualifié. Aucun entretien n'est nécessaire sauf si l'appareil est endommagé de quelque façon que ce soit, si un liquide ou un objet a pénétré à l'intérieur du châssis, si l'appareil a été exposé à la pluie ou à l'humidité, s'il ne fonctionne pas correctement ou à la suite d'une chute.

12) Veillez à ne jamais laisser pénétrer d'objet ou de liquide par les ouvertures du boîtier.

### WARNING

THIS EQUIPMENT IS CAPABLE OF DELIVERING SOUND PRESSURE LEVELS IN EXCESS OF 90 dB, WHICH MAY CAUSE PERMANENT HEARING DAMAGE.

Caractéristiques techniques et apparence susceptibles d'être modifiées sans notification préalable. Contenu exact lors de l'impression. Les noms et logos respectifs des sociétés, institutions ou publications représentés ou cités ici sont des marques déposées de leurs propriétaires respectifs. Leur utilisation n'implique pas que BEHRINGER® possède des droits sur ces marques déposées ou qu'il existe une affiliation entre BEHRINGER® et les propriétaires de la marque déposée. BEHRINGER® décline toute responsabilité concernant l'exactitude et l'intégrité des descriptions, illustrations et indications contenues ici. Les couleurs et spécifications représentées peuvent être légèrement différentes de celles du produit. Les produits sont vendus uniquement par nos revendeurs agréés. Les distributeurs et revendeurs ne sont pas des concessionnaires BEHRINGER®. Par conséquent, ils ne sont en aucun cas autorisés à lier BEHRINGER® par engagement ou représentation explicite ou implicite. Tous droits d'auteur réservés pour ce document. Toute reproduction ou transmission complète, partielle ou modifiée de ce document, quels qu'en soient le but, la forme et les moyens, est interdite sans la permission écrite de BEHRINGER Spezielle Studiotechnik GmbH. BEHRINGER® est une marque déposée.

TOUS DROITS RESERVES.

© 2004 BEHRINGER Spezielle Studiotechnik GmbH,  
BEHRINGER Spezielle Studiotechnik GmbH,  
Hanns-Martin-Schleyer-Str. 36-38,  
47877 Willich-Münchheide II, Allemagne.  
Tel. +49 21 54 9206 0, Fax +49 2154 9206 4903

#### GARANTIE :

Les conditions de garantie actuellement en vigueur sont contenues dans les modes d'emploi anglais et allemand. Au besoin, vous pouvez les télécharger en français sur notre site <http://www.behringer.com> ou les demander par téléphone au +49 2154 9206 4133.

## 1. INTRODUCTION

Félicitations et merci de la confiance que vous nous avez prouvée en achetant l'ULTRABASS BA410 BEHRINGER. Cet incroyable baffle pour basse à haut-parleurs BUGERA™ avec cône en aluminium est conçu spécialement pour la restitution des graves et infra-graves à des puissances extrêmes et bénéficie d'une réponse particulièrement directe et nerveuse (Attack).

Les incroyables haut-parleurs BUGERA™ à cône en aluminium du BA410 garantissent une réponse dans les graves particulièrement directe et énergique (Attack). A cela s'ajoutent une puissance impressionnante de 1.000 watts, une qualité de fabrication irréprochable et une bonne transportabilité. Tous ces avantages font de l'ULTRABASS BA410 un compagnon de grande valeur aussi à l'aise sur scène qu'en studio ou en répétition.

### 1.1 Livraison

Les BA410 ont été emballés avec le plus grand soin dans nos usines pour leur garantir un transport en toute sécurité. Cependant, si l'emballage vous parvient endommagé, vérifiez qu'ils ne présentent aucun signe extérieur de dégâts.

**En cas de dommages, ne nous renvoyez PAS l'ULTRABASS BA410 mais informez-en votre revendeur et la société de transport sans quoi vous perdrez tout droit aux prestations de garantie.**

**Utilisez toujours l'emballage d'origine afin de protéger au mieux votre matériel pour son stockage ou son expédition.**

**Ne laissez jamais d'enfant sans surveillance manipuler l'appareil ou son emballage.**

**Si vous jetez l'emballage, pensez à respecter l'environnement.**

### 1.2 Mise en service

Utilisez le jack INPUT de l'ULTRABASS BA410 pour brancher le câble haut-parleur.

**Eteignez toujours l'ampli avant de câbler l'ULTRABASS BA410.**

### 1.3 Garantie

Prenez le temps de nous retourner le carte de garantie dûment remplie dans les 14 jours suivant la date d'achat ou d'enregistrer votre produit en ligne sur le site [www.behringer.com](http://www.behringer.com) sans quoi vous perdrez tout droit aux prestations de garantie. Vous trouverez le numéro de série sur le panneau arrière.

## ATTENTION !

**l'ULTRABASS BA410 peuvent générer des volumes sonores extrêmes. Sachez qu'un fort niveau de pression acoustique fatigue rapidement l'ouïe et peut même l'endommager de façon irréversible. Veillez donc à travailler à des puissances raisonnables.**

## 2. COMMANDES ET CONNEXIONS

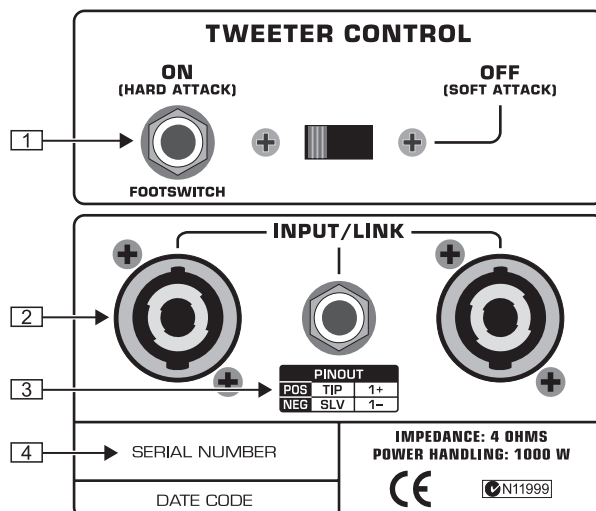

Fig. 2.1 : Commandes et connexions

1 Cette embase jack 6,3 mm est destinée à la connexion d'un pédalier, tel que le MIDI FOOT CONTROLLER FCB1010 BEHRINGER, grâce auquel vous pourrez activer ou désactiver à distance le tweeter du baffle. Lorsque le tweeter est actif, le son du baffle se fait plus dur et plus direct (Hard Attack). Lorsque le tweeter est inactif, l'ensemble du spectre sonore est pris en charge par les woofers (Soft Attack).

2 La section INPUT/LINK des baffles de la série ULTRABASS possède une entrée jack 6,3 mm ainsi que deux connecteurs HP professionnels compatibles NEUTRIK® SPEAKON®. Tous les connecteurs sont câblés en parallèle, autrement dit ils possèdent tous trois les mêmes fonctions. Ainsi, vous pouvez ajouter un second baffle à votre système via le connecteur Link sans devoir modifier quoi que ce soit sur l'ampli.

**Lorsque vous reliez un ou plusieurs baffles à la sortie Link, l'impédance globale diminue de moitié avec deux baffles identiques, d'un tiers avec trois baffles identiques, etc. L'impédance globale des baffles ne doit pas être inférieure à l'impédance minimum supportée par votre ampli afin d'éviter toute surcharge pouvant l'endommager. Tant que le baffle possède une impédance supérieure à l'impédance minimale supportée par l'ampli, ce dernier ne court aucun risque mais ne sera pas en mesure de délivrer toute sa puissance. L'idéal est donc que le baffle et l'ampli aient la même impédance. A ce sujet, lisez absolument le chapitre 4. « INSTALLATION ».**

**Attention ! Ne raccordez jamais deux amplis à un BA410 sans quoi vous risquez d'endommager l'étage de puissance des amplis ainsi que les haut-parleurs du baffle.**

3 Ce tableau indique la polarité correcte des connecteurs :

Pôle positif (POS) = pointe (TIP) du jack ou broche 1+ d'un connecteur HP professionnel.

Pole négatif (NEG) = corps (SLV) du jack ou broche 1- d'un connecteur HP professionnel.

**A ce sujet, observez aussi les illustrations 4.1 et 4.2.**

4 **NUMERO DE SERIE.** Prenez le temps de nous retourner la carte de garantie dûment remplie ou d'enregistrer votre produit en ligne sur le site [www.behringer.com](http://www.behringer.com) dans les 14 jours suivant la date d'achat sans quoi vous perdrez tout droit aux prestations de garantie.

# ULTRABASS BA410

## 3. EXEMPLES D'UTILISATION

Grâce à la polyvalence des connexions de votre baffle et aux possibilités de combinaison avec d'autres produits BEHRINGER, les applications possibles sont très nombreuses. Les illustrations suivantes en proposent quelques unes.

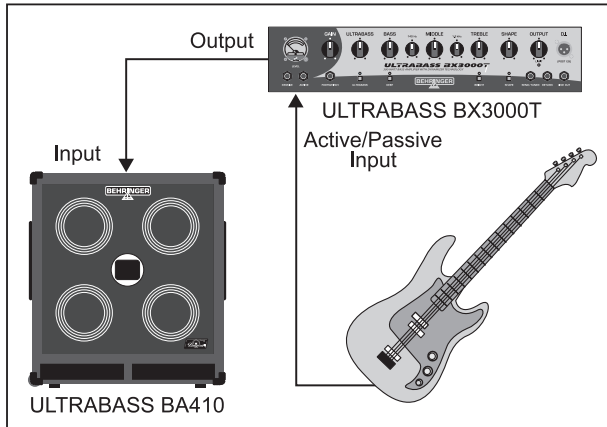

Fig. 3.1 : Système mono avec l'ULTRABASS BX3000T

Cette illustration présente un système très simple constitué d'un baffle ULTRABASS et d'une tête d'ampli ULTRABASS BX3000T BEHRINGER. Ce système est particulièrement à l'aise en répétition et sur les petites scènes. Pour les gros événements live, il permet d'alimenter directement la console de la sono grâce à la sortie DI OUT de l'ampli. Bien que rapide à monter et démonter, il possède une puissance suffisante pour vous faire entendre.

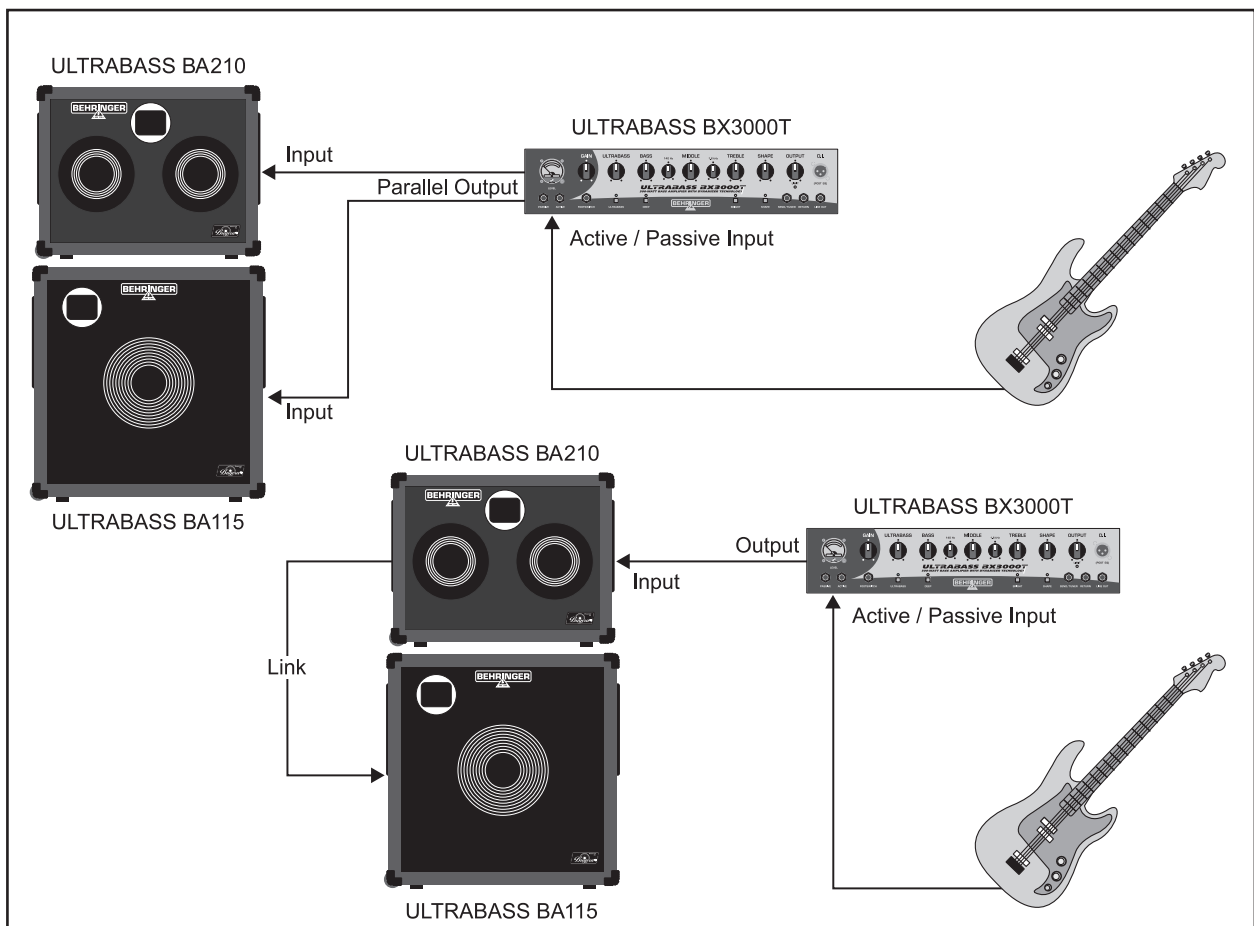

Fig. 3.2 : Système mono élargi avec différentes solutions de câblage des baffles

Pour les concerts ou les répétitions en grande formation, nous recommandons ce système combinant deux modèles de baffle disposés en stack. Pour le câblage, soit on alimente chaque baffle avec une sortie de l'ULTRABASS BX3000T, soit on ne relie qu'un

baffle à l'ampli, le second baffle étant alors alimenté par une sortie Link du premier (voir aussi [2]).

# ULTRABASS BA410

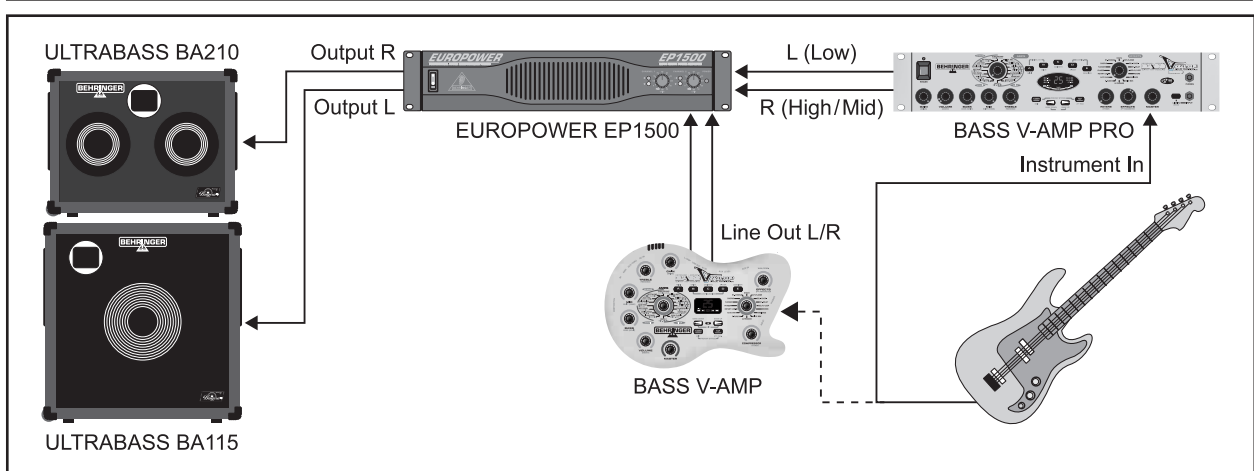

Fig. 3.3 : Bi-amplification : les aigus et les graves sont délivrés séparément par les baffles

Les BASS V-AMP et BASS V-AMP PRO BEHRINGER vous permettent de réaliser un système bi-amplifié. Les aigus et les graves sont alors répartis sur les différents baffles. Ainsi, au lieu que tous les baffles restituent l'ensemble du spectre audio, chacun d'eux est alloué à une plage de fréquences donnée. Sur l'illustration 3.3 par exemple, les graves sont délivrés par le baffle BA115 alors que les médiums et les aigus sont diffusés par le BA210. Pour que cela soit possible, un filtre actif intervenant avant l'étage de puissance doit scinder le signal en différentes plages de

fréquences selon la réponse de chaque baffle.

Nos BASS V-AMP et BASS V-AMP PRO possèdent un tel filtre actif. Il sépare les fréquences de sorte que les fréquences basses soient délivrées par la sortie gauche et les médiums/aigus par la sortie droite. Pour savoir comment régler le filtre actif (fonction X-OVER), consultez le chapitre 6.3 (Effets post-ampli) du manuel BASS V-AMP/BASS V-AMP PRO.

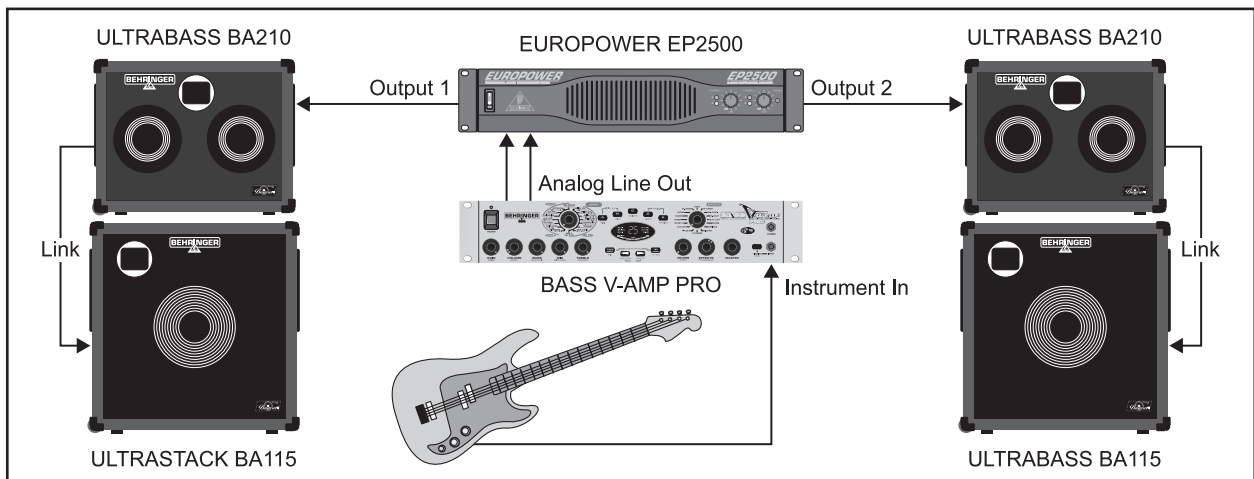

Fig. 3.4 : Système stéréo étendu

Ce système stéréo est destiné à tous ceux qui recherchent un son stéréo dense. Complété par le BASS V-AMP ou le BASS V-AMP PRO, ce système restituera parfaitement les effets stéréo tels qu'un chorus ou un delay. Remarquez que l'effet stéréo ne sera réellement efficace que si vous disposez les baffles l'un à côté de l'autre. Comme ampli de puissance, nous vous recommandons notre EUROPOWER EP2500. Bénéficiant d'une puissance de 2 x 1200 watts et de réserves largement suffisantes, il fera réellement du bruit.

Ce système répond à tous vos besoins ! Il s'agit d'une extension du système de l'illustration 3.3. Sur la figure 3.4, l'ampli n'alimente non plus deux baffles mais deux stacks constitués de baffles BA115 et BA210. On relie les deux baffles entre eux grâce à un câble Link. Ici aussi, nous vous recommandons de n'utiliser que des câbles et connecteurs professionnels pour baffle (compatibles NEUTRIK® SPEAKON®).

# ULTRABASS BA410

## 4. INSTALLATION

### 4.1 Câblage

Si vous combinez différents baffles, vous devez rester vigilant à l'impédance totale résultant de la combinaison. Voici quelques précisions concernant le câblage :

**Câblage en série** : les impédances des haut-parleurs utilisés s'additionnent. Ainsi, lorsque deux haut-parleurs de 4 ohms chacun sont reliés en série, l'impédance globale est de 8 ohms.

**Câblage en parallèle** : lorsque deux haut-parleurs d'impédances identiques sont reliés en parallèle, l'impédance globale correspond à la moitié de l'impédance d'un haut-parleur. De même, si vous câblez trois haut-parleurs de même impédance en parallèle, l'impédance générale correspond au tiers de l'impédance nominale d'un haut-parleur, etc. Ainsi, on peut combiner deux systèmes de 8 ohms pour n'en faire qu'un de 4 ohms.

Pour câbler quatre haut-parleurs ou plus, vous pouvez utiliser le **câblage en série/parallèle**. Dans ce cas, avec quatre haut-parleurs de même impédance, l'impédance globale ne change pas.

**Utilisez du câble haut-parleur aussi court et épais que possible afin d'éviter toute perte de puissance. Ne laissez pas courir de câbles haut-parleur à proximité de liaisons audio de niveau ligne.**

Les figures et tableaux suivants illustrent les différentes méthodes de câblage des haut-parleurs.

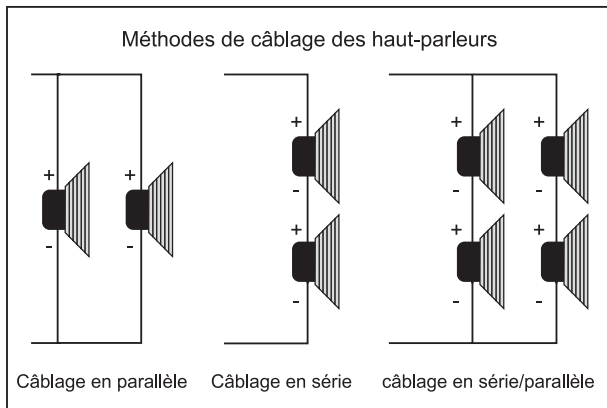

Fig. 4.1 : Les différentes méthodes de câblage

Haut-parleurs	2x	2x	2x	4x	4x	4x
L'impédance d'un haut-parleur ( $\Omega$ )	4	8	16	4	8	16
L'impédance totale résultant du câblage en parallèle ( $\Omega$ )	2	4	8	1	2	4
L'impédance totale résultant du câblage en série ( $\Omega$ )	8	16	32	16	32	64
L'impédance totale résultant du câblage en série/parallèle ( $\Omega$ )	-	-	-	4	8	16

Tab. 4.1 : Différentes combinaisons et leur impédance globale

**Remarque** : les sorties Link des baffles BA Series et BB Series établissent un câblage en parallèle.

### 4.2 Liaisons audio

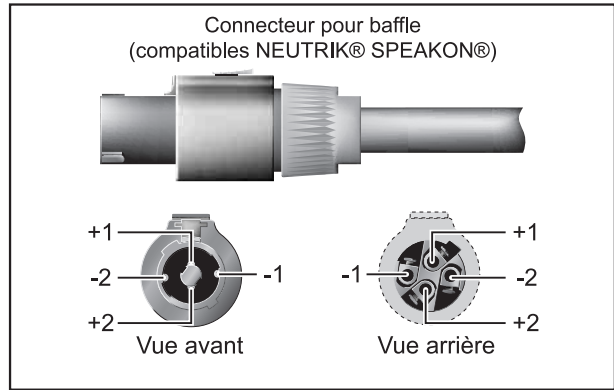

Fig. 4.1 : Connecteur pour baffle professionnel

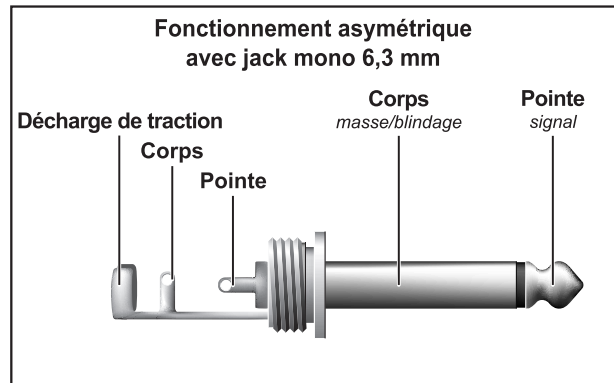

Fig. 4.2 : Jack mono 6,3 mm

## 5. CARACTERISTIQUES TECHNIQUES

### HAUT-PARLEURS

HP basse à haut rendement

Pression acoustique

Impédance

Bande passante

Puissance (IEC 268.5)

Moteur d'aigus

4 x 10" BUGERA™

Cône en aluminium

99 dB @ 1 W / 1 m

4 ohms

De 40 Hz à 16 kHz

1.000 W

Moteur 1"

### CONNECTEURS BAFFLE

Input/Link

2 connecteurs professionnels pour baffle compatibles NEUTRIK® SPEAKON® (câblés en parallèle) plus une embase jack 6,3 mm

### DIMENSIONS/POIDS

Dimensions (L x H x P)

Poids

655 mm x 716 mm x

407 mm

Env. 45,4 kg

La société BEHRINGER apporte le plus grand soin à la fabrication de ses produits pour vous garantir la meilleure qualité. Des modifications nécessaires peuvent donc être effectuées sans notification préalable. C'est pourquoi les caractéristiques et la configuration physique des produits peuvent différer des spécifications et illustrations présentées dans ce manuel.