

Air-Conditioners

Indoor unit

PKA-A·HA4

PCA-A·KA4

OPERATION MANUAL

For safe and correct use, please read this operation manual thoroughly before operating the air-conditioner unit.

FOR USER

English

MANUEL D'UTILISATION

Pour une utilisation correcte sans risques, veuillez lire le manuel d'utilisation en entier avant de vous servir du climatiseur.

POUR L'UTILISATEUR

Français

MANUAL DE INSTRUCCIONES

Lea este manual de instrucciones hasta el final antes de poner en marcha la unidad de aire acondicionado para garantizar un uso seguro y correcto.

PARA EL USUARIO

Español

Contents

1. Safety Precautions	2	7. Trouble Shooting	5
2. Parts Names	2	8. Specifications	7
3. Operation	3	9. Operation Manual for IR wireless remote controller	8
4. Timer	5		
5. Emergency Operation for IR wireless remote controller	5		
6. Care and Cleaning	5		

1. Safety Precautions

- ▶ Before installing the unit, make sure you read all the “Safety Precautions”.
- ▶ The “Safety Precautions” provide very important points regarding safety. Make sure you follow them.
- ▶ Please report to or take consent by the supply authority before connection to the system.

Symbols used in the text

- ⚠ **Warning:**
Describes precautions that should be observed to prevent danger of injury or death to the user.
- ⚠ **Caution:**
Describes precautions that should be observed to prevent damage to the unit.

Symbols used in the illustrations

⚡ : Indicates a part which must be grounded.

⚠ Warning:

- The unit must not be installed by the user. Ask the dealer or an authorized company to install the unit. If the unit is installed improperly, water leakage, electric shock or fire may result.
- Do not stand on, or place any items on the unit.
- Do not splash water over the unit and do not touch the unit with wet hands. An electric shock may result.
- Do not spray combustible gas close to the unit. Fire may result.
- Do not place a gas heater or any other open-flame appliance where it will be exposed to the air discharged from the unit. Incomplete combustion may result.
- Do not remove the front panel or the fan guard from the outdoor unit when it is running.

- When you notice exceptionally abnormal noise or vibration, stop operation, turn off the power switch, and contact your dealer.
- Never insert fingers, sticks etc. into the intakes or outlets.
- If you detect odd smells, stop using the unit, turn off the power switch and consult your dealer. Otherwise, a breakdown, electric shock or fire may result.
- This air conditioner is NOT intended for use by children or infirm persons without supervision.
- Young children must be supervised to ensure that they do not play with the air conditioner.
- If the refrigeration gas blows out or leaks, stop the operation of the air conditioner, thoroughly ventilate the room, and contact your dealer.

⚠ Caution:

- Do not use any sharp object to push the buttons, as this may damage the remote controller.
- Never block or cover the indoor or outdoor unit’s intakes or outlets.

Disposing of the unit

When you need to dispose of the unit, consult your dealer.

2. Parts Names

■ Indoor Unit

	PKA-A-HA4	PCA-A-KA4
Fan speed	3 speeds + Auto	4 speeds + Auto
Vane	Auto with swing	Auto with swing
Louver	Manual	Manual
Filter	Normal	Long-life
Filter cleaning indication	100 hr	2,500 hr

■ PKA-A-HA4

Wall Mounted

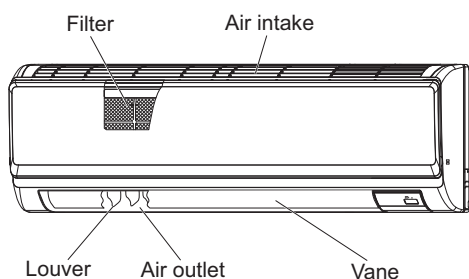

■ PCA-A-KA4

Ceiling Suspended

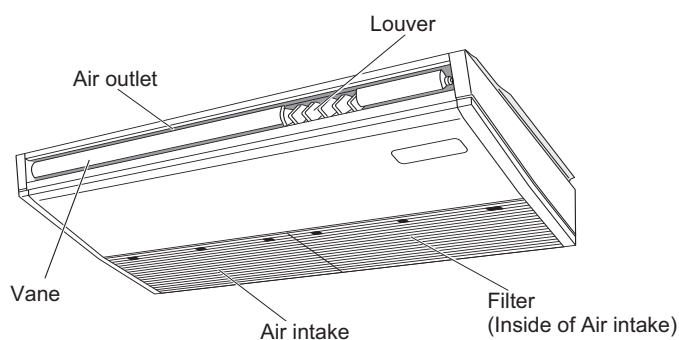

2. Parts Names

■ Remote controller (Optional parts)

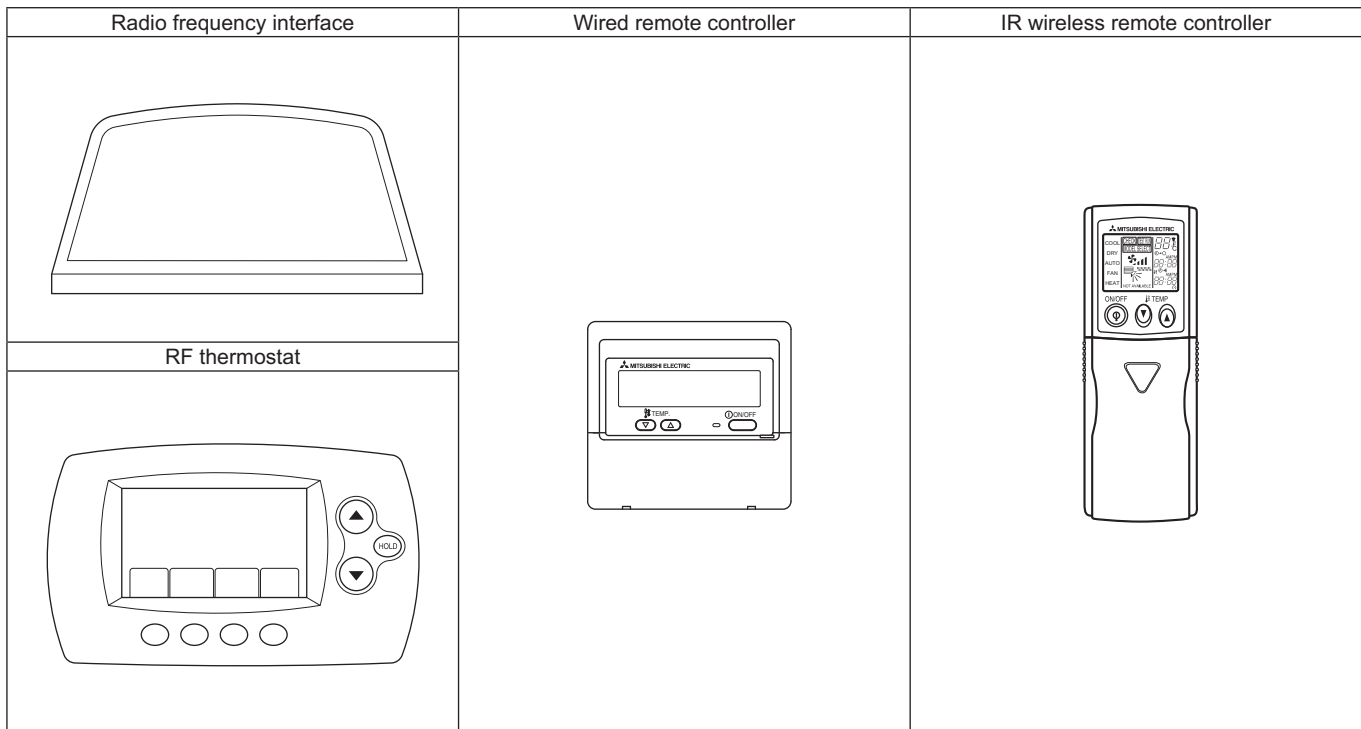

■ Outdoor unit

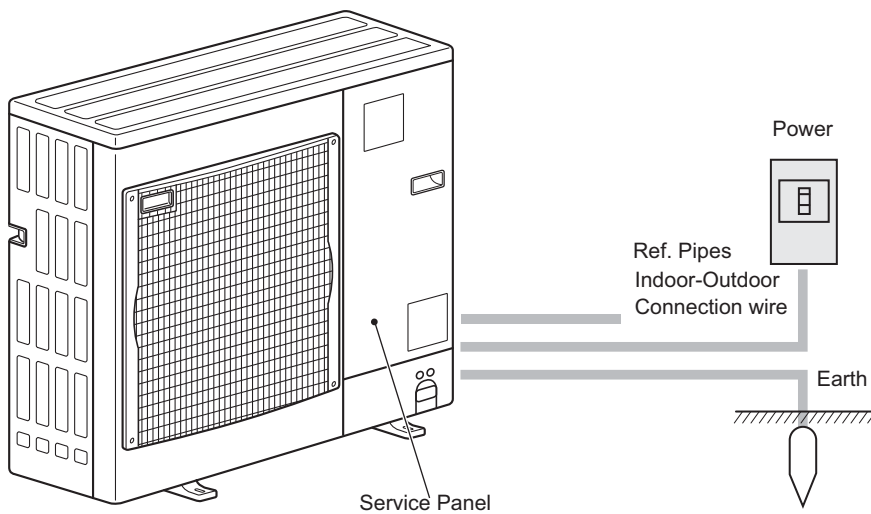

3. Operation

- About the operation method, refer to the operation manual that comes with each remote controller.

3.1. Turning ON/OFF

Note:

Even if you press the ON/OFF button immediately after shutting down the operation is progress, the air conditioner will not start for about three minutes. This is to prevent the internal components from being damaged.

3. Operation

3.2. Operation mode select

Cool/Dry/Fan/Heat/Automatic (cool/heat)/Ventilation modes are available.

Note:

- Heat and Automatic mode can not be available for cooling only units.
- Ventilation mode: only indicated on the following condition. Wired remote controller is used and LOSSNAY is connected.
- Automatic mode

■ According to a set temperature, cooling operation starts if the room temperature is too hot and heating operation starts if the room temperature is too cold.

■ During automatic operation, if the room temperature changes and remains 2 °C, 4 °F or more above the set temperature for 15 minutes, the air conditioner switches to cooling mode. In the same way, if the room temperature remains 2 °C, 4 °F or more below the set temperature for 15 minutes, the air conditioner switches to heating mode.

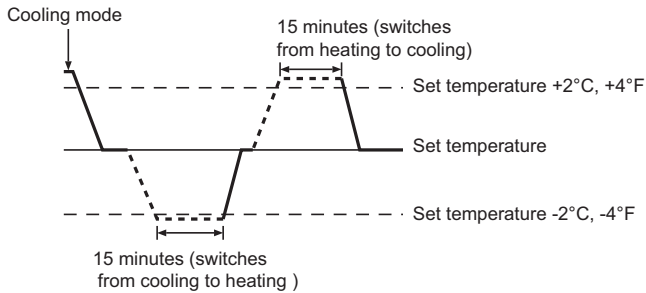

3.3. Fan speed setting

Note:

- The number of available fan speeds depends on the type of unit connected.
- In the following cases, the actual fan speed generated by the unit will differ from the speed shown on the remote controller display.
 1. When the unit is in STANDBY or DEFROST states.
 2. When the temperature of the heat exchanger is low in the heating mode. (e.g. immediately after heating operation starts)
 3. In HEAT mode, when room temperature is higher than the temperature setting.
 4. When the unit is in DRY mode.

3.4. Airflow direction setting

During swing operation, the directional indication on the screen does not change in sync with the directional vanes on the unit.

- Available directions depend on the type of unit connected.
- In the following cases, the actual air direction will differ from the direction indicated on the remote controller display.
 1. When the unit is in STANDBY or DEFROST states.
 2. Immediately after starting heater mode (while the system is waiting for the mode change to take effect).
 3. In heat mode, when room temperature is higher than the temperature setting.

<[Manual] To Change the Airflow's Left/Right Direction>

* The louver button  cannot be used.

- Stop the unit operation, hold the lever of the louver, and adjust to the desired direction.

* Do not set to the inside direction when the unit is in the cooling or drying mode because there is a risk of condensation and water dripping.



Caution:

When you operate the process above, be sure to take measures to avoid falls.

3.5. Ventilation

► For LOSSNAY combination

- The following 2 patterns of operation is available.
 - Run the ventilator together with the indoor unit.
 - Run the ventilator independently.

Note:

- With some model configurations, the fan on the indoor unit may come on even when you set the ventilator to run independently.

Note: (for IR wireless remote controller and RF thermostat)

- Running the ventilator independently is not available.
- No indication on the remote controller.

4. Timer

- Timer functions are different by each remote controller.
- For details on how to operate the remote controller, refer to the appropriate operation manual included with each remote controller.

5. Emergency Operation for IR wireless remote controller

(For PCA-A-KA4)

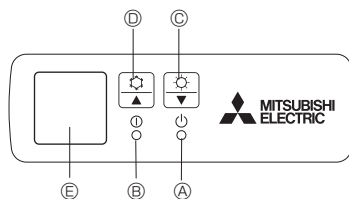

Fig. 5-1

(For PKA-A-HA4)

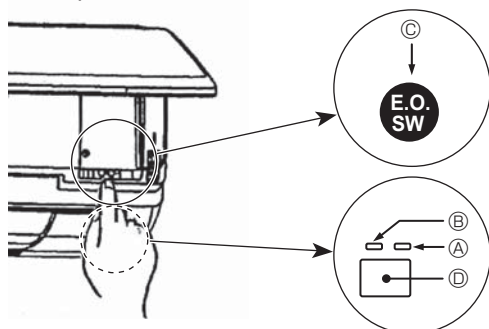

Fig. 5-2

When the IR wireless remote controller cannot be used

When the batteries of the IR wireless remote controller run out or the IR wireless remote controller malfunctions, the emergency operation can be done using the emergency buttons.

- [Fig. 5-1] (A) DEFROST/STAND BY lamp
 (B) Operation lamp
 (C) Emergency operation switch (heating)
 (D) Emergency operation switch (cooling)
 (E) Receiver

Starting operation

- To operate the cooling mode, press the ⚙ button (D) for more than 2 seconds.
- To operate the heating mode, press the ⚙ button (C) for more than 2 seconds.

Stopping operation

- To stop operation, press the ⚙ button (D) or the ⚙ button (C) for more than 2 seconds.

[Fig. 5-2] (A) DEFROST/STAND BY lamp (Orange)

- (B) Operation lamp (Green)
- (C) Emergency operation switch (cooling/heating)
- (D) Receiver

- Each press of the emergency operation switch will toggle the operation mode.
- Check "COOL/HEAT" with the operation monitor display. (The orange lamp (A) follows this monitor display for 5 seconds after pressing the emergency operation switch.)

[Heat pump type]

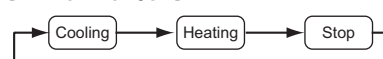

[Cooling only type]



Operation Monitor Display

	GREEN	ORANGE	
STOP	○	○	The orange lamp follows the switch operation as indicated at the left for 5 seconds, and then it will return to the normal display.
COOL	●	○	
HEAT	●	●	

○: Turning off ●: Lighting

Note:

- Details of emergency mode are as shown below.

Operation mode	COOL	HEAT
Set temperature	24°C, 75°F	24°C, 75°F
Fan speed	High	High
Airflow direction	Horizontal	Downward 4 (5)

6. Care and Cleaning

- Following indication shows that the filter needs cleaning.
 - Wired remote controller : "FILTER"
 - RF thermostat : "Clean Filter"
 - ASK authorized people to clean the filter.
- When resetting "FILTER" or "Clean Filter" display. Resetting the indication, refer to the operation manual of each remote controller.





Note:

- When 2 or more different types of indoor unit are controlled, the cleaning period differs with the type of filter. When the master unit cleaning period arrives, "FILTER" is displayed. When the filter display goes off, the cumulative time is reset. (only for wired remote controller)
- "FILTER" or "Clean Filter" indicates the cleaning period when the air conditioner was used under general indoor air conditions by criteria time. Since the degree of dirtiness depends on the environmental conditions, clean the filter accordingly.
- The filter cleaning period cumulative time differs with the model.
- This indication is not available for IR wireless remote controller.

7. Trouble Shooting

Having trouble?	Here is the solution. (Unit is operating normally.)
Air conditioner does not heat or cool well.	<ul style="list-style-type: none"> ■ Clean the filter. (Airflow is reduced when the filter is dirty or clogged.) ■ Check the temperature adjustment and adjust the set temperature. ■ Make sure that there is plenty of space around the outdoor unit. Is the indoor unit air intake or outlet blocked? ■ Has a door or window been left open?
When heating operation starts, warm air does not blow from the indoor unit soon.	<ul style="list-style-type: none"> ■ Warm air does not blow until the indoor unit has sufficiently warmed up.
During heating mode, the air conditioner stops before the set room temperature is reached.	<ul style="list-style-type: none"> ■ When the outdoor temperature is low and the humidity is high, frost may form on the outdoor unit. If this occurs, the outdoor unit performs a defrosting operation. Normal operation should begin after approximately 10 minutes.

7. Trouble Shooting

Having trouble?	Here is the solution. (Unit is operating normally.)												
Airflow direction changes during operation or airflow direction cannot be set.	<ul style="list-style-type: none"> ■ During cooling mode, the vanes automatically move to the horizontal (down) position after 1 hour when the down (horizontal) airflow direction is selected. This is to prevent water from forming and dripping from the vanes. ■ During heating mode, the vanes automatically move to the horizontal airflow direction when the airflow temperature is low or during defrosting mode. 												
When the airflow direction is changed, the vanes always move up and down past the set position before finally stopping at the position.	<ul style="list-style-type: none"> ■ When the airflow direction is changed, the vanes move to the set position after detecting the base position. 												
A flowing water sound or occasional hissing sound is heard.	<ul style="list-style-type: none"> ■ These sounds can be heard when refrigerant is flowing in the air conditioner or when the refrigerant flow is changing. 												
A cracking or creaking sound is heard.	<ul style="list-style-type: none"> ■ These sounds can be heard when parts rub against each other due to expansion and contraction from temperature changes. 												
The room has an unpleasant odor.	<ul style="list-style-type: none"> ■ The indoor unit draws in air that contains gases produced from the walls, carpeting, and furniture as well as odors trapped in clothing, and then blows this air back into the room. 												
A white mist or vapor is emitted from the indoor unit.	<ul style="list-style-type: none"> ■ If the indoor temperature and the humidity are high, this condition may occur when operation starts. ■ During defrosting mode, cool airflow may blow down and appear like a mist. 												
Water or vapor is emitted from the outdoor unit.	<ul style="list-style-type: none"> ■ During cooling mode, water may form and drip from the cool pipes and joints. ■ During heating mode, water may form and drip from the heat exchanger. ■ During defrosting mode, water on the heat exchanger evaporates and water vapor may be emitted. 												
The operation indicator does not appear in the wired remote controller display. (*1)	<ul style="list-style-type: none"> ■ Turn on the power switch. "●" will appear in the wired remote controller display. 												
"  appears in the wired remote controller display. (*1)	<ul style="list-style-type: none"> ■ During central control, " appears in the wired remote controller display and air conditioner operation cannot be started or stopped using the wired remote controller. 												
When restarting the air conditioner soon after stopping it, it does not operate even though the ON/OFF button is pressed.	<ul style="list-style-type: none"> ■ Wait approximately three minutes. (Operation has stopped to protect the air conditioner.) 												
Air conditioner operates without the ON/OFF button being pressed. (*1)	<ul style="list-style-type: none"> ■ Is the on timer set? Press the ON/OFF button to stop operation. ■ Is the air conditioner connected to a central wired remote controller? Consult the concerned people who control the air conditioner. ■ Does " appear in the wired remote controller display? Consult the concerned people who control the air conditioner. ■ Has the auto recovery feature from power failures been set? Press the ON/OFF button to stop operation. 												
Air conditioner stops without the ON/OFF button being pressed. (*1)	<ul style="list-style-type: none"> ■ Is the off timer set? Press the ON/OFF button to restart operation. ■ Is the air conditioner connected to a central wired remote controller? Consult the concerned people who control the air conditioner. ■ Does " appear in the wired remote controller display? Consult the concerned people who control the air conditioner. 												
Wired remote controller timer operation cannot be set. (*1)	<ul style="list-style-type: none"> ■ Are timer settings invalid? If the timer can be set, (WEEKLY), (SIMPLE), or (AUTO OFF) appears in the wired remote controller display. 												
"PLEASE WAIT" appears in the wired remote controller display. (*1)	<ul style="list-style-type: none"> ■ The initial settings are being performed. Wait approximately 3 minutes. 												
An error code appears in the remote controller display.	<ul style="list-style-type: none"> ■ The protection devices have operated to protect the air conditioner. ■ Do not attempt to repair this equipment by yourself. Turn off the power switch immediately and consult your dealer. Be sure to provide the dealer with the model name and information that appeared in the remote controller display. 												
Draining water or motor rotation sound is heard.	<ul style="list-style-type: none"> ■ When cooling operation stops, the drain pump operates and then stops. Wait approximately 3 minutes. 												
Noise is louder than specifications.	<ul style="list-style-type: none"> ■ The indoor operation sound level is affected by the acoustics of the particular room as shown in the following table and will be higher than the noise specification, which was measured in an echo-free room. <table border="1" data-bbox="817 1733 1477 1895"> <thead> <tr> <th></th> <th>High sound-absorbing rooms</th> <th>Normal rooms</th> <th>Low sound-absorbing rooms</th> </tr> </thead> <tbody> <tr> <td>Location examples</td> <td>Broadcasting studio, music room, etc.</td> <td>Reception room, hotel lobby, etc.</td> <td>Office, hotel room</td> </tr> <tr> <td>Noise levels</td> <td>3 to 7 dB</td> <td>6 to 10 dB</td> <td>9 to 13 dB</td> </tr> </tbody> </table>		High sound-absorbing rooms	Normal rooms	Low sound-absorbing rooms	Location examples	Broadcasting studio, music room, etc.	Reception room, hotel lobby, etc.	Office, hotel room	Noise levels	3 to 7 dB	6 to 10 dB	9 to 13 dB
	High sound-absorbing rooms	Normal rooms	Low sound-absorbing rooms										
Location examples	Broadcasting studio, music room, etc.	Reception room, hotel lobby, etc.	Office, hotel room										
Noise levels	3 to 7 dB	6 to 10 dB	9 to 13 dB										
Nothing appears in the IR wireless remote controller display, the display is faint, or signals are not received by the indoor unit unless the IR wireless remote controller is close. (*2)	<ul style="list-style-type: none"> ■ The batteries are low. Replace the batteries and press the Reset button. ■ If nothing appears even after the batteries are replaced, make sure that the batteries are installed in the correct directions (+, -). 												
The operation lamp near the receiver for the IR wireless remote controller on the indoor unit is blinking. (*2)	<ul style="list-style-type: none"> ■ The self diagnosis function has operated to protect the air conditioner. ■ Do not attempt to repair this equipment by yourself. Turn off the power switch immediately and consult your dealer. Be sure to provide the dealer with the model name. 												

7. Trouble Shooting

Having trouble?	Here is the solution. (Unit is operating normally.)
When dry mode starts, the set temperature changes.	■ When Dry mode starts, the set temperature automatically changes to the optimum initial set temperature.

*1. Only for Wired remote controller

*2. Only for IR wireless remote controller.

8. Specifications

Model	PKA-A12HA4	PKA-A18HA4
Power source (Phase, Voltage <V>, Frequency <Hz>)	Single 208/230, 60	
Fan motor <FLA>	0.33	
MCA <A>	1	1
MOCP <A>	15	15
Dimension (Height) <inch>	11-5/8	
Dimension (Width) <inch>	35-3/8	
Dimension (Depth) <inch>	9-13/16	
Airflow (Low-Middle-High)	DRY <CFM>	320-370-425
	WET <CFM>	290-335-380
Noise level (Low-Middle-High) <dB>	36-40-43	
Net weight <lbs>	29	

Model	PCA-A24KA4	PCA-A30KA4	PCA-A36KA4	PCA-A42KA4	
Power source (Phase, Voltage <V>, Frequency <Hz>)	Single 208/230, 60				
Fan motor <FLA>	0.49	0.54	0.83	0.97	
MCA <A>	1	1	2	2	
MOCP <A>	15	15	15	15	
Dimension (Height) <inch>	9-1/6				
Dimension (Width) <inch>	50-3/8		63		
Dimension (Depth) <inch>	26-3/4				
Airflow (Low-Middle2-Middle1-High)	DRY <CFM>	530-565-600-670	565-600-635-705	775-850-920-990	810-885-955-1025
	WET <CFM>	495-530-565-635	530-565-600-670	705-775-850-920	740-810-885-955
Noise level (Low-Middle2-Middle1-High) <dB>	33-35-37-40	35-37-39-41	37-39-41-43	39-41-43-45	
Net weight <lbs>	71		79	84	

9. Operation Manual for IR wireless remote controller

9.1 Parts Names

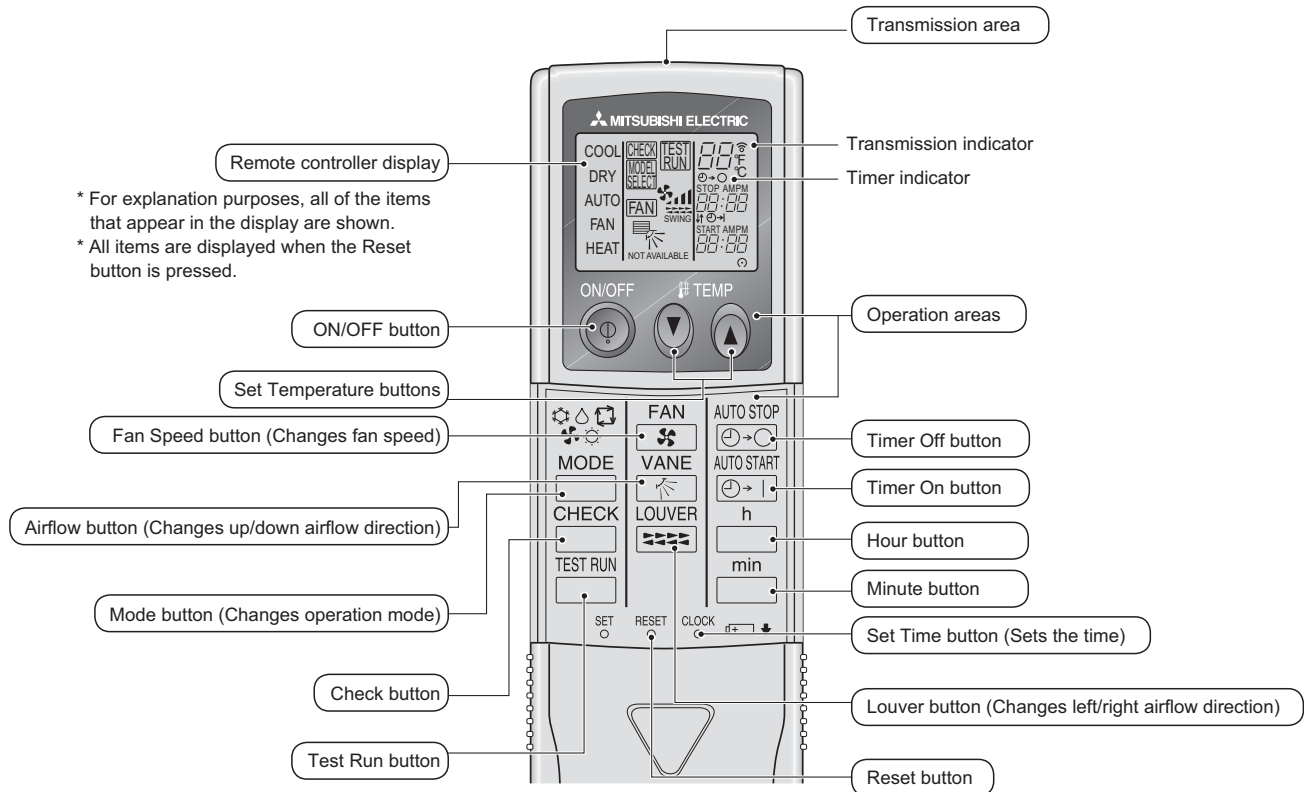

Note:

- When using the IR wireless remote controller, point it towards the receiver on the indoor unit.
- If the IR wireless remote controller is operated within approximately 2 minutes after power is supplied to the indoor unit, the indoor unit may beep twice as the unit is performing the initial automatic check.
- The indoor unit beeps to confirm that the signal transmitted from the IR wireless remote controller has been received. Signals can be received up to approximately 7 meters in a direct line from the indoor unit in an area 45° to the left and right of the unit. However, illumination such as fluorescent lights and strong light can affect the ability of the indoor unit to receive signals.
- If the operation lamp near the receiver on the indoor unit is blinking, the unit needs to be inspected. Consult your dealer for service.
- Handle the IR wireless remote controller carefully! Do not drop the IR wireless remote controller or subject it to strong shocks. In addition, do not get the IR wireless remote controller wet or leave it in a location with high humidity.
- To avoid misplacing the IR wireless remote controller, install the holder included with the IR wireless remote controller on a wall and be sure to always place the IR wireless remote controller in the holder after use.

Battery installation/replacement

1. Remove the top cover, insert 2 AAA batteries, and then install the top cover.

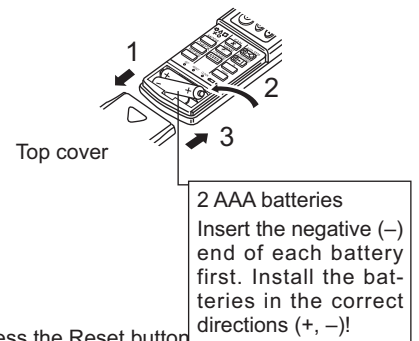

2. Press the Reset button.

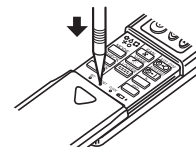

Press the Reset button with an object that has a narrow end.

9. Operation Manual for IR wireless remote controller

9.2. Operation

9.2.1. Turning ON/OFF

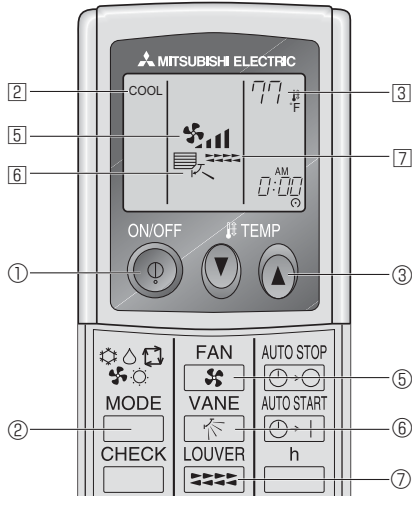

<To Start Operation>

- Press the ON/OFF button ①.
 - The ON lamp ② and the display area come on.

<To Stop Operation>

- Press the ON/OFF button ① again.
 - The ON lamp ② and the display area go dark.

Note:

Even if you press the ON/OFF button immediately after shutting down the operation is progress, the air conditioner will not start for about three minutes. This is to prevent the internal components from being damaged.

9.2.2. Temperature setting

▶ To decrease the room temperature:

- Press \ominus button ③ to set the desired temperature.
 - The selected temperature is displayed ④.

▶ To increase the room temperature:

- Press \oplus button ③ to set the desired temperature.
 - The selected temperature is displayed ④.

- Available temperature ranges are as follows:
 - Cooling/Drying: 19 - 30 °C, 67 - 87 °F
 - Heating: 17 - 28 °C, 63 - 83 °F
 - Automatic: 19 - 28 °C, 67 - 83 °F
- The display ④ flashes either 8 °C - 39 °C, 46 °F - 102 °F to inform you if the room temperature is lower or higher than the displayed temperature. (This display does not appear on the wireless remote controller.)

9.2.3. Fan speed setting

- Press the Fan Speed button ⑤ as many times as necessary while the system is running.
 - Each press changes the force. The currently selected speed is shown at ⑤.
 - The change sequence, and the available settings, are as follows.

FAN SPEED	Display
4-speed + Auto	Speed 1 → Speed 2 → Speed 3 → Speed 4 → Auto
3-speed + Auto	Speed 1 → Speed 2 → Speed 3 → Auto

9.2.4. Airflow direction setting

<To Change the Airflow's Up/Down Direction>

- With the unit running, press the Airflow Up/Down button ⑥ as necessary.
 - Each press changes the direction. The current direction is shown at ⑥.
 - The change sequence, and the available settings, are as follows.

Remote controller	Display
Wired type (PCA-KA4) (PKA-HA4)	Swing Auto 1 2 3 4 5
IR Wireless remote controller	Swing 1 2 3 4

9.3 Timer

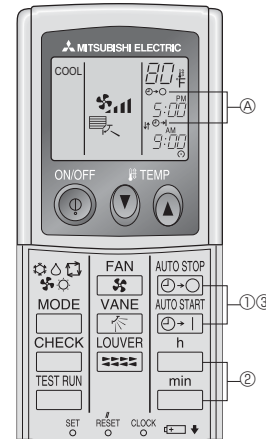

- Press the \oplus or \ominus button (TIMER SET).
 - Time can be set while the following symbol is blinking.
 - OFF timer: A \ominus - \circ is blinking.
 - ON timer: A \oplus -| is blinking.
 - Use the \ominus and \oplus buttons to set the desired time.
 - Canceling the timer.
 - To cancel the OFF timer, press the \oplus button.
 - To cancel the ON timer, press the \ominus button.
- It is possible to combine both OFF and ON timers.
 - Pressing the ① ON/OFF button of the remote controller during timer mode to stop the unit will cancel the timers.
 - If the current time has not been set, the timer operation cannot be used.

Index

1. Consignes de sécurité.....	10	6. Entretien et nettoyage.....	13
2. Nomenclature.....	10	7. Guide de dépannage.....	13
3. Fonctionnement.....	11	8. Spécifications techniques.....	15
4. Minuterie.....	13	9. Manuel d'utilisation pour la télécommande sans fil infrarouge.....	16
5. Fonctionnement d'urgence de la télécommande sans fil infrarouge.....	13		

1. Consignes de sécurité

- ▶ Avant d'installer le climatiseur, lire attentivement toutes les "Consignes de sécurité".
- ▶ Les "Consignes de sécurité" reprennent des points très importants concernant la sécurité. Veuillez bien à les suivre.
- ▶ Veuillez consulter ou obtenir la permission votre compagnie d'électricité avant de connecter votre système.

Symboles utilisés dans le texte

- ⚠ **Avertissement :**
Précautions à suivre pour éviter tout danger de blessure ou de décès de l'utilisateur.
- ⚠ **Précaution :**
Décrit les précautions qui doivent être prises pour éviter d'endommager l'appareil.

Symboles utilisés dans les illustrations

⚡ : Indique un élément qui doit être mis à la terre.

⚠ Avertissement :

- Cet appareil ne doit pas être installé par l'utilisateur. Demander au revendeur ou à une société agréée de l'installer. Si l'appareil n'est pas correctement installé il peut y avoir un risque de fuite d'eau, d'électrocution ou d'incendie.
- Ne pas marcher sur l'appareil ni y déposer des objets.
- Ne jamais éclabousser l'appareil ni le toucher avec des mains humides. Il pourrait en résulter un risque d'électrocution.
- Ne pas vaporiser de gaz inflammable à proximité de l'appareil sous risque d'incendie.
- Ne pas placer de chauffage au gaz ou tout autre appareil fonctionnant avec une flamme vive là où il serait exposé à l'échappement d'air du climatiseur. Cela risquerait de provoquer une mauvaise combustion.
- Ne pas retirer la face avant ou la protection du ventilateur de l'appareil extérieur pendant son fonctionnement.

⚠ Précaution :

- Ne pas utiliser d'objet pointu pour enfoncer les boutons car cela risquerait d'endommager la commande à distance.
- Ne jamais obstruer les entrées et sorties des appareils extérieurs et intérieurs.

- Si vous remarquez des vibrations ou des bruits particulièrement anormaux, arrêter l'appareil, éteindre l'interrupteur et prendre contact avec le revendeur.
- Ne jamais mettre des doigts, des bâtons, etc. dans les entrées et sorties d'air.
- Si vous sentez des odeurs étranges, arrêter l'appareil, le mettre hors tension et contacter le revendeur. Si vous ne procédez pas de cette façon, il pourrait y avoir risque de panne, d'électrocution ou d'incendie.
- Ne JAMAIS laisser des enfants ou des personnes handicapées utiliser le climatiseur sans surveillance.
- Toujours surveiller que les jeunes enfants ne jouent pas avec le climatiseur.
- Si le gaz de réfrigérant fuit, arrêter le fonctionnement du climatiseur, aérer convenablement la pièce et prendre contact avec le revendeur.

Rangement de l'appareil

Lorsque vous devez ranger l'appareil, veuillez consulter votre revendeur.

2. Nomenclature

■ Unité interne

	PKA-A-HA4	PCA-A-KA4
Vitesse du ventilateur	3 Vitesses + Auto	4 Vitesses + Auto
Ailette	Auto avec variation	Auto avec variation
Louvre	Manuel	Manuel
Filtre	Normal	Longue durée
Témoin de nettoyage du filtre	100 heures	2.500 heures

■ PKA-A-HA4

Fixé au Mur

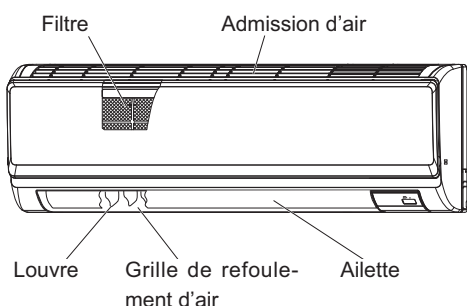

■ PCA-A-KA4

Suspendu au Plafond

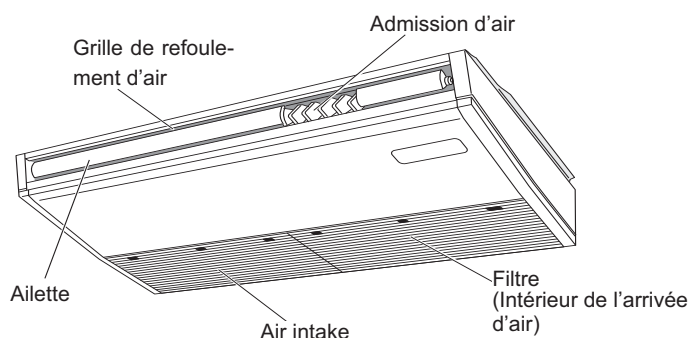

2. Nomenclature

■ Télécommande (pièces en option)

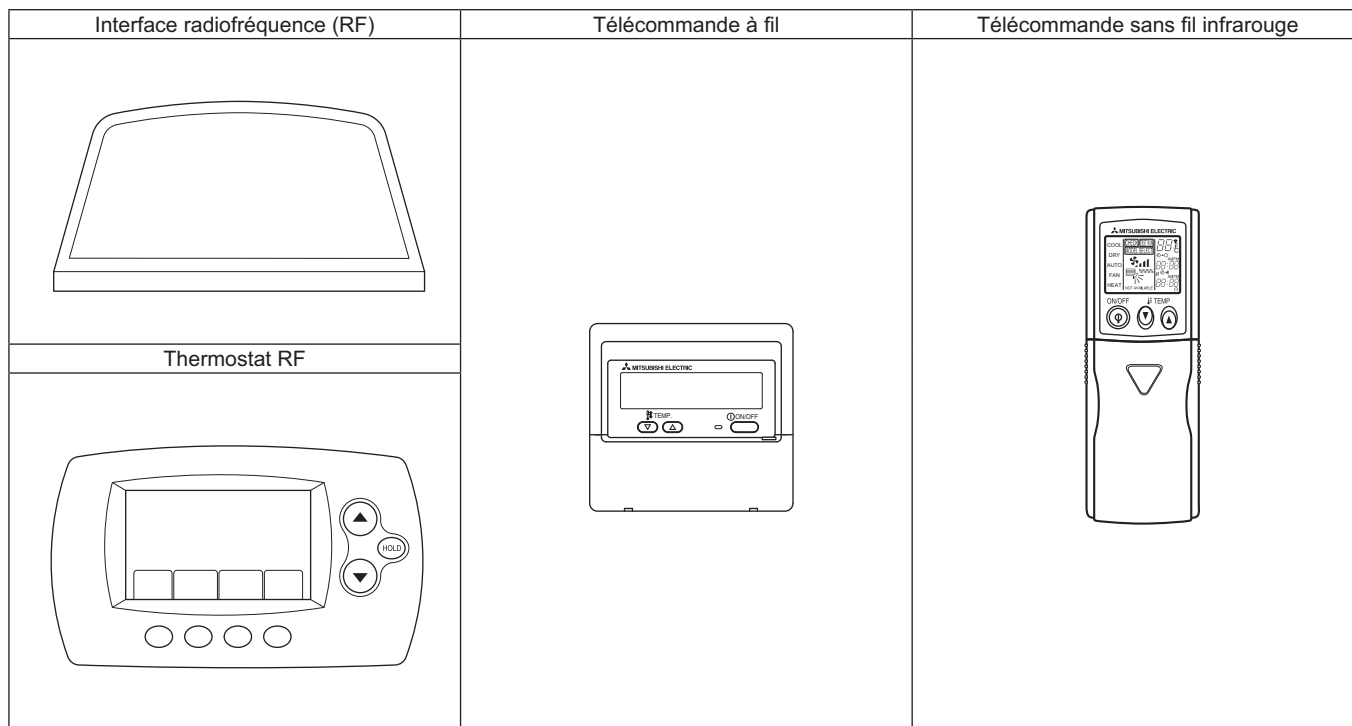

■ Unité externe

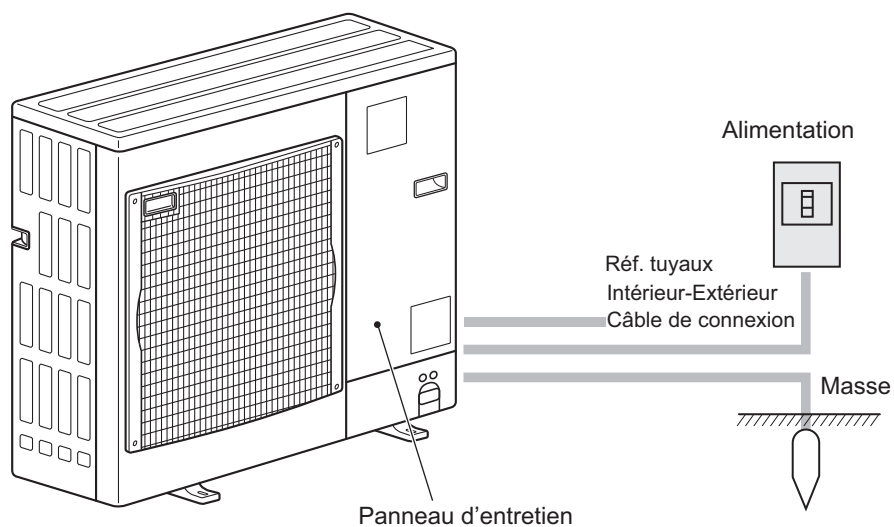

3. Fonctionnement

■ Concernant le mode de fonctionnement, reportez-vous au manuel d'utilisation fourni avec chaque télécommande.

3.1. MARCHÉ/ARRÊT

Remarque :

Même si vous appuyez sur le bouton ON/OFF immédiatement après avoir arrêté la fonction en cours, le climatiseur ne se remettra en route que trois minutes plus tard. Ceci est une précaution pour éviter l'endommagement de tout composant interne.

3. Fonctionnement

3.2. Choix du mode

Les modes de refroidissement/d'assèchement/de soufflerie/de chauffage/automatique (refroidissement/chauffage)/de ventilation sont disponibles.

Remarque :

- Le mode de chauffage et le mode automatique ne sont pas disponibles pour les appareils de refroidissement uniquement.
- Mode de ventilation : uniquement indiqué dans les conditions suivantes. Utilisation de la télécommande à fil et raccordement d'un appareil LOSSNAY.
- Mode automatique
 - En fonction de la température définie préalablement, l'opération de refroidissement débutera si la température de la pièce est trop élevée ; à l'inverse, l'opération de chauffage débutera si la température de la pièce est trop basse.
 - En mode de fonctionnement automatique, le climatiseur passera en mode de refroidissement si la température de la pièce varie et affiche 2 °C, 4 °F ou plus au-dessus de la température définie pendant 15 minutes. De la même façon, le climatiseur passera en mode de chauffage si la température de la pièce affiche 2 °C, 4 °F ou plus au-dessous de la température définie pendant 15 minutes.

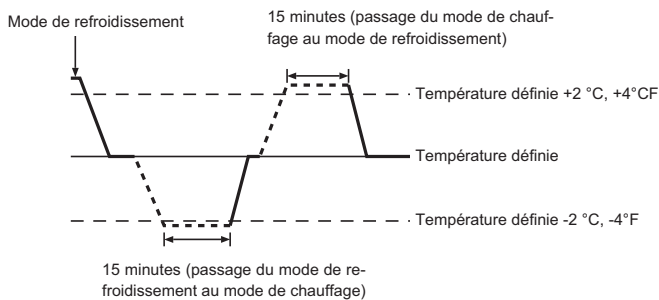

3.3. Réglage de la vitesse du ventilateur

Remarque :

- Le nombre de ventilateurs disponible dépend du type d'unité connectée.
- Dans les cas suivants, la vitesse de ventilation actuelle générée par l'unité différera de la vitesse indiquée au niveau de la commande à distance.
 1. Lorsque l'unité est en mode PRE CHAUFFAGE ou DEGIVRAGE.
 2. Lorsque la température de l'échangeur thermique est basse en mode de chauffage. (par ex. immédiatement après le lancement de l'opération de chauffage)
 3. En mode CHAUFFAGE, quand la température ambiante dans la pièce est supérieure à la température réglée.
 4. Quand l'unité est en mode SEC.

3.4. Réglage de la direction du courant d'air

Pendant l'oscillation, l'indication directionnelle à l'écran ne change pas en synchronisation avec les ailettes de l'unité.

- Les directions disponibles dépendent du type d'unités connectées.
- Dans les cas suivants, la direction actuelle de l'air différera de la direction indiquée au niveau de la commande à distance.
 1. Lorsque l'unité est en mode PRE CHAUFFAGE ou DEGIVRAGE.
 2. Immédiatement après le démarrage du mode CHAUFFAGE (alors que le système attend que le changement de mode se fasse).
 3. En mode chauffage, quand la température ambiante dans la pièce est supérieure à la température réglée.

<[Manuel] Pour modifier la direction gauche/droite du flux d'air>

* Il est impossible d'utiliser le bouton du déflecteur ⑦.

- Arrêter l'appareil, maintenir le déflecteur de l'appareil et ajuster la direction souhaitée.
- * Ne pas régler la direction interne lorsque l'appareil est en mode refroidissement ou déshumidification car il y a un risque de condensation ou d'égouttement.



⚠ **Précaution :**
Lorsque vous suivez le processus ci-dessus, prenez des précautions pour éviter toute chute.

3.5. Ventilation

► Pour les appareils combinés LOSSNAY

- Les 2 modèles de fonctionnement suivants sont disponibles.
 - Fonctionnement du ventilateur avec l'unité intérieure.
 - Fonctionnement autonome du ventilateur.

Remarque :

- Dans certaines configurations, la soufflerie de l'unité intérieure peut se mettre en marche même en cas d'activation du fonctionnement autonome du ventilateur.

Remarque : (pour la télécommande sans fil infrarouge et le thermostat RF)

- Impossible de faire fonctionner le ventilateur de façon autonome.
- Aucune indication sur la télécommande.

4. Minuterie

- Les fonctions de minuterie sont différentes pour chaque télécommande.
- Pour plus de détails sur le mode de fonctionnement de la télécommande, reportez-vous au manuel d'utilisation approprié fourni avec chaque télécommande.

5. Fonctionnement d'urgence de la télécommande sans fil infrarouge

(Pour PCA-A-KA4)

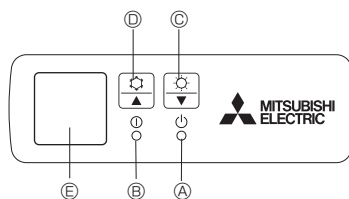

Fig. 5-1

(Pour PKA-A-HA4)

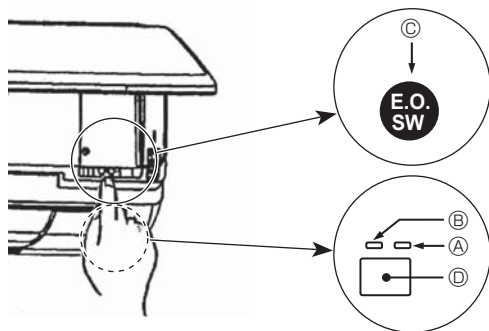

Fig. 5-2

Lorsqu'il n'est pas possible d'utiliser la télécommande sans fil infrarouge

Lorsque les piles de la télécommande sans fil infrarouge sont usées ou que la télécommande sans fil infrarouge ne fonctionne pas correctement, le mode de fonctionnement d'urgence peut être activé à l'aide des touches d'urgence.

[Fig. 5-1]

- Ⓐ Témoin DEFROST/STAND BY (dégivrage/veilleuse)
- Ⓑ Témoin de fonctionnement
- Ⓒ Interrupteur de fonctionnement d'urgence (chauffage)
- Ⓓ Interrupteur de fonctionnement d'urgence (refroidissement)
- Ⓔ Capteur

Opération de mise en marche

- Appuyez plus de 2 secondes sur la touche Ⓒ pour utiliser le mode de refroidissement.
- Appuyez plus de 2 secondes sur la touche Ⓓ pour utiliser le mode de chauffage.

Pour arrêter le fonctionnement

- Pour arrêter l'appareil, appuyez plus de 2 secondes sur la touche Ⓒ ou sur la touche Ⓓ.

[Fig. 5-2]

- Ⓐ Témoin DEFROST/STAND BY (dégivrage/veilleuse) (Orange)
- Ⓑ Témoin de fonctionnement (Vert)
- Ⓒ Interrupteur de fonctionnement d'urgence (chauffage/refroidissement)
- Ⓓ Capteur
- Chaque fois que vous appuyez sur l'interrupteur de fonctionnement d'urgence, le mode de fonctionnement change.
- Sélectionnez "FROID/CHAUD" sur le moniteur. (L'affichage est orange pendant 5 secondes après le basculement.)

[Modèles de chauffage et de refroidissement]

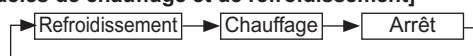

[Modèles de refroidissement seulement]

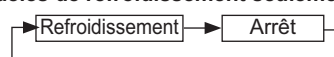

Moniteur

	VERT	ORANGE	
ARRÊT	○	○	L'affichage est orange pendant 5 secondes après le basculement comme indiqué à gauche, puis il redevient normal.
FROID	●	○	
CHAUD	●	●	

○ Éteint ● Allumé

Remarque :

- Les détails concernant le mode d'urgence sont tels qu'indiqués ci-dessous.

Mode de fonctionnement	Refroidissement (COOL)	Chauffage (HEAT)
Température programmée	24°C, 75°F	24°C, 75°F
Vitesse de ventilation	Elevée (High)	Elevée (High)
Sens de la soufflerie	Horizontal	Vers le bas 4 (5)

6. Entretien et nettoyage

- Les indications suivantes indiquent qu'il convient de nettoyer le filtre.
 - Télécommande à fil : "FILTER" (filtre)
 - Thermostat RF : "Clean Filter" (nettoyer le filtre)
 - DEMANDEZ à une personne autorisée de nettoyer le filtre.
- Réinitialisation de l'affichage "FILTER" (filtre) ou "Clean Filter" (nettoyer le filtre) : pour réinitialiser l'indication, reportez-vous au manuel d'utilisation de chaque télécommande.

Remarque:

- Si deux types d'appareils intérieurs (ou plus) sont contrôlés, la période entre les nettoyages dépend du type de filtre. Si vous devez nettoyer le filtre de l'appareil principal, "FILTER" (filtre) s'affiche. Si l'affichage s'éteint, la période cumulée est réinitialisée. (uniquement pour la télécommande à fil)

- "FILTER" (filtre) ou "Clean Filter" (nettoyer le filtre) indique la période entre les nettoyages en heure si le climatiseur est utilisé dans des conditions d'air intérieur normales. Toutefois, le degré d'encrassement du filtre dépend des conditions environnementales; nettoyez-le donc en conséquence.
- La période cumulée avant le nettoyage du filtre varie selon les modèles.
- Cette indication n'est pas disponible pour la télécommande sans fil infrarouge.

7. Guide de dépannage

En cas de problème :	Voici la solution. (L'appareil fonctionne normalement.)
Le climatiseur ne chauffe ni ne refroidit correctement.	<ul style="list-style-type: none"> ■ Nettoyez le filtre. (Le débit d'air est réduit lorsque le filtre est sale ou colmaté.) ■ Contrôlez la température et ajustez la température définie en conséquence. ■ Assurez-vous qu'il y a suffisamment d'espace autour de l'appareil extérieur. <ul style="list-style-type: none"> • L'admission ou la sortie d'air de l'appareil intérieur est-elle bloquée ? ■ Une porte ou une fenêtre a-t-elle été laissée ouverte ?
Lorsque l'opération de chauffage débute, de l'air chaud n'est pas expulsé immédiatement de l'appareil intérieur.	<ul style="list-style-type: none"> ■ De l'air chaud est expulsé uniquement lorsque l'appareil intérieur est suffisamment chaud.
En mode de chauffage, le climatiseur s'arrête avant que la température définie pour la pièce soit atteinte.	<ul style="list-style-type: none"> ■ Lorsque la température extérieure est basse et l'humidité de l'air importante, du givre peut se former sur l'appareil extérieur. Dans ce cas, l'appareil extérieur procède à une opération de dégivrage. Un fonctionnement normal de l'appareil devrait débuter au bout de 10 minutes environ.

7. Guide de dépannage

En cas de problème :	Voici la solution. (L'appareil fonctionne normalement.)												
La direction du débit d'air varie pendant l'opération ou la direction ne peut être définie.	<ul style="list-style-type: none"> ■ En mode de refroidissement, les ailettes se placent automatiquement en position horizontale (basse) au bout d'une (1) heure lorsqu'une direction de débit d'air basse (horizontale) est sélectionnée. Ceci évite la formation d'eau sur les ailettes et prévient tout suintement. ■ En mode de chauffage, les ailettes se placent automatiquement en position horizontale lorsque la température du débit d'air est basse ou pendant le mode de dégivrage. 												
Lorsque la direction du débit d'air est modifiée, les ailettes se déplacent toujours vers le haut et vers le bas au-delà de la position déterminée avant de s'arrêter sur la position souhaitée.	■ Lorsque la direction du débit d'air est modifiée, les ailettes se placent sur la position déterminée après être passées par la position de base.												
Un bruit d'eau qui ruisselle ou plus rarement un souffle peut être perçu.	■ Ces bruits peuvent être perçus lorsque le réfrigérant circule dans le climatiseur ou lorsque le flux du réfrigérant a été modifié.												
Un craquement ou un grincement peut être perçu.	■ Ces bruits peuvent être perçus lorsque les pièces du climatiseur frottent les unes contre les autres en raison de l'expansion et de la contraction qui résultent des variations de température.												
La pièce a une odeur désagréable.	■ L'appareil intérieur aspire de l'air qui contient des gaz produits par les murs, les moquettes et les meubles ainsi que des odeurs véhiculées par les vêtements, puis il les expulse à nouveau dans la pièce.												
Une buée ou vapeur blanche sort de l'appareil intérieur.	<ul style="list-style-type: none"> ■ Si la température intérieure et l'humidité de l'air sont élevées, cette situation peut se produire en début d'opération. ■ En mode de dégivrage, de l'air froid peut être expulsé et avoir l'apparence de la buée. 												
De l'eau ou de la vapeur sort de l'appareil extérieur.	<ul style="list-style-type: none"> ■ En mode de refroidissement, de l'eau peut se former et suinter des tuyaux et des raccords froids. ■ En mode de chauffage, de l'eau peut se former et suinter de l'échangeur thermique. ■ En mode de dégivrage, l'eau présent sur l'échangeur thermique s'évapore provoquant ainsi une émission de vapeur d'eau. 												
Le témoin de fonctionnement n'apparaît pas sur l'écran de la télécommande à fil. (*1)	■ Mettez l'unité sous tension. Le signe "●" s'affiche sur l'écran de la télécommande à fil.												
Le signe "☒" s'affiche sur l'écran de la télécommande à fil. (*1)	■ Lors du contrôle centralisé, le signe "☒" s'affiche sur l'écran de la télécommande à fil, et le fonctionnement du climatiseur ne peut pas être activé ou désactivé à l'aide de la télécommande à fil.												
Lorsque le climatiseur est redémarré immédiatement après avoir été éteint, son fonctionnement est bloqué même si la touche "ON/OFF" (Marche/Arrêt) est sollicitée.	■ Patientez trois minutes environ. (Le fonctionnement s'est arrêté pour protéger le climatiseur.)												
Le climatiseur fonctionne sans que la touche "ON/OFF" (Marche/Arrêt) soit sollicitée. (*1)	<ul style="list-style-type: none"> ■ La fonction de marche de la minuterie a-t-elle été réglée ? Appuyez sur la touche "ON/OFF" (Marche/Arrêt) pour l'arrêter. ■ Le climatiseur est-il raccordé à une télécommande à fil centralisée ? Consultez les personnes en charge du contrôle du climatiseur. ■ Le signe "☒" s'affiche-t-il sur l'écran de la télécommande à fil ? Consultez les personnes en charge du contrôle du climatiseur. ■ La fonction de recouvrement auto en cas de coupure d'électricité a-t-elle été réglée ? Appuyez sur la touche "ON/OFF" (Marche/Arrêt) pour l'arrêter. 												
Le climatiseur s'arrête sans que la touche "ON/OFF" (Marche/Arrêt) soit sollicitée. (*1)	<ul style="list-style-type: none"> ■ La fonction d'arrêt de la minuterie a-t-elle été réglée ? Appuyez sur la touche "ON/OFF" (Marche/Arrêt) pour relancer l'opération. ■ Le climatiseur est-il raccordé à une télécommande à fil centralisée ? Consultez les personnes en charge du contrôle du climatiseur. ■ Le signe "☒" s'affiche-t-il sur l'écran de la télécommande à fil ? Consultez les personnes en charge du contrôle du climatiseur. 												
Le fonctionnement de la minuterie de la télécommande à fil ne peut pas être réglé. (*1)	■ Les paramètres de la minuterie sont-ils invalides ? Si la minuterie peut être réglée, l'indication (WEEKLY), (SIMPLE) ou (AUTO OFF) s'affiche sur l'écran de la télécommande à fil.												
Le message "PLEASE WAIT" (VEUILLEZ PATIENTER) s'affiche sur l'écran de la télécommande à fil. (*1)	■ Les paramètres initiaux sont en cours d'exécution. Patientez trois minutes environ.												
Un bruit de goutte à goutte ou de moteur qui tourne peut être perçu.	<ul style="list-style-type: none"> ■ Les dispositifs de protection ont fonctionné pour protéger le climatiseur. ■ N'essayez pas de réparer cet appareil vous-même. Mettez l'appareil hors tension immédiatement et consultez votre revendeur. Vous devrez fournir au revendeur le nom du modèle et les informations qui apparaissent sur l'écran de la télécommande. 												
Le bruit perçu est supérieur aux caractéristiques sonores.	■ A l'arrêt de l'opération de refroidissement, la pompe de vidange se met en marche puis s'arrête. Patientez 3 minutes environ.												
Rien n'apparaît sur l'écran de la télécommande sans fil, l'écran est flou, ou l'appareil intérieur ne reçoit aucun signal sauf si la télécommande est éteinte.	<p>■ Le niveau sonore du fonctionnement intérieur dépend de l'acoustique de la pièce dans laquelle l'appareil est installé (voir tableau suivant), et sera supérieur aux caractéristiques sonores (mesurées dans une pièce sans écho).</p> <table border="1"> <thead> <tr> <th></th> <th>Pièces présentant une absorption phonique élevée</th> <th>Pièces présentant une absorption phonique normale</th> <th>Pièces présentant une absorption phonique faible</th> </tr> </thead> <tbody> <tr> <td>Exemples de pièce</td> <td>Studio de radio-diffusion, salle de musique, etc.</td> <td>Salle de réception, entrée d'hôtel, etc.</td> <td>Bureau, chambre d'hôtel</td> </tr> <tr> <td>Niveaux sonores</td> <td>3 à 7 dB</td> <td>6 à 10 dB</td> <td>9 à 13 dB</td> </tr> </tbody> </table>		Pièces présentant une absorption phonique élevée	Pièces présentant une absorption phonique normale	Pièces présentant une absorption phonique faible	Exemples de pièce	Studio de radio-diffusion, salle de musique, etc.	Salle de réception, entrée d'hôtel, etc.	Bureau, chambre d'hôtel	Niveaux sonores	3 à 7 dB	6 à 10 dB	9 à 13 dB
	Pièces présentant une absorption phonique élevée	Pièces présentant une absorption phonique normale	Pièces présentant une absorption phonique faible										
Exemples de pièce	Studio de radio-diffusion, salle de musique, etc.	Salle de réception, entrée d'hôtel, etc.	Bureau, chambre d'hôtel										
Niveaux sonores	3 à 7 dB	6 à 10 dB	9 à 13 dB										
Rien ne s'affiche sur l'écran de la télécommande sans fil infrarouge, l'affichage est flou, ou l'unité intérieure ne reçoit les signaux que lorsque la télécommande sans fil infrarouge est à proximité. (*2)	<ul style="list-style-type: none"> ■ Les piles sont faibles. Remplacez les piles et appuyez sur la touche "Reset" (Réinitialiser). ■ Si rien n'apparaît suite au remplacement des piles, assurez-vous que les piles sont insérées conformément à la polarité indiquée (+, -). 												
Le témoin de fonctionnement situé près du récepteur de la télécommande sans fil infrarouge sur l'appareil intérieur clignote. (*2)	<ul style="list-style-type: none"> ■ La fonction d'auto-diagnostic s'est activée pour protéger le climatiseur. ■ Ne tentez pas de réparer cet appareil par vous-même. Mettez-le immédiatement hors tension, puis consultez votre revendeur. Indiquez le nom du modèle à votre revendeur. 												

7. Guide de dépannage

En cas de problème :	Voici la solution. (L'appareil fonctionne normalement.)
À l'activation du mode d'assèchement, la température programmée est modifiée.	■ À l'activation du mode d'assèchement, la température programmée est automatiquement remplacée par la température optimale initialement programmée.

*1. Uniquement pour la télécommande à fil.

*2. Uniquement pour la télécommande sans fil infrarouge.

8. Spécifications techniques

Modèle	PKA-A12HA4	PKA-A18HA4
Alimentation de l'appareil (Phase, Tension <V> / Fréquence <Hz>)	Monophasé 208/230, 60	
Moteur du ventilateur <FLA>	0,33	
MCA <A>	1	1
MOCP <A>	15	15
Dimensions (Hauteur) <inch>	11-5/8	
Dimensions (Largeur) <inch>	35-3/8	
Dimensions (Profondeur) <inch>	9-13/16	
Débit d'air (Faible - Moyenne - Elevé)	DRY <CFM>	320-370-425
	WET <CFM>	290-335-380
Niveau de bruit (Faible - Moyenne - Elevé) <dB>	36-40-43	
Poids net <lbs>	29	

Modèle	PCA-A24KA4	PCA-A30KA4	PCA-A36KA4	PCA-A42KA4	
Alimentation de l'appareil (Phase, Tension <V> / Fréquence <Hz>)	Monophasé 208/230, 60				
Moteur du ventilateur <FLA>	0,49	0,54	0,83	0,97	
MCA <A>	1	1	2	2	
MOCP <A>	15	15	15	15	
Dimensions (Hauteur) <inch>	9-1/6				
Dimensions (Largeur) <inch>	50-3/8		63		
Dimensions (Profondeur) <inch>	26-3/4				
Débit d'air (Faible-Moyenne 2-Moyenne 1-Elevé)	DRY <CFM>	530-565-600-670	565-600-635-705	775-850-920-990	810-885-955-1025
	WET <CFM>	495-530-565-635	530-565-600-670	705-775-850-920	740-810-885-955
Niveau de bruit (Faible-Moyenne 2-Moyenne 1-Elevé) <dB>	33-35-37-40	35-37-39-41	37-39-41-43	39-41-43-45	
Poids net <lbs>	71		79	84	

9. Manuel d'utilisation pour la télécommande sans fil infrarouge

9.1 Nomenclature

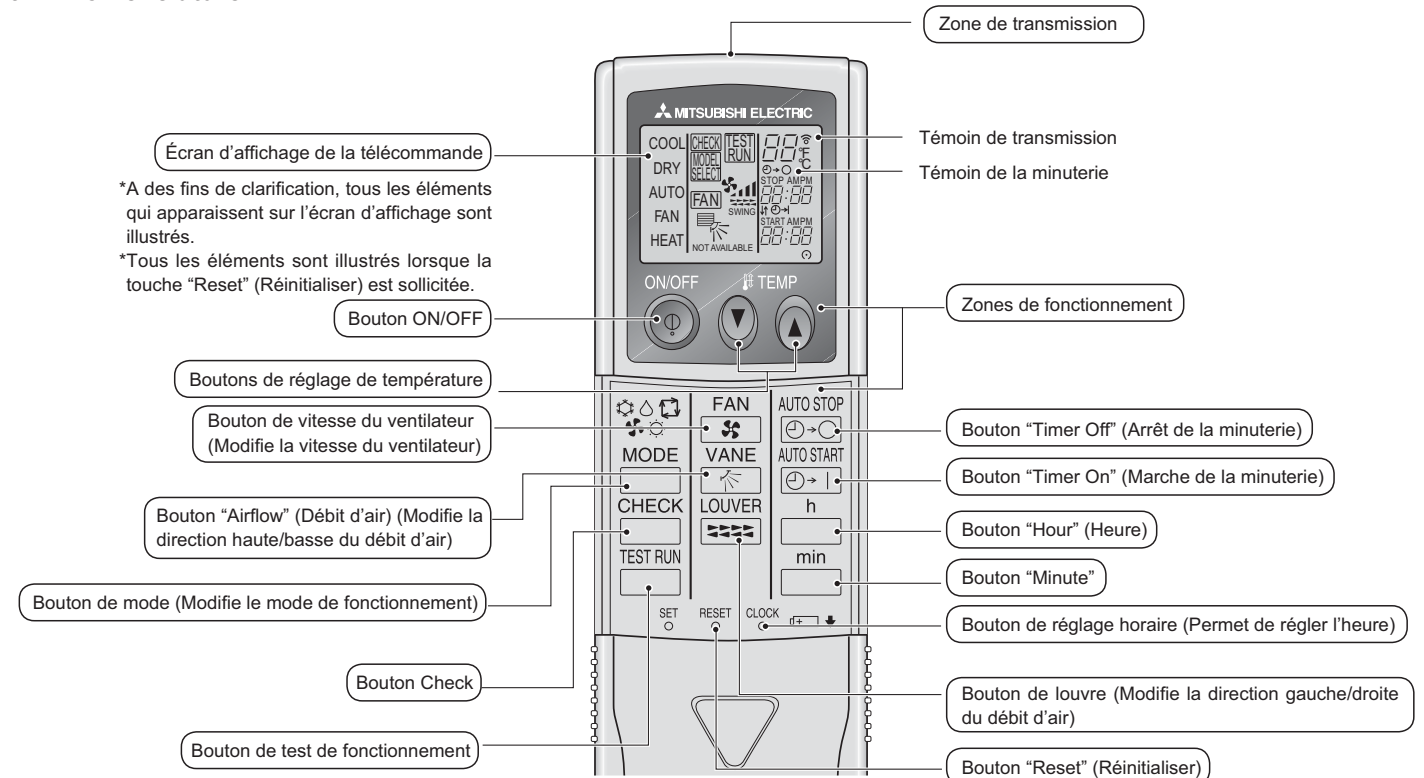

- Pour utiliser la télécommande sans fil infrarouge, pointez-la vers le récepteur de l'appareil intérieur.
- Si la télécommande sans fil infrarouge est utilisée dans les deux minutes qui suivent la mise sous tension de l'appareil intérieur, l'unité peut émettre deux bips successifs indiquant la réalisation du contrôle automatique.
- L'appareil intérieur émet des bips pour confirmer la réception du signal transmis par la télécommande sans fil infrarouge. Les signaux peuvent être reçus jusqu'à 7 mètres environ en ligne droite à partir de l'appareil intérieur et dans une zone de 45° vers la gauche ou la droite de l'appareil. Cependant, une lumière vive ou fluorescente peut gêner la réception de signaux de l'appareil intérieur.
- L'appareil doit être contrôlé si le voyant d'opération près du récepteur de l'unité intérieure clignote. Consultez votre revendeur pour le service.
- Manipulez la télécommande sans fil infrarouge avec précaution ! Ne la faites pas tomber et ne lui infligez pas de chocs violents. De plus, évitez de mouiller la télécommande sans fil infrarouge et ne la laissez pas dans un endroit humide.
- Pour éviter de perdre la télécommande sans fil infrarouge, installez le support fourni avec la télécommande sans fil infrarouge sur un mur et veillez à y replacer la télécommande sans fil infrarouge après chaque utilisation.

Insertion/remplacement de la pile

1. Retirez le couvercle supérieur, insérez deux piles AAA, puis reposez le couvercle.

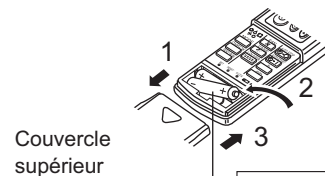

Deux piles AAA
Insérez d'abord le pôle (-) négatif de chaque pile. Insérez les piles en respectant la polarité indiquée (+, -)!

2. Appuyez sur la touche "Reset" (Réinitialiser).

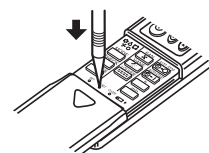

Appuyez sur la touche "Reset" (Réinitialiser) avec un objet dont l'extrémité est étroite.

9. Manuel d'utilisation pour la télécommande sans fil infrarouge

9.2. Fonctionnement

9.2.1. MARCHE/ARRÊT

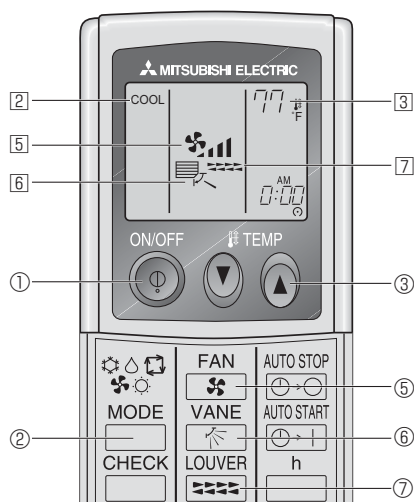

<Pour commencer l'opération>

- Appuyez sur le bouton ON/OFF ①.
 - Le témoin de marche ① et la zone d'affichage s'allument.

<Pour arrêter le fonctionnement>

- Appuyez de nouveau sur le bouton ON/OFF ①.
 - Le témoin de marche ① et la zone d'affichage s'éteignent.

Remarque :

Même si vous appuyez sur le bouton ON/OFF immédiatement après avoir arrêté la fonction en cours, le climatiseur ne se remettra en route que trois minutes plus tard. Ceci est une précaution pour éviter l'endommagement de tout composant interne.

9.2.2. Réglage de la température

► Pour réduire la température ambiante:

Appuyer sur le bouton (▼) ③ pour sélectionner la température désirée. La température sélectionnée est affichée ③.

► Pour augmenter la température ambiante:

Appuyer sur le bouton (▲) ③ pour sélectionner la température désirée. La température sélectionnée est affichée ③.

- Plages de températures à votre disposition:
 Rafraîchissement et Assèchement: 19 - 30 °C, 67 - 87 °F
 Chauffage: 17 - 28 °C, 63 - 83 °F
 Automatique: 19 - 28 °C, 67 - 83 °F
- 8 °C ou 39 °C, 46°F ou 102°F clignote sur l'affichage ④ pour indiquer que la température de la pièce est plus basse ou plus élevée que la température affichée.
 (Cet affichage n'apparaît pas sur la télécommande sans fil.)

9.2.3. Réglage de la vitesse du ventilateur

- Appuyez sur le bouton de vitesse du ventilateur ⑤ autant de fois que nécessaire alors que le système est en fonction.
 - À chaque fois que vous appuyez sur le bouton, vous changez la force. La vitesse actuelle est indiquée en ⑤.
 - La séquence de changement, et les réglages disponibles sont les suivants.

Vitesse du ventilateur	Affichage
4 vitesses + Auto	
3 vitesses + Auto	

9.2.4. Réglage de la direction du débit d'air

<Pour changer la direction de l'air (montant/descendant)>

- Quand l'unité est en fonction, appuyez sur le bouton ⑥ de ventilation montante/descendante autant de fois que nécessaire.
 - À chaque fois que vous appuyez sur le bouton, vous changez la direction. La direction actuelle est affichée sur ⑥.
 - La séquence de changement, et les réglages disponibles sont les suivants:

Télécommande	Affichage
Câblée (PCA-KA4) (PKA-HA4)	
Télécommande sans fil infrarouge	

9.3. Minuterie

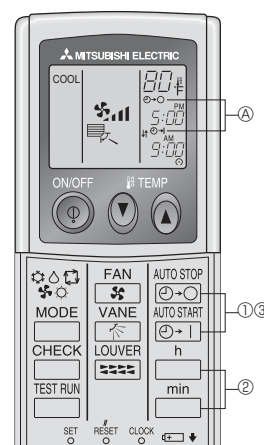

- ① Pousser le bouton arrêt ou marche (AUTO STOP ②-① ou AUTO START ②-①) (Réglage du minuteur).

- Vous pouvez régler l'heure lorsque le symbole suivant clignote.
 Minuteur d'arrêt: (A) (▲) (○) clignote.
 Minuteur de mise en marche: (A) (▲) (○) clignote.

- ② Utiliser les boutons h et min pour régler l'heure.

- ③ Annuler le minuteur.

Pour annuler le minuteur d'arrêt, pousser le bouton AUTO STOP ②-①.

Pour annuler le minuteur de marche, pousser le bouton AUTO START ②-①.

- il est possible de combiner les minuteurs marche et arrêt (ON et OFF).
- Si l'on pousse le bouton marche/arrêt ① ON/OFF de la télécommande alors que le minuteur est actif, l'appareil annulera les minuteurs.
- Si l'horloge n'a pas été mise à l'heure, il n'est pas possible d'utiliser le minuteur.

Contenido

1. Medidas de Seguridad	18	6. Mantenimiento y limpieza	21
2. Nombres de las piezas	18	7. Localización de fallos	21
3. Manejo	19	8. Especificaciones	23
4. Temporizador	21	9. Manual de instrucciones del controlador remoto inalámbrico por infrarrojos	24
5. Funcionamiento de emergencia del controlador remoto inalámbrico por infrarrojos	21		

1. Medidas de Seguridad

- ▶ **Antes de instalar la unidad, asegúrese de haber leído el capítulo de “Medidas de seguridad”.**
- ▶ **Las “Medidas de seguridad” señalan aspectos muy importantes sobre seguridad. Es importante que se cumplan todos.**
- ▶ **Antes de conectar el sistema, informe al servicio de suministro o pídale permiso para efectuar la conexión.**

Símbolos utilizados en el texto

- ⚠ **Atención:**
Describe precauciones que deben tenerse en cuenta para evitar el riesgo de lesiones o muerte del usuario.
- ⚠ **Cuidado:**
Describe las precauciones que se deben tener para evitar daños en la unidad.

Símbolos utilizados en las ilustraciones

⚡ : Indica una pieza que debe estar conectada a tierra.

⚠ Atención:

- La unidad no debe ser instalada por el usuario. Pida a su distribuidor o a una empresa debidamente autorizada que se lo instale. La incorrecta instalación de la unidad puede dar lugar a goteo de agua, descarga eléctrica o fuego.
- No se suba encima ni coloque objetos sobre la unidad.
- No vierta agua sobre la unidad ni la toque con las manos húmedas. Puede producirse una descarga eléctrica.
- No rocíe gases combustibles en las proximidades de la unidad. Puede haber riesgo de incendio.
- No coloque calentadores de gas o cualquier otro aparato de llama abierta expuestos a la corriente de aire descargada por la unidad. Puede dar lugar a una combustión incompleta.
- No extraiga el panel frontal del ventilador de la unidad exterior mientras esté en funcionamiento.

- Cuando note ruidos o vibraciones que no sean normales, pare la unidad, desconecte la fuente de alimentación y póngase en contacto con su proveedor.
- No inserte nunca dedos, palos, etc. en las tomas o salidas de aire.
- Si detecta olores raros pare la unidad, desconecte el interruptor de red y consulte con su distribuidor. De lo contrario puede haber una rotura, una descarga eléctrica o fuego.
- Este aparato de aire acondicionado NO debe ser utilizado por niños ni por personas inválidas sin el control de una persona adulta.
- Los niños pequeños deben estar vigilados por personas adultas para impedir que jueguen con el equipo de aire acondicionado.
- Si se producen fugas de gas refrigerante, pare la unidad, ventile bien la habitación y avise a su proveedor.

⚠ Cuidado:

- No utilice objetos puntiagudos para apretar los botones ya que podría dañarse el controlador remoto.
- No bloquee ni cubra nunca las tomas y salidas de las unidades interior y exterior.

Eliminación de la unidad

Cuando deba eliminar la unidad, consulte con su distribuidor.

2. Nombres de las piezas

■ Unidad interior

	PKA-A-HA4	PCA-A-KA4
Velocidad del ventilador	3 velocidades + Auto	4 velocidades + Auto
Deflector	Automático oscilante	Automático oscilante
Rejilla	Manual	Manual
Filtro	Normal	Larga duración
Indicación de limpieza de filtro	100 horas	2.500 horas

■ PKA-A-HA4

Modelo montado en pared

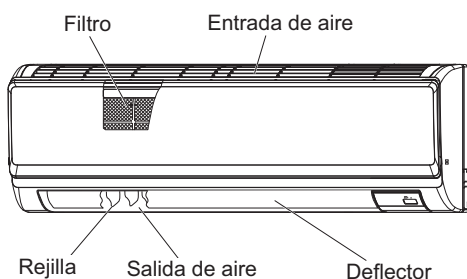

■ PCA-A-KA4

Modelo montado en techo

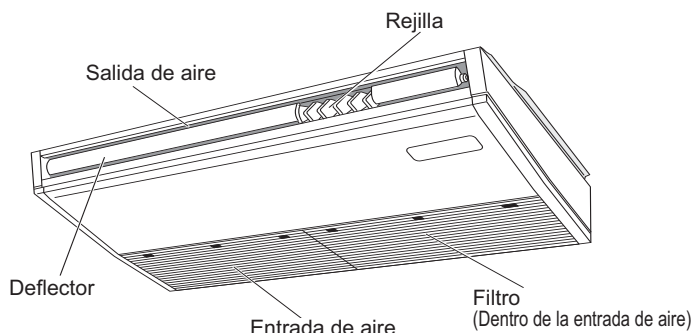

2. Nombres de las piezas

■ Controlador remoto (piezas opcionales)

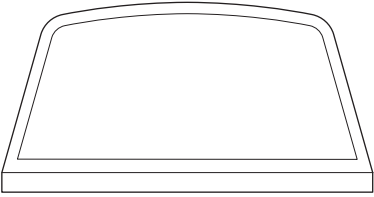
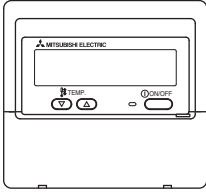
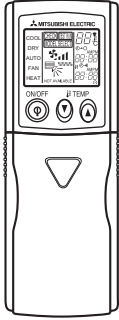
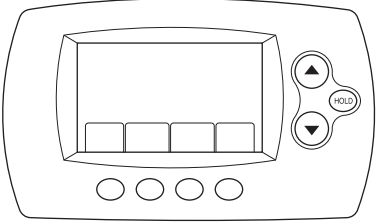
Interfaz de radiofrecuencia	Controlador remoto cableado	Controlador remoto inalámbrico por infrarrojos
		
Termostato de radiofrecuencia		
		

■ Unidad exterior

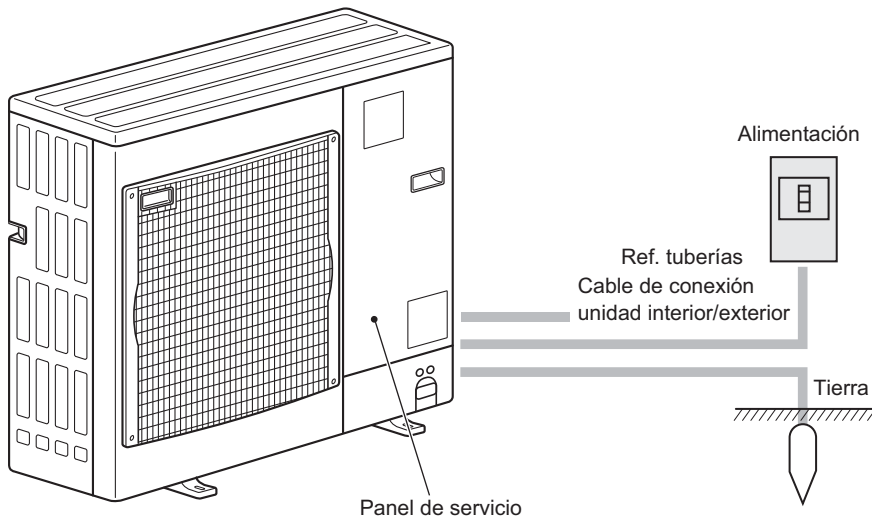

3. Manejo

- Para obtener información sobre el método de funcionamiento, consulte el manual de instrucciones suministrado con cada controlador remoto.

3.1. Encendido y apagado

Nota:

Aunque pulse una vez más el botón de encendido ON/OFF inmediatamente después de apagar el aparato, el acondicionador de aire no se pondrá en marcha hasta pasados tres minutos. Esto tiene como fin evitar daños en los componentes internos.

3. Manejo

3.2. Selección de modo

Están disponibles los modos de Refrigeración/Secado/Ventilador/Calefacción/Automático (refrigeración/calefacción)/Ventilación.

Nota:

- Los modos de Calefacción y Automático no están disponibles en las unidades de refrigeración exclusivamente.
- Modo de Ventilación: sólo indicado si se cumple lo siguiente. Se utiliza el controlador remoto cableado y la combinación LOSSNAY está conectada.
- Modo Automático

■ De acuerdo con la temperatura ajustada, el funcionamiento de refrigeración comenzará si la temperatura de la sala es demasiado alta. El modo de calefacción comenzará si la temperatura de la sala es demasiado baja.

■ Durante el funcionamiento automático, si la temperatura de la sala cambia y permanece 2 °C, 4 °F o más por encima de la temperatura ajustada durante 15 minutos, el acondicionador de aire cambiará a modo de refrigeración. Asimismo, si la temperatura permanece 2 °C, 4 °F o más por debajo de la temperatura ajustada durante 15 minutos, el acondicionador de aire cambiará a modo de calefacción.

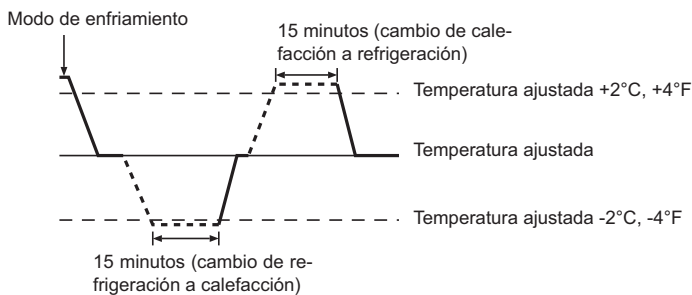

3.3. Ajuste de la velocidad del ventilador

Nota:

- El número de velocidades del ventilador disponibles depende del tipo de unidad conectada.
- En los siguientes casos, la velocidad real del ventilador generada por la unidad diferirá de la velocidad mostrada en la pantalla del mando a distancia.
 1. Cuando la unidad se halla en los estados CALENTANDO o DESCONGELACIÓN.
 2. Cuando la temperatura del intercambiador de calor es baja en modo de calefacción (por ejemplo, inmediatamente después de que se active el modo de calefacción).
 3. En modo HEAT, cuando la temperatura ambiente de la habitación es superior al valor de configuración de la temperatura.
 4. Cuando la unidad esté en modo DRY.

3.4. Ajuste de la dirección del flujo de aire

Durante la operación de oscilación, la indicación de dirección en la pantalla no cambia al mismo tiempo que los deflectores direccionales de la unidad.

- Las direcciones disponibles dependen del tipo de unidad conectada.
- En los siguientes casos, la dirección real del aire diferirá de la dirección indicada en la pantalla del mando a distancia.
 1. Cuando la unidad se halla en los estados CALENTANDO o DESCONGELACIÓN.
 2. Inmediatamente después de iniciar el modo calentador (durante la espera para la realización del cambio).
 3. En modo calentador, cuando la temperatura ambiente de la sala sea superior a la configuración de la temperatura.

<[Manual] Para cambiar la dirección del flujo del aire a la derecha o izquierda>

* No es posible utilizar el botón de las rejillas ⑦.

- Detenga el funcionamiento de la unidad, sujete la palanca de las rejillas y ajuste la dirección deseada.

* No se debe ajustar con la dirección hacia el interior si la unidad se encuentra en el modo de enfriamiento o secado, ya que existe el riesgo de condensación y de goteo de agua.



⚠ **Cuidado:**

Al realizar el procedimiento anterior, asegúrese de tomar las medidas necesarias para evitar caídas.

3.5. Ventilación

► Para combinación LOSSNAY

- Están disponibles los siguientes 2 modelos de funcionamiento.
 - Funcionamiento del ventilador y de la unidad interior simultáneamente.
 - Funcionamiento independiente del ventilador.

Nota:

- En las configuraciones de algunos modelos, la unidad interior puede activarse incluso aunque el ventilador se haya configurado para funcionar de forma independiente.

Nota: (para el controlador remoto inalámbrico por infrarrojos y el termostato de radiofrecuencia)

- El funcionamiento independiente del ventilador no está disponible.
- No aparece ninguna indicación en el controlador remoto.

4. Temporizador

■ Las funciones del temporizador son distintas en cada controlador remoto.

■ Para obtener información sobre el manejo del controlador remoto, consulte el manual de instrucciones correspondiente incluido con cada controlador remoto.

5. Funcionamiento de emergencia del controlador remoto inalámbrico por infrarrojos

(Para PCA-A-KA4)

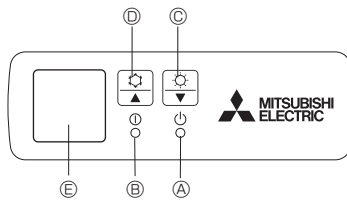

Fig. 5-1

(Para PKA-A-HA4)

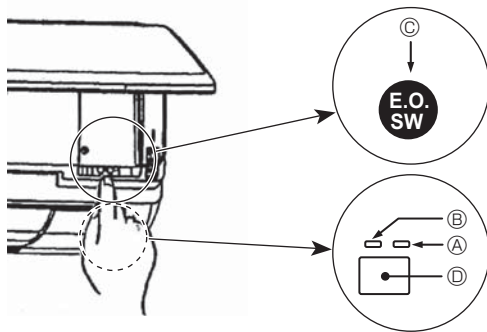

Fig. 5-2

Si no se puede utilizar el controlador remoto inalámbrico por infrarrojos

Si se estropea el controlador remoto inalámbrico por infrarrojos o se agotan sus pilas, se puede efectuar un accionamiento de emergencia mediante los botones destinados a este fin.

[Fig. 5-1]

- Ⓐ Luz DEFROST/STAND BY (DESCONGELACIÓN/RESERVA)
- Ⓑ Luz de funcionamiento
- Ⓒ Interruptor de funcionamiento de emergencia (calefacción)
- Ⓓ Interruptor de funcionamiento de emergencia (refrigeración)
- Ⓔ Receptor

Inicio del funcionamiento

- Para poner en funcionamiento el modo de enfriamiento, mantenga apretado el botón Ⓒ durante más de 2 segundos.
- Para poner en funcionamiento el modo de calefacción, mantenga apretado el botón Ⓓ durante más de 2 segundos.

Parada del funcionamiento

- Para detener el funcionamiento, pulse el botón Ⓒ o el botón Ⓓ durante más de 2 segundos.

[Fig. 5-2]

- Ⓐ Luz DEFROST/STAND BY (DESCONGELACIÓN/RESERVA) (Naranja)
- Ⓑ Luz de funcionamiento (Verde)
- Ⓒ Interruptor de funcionamiento de emergencia (calefacción/refrigeración)
- Ⓓ Receptor

- Cada vez que se pulsa el interruptor de funcionamiento de emergencia, se cambia de modo de funcionamiento.
- Compruebe "COOL/HEAT" con la pantalla del monitor de funcionamiento. (La pantalla aparecerá de color naranja durante 5 segundos tras el accionamiento del interruptor.)

[Modelos con combinación de refrigeración y calefacción]



[Modelos con sólo refrigeración]

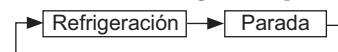

Pantalla del monitor de funcionamiento

	VERDE	NARANJA	
STOP	○	○	La pantalla aparecerá en naranja durante 5 segundos después de accionar el interruptor como se indica a la izquierda, y luego volverá a aparecer la pantalla normal.
COOL	●	○	
HEAT	●	●	

○ Apagado ● Encendido

Nota:

- Los detalles correspondientes al modo de emergencia aparecen a continuación.

Modo de funcionamiento	REFRIGERACIÓN	CALEFACCIÓN
Temperatura	24°C, 75°F	24°C, 75°F
Velocidad del ventilador	Alta	Alta
Dirección del flujo de aire	Horizontal	Hacia abajo 4 (5)

6. Mantenimiento y limpieza

■ La siguiente indicación advierte de que es necesario limpiar el filtro.

- Controlador remoto cableado: "FILTER" (FILTRO)
- Termostato de radiofrecuencia: "Clean Filter" (Limpiar filtro)
- SOLICITE al personal autorizado que limpie el filtro.

■ Cuando restablezca la indicación "FILTER" (FILTRO) o "Clean filter" (Limpiar filtro). Para restablecer la indicación, consulte el manual de instrucciones de cada controlador remoto.

Nota:

- Cuando se controlan dos o más tipos diferentes de unidad interior, el periodo de limpieza difiere con el tipo de filtro. Cuando llega el momento de limpiar la unidad principal, aparece "FILTER" (Filtro). Cuando se apague el indicador del filtro, el tiempo acumulado se reajustará. (sólo para el controlador remoto cableado)
- "FILTER" (FILTRO) o "Clean Filter" (Limpiar filtro) indica el periodo de limpieza en que se usó el acondicionador de aire bajo las condiciones generales de aire interior por tiempo. Ya que el grado de suciedad depende de las condiciones ambientales, limpie el filtro de acuerdo con las circunstancias.
- El periodo acumulado de limpieza del filtro difiere según el modelo.
- Esta indicación no está disponible en el controlador remoto inalámbrico por infrarrojos.

7. Localización de fallos

¿Problemas?	Aquí tiene la solución. (La unidad funciona normalmente).
El acondicionador de aire no calienta o refrigera bien.	<ul style="list-style-type: none"> ■ Limpie el filtro (el flujo de aire se reduce cuando el filtro está sucio o atascado). ■ Compruebe el ajuste de temperatura y modifique la temperatura ajustada. ■ Asegúrese de que hay espacio suficiente alrededor de la unidad exterior. ¿Está bloqueada la entrada o la salida de aire de la unidad interior? ■ ¿Ha dejado abierta una puerta o ventana?
Cuando comienza el modo de calefacción, al principio no sale aire caliente de la unidad interior.	<ul style="list-style-type: none"> ■ El aire caliente no empieza a salir hasta que la unidad interior se ha calentado lo suficiente.
Durante el modo de calefacción, el acondicionador de aire se detiene antes de alcanzar la temperatura ajustada para la habitación.	<ul style="list-style-type: none"> ■ Cuando la temperatura exterior es baja y la humedad es alta, puede formarse escarcha en la unidad exterior. Si esto sucede, la unidad exterior iniciará la operación de descongelación. Una vez transcurridos unos 10 minutos, se reanuda el funcionamiento normal.

7. Localización de fallos

¿Problemas?	Aquí tiene la solución. (La unidad funciona normalmente).												
La dirección del aire cambia durante el funcionamiento o no es posible cambiar la dirección del flujo de aire.	<ul style="list-style-type: none"> ■ Durante el modo de refrigeración, los deflectores se mueven automáticamente a la posición horizontal (inferior) tras 1 hora cuando se ha seleccionado la dirección de flujo de aire inferior (horizontal). De esta forma se evita que se acumule agua y caiga desde los deflectores. ■ Durante el modo de calefacción, los deflectores se mueven automáticamente a la posición de flujo de aire horizontal si la temperatura del flujo de aire es baja o durante el modo de descongelación. 												
Cuando cambia la dirección del flujo de aire, los deflectores siempre se mueven arriba y abajo antes de detenerse en la posición ajustada.	■ Cuando cambia la dirección del flujo de aire, los deflectores se mueven a la posición ajustada tras haber detectado la posición base.												
Se oye un sonido de agua fluyendo o, en ocasiones, una especie de silbido.	■ Estos sonidos se pueden oír cuando el refrigerante fluye por el acondicionador de aire o cuando cambia el flujo del refrigerante.												
Se oye un traqueteo o un chirrido.	■ Estos ruidos se oyen cuando las piezas rozan entre sí debido a la expansión y contracción provocadas por los cambios de temperatura.												
Hay un olor desagradable en la sala.	■ La unidad interior recoge aire que contiene gases producidos por las paredes, moquetas y muebles, así como olores atrapados en las ropas y después lo devuelve a la sala.												
La unidad interior expulsa un vaho o humo blanco.	<ul style="list-style-type: none"> ■ Si la temperatura y la humedad de la unidad interior son altas, esto puede suceder inmediatamente tras encender el acondicionador de aire. ■ Durante el modo de descongelación, el aire frío puede salir hacia abajo con la apariencia de vaho. 												
La unidad exterior expulsa agua o vapor.	<ul style="list-style-type: none"> ■ Durante el modo de refrigeración, puede acumularse agua y gotear de las tuberías y juntas de refrigeración. ■ Durante el modo de calefacción, puede acumularse agua y gotear del intercambiador de calor. ■ Durante el modo de descongelación, el agua del intercambiador de calor se evapora, por lo que se emite vapor de agua. 												
El indicador de funcionamiento no aparece en la pantalla del controlador remoto cableado. (*1)	■ Encienda el interruptor de alimentación. "●" aparecerá en la pantalla del controlador remoto cableado.												
"☒" aparece en la pantalla del controlador remoto cableado. (*1)	■ Durante el control central, "☒" aparece en la pantalla del controlador remoto cableado. El funcionamiento del acondicionador de aire no se puede iniciar ni detener con el controlador remoto cableado.												
Al reiniciar el acondicionador de aire poco después de apagarlo, no funciona al pulsar el botón ON/OFF (ENCENDIDO/APAGADO).	■ Espere unos tres minutos. (El funcionamiento se ha detenido para proteger el acondicionador de aire).												
El acondicionador de aire funciona sin haber pulsado el botón ON/OFF (ENCENDIDO/APAGADO). (*1)	<ul style="list-style-type: none"> ■ ¿Está ajustado el temporizador de encendido? Pulse el botón ON/OFF (ENCENDIDO/APAGADO) para detener el funcionamiento. ■ ¿Está el acondicionador de aire conectado a un controlador remoto cableado central? Póngase en contacto con la persona encargada de controlar el acondicionador de aire. ■ ¿Aparece "☒" en la pantalla del controlador remoto cableado? Póngase en contacto con la persona encargada de controlar el acondicionador de aire. ■ ¿Se ha ajustado la función de auto-recuperación para caídas de tensión? Pulse el botón ON/OFF (ENCENDIDO/APAGADO) para detener el funcionamiento. 												
El acondicionador de aire se detiene sin haber pulsado el botón ON/OFF (ENCENDIDO/APAGADO). (*1)	<ul style="list-style-type: none"> ■ ¿Está ajustado el temporizador de apagado? Pulse el botón ON/OFF (ENCENDIDO/APAGADO) para reiniciar el funcionamiento. ■ ¿Está el acondicionador de aire conectado a un controlador remoto cableado central? Póngase en contacto con la persona encargada de controlar el acondicionador de aire. ■ ¿Aparece "☒" en la pantalla del controlador remoto cableado? Póngase en contacto con la persona encargada de controlar el acondicionador de aire. 												
No es posible ajustar el funcionamiento del temporizador del controlador remoto cableado. (*1)	■ ¿Los ajustes del temporizador no son válidos? Si el temporizador se puede ajustar, en la pantalla del controlador remoto cableado aparecerá (WEEKLY), (SIMPLE) o (AUTO OFF).												
En la pantalla del controlador remoto cableado aparece "PLEASE WAIT" (POR FAVOR ESPERE).(*1)	■ Se han realizado los ajustes iniciales. Espere unos 3 minutos.												
En la pantalla del controlador remoto aparece un código de error.	<ul style="list-style-type: none"> ■ Los dispositivos de protección se han activado para proteger el acondicionador de aire. ■ No intente reparar el equipo usted mismo. Apague inmediatamente el acondicionador de aire y póngase en contacto con su distribuidor. Asegúrese de indicar al distribuidor el nombre del modelo y la información que aparecía en la pantalla del controlador remoto. 												
Se oye un ruido de drenaje de agua o rotación de motor.	■ Cuando se detiene el funcionamiento de refrigeración, la bomba de drenaje se activa y luego se detiene. Espere unos 3 minutos.												
El ruido es mayor de lo indicado en las especificaciones.	<ul style="list-style-type: none"> ■ El nivel de ruido del funcionamiento interior depende de la acústica de la sala en cuestión tal y como se indica en la siguiente tabla, por lo que puede ser superior a los valores de las especificaciones, que se midieron en salas sin eco. <table border="1" data-bbox="817 1888 1476 2022"> <thead> <tr> <th></th> <th>Salas de alta absorción del sonido</th> <th>Salas normales</th> <th>Salas de baja absorción del sonido</th> </tr> </thead> <tbody> <tr> <td>Ejemplos de lugares</td> <td>Estudio de radiotransmisión, salas de mezclas, etc.</td> <td>Sala de recepción, hall de un hotel, etc.</td> <td>Oficina, habitación de hotel</td> </tr> <tr> <td>Niveles de ruido</td> <td>3 a 7 dB</td> <td>6 a 10 dB</td> <td>9 a 13 dB</td> </tr> </tbody> </table>		Salas de alta absorción del sonido	Salas normales	Salas de baja absorción del sonido	Ejemplos de lugares	Estudio de radiotransmisión, salas de mezclas, etc.	Sala de recepción, hall de un hotel, etc.	Oficina, habitación de hotel	Niveles de ruido	3 a 7 dB	6 a 10 dB	9 a 13 dB
	Salas de alta absorción del sonido	Salas normales	Salas de baja absorción del sonido										
Ejemplos de lugares	Estudio de radiotransmisión, salas de mezclas, etc.	Sala de recepción, hall de un hotel, etc.	Oficina, habitación de hotel										
Niveles de ruido	3 a 7 dB	6 a 10 dB	9 a 13 dB										
No aparece nada en la pantalla del controlador remoto inalámbrico por infrarrojos, las indicaciones apenas se ven o la unidad interior no recibe las señales a menos que el controlador remoto inalámbrico por infrarrojos esté muy cerca. (*2)	<ul style="list-style-type: none"> ■ Las pilas apenas tienen carga. Sustitúyalas y pulse el botón Reset (Restablecimiento). ■ Si la situación no cambia al sustituir las pilas, asegúrese de que están colocadas con la polaridad correcta (+, -). 												

7. Localización de fallos

¿Problemas?	Aquí tiene la solución. (La unidad funciona normalmente).
La luz de funcionamiento situada junto al receptor del controlador remoto inalámbrico por infrarrojos de la unidad interior está parpadeando. (*2)	<ul style="list-style-type: none"> ■ La función de autodiagnóstico se ha activado para proteger el acondicionador de aire. ■ No intente reparar el equipo usted mismo. Apague inmediatamente el acondicionador de aire y póngase en contacto con su distribuidor. Asegúrese de indicar al distribuidor el nombre del modelo.
Cuando comienza el modo de secado, cambia la temperatura ajustada	<ul style="list-style-type: none"> ■ Cuando comienza el modo de secado, la temperatura ajustada cambia automáticamente a la temperatura óptima inicial ajustada.

*1. Sólo para el controlador remoto cableado

*2. Sólo para el controlador remoto inalámbrico por infrarrojos.

8. Especificaciones

Modelo	PKA-A12HA4	PKA-A18HA4
Alimentación (Fase, Voltaje <V>/Frecuencia <Hz>)	Monofase 208/230, 60	
Motor del ventilador <FLA>	0,33	
MCA <A>	1	1
MOCP <A>	15	15
Dimensión (altura) <inch>	11-5/8	
Dimensión (ancho) <inch>	35-3/8	
Dimensión (profundidad) <inch>	9-13/16	
Flujo de aire (Bajo - Media - Alto)	DRY <CFM>	320-370-425
	WET <CFM>	290-335-380
Nivel de ruido (Bajo - Media - Alto) <dB>	36-40-43	
Peso neto <lbs>	29	

Modelo	PCA-A24KA4	PCA-A30KA4	PCA-A36KA4	PCA-A42KA4	
Alimentación (Fase, Voltaje <V>/Frecuencia <Hz>)	Monofase 208/230, 60				
Motor del ventilador <FLA>	0,49	0,54	0,83	0,97	
MCA <A>	1	1	2	2	
MOCP <A>	15	15	15	15	
Dimensión (altura) <inch>	9-1/6				
Dimensión (ancho) <inch>	50-3/8		63		
Dimensión (profundidad) <inch>	26-3/4				
Flujo de aire (Bajo-Media 2-Media 1-Alto)	DRY <CFM>	530-565-600-670	565-600-635-705	775-850-920-990	810-885-955-1025
	WET <CFM>	495-530-565-635	530-565-600-670	705-775-850-920	740-810-885-955
Nivel de ruido (Bajo-Media 2-Media 1-Alto) <dB>	33-35-37-40	35-37-39-41	37-39-41-43	39-41-43-45	
Peso neto <lbs>	71		79	84	

9. Manual de instrucciones del controlador remoto inalámbrico por infrarrojos

9.1 Nombres de las piezas

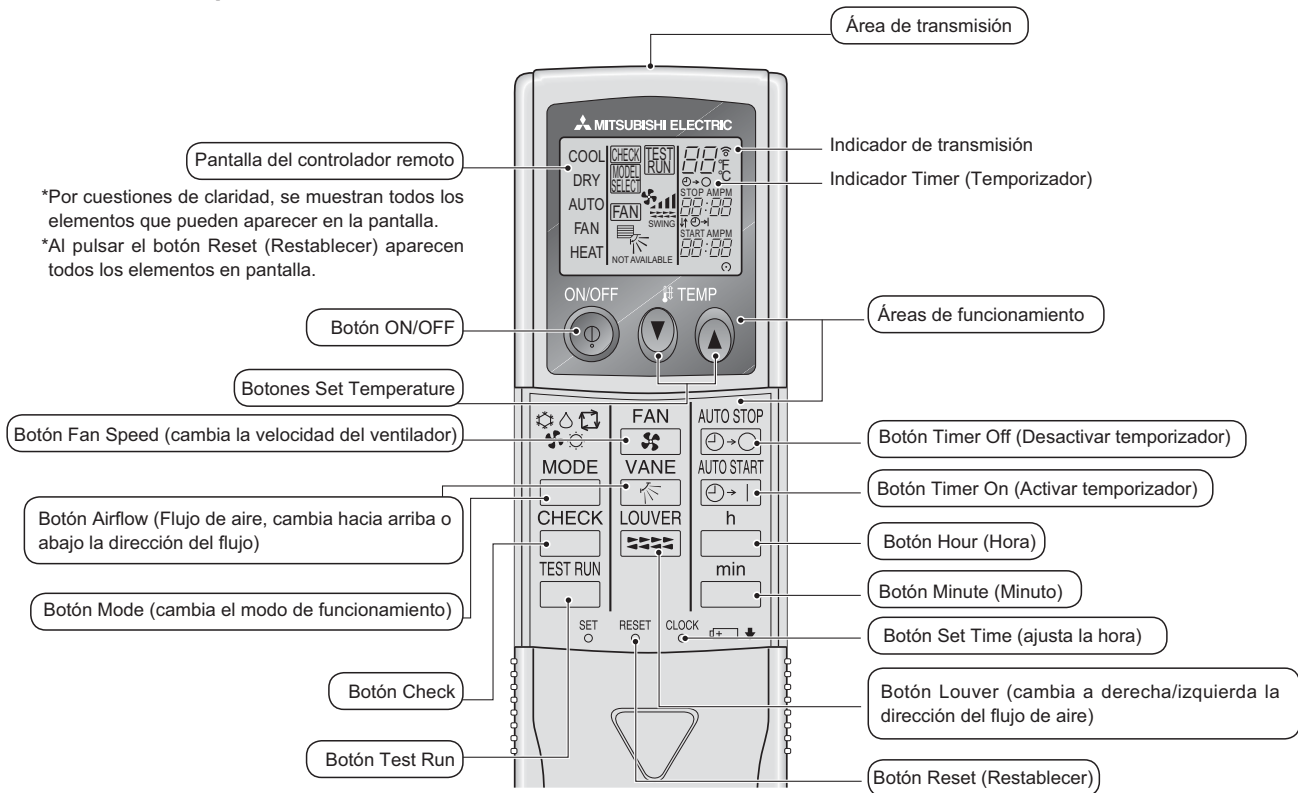

*Por cuestiones de claridad, se muestran todos los elementos que pueden aparecer en la pantalla.
*Al pulsar el botón Reset (Restablecer) aparecen todos los elementos en pantalla.

Nota:

- Si utiliza un controlador remoto inalámbrico por infrarrojos, apunte con él hacia el receptor de la unidad interior.
- Si el controlador remoto inalámbrico por infrarrojos se utiliza dentro de un periodo de 2 minutos después de haber encendido la unidad interior, la unidad interior puede pitar dos veces al estar realizando la comprobación automática inicial.
- La unidad interior pita para confirmar que ha recibido la señal transmitida desde el controlador remoto inalámbrico por infrarrojos. La unidad interior puede recibir señales emitidas a un máximo de 7 metros en línea recta en un rango de 45° a derecha e izquierda de la unidad. Sin embargo, ciertos sistemas de iluminación, con fluorescentes o luces fuertes, pueden afectar a la capacidad de recepción de señal de la unidad interior.
- Si la luz de funcionamiento situada cerca del receptor de la unidad interior parpadea, será necesario inspeccionar la unidad. Para el servicio técnico, consulte a su distribuidor.
- Maneje el controlador remoto inalámbrico por infrarrojos con cuidado. Evite que se caiga o que sufra golpes fuertes. Además, no moje el controlador remoto inalámbrico por infrarrojos ni lo deje en un lugar con un alto grado de humedad.
- Para no extraviar el controlador remoto inalámbrico por infrarrojos, instale el soporte incluido con el controlador en una pared y asegúrese de colocarlo siempre en el soporte tras su uso.

Instalación/sustitución de pilas

1. Retire la cubierta superior, inserte dos pilas AAA y vuelva a colocar la cubierta.

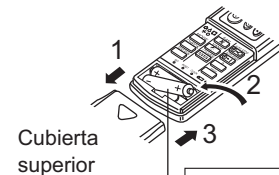

Cubierta superior

Dos pilas AAA
Inserte las pilas comenzando por el polo negativo (-). Al insertar las pilas, respete la polaridad (+, -).

2. Pulse el botón Reset (Restablecer).

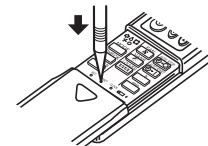

Pulse el botón Reset (Restablecer) con un objeto terminado en punta.

9. Manual de instrucciones del controlador remoto inalámbrico por infrarrojos

9.2. Manejo

9.2.1. Encendido y apagado

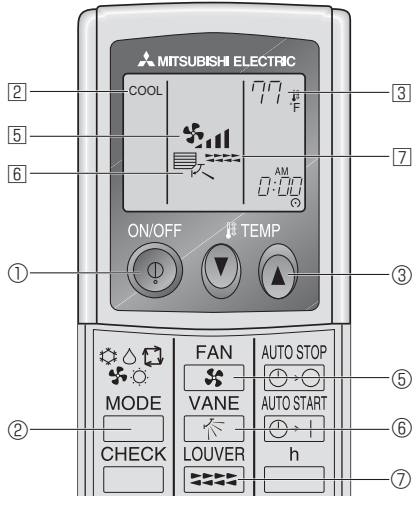

<Para poner en marcha>

- Pulse el botón ON/OFF ①.
- Se encienden la lámpara de encendido ② y la pantalla.

<Para detener el funcionamiento>

- Pulse de nuevo el botón ON/OFF ①.
- Se oscurecen la lámpara de encendido ② y la pantalla.

Nota:

Aunque pulse una vez más el botón de encendido ON/OFF inmediatamente después de apagar el aparato, el acondicionador de aire no se pondrá en marcha hasta pasados tres minutos. Esto tiene como fin evitar daños en los componentes internos.

9.2.2. Ajuste de la temperatura

► Para disminuir la temperatura de la habitación:

Pulse el botón ③ para fijar la temperatura deseada. En el visor aparecerá la temperatura seleccionada ③.

► Para aumentar la temperatura de la habitación:

Pulse el botón ③ para fijar la temperatura deseada. En el visor aparecerá la temperatura seleccionada ③.

- Las gamas de ajuste de temperaturas disponibles son las siguientes:
 Enfriamiento y secado: 19 - 30 °C, 67 - 87 °F
 Calefacción: 17 - 28 °C, 63 - 83 °F
 Automático: 19 - 28 °C, 67 - 83 °F
- La pantalla ④ parpadea 8 °C - 39 °C, 46 °F - 102 °F para informar si la temperatura de la habitación es inferior o superior a la que se visualiza (esta visualización no aparece en el controlador remoto inalámbrico).

9.2.3. Ajuste de la velocidad del ventilador

- Pulse el botón Fan Speed ⑤ tantas veces como sea necesario con el sistema en funcionamiento.
- Cada pulsación cambia la potencia. La velocidad seleccionada actualmente se muestra en ⑤.
- La secuencia de cambio y las configuraciones disponibles son las siguientes.

Velocidad del ventilador	Pantalla										
4 velocidades y automático	<table border="1"> <tr> <td>Velocidad 1</td> <td>Velocidad 2</td> <td>Velocidad 3</td> <td>Velocidad 4</td> <td>Auto</td> </tr> <tr> <td></td> <td></td> <td></td> <td></td> <td></td> </tr> </table>	Velocidad 1	Velocidad 2	Velocidad 3	Velocidad 4	Auto					
Velocidad 1	Velocidad 2	Velocidad 3	Velocidad 4	Auto							
3 velocidades y automático	<table border="1"> <tr> <td>Velocidad 1</td> <td>Velocidad 2</td> <td>Velocidad 3</td> <td>Auto</td> </tr> <tr> <td></td> <td></td> <td></td> <td></td> </tr> </table>	Velocidad 1	Velocidad 2	Velocidad 3	Auto						
Velocidad 1	Velocidad 2	Velocidad 3	Auto								

9.2.4. Ajuste de la dirección del flujo de aire

<Para cambiar la dirección de circulación del aire hacia Arriba/Abajo>

- Con la unidad en funcionamiento, pulse el botón Airflow Up/Down ⑥ tantas veces como sea necesario.
- Cada pulsación cambia la dirección. La dirección actual se muestra en ⑥.
- La secuencia de cambio y las configuraciones disponibles son las siguientes.

Controlador remoto	Pantalla														
Tipo cableado (PCA-KA4) (PKA-HA4)	<table border="1"> <tr> <td>Oscilación</td> <td>Auto</td> <td>1</td> <td>2</td> <td>3</td> <td>4</td> <td>5</td> </tr> <tr> <td></td> <td></td> <td></td> <td></td> <td></td> <td></td> <td></td> </tr> </table>	Oscilación	Auto	1	2	3	4	5							
Oscilación	Auto	1	2	3	4	5									
Controlador remoto inalámbrico por infrarrojos	<table border="1"> <tr> <td>Oscilación</td> <td>1</td> <td>2</td> <td>3</td> <td>4</td> </tr> <tr> <td></td> <td></td> <td></td> <td></td> <td></td> </tr> </table>	Oscilación	1	2	3	4									
Oscilación	1	2	3	4											

9.3. Temporizador

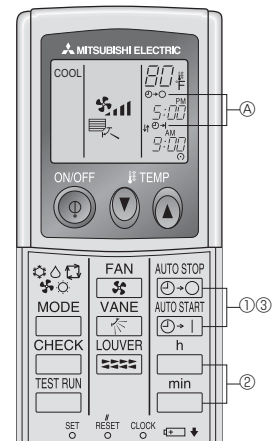

① Presione el botón (TIMER SET).

- Se puede fijar la hora mientras parpadee el símbolo siguiente.

Temporizador de apagado: Parpadea -.

Temporizador de encendido: Parpadea -.

② Use los botones y para fijar la hora deseada.

③ Cancelación del temporizador.

Para cancelar el temporizador de apagado, presione el botón .
 Para cancelar el temporizador de encendido, presione el botón .

- Es posible combinar el temporizador de encendido con el de apagado.
- Al presionar el botón ① ON/OFF del mando a distancia durante el modo de temporizador para parar la unidad se cancelarán los temporizadores.
- Si no ha ajustado la hora actual, no podrá utilizar la función del temporizador.

This product is designed and intended for use in the residential,
commercial and light-industrial environment.

Please be sure to put the contact address/telephone number on
this manual before handing it to the customer.