

PROJECTEUR LCD

MODELE

**XL9U**

Manuel utilisateur

FRANÇAIS

**XL9**

**Ce manuel utilisateur contient des informations importantes.  
Lisez-le attentivement avant d'utiliser votre projecteur.**

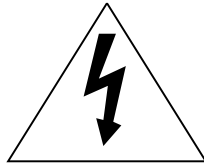

**ATTENTION**

RISQUE DE CHOC ÉLECTRIQUE  
NE PAS OUVRIR



**ATTENTION : POUR RÉDUIRE LES RISQUES DE CHOC ÉLECTRIQUE, NE RETIREZ PAS LE CAPOT (OU L'ARRIÈRE). AUCUNE PIÈCE INTERNE NE PEUT ÊTRE RÉPARÉE OU REMPLACÉE PAR L'UTILISATEUR. CONFIEZ LES RÉPARATIONS À DES PERSONNES QUALIFIÉES.**

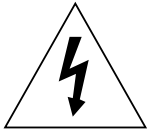

Le symbole de l'éclair avec une flèche dans un triangle équilatéral est destiné à alerter l'utilisateur de la présence de "tension dangereuse" non isolée à l'intérieur du produit, celle-ci étant d'une magnitude suffisante pour constituer un risque de choc électrique.



Le point d'exclamation dans un triangle équilatéral est destiné à alerter l'utilisateur de la présence d'instructions importantes concernant l'utilisation et la maintenance (réparation) dans la documentation fournie avec l'appareil.

## **MISE EN GARDE :**

POUR ÉVITER TOUT RISQUE D'INCENDIE OU DE CHOC ÉLECTRIQUE, N'EXPOSEZ PAS CET APPAREIL À LA PLUIE OU À L'HUMIDITÉ.

## **ATTENTION :**

POUR ÉVITER TOUT RISQUE DE CHOC ÉLECTRIQUE, N'UTILISEZ PAS CETTE PRISE (POLARISÉE) AVEC UNE RALLONGE, UN RÉCEPTACLE OU TOUTE AUTRE PRISE SI LES FICHES DE LA PRISE NE PEUVENT PAS ÊTRE ENFONCÉES À FOND ET SI ELLES SONT DONC EXPOSÉES.

## **REMARQUE :**

ÉTANT DONNÉ QUE CE PROJECTEUR DOIT ÊTRE BRANCHÉ, LA PRISE SECTEUR DOIT SE TROUVER PRÈS DU MATÉRIEL ET DOIT ÊTRE FACILEMENT ACCESSIBLE.

### **MISE EN GARDE**

Utilisez le cordon d'alimentation spécifié fourni avec l'appareil. Si vous utilisez un autre cordon d'alimentation, vous risquez de causer des interférences avec la réception radio et télé.

Utilisez le câble RVB ou RS-232C fourni avec le matériel, afin de limiter les interférences dans les limites d'un appareil de Classe B agréé par la FCC.

Cet appareil doit être mis à la terre.

**NE REGARDEZ PAS DIRECTEMENT DANS L'OBJECTIF LORSQUE LE PROJECTEUR EST ALLUMÉ.**

### **ATTENTION**

Cet appareil ne peut être utilisé dans les salles d'ordinateurs définies par la norme de protection du matériel électronique de calcul/traitement des données, ANSI/NFPA 75.

Les cordons d'alimentation fournis doivent être utilisés exclusivement avec ce produit. Ne les utilisez jamais avec d'autres produits.

### **Lorsque le projecteur est utilisé en Europe :**

#### **DÉCLARATION DE CONFORMITÉ**

Ce projecteur est conforme aux exigences de la Directive CE 89/336/CEE "Directive sur la compatibilité électromagnétique" modifiée par la Directive 92/31/CEE et 93/68/CEE, et de la Directive 73/23/CEE "Directive sur la basse tension" modifiée par la Directive 93/68/CEE.

La sensibilité électromagnétique a été déterminée à un niveau garantissant un fonctionnement correct dans des zones résidentielles, sur les lieux de travail et les locaux de l'industrie légère, ainsi que dans des petites entreprises, à l'intérieur comme à l'extérieur des bâtiments. Tous ces lieux d'utilisation se caractérisent par leur connexion au système d'alimentation basse tension public.

#### **MISE EN GARDE**

Utilisez le câble RVB ou RS-232C fourni avec le matériel, afin de limiter les interférences dans les limites d'un appareil de Classe B EN55022. Veuillez vous conformer aux instructions de MISE EN GARDE.

# Table des matières

Consignes de sécurité importantes .....	4
Description .....	6
Télécommande .....	8
Installation .....	9
Connexions de base .....	10
Préparation .....	12
Utilisation de base .....	13
Utilisation du menu .....	15
Réglage de l'image .....	18
Fonctions avancées .....	20
Remplacement de la lampe .....	23
Entretien .....	24
Dépannage .....	25
Voyants .....	28
Spécifications .....	29



Votre produit Mitsubishi Electric est conçu et fabriqué avec des matériaux et des composants de qualité supérieure qui peuvent être recyclés et réutilisés.

Ce symbole signifie que les équipements électriques et électroniques, à la fin de leur durée de service, doivent être éliminés séparément des ordures ménagères.

Nous vous prions donc de confier cet équipement à votre centre local de collecte/recyclage.

Dans l'Union Européenne, il existe des systèmes sélectifs de collecte pour les produits électriques et électroniques usagés.

Aidez-nous à conserver l'environnement dans lequel nous vivons !

Les machines ou appareils électriques et électroniques contiennent souvent des matières qui, si elles sont traitées ou éliminées de manière inappropriée, peuvent s'avérer potentiellement dangereuses pour la santé humaine et pour l'environnement.

Cependant, ces matières sont nécessaires au bon fonctionnement de votre appareil ou de votre machine. Pour cette raison, il vous est demandé de ne pas vous débarrasser de votre appareil ou machine usagé avec vos ordures ménagères.

## Marque, Marque déposée

Macintosh est une marque déposée d'Apple Computer Inc.

Les autres marques ou noms de produit sont les marques ou les marques déposées de leurs propriétaires respectifs.

# Consignes de sécurité importantes

Veillez lire toutes ces instructions concernant votre projecteur LCD et conservez ce manuel afin de pouvoir le consulter ultérieurement. Conformez-vous à toutes les mises en garde et à toutes les instructions figurant sur le projecteur LCD.

1. Lisez les instructions  
Lisez toutes les instructions de sécurité et d'utilisation avant d'utiliser l'appareil.
2. Conservez les instructions  
Conservez les instructions de sécurité et d'utilisation afin de pouvoir les consulter ultérieurement.
3. Mises en garde  
Toutes les mises en garde sur l'appareil et dans les instructions d'utilisation doivent être respectées.
4. Instructions  
Toutes les instructions d'utilisation doivent être suivies à la lettre.
5. Nettoyage  
Débranchez ce projecteur de la prise de courant avant de le nettoyer. N'utilisez pas de nettoyants liquides en aérosol. Pour nettoyer l'appareil, utilisez un chiffon doux et humide.
6. Équipement supplémentaire et matériel  
N'ajoutez jamais des équipements supplémentaires et/ou du matériel sans l'approbation du fabricant : ces ajouts peuvent entraîner des risques d'incendie, de choc électrique et d'autres blessures corporelles.
7. Eau et humidité  
N'utilisez pas ce projecteur près d'un point d'eau ou en contact avec de l'eau.
8. Accessoires  
Ne placez pas ce projecteur sur un chariot, un support, un trépied, une console ou une table instable. Utilisez-le uniquement avec un chariot, un support, un trépied, une console ou une table recommandée par le fabricant ou vendue avec le projecteur. Tout montage de l'appareil doit être effectué en respectant les instructions données par le fabricant et en utilisant un accessoire de montage recommandé par le fabricant.



Lorsque l'appareil est posé sur un chariot et que vous souhaitez déplacer l'ensemble, faites-le avec précaution. Des arrêts brutaux, une force excessive et des surfaces inégales risquent de provoquer le renversement de l'appareil et du chariot.

9. Ventilation  
Les fentes et les ouvertures dans le boîtier servent à la ventilation, assurant un fonctionnement fiable du projecteur et le protègent contre la surchauffe. N'obstruez pas ces ouvertures en plaçant le projecteur sur un lit, un divan, un tapis, une étagère, etc. Veillez à ce qu'une ventilation adéquate soit assurée et à ce que les instructions du fabricant soient respectées.

10. Sources d'alimentation  
Ce projecteur doit être utilisé uniquement à partir du type de source d'alimentation indiqué sur l'étiquette des caractéristiques. En cas de doute sur le type d'alimentation, consultez le revendeur de votre appareil ou la compagnie d'électricité de votre région.
11. Protection du cordon d'alimentation  
Les cordons d'alimentation doivent être acheminés de sorte qu'on ne puisse marcher dessus et qu'ils ne puissent pas être coincés par des objets placés sur ou contre eux. Contrôlez tout particulièrement les cordons au niveau des fiches, des prises de courant et aux endroits où ils sortent de l'appareil. Ne faites pas passer le cordon d'alimentation sous un tapis.
12. Surcharge  
Ne surchargez pas les prises murales et les rallonges : cela pourrait provoquer un incendie ou un choc électrique.
13. Objets et liquides  
Ne jamais enfoncer d'objets de quelque nature que ce soit dans les ouvertures de ce projecteur : ils risqueraient de toucher des pièces dangereuses sous tension ou court-circuitées, ce qui pourrait provoquer un incendie ou un choc électrique. Ne jamais renverser du liquide de quelque nature que ce soit sur le projecteur.
14. Réparation  
N'essayez pas de réparer ce projecteur vous-même. Confiez toutes les opérations de réparation à des personnes qualifiées.
15. Dommages nécessitant une réparation  
Dans les cas suivants, débranchez ce projecteur de la prise secteur et confiez la réparation à des personnes qualifiées :
  - (a) Si le cordon ou la fiche d'alimentation est endommagé.
  - (b) Si du liquide a été renversé ou si des objets sont tombés dans le projecteur.
  - (c) Si le projecteur ne fonctionne pas normalement, alors que vous avez respecté le mode d'emploi. Réglez uniquement les commandes décrites dans le mode d'emploi. Le réglage incorrect d'autres commandes peut provoquer des dommages et un technicien qualifié doit alors souvent effectuer d'importants travaux pour remettre le projecteur en état de marche normal.
  - (d) Si le projecteur a été exposé à la pluie ou à l'eau.
  - (e) Si le projecteur est tombé ou si le boîtier a été endommagé.
  - (f) Si vous notez un changement significatif au niveau des performances du projecteur - cela signifie qu'il doit être réparé.
16. Pièces de rechange  
Lorsqu'il est nécessaire de changer des pièces, veillez à ce que le dépanneur ait utilisé les pièces de rechange spécifiées par le fabricant ou des pièces ayant les mêmes caractéristiques que celles d'origine. Les remplacements non-agrèés peuvent entraîner des risques d'incendie, de chocs électriques et d'autres dangers.
17. Contrôle de sécurité  
Après chaque opération d'entretien ou de réparation sur ce projecteur, demandez au réparateur d'effectuer les contrôles de sécurité afin de déterminer si le projecteur fonctionne dans des conditions de sécurité optimales.

**MISE EN GARDE:**

**S'il se produit quelque chose d'anormal avec le projecteur, débranchez-le immédiatement.**

Si de la fumée, des bruits ou des odeurs étranges proviennent du projecteur, ne l'utilisez pas. Cela pourrait provoquer un incendie ou un choc électrique. Dans ce cas, débranchez-le immédiatement et contactez votre revendeur.

**Ne démontez jamais le boîtier.**

Ce projecteur renferme des circuits haute tension. Un contact accidentel peut provoquer un choc électrique. Ne tentez pas de réparer ou d'intervenir sur ce produit vous-même, sauf dans la mesure prescrite dans le mode d'emploi. Si vous souhaitez réparer, régler ou inspecter le projecteur, contactez votre revendeur.

**Ne modifiez pas le projecteur.**

Cela pourrait provoquer un incendie ou un choc électrique.

**Ne continuez pas à utiliser un projecteur endommagé.**

Si le projecteur a subi une chute et que son boîtier est endommagé, débranchez le projecteur et contactez votre revendeur pour qu'il l'examine. Si vous continuez à utiliser le projecteur endommagé, vous risquez de provoquer un incendie.

**Ne démontez jamais le boîtier.**

Cela pourrait provoquer un incendie.

**Utilisez la tension correcte.**

Si vous utilisez une tension incorrecte, vous risquez de provoquer un incendie.

**Ne placez pas le projecteur sur une surface irrégulière.**

Placez le projecteur sur une surface plane et stable uniquement.

**Ne regardez pas dans l'objectif lorsque le projecteur fonctionne.**

Vous pourriez vous faire mal aux yeux. Ne laissez jamais des enfants regarder dans l'objectif lorsque le projecteur fonctionne.

**Ne débranchez pas l'appareil pendant qu'il fonctionne.**

Vous risqueriez de griller la lampe ou de provoquer un incendie, un choc électrique ou d'autres problèmes. Attendez que le ventilateur s'arrête avant de débrancher l'appareil.

**Ne touchez pas les grilles de sortie de l'air et la grille de ventilation de l'appareil.**

Ne touchez pas ces éléments et ne posez pas d'autre appareil à proximité, car ils deviennent brûlants lorsque le projecteur fonctionne. La grille de sortie de l'air et la grille de ventilation peuvent provoquer des blessures ou endommager les autres appareils. De même, ne posez pas le projecteur sur un bureau qui ne résisterait pas bien à la chaleur.

**Nettoyez le filtre à air une fois par mois.**

Nettoyez le filtre à air fréquemment. Si le filtre ou les trous de ventilation sont bouchés par de la saleté ou de la poussière, la température à l'intérieur du projecteur risque d'augmenter et de causer des problèmes, voire même d'endommager les parties internes et de raccourcir la durée de vie du panneau.

**Ne regardez pas dans la grille de sortie d'air lorsque le projecteur fonctionne.**

La chaleur, la poussière, etc. qui en sortent risquent de vous faire mal aux yeux.

**Ne pas obstruer l'arrivée d'air ni les grilles d'échappement.**

Si ces sections sont obstruées, l'intérieur du projecteur risque de chauffer, ce qui entraînerait une détérioration de la qualité du projecteur et un feu.

**N'utilisez pas de solvants inflammables (benzène, diluant etc.) et d'aérosols inflammables près du projecteur.**

Les substances inflammables risquent de s'enflammer et de causer un incendie ou une panne car la température du projecteur augmente fortement lorsque la lampe est allumée.

**Emplacement d'installation**

Par mesure de sécurité, ne placez le projecteur à aucun emplacement soumis à des températures et à une humidité élevées. Lors du fonctionnement, respectez la température, l'humidité et l'altitude indiquées ci-dessous.

- Température de fonctionnement : entre +5°C (+41°F) et +35°C (+95°F).
- Humidité de fonctionnement : entre 30 % et 90 %.
- Ne placez jamais un appareil qui produit de la chaleur sous le projecteur, sous peine de provoquer une surchauffe.
- N'installez pas le projecteur sur une surface instable ou soumise à des vibrations.
- N'installez pas le projecteur près d'un appareil produisant un fort champ magnétique. Évitez également d'installer le projecteur à proximité d'un câble transmettant une forte intensité de courant.
- Placez le projecteur sur une surface résistante et dépourvue de vibrations. Autrement, il pourrait tomber et provoquer des blessures ou des dommages graves.
- Ne mettez pas le projecteur debout. Il pourrait tomber et provoquer des blessures ou des dommages graves.
- Une inclinaison du projecteur supérieure à ±10° (droite et gauche) ou à ±30° (avant et arrière) peut provoquer des problèmes ou l'explosion de la lampe.
- Ne placez pas le projecteur à proximité d'une installation de conditionnement d'air ou d'un chauffage, afin d'éviter que les grilles d'entrée et de sortie de l'air ne soient exposées à de l'air chaud.

**DÉCLARATION DE CONFORMITÉ FCC**

Ce matériel a été testé et s'est avéré conforme aux limites pour les appareils numériques de Classe B, conformément à la Partie 15 du règlement FCC. Ces limites sont conçues pour fournir une protection raisonnable contre les interférences nuisibles dans une installation résidentielle.

Ce matériel génère, utilise et peut émettre de l'énergie de fréquence radio et, s'il n'est pas installé et utilisé conformément aux instructions, il peut causer des interférences nuisibles aux communications radio. Cependant, il n'est pas garanti que des interférences ne se produiront pas sur certains types d'installations. Si ce matériel cause des interférences nuisibles à la réception radio ou télé, cela pouvant être déterminé en éteignant et en allumant le matériel, il est conseillé à l'utilisateur d'essayer de corriger ces interférences en prenant une ou plusieurs des mesures suivantes :

- Réorientez ou déplacez l'antenne de réception.
- Augmentez l'écart entre le matériel et le récepteur.
- Connectez le matériel sur une prise de courant placée sur un circuit différent de celui auquel le récepteur est connecté.
- Consultez votre revendeur ou un technicien Radio/TV expérimenté afin de leur demander conseil.

Les changements ou modifications non-approuvés expressément par Mitsubishi peuvent annuler le droit de l'utilisateur à faire fonctionner ce matériel.

**DÉCLARATION DE CONFORMITÉ D'INDUSTRY CANADA**

Cet appareil numérique de la classe B est conforme à la norme NMB-003 du Canada.

# Description

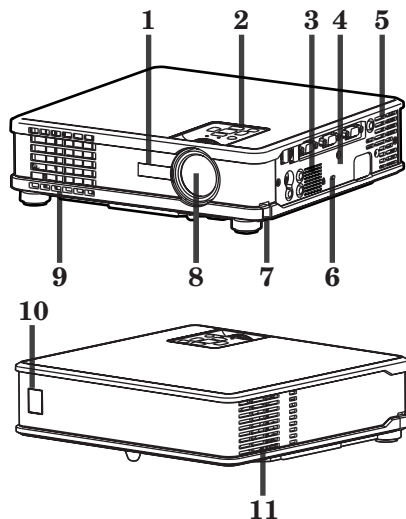

- 1 Capteur de la télécommande (Avant)
- 2 Panneau de commande
- 3 Haut-parleur
- 4 Panneau de branchement
- 5 Grille de sortie d'air
- 6 Connecteur standard de verrouillage Kensington
- 7 Bouton de réglage du pied
- 8 Objectif
- 9 Grille de sortie d'air
- 10 Capteur de la télécommande (Arrière)
- 11 Grille d'entrée d'air

## Panneau de commande

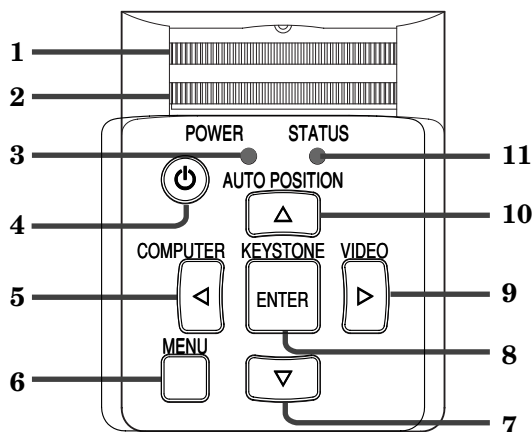

- 1 Bague de mise au point
- 2 Bague de zoom
- 3 Voyant POWER
- 4 Touche POWER
- 5 Touche COMPUTER / ◀
- 6 Touche MENU
- 7 Touche ▼
- 8 Touche KEYSTONE / ENTER
- 9 Touche VIDEO / ▶
- 10 Touche AUTO POSITION / ▲
- 11 Voyant STATUS

### Important :

- Lorsque le menu ou l'écran de réglage de la correction trapézoïdale, ou qu'une saisie d'image est en cours, les touches COMPUTER, VIDEO et AUTO POSITION servent respectivement de touches ◀, ▶ et ▲.
- Lorsque le menu est affiché à l'écran, la touche KEYSTONE fonctionne comme la touche ENTER.
- Pendant l'affichage de l'écran pour l'entrée du mot de passe, toutes les touches sauf la touche POWER seront inopérantes.

## Panneau de branchement

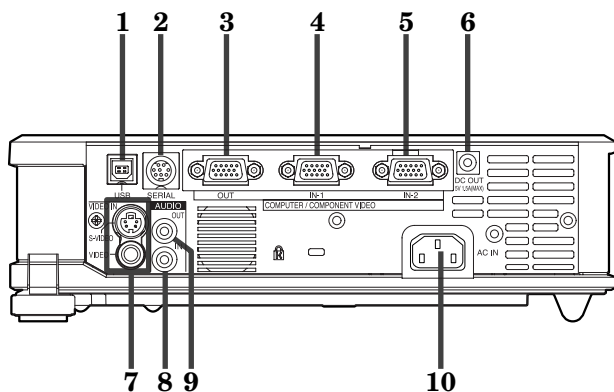

- 1 Prise USB
- 2 Prise serie (8 broches)
- 3 Prise COMPUTER / COMPONENT VIDEO OUT (Mini D-SUB 15P)
- 4 Prise COMPUTER / COMPONENT VIDEO IN-1 (Mini D-SUB 15P)
- 5 Prise COMPUTER / COMPONENT VIDEO IN-2 (Mini D-SUB 15P)
- 6 Prises d'alimentation pour une unité LAN sans-fil (DC OUT 5 V 1.5 A (MAX))
  - N'utilisez pas le terminal d'alimentation comme alimentation pour des dispositifs autres que l'unité LAN sans fil spécifiée. (Le réseau local sans fil n'est pas fourni avec le projecteur.)
- 7 Prises VIDEO IN
- 8 Prise AUDIO IN
- 9 Prise AUDIO OUT
- 10 Prise d'alimentation

### Important :

- En connectant votre ordinateur à la prise USB avec un câble USB en option, vous pouvez utiliser la fonction de contrôle de la souris de l'ordinateur avec la télécommande optionnelle (R-SC1). (La télécommande fournie ne peut pas utiliser la fonction.) Contactez votre revendeur pour l'achat de la télécommande en option.

## Vue de dessous

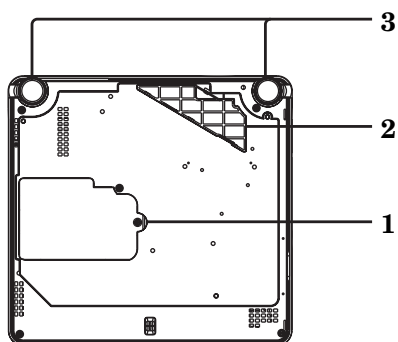

- 1 Couvercle de la lampe
- 2 Grille d'entrée d'air / Capot du filtre
- 3 Pied de réglage (Gauche/Droit)

### Attention :

Ne remplacez pas la lampe immédiatement après avoir utilisé le projecteur : celle-ci est extrêmement chaude et vous risqueriez de vous brûler grièvement.

## Télécommande

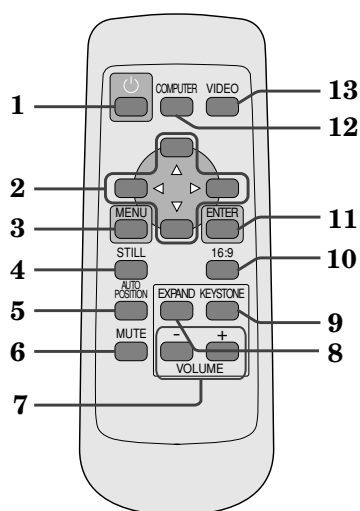

- 1 Touche POWER
- 2 Touches de direction
- 3 Touche MENU
- 4 Touche STILL
- 5 Touche AUTO POSITION
- 6 Touche MUTE (Audio/Vidéo)
- 7 Touches VOLUME + et -
- 8 Touche EXPAND
- 9 Touche KEYSTONE
- 10 Touche 16 : 9
- 11 Touche ENTER
- 12 Touche COMPUTER
- 13 Touche VIDEO

### Important :

Les touches + et - sont utilisées pour le réglage de la distortion trapézoïdale en mode EXPANSION et pour le contrôle du volume.

Quand l'écran d'entrée du mot de passe est affiché, les touches sur la télécommande fonctionneront comme touche pour l'entrée du mot de passe comme indiqué ci-dessous. (Voir page 22.)

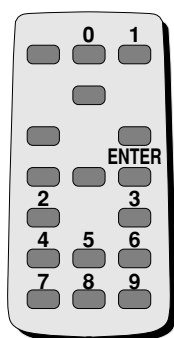

- La touche POWER de la télécommande est utilisable pour couper l'alimentation.

# Télécommande

## Installation des batteries

Utilisez deux batteries AA.

1. Retirez le couvercle arrière de la télécommande en poussant la porte du compartiment des batteries dans le sens de la flèche.
2. Installez les batteries en veillant à ce qu'elles soient positionnées correctement (+ sur + et - sur -).
  - Installez les batteries à partir du côté - (côté du ressort) et veillez à les mettre bien en place.
3. Remettez le couvercle arrière.

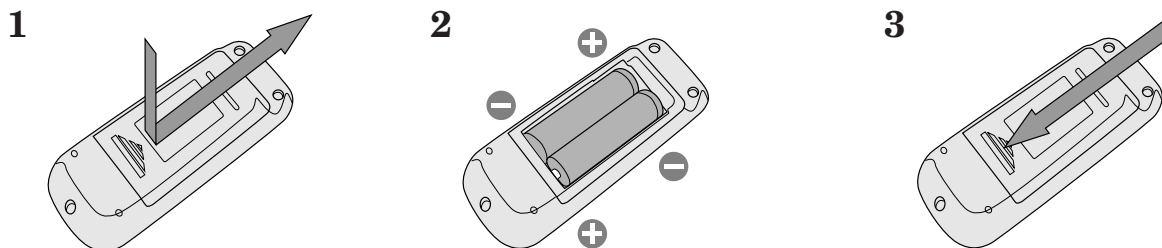

### Attention:

- L'utilisation d'une batterie d'un type incorrect peut entraîner une explosion.
- Utilisez uniquement des piles au carbone-zinc ou alcalines-bioxyde de manganèse.
- Rebutez les piles usagées selon la réglementation locale en vigueur.
- Une utilisation incorrecte des batteries peut entraîner une explosion.
- Vous ne devez pas recharger, démonter ou jeter les batteries dans le feu.
- Veillez à manipuler les batteries conformément aux instructions.
- Installez les batteries en orientant correctement son côté positif (+) et négatif (-), comme indiqué sur la télécommande.
- Tenez les batteries hors de portée des enfants et des animaux domestiques.
- Si vous n'utilisez pas la télécommande pendant un certain temps, retirez les batteries.
- N'associez pas une nouvelle batterie avec une batterie plus ancienne.
- Si la solution que contiennent les batteries entre en contact avec votre peau ou vos vêtements, rincez-les avec de l'eau. Si la solution entre en contact avec vos yeux, rincez-les avec de l'eau et consultez un médecin.

## Rayon d'action (de la télécommande)

Lorsque la télécommande est dirigée vers le capteur de télécommande du projecteur, son rayon d'action maximum est d'environ 10 m (soit environ 32 pieds). Lorsque la télécommande est dirigée vers l'écran, la distance entre la télécommande et le projecteur via l'écran doit être au maximum de 6 m. Cependant, le rayon d'action peut varier en fonction du type d'écran utilisé.

### Angle de réception (vertical)

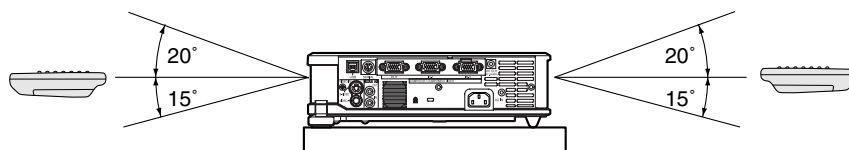

### Angle de réception (horizontal)

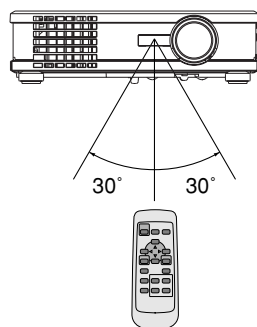

### Angle de réception (vertical), fixation au plafond

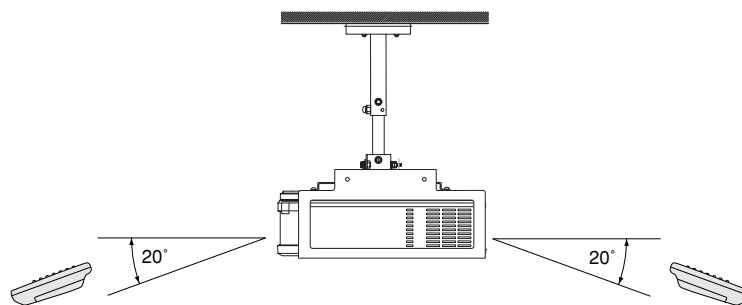

### Important :

- N'exposez pas le capteur de télécommande à la lumière directe du soleil ou à une lumière fluorescente. Gardez une distance d'au moins 2 m (6,5 pieds) entre le capteur de télécommande et la lumière fluorescente, afin de garantir un fonctionnement correct de la télécommande. Lorsqu'elle est placée près du projecteur, la lumière fluorescente inversée peut provoquer des interférences avec la télécommande.
- Lorsque vous utilisez la télécommande trop près du capteur, les commandes peuvent ne pas être transmises correctement.



# Installation

## Orientation du projecteur

Le format de l'image varie en fonction de la distance entre l'écran et le projecteur.

### Projection avant

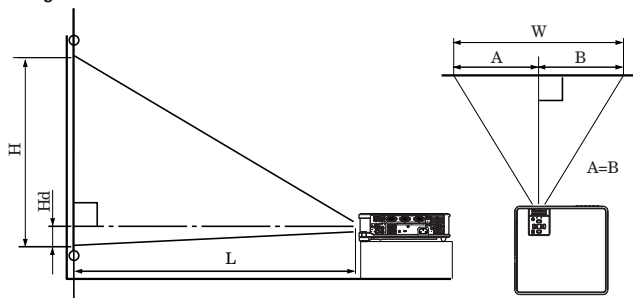

L : Distance entre l'écran et l'avant du projecteur  
Hd : Hauteur de l'image projetée

Écran						Distance entre l'appareil et l'écran : L				Hd	
Taille de la diagonale		Largeur : W		Hauteur : H		Zoom maximum (GD ANGLE)		Zoom minimum (TÉLÉ)			
pouces	cm	pouces	cm	pouces	cm	pouces	m	pouces	m	pouces	cm
40	102	32	81	24	61	47	1,2	56	1,4	2,2	5
60	152	48	122	36	91	71	1,8	85	2,2	3,2	8
80	203	64	163	48	122	95	2,4	114	2,9	4,3	11
100	254	80	203	60	152	119	3,0	143	3,6	5,4	14
150	381	120	305	90	229	178	4,5	215	5,5	8,1	21
200	508	160	406	120	305	238	6,0	287	7,3	10,8	27
250	635	200	508	150	381	298	7,6	359	9,1	13,5	34
300	762	240	610	180	457	358	9,1	-	-	16,2	41

- Les illustrations ci-dessus sont approximatives et peuvent être légèrement différentes des dimensions exactes.

### Projection avant, fixation au plafond

Pour la fixation au plafond, vous devez utiliser le kit de montage au plafond conçu pour ce projecteur. Faites effectuer l'installation par un spécialiste. Pour plus de détails, consultez votre revendeur.

- La garantie de ce projecteur ne couvre pas les dommages causés par l'utilisation d'un kit de montage au plafond autre que celui recommandé ou par l'installation du kit de montage au plafond à un emplacement non adéquat.

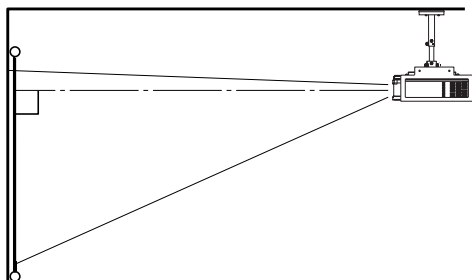

- Lorsque vous utilisez le projecteur fixé au plafond, réglez TYPE DE PROJECTION dans le menu INSTALLATION sur RETRO INVERS. Voir page 16.
- Lorsque le projecteur est fixé au plafond, les images peuvent apparaître plus foncées que lorsqu'elles sont projetées à partir d'une table. Il ne s'agit pas d'un dysfonctionnement.

### Projection arrière

Faites effectuer l'installation par un spécialiste. Pour plus de détails, consultez votre revendeur.

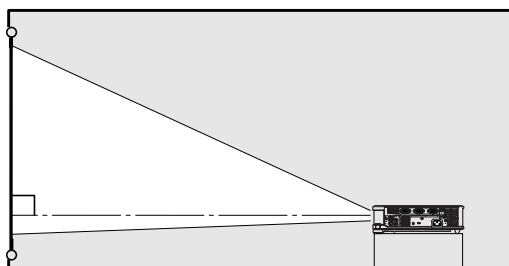

- Pour la projection arrière, réglez TYPE DE PROJECTION dans le menu INSTALLATION sur RETRO. Voir page 16.

### Attention :

- Le fait de poser le projecteur directement sur un tapis bloque la ventilation effectuée par les ventilateurs, ce qui peut endommager l'appareil ou provoquer des pannes. Pour faciliter la ventilation, placez une planche sous le projecteur.
- Placez le projecteur à au moins 50 cm (20 pouces) du mur, afin d'éviter de bloquer la grille d'entrée d'air et les grilles de sortie d'air dégageant de l'air chaud.
- N'utilisez pas le projecteur dans les endroits suivants et de la façon suivante : vous risqueriez de provoquer un incendie ou un choc électrique.
  - Dans un endroit poussiéreux ou humide.
  - En position inclinée ou renversée.
  - Près d'un chauffage.
  - Dans un endroit gras, enfumé ou humide, tel qu'une cuisine.
  - Dans la lumière directe du soleil.
  - Là où la température peut devenir élevée, comme dans une voiture fermée.
  - Là où la température est inférieure à +5°C (+41°F) ou supérieure à +35°C (+95°F).

# Connexions de base

Ce projecteur peut être connecté à différents types d'appareils équipés de connecteurs de sortie RVB analogiques, tels qu'un magnétoscope, une caméra vidéo, un lecteur de vidéodisques et un ordinateur.

## Important :

- Veillez à ce que l'appareil connecté soit éteint, avant de commencer la connexion.
- Branchez fermement le cordon d'alimentation du projecteur et des appareils connectés. Pour les débrancher, tirez sur la prise et non pas sur le cordon d'alimentation.
- Lorsque le projecteur et les appareils connectés sont placés trop près les uns des autres, l'image projetée risque d'être affectée par des interférences.
- Pour plus de détails sur leur mode de connexion, reportez-vous au manuel de chaque appareil.

## Projecteur + Appareil AV

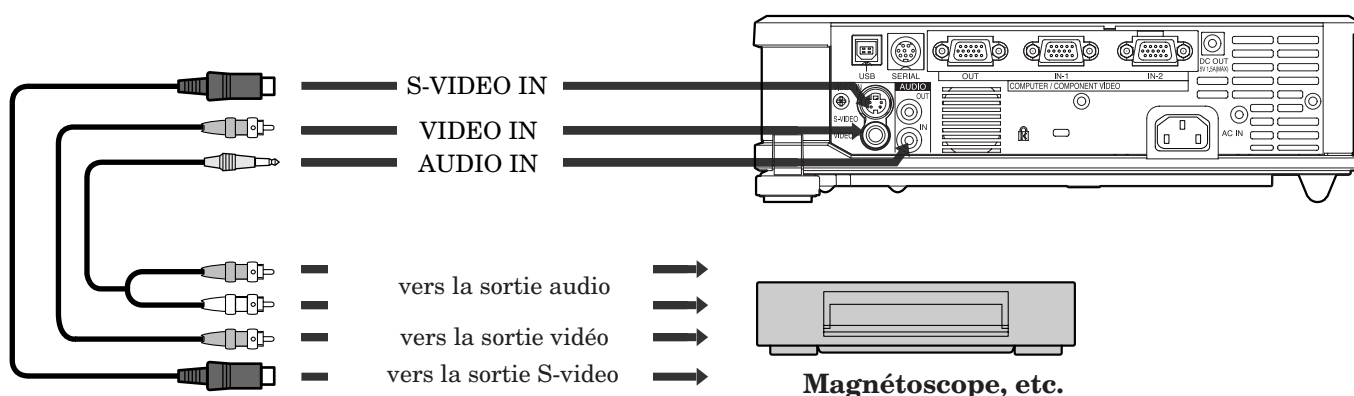

## Important :

- Branchez les prises vidéo et audio du câble AV aux bornes appropriées, en respectant le code des couleurs.
- La sortie du haut-parleur est en mono.
- Pour écouter uniquement le son, lorsque la source d'entrée est VIDEO, réglez AUDIO dans le menu OPTION sur VIDEO. (Voir page 17.)

## Projecteur + Lecteur DVD ou décodeur HDTV

Certains lecteurs de DVD sont équipés d'un connecteur de sortie pour branchement à 3 lignes (Y, C<sub>B</sub>, C<sub>R</sub>). Lorsque vous connectez ce genre de lecteur de DVD avec le projecteur, utilisez la borne COMPUTER/COMPONENT VIDEO IN.

lecteur de DVD ou décodeur HDTV

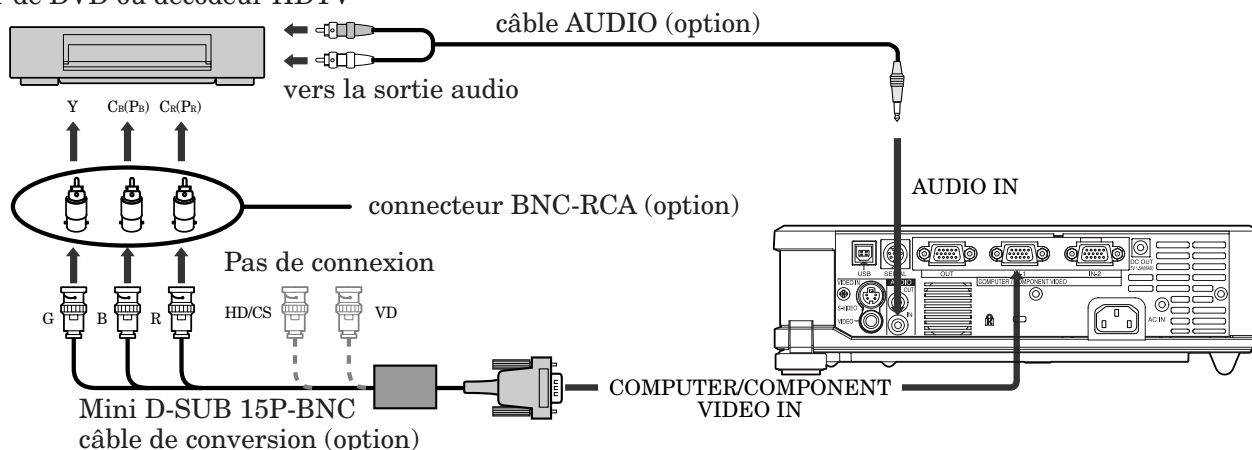

## Important :

- Les noms des bornes Y, P<sub>B</sub>, et P<sub>R</sub> sont donnés à titre d'exemple, lorsqu'un décodeur HDTV est connecté.
- Les noms des bornes varient en fonction des appareils connectés.
- Pour la connexion, utilisez un câble de conversion Mini D-SUB 15P-BNC.
- Avec certains lecteurs de DVD, il se peut que l'image ne soit pas projetée correctement.
- Lorsque vous connectez un décodeur HDTV équipé de bornes RVB, réglez ENTREES MULTIMEDIA sur RGB dans le menu REGLAGE SIGNAUX VIDEO.
- La sortie du haut-parleur est en mono.

## Projecteur + Ordinateur

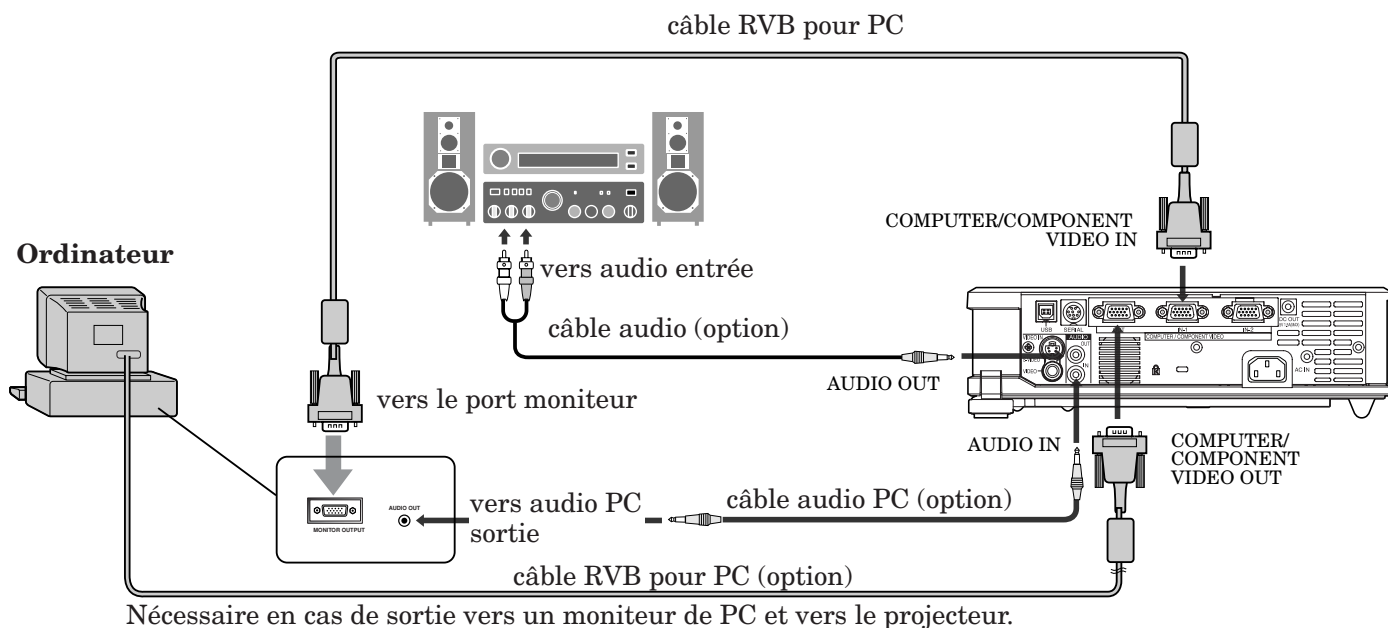

### Important :

- Lorsque vous utilisez un câble RVB plus long à la place du câble fourni, la qualité de l'image risque d'être détériorée.
- Certains ordinateurs requièrent des connecteurs supplémentaires ou des adaptateurs de sortie RVB, pour pouvoir être connectés sur ce projecteur. Pour plus d'informations, contactez votre revendeur.
- Ce projecteur utilise une prise jack à broche stéréo pour son entrée audio. Vérifiez le type de la borne de sortie audio de l'ordinateur connecté et préparez un câble approprié pour la connexion. Certains ordinateurs ne sont pas équipés de borne de sortie audio.
- La sortie du haut-parleur est en mono.
- Pour écouter uniquement le son, lorsque la source d'entrée est COMPUTER, réglez AUDIO dans le menu OPTION sur COMPUTER. (Voir page 17.)
- Lorsque le câble audio est connecté à la borne AUDIO OUT, la sortie vers les haut-parleurs est coupée.

### Pour Macintosh

- Si votre Macintosh n'est pas équipé d'un port vidéo, un adaptateur de sortie moniteur est nécessaire. Pour plus d'informations, contactez votre revendeur.
- Certains Macintosh requièrent un adaptateur MAC pour le câble RVB, pour la connexion avec ce projecteur. Pour plus d'informations, contactez votre revendeur.

### À propos de DDC

La borne COMPUTER/COMPONENT VIDEO IN-1 de ce projecteur est conforme à la norme DDC1/2B.

Lorsqu'un ordinateur qui prend en charge cette norme est connecté à cette borne, l'ordinateur charge automatiquement les informations depuis ce projecteur et se prépare pour la sortie d'images appropriées.

- Après avoir connecté sur cette borne un ordinateur qui prend en charge cette norme, branchez le cordon d'alimentation du projecteur dans la prise secteur, puis mettez en marche l'ordinateur.
- Vous devrez peut-être installer le pilote DDC, en fonction de l'ordinateur que vous utilisez. Dans ce cas, vous devez télécharger le pilote depuis notre site Web. Pour plus d'informations, contactez votre revendeur ou le bureau des ventes Mitsubishi.

# Préparation

## Préparation pour la projection

1. Branchez sur le projecteur le cordon d'alimentation fourni.
2. Branchez le cordon d'alimentation dans la prise secteur.
3. Retirez le cache-objectif.

### Mise en garde :

- Ne regardez pas directement dans l'objectif, lorsque le projecteur est allumé.
- Le cache-objectif sert à protéger l'objectif. Si vous laissez le cache-objectif sur l'objectif lorsque le projecteur est allumé, il risque de se déformer. Retirez le cache-objectif avant d'allumer le projecteur.
- Les cordons d'alimentation pour l'utilisation aux États-Unis et en Europe sont fournis avec ce projecteur. Utilisez le cordon requis pour votre pays.
- Ce projecteur utilise une fiche de mise à la terre à trois broches. N'enlevez pas les broches de mise à la terre de la fiche d'alimentation. Si la fiche d'alimentation n'entre pas dans la prise secteur, demandez à un électricien de changer la prise secteur murale.
- Le cordon d'alimentation fourni pour les États-Unis est prévu pour le 120 V. Ne connectez jamais ce cordon sur une prise secteur ou une alimentation électrique utilisant d'autres types de tensions ou de fréquences que celles spécifiées. Si vous souhaitez utiliser une alimentation électrique utilisant une autre tension que celle spécifiée, préparez séparément un cordon d'alimentation approprié.
- Pour éviter tout risque d'incendie ou de choc électrique, utilisez une alimentation de type 100-240 V AC 50/60 Hz.
- Ne placez aucun objet sur le cordon d'alimentation et ne placez pas le projecteur près de sources de chaleur, afin d'éviter d'endommager le cordon d'alimentation. Si le cordon d'alimentation est endommagé, cela risque de provoquer un incendie ou un choc électrique. Contactez votre revendeur afin qu'il le remplace.
- Ne modifiez pas et n'altérez pas le cordon d'alimentation. Si le cordon d'alimentation est modifié ou altéré, cela risque de provoquer un incendie ou un choc électrique.

### Attention :

- Enfoncez le cordon d'alimentation fermement. Pour le débrancher, tirez sur la prise et non pas sur le cordon d'alimentation.
- Le cordon d'alimentation ne doit pas être branché ou débranché avec les mains mouillées. Vous risqueriez de recevoir un choc électrique.

## Réglage de l'angle de projection

Pour obtenir une qualité de projection maximale, projetez les images sur un écran plat installé à 90° par rapport au sol. Si nécessaire, inclinez le projecteur à l'aide des deux pieds de réglages situés sur la partie inférieure du projecteur.

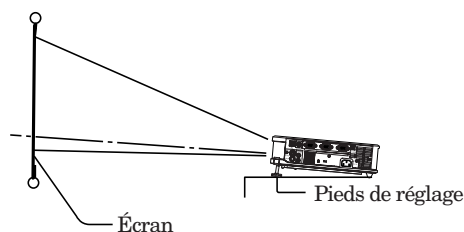

1. Inclinez le projecteur selon l'angle approprié.
2. Appuyez sur les touches de réglage des pieds à côté des pieds de réglage. Les pieds sortent.
3. Relâchez les touches pour bloquer les pieds de réglage dans la position.
4. Faites tourner les pieds de réglage pour un réglage précis.

Après l'utilisation du projecteur :

5. Rentrez les pieds de réglage dans le projecteur en appuyant sur les boutons de réglage des pieds.

### Important :

- Installez l'écran sur un mur plat à 90° par rapport au sol.
- Une inclinaison du projecteur supérieure à  $\pm 10^\circ$  (horizontalement) ou à  $\pm 30^\circ$  (verticalement) peut provoquer des problèmes ou l'explosion de la lampe. Vous pouvez incliner le projecteur au maximum de  $7^\circ$ , uniquement à l'aide des pieds de réglage.
- Il se peut que les images ne puissent pas être projetées sous la forme d'un rectangle régulier ou avec un rapport d'aspect de 4:3, en fonction des conditions d'installation du projecteur et de l'écran.
- Pour corriger la distorsion trapézoïdale verticale, appuyez sur la touche KEYSTONE du projecteur ou de la télécommande pour afficher KEYSTONE et réglez la hauteur de l'image en appuyant sur la touche ▲ ou ▼ (ou sur VOLUME + ou - sur la télécommande).

### Dans les cas suivants :



Appuyez sur la touche ▼ (ou -) . Appuyez sur la touche ▲ (ou +)

### Important :

- Lors du réglage de la distorsion trapézoïdale, la valeur de réglage est indiquée. Cette valeur ne correspond pas à l'angle de projection.
- La plage de réglage possible pour la valeur de réglage de la distorsion trapézoïdale peut varier en fonction des conditions d'installation.
- Lorsque le réglage de la correction trapézoïdale est appliqué, la résolution diminue. En outre, des bandes peuvent apparaître ou des lignes droites peuvent se courber en cas de motifs complexes. Ces phénomènes ne sont pas anormaux.
- Du bruit peut apparaître à l'écran pendant le réglage de la correction trapézoïdale selon le type de signal vidéo projeté et les valeurs du réglage. Si c'est le cas, réglez la correction trapézoïdale dans une plage dans laquelle l'image s'affiche sans bruit.
- Lors du réglage de la correction trapézoïdale, l'image peut ne pas s'afficher correctement selon le type du signal d'entrée.
- Lors de la réception du signal 1080i, les fourchettes de modification trapézoïdale sont limitées.

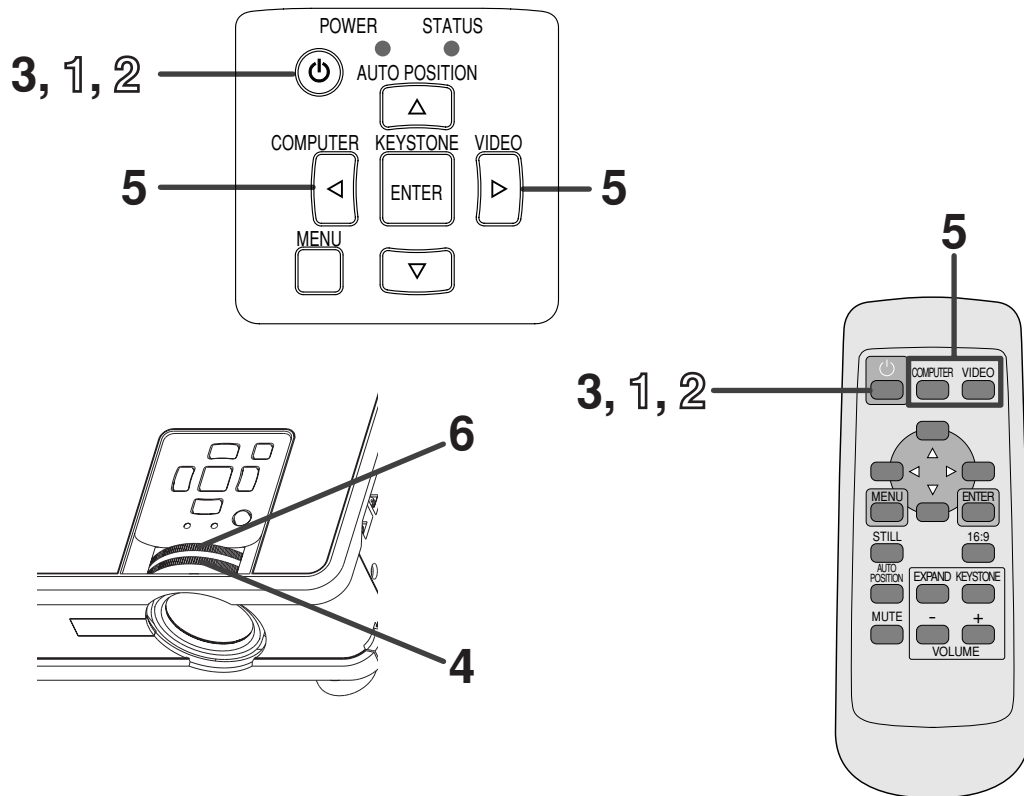

## Mise en marche

1. Allumez tout d'abord l'appareil connecté au projecteur.
2. Branchez le cordon d'alimentation dans la prise secteur.
  - Le voyant POWER s'allume.
  - Si vous débranchez le cordon d'alimentation de la prise secteur avant le refroidissement complet du projecteur, après avoir utilisé celui-ci, les ventilateurs risquent d'entrer en action la prochaine fois que vous brancherez le cordon d'alimentation et la touche POWER risque de ne pas fonctionner. Dans ce cas, attendez que les ventilateurs s'arrêtent et appuyez sur la touche POWER pour allumer le voyant.
3. Appuyez sur la touche POWER.
  - Il faut parfois attendre environ une minute avant que la lampe s'allume.
  - Il se peut que la lampe ne s'allume pas. Dans ce cas, attendez quelques minutes et essayez à nouveau d'allumer la lampe.
  - Après avoir appuyé sur la touche POWER ou après avoir choisi le mode de lampe, il se peut que l'image tremble, jusqu'à ce que la lampe ait atteint son niveau de stabilité. Il ne s'agit pas d'un dysfonctionnement.
  - Chaque fois que le projecteur est allumé, le mode de lampe STANDARD est activé par défaut. Si vous avez choisi le mode de lampe BAS, le mode de lampe STANDARD passera en mode BAS au bout de 1,5 minute.

Condition	Voyant	STATUS	POWER
Attente		-	Rouge
Lorsque la lampe est allumée.		Vert	Vert
Lorsque la lampe est temporairement éteinte.		-	Rouge

## Important :

- Après avoir appuyé sur la touche POWER, le projecteur commence le préchauffage. Pendant le préchauffage, les images peuvent apparaître foncées et il se peut que les commandes soient inopérantes.
  - Lorsque le voyant STATUS clignote en rouge, cela signifie que la lampe doit bientôt être remplacée. Si le voyant STATUS clignote en rouge, remplacez la lampe. (Voir page 28.)
  - Dans un environnement extrêmement chaud ou froid, il se peut que la qualité des images projetées ne soit pas excellente. (Il ne s'agit pas d'un dysfonctionnement.)
4. Réglez la mise au point en tournant la bague de mise au point.
  5. Sélectionnez la source d'entrée externe de votre choix à l'aide de la touche COMPUTER ou VIDEO .
    - La source d'entrée passe alternativement sur COMPUTER1 et COMPUTER2 chaque fois que vous appuyez sur la touche COMPUTER.
    - La source d'entrée passe alternativement sur VIDEO et S-VIDEO chaque fois que vous appuyez sur la touche VIDEO.
    - Le projecteur sélectionne automatiquement le format de signal adéquat. Le format de signal sélectionné s'affiche à l'écran.
    - Lorsque le menu est affiché, les touches COMPUTER et VIDEO ne fonctionnent pas.
    - Les images provenant d'un ordinateur risquent de trembler. Dans ce cas, appuyez sur la touche ◀ ou ▶ de la télécommande pour réduire le tremblement.
  6. Réglez le format de l'image en tournant la bague de zoom.
    - Si nécessaire, réglez à nouveau la mise au point et le zoom.

### Arrêt

Pour éteindre le projecteur, utilisez la procédure ci-dessous. N'arrêtez pas le projecteur en débranchant le cordon d'alimentation lorsque la lampe est allumée. Le fait de débrancher l'appareil alors que la lampe est encore allumée entraîne une dégradation des performances de la lampe et peut provoquer des pannes au niveau du projecteur.

1. Appuyez sur la touche POWER.
  - Le message "POWER OFF? YES : PRESS AGAIN" apparaît à l'écran.
  - Pour annuler, appuyez sur n'importe quelle touche, à l'exception de POWER. (Certaines touches de la télécommande ne permettent pas d'annuler.)
2. Appuyez à nouveau sur la touche POWER dans les 10 secondes.
  - La lampe s'éteindra et le voyant STATUS commencera à clignoter.
  - Même si, après avoir appuyé pour la seconde fois sur la touche POWER, la lampe s'éteint, les ventilateurs de sortie d'air continuent à fonctionner pendant une minute pour refroidir la lampe et le panneau LCD. Le voyant STATUS arrêtera de clignoter.
3. Débranchez le cordon d'alimentation.
  - Le voyant POWER s'éteint.
  - Si le cordon d'alimentation est débranché accidentellement alors que le ventilateur d'entrée d'air ou que les ventilateurs de sortie d'air fonctionnent, ou que la lampe est allumée, laissez le projecteur éteint refroidir pendant 10 minutes. Pour rallumer la lampe, appuyez sur la touche POWER. Si la lampe ne s'allume pas immédiatement, appuyez à nouveau deux ou trois fois sur la touche POWER. Si elle ne s'allume toujours pas, remplacez-la.

### Important :

- Lors du rangement du projecteur dans le boîtier de transport fourni avec l'appareil, l'objectif doit être tourné vers le haut.

### Touche AUTO POSITION

Si COMPUTER est sélectionné comme source d'entrée et que l'image n'est pas projetée dans la position correcte, suivez la procédure ci-dessous.

1. Projetez une image lumineuse (la fenêtre "Corbeille", par exemple) sur l'intégralité de l'écran.
2. Si l'économiseur d'écran est activé, désactivez-le.
3. Appuyez sur la touche AUTO POSITION.
  - Si l'image n'est toujours pas dans la position correcte, réglez la position de l'image à l'aide du menu REGLAGE SIGNAUX VIDEO.

### Volume du haut-parleur

Pour changer le volume du haut-parleur, appuyez sur la touche VOLUME + ou -.

La barre de contrôle du volume apparaît à l'écran.

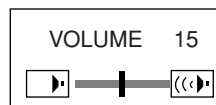

- La barre de contrôle du volume disparaîtra environ 10 secondes après avoir relâché la touche VOLUME.
- Lorsque la barre de sélection du menu ou le menu lui-même est affiché, les touches VOLUME ne fonctionnent pas.
- Lorsqu'un signal audio élevé (signal audio DVD, par exemple) est envoyé à la borne AUDIO IN, le son émis par le haut-parleur risque d'être déformé.

### Sourdine AV

Lorsque vous appuyez sur la touche MUTE, les signaux vidéo et audio sont mis temporairement en sourdine. Pour annuler la mise en sourdine, appuyez à nouveau sur la touche MUTE.

- Si MODE MUET est réglé sur IMAGE dans le menu INSTALLATION, lorsque vous appuyez sur la touche MUTE l'écran de veille apparaît.
- Si vous le souhaitez, vous pouvez modifier l'écran de veille. Voir page 21.
- Lorsque la mise en sourdine démarre, le mode lampe passe sur BAS et l'affichage d'image devient foncé. Il ne s'agit pas d'un dysfonctionnement.

### Mode ANAMORPHE

En cas de lecture de disques DVD contenant des données au format élargi letterbox, appuyez sur la touche 16:9. Appuyez sur la touche 16:9 pour sortir du mode ANAMORPHE.

### Attention :

- Après avoir utilisé le projecteur, attendez 1 minute jusqu'à ce que les ventilateurs de sortie d'air s'arrêtent. Débranchez ensuite le cordon d'alimentation de la prise secteur.
- Pour des raisons de sécurité, après avoir été éteinte, la lampe ne peut plus s'allumer pendant 1 minute. Il faudra encore 1 minute avant que le voyant STATUS s'éteigne. Si vous voulez rallumer le projecteur, attendez que le voyant soit éteint, puis appuyez sur la touche POWER.
- Plus la température autour du projecteur est élevée et plus les ventilateurs de sortie d'air tournent rapidement.
- Lorsque la température autour du projecteur est très élevée, le voyant "TEMPERATURE!!!" clignote en rouge sur l'écran. Si la température reste élevée, la lampe s'éteint automatiquement.

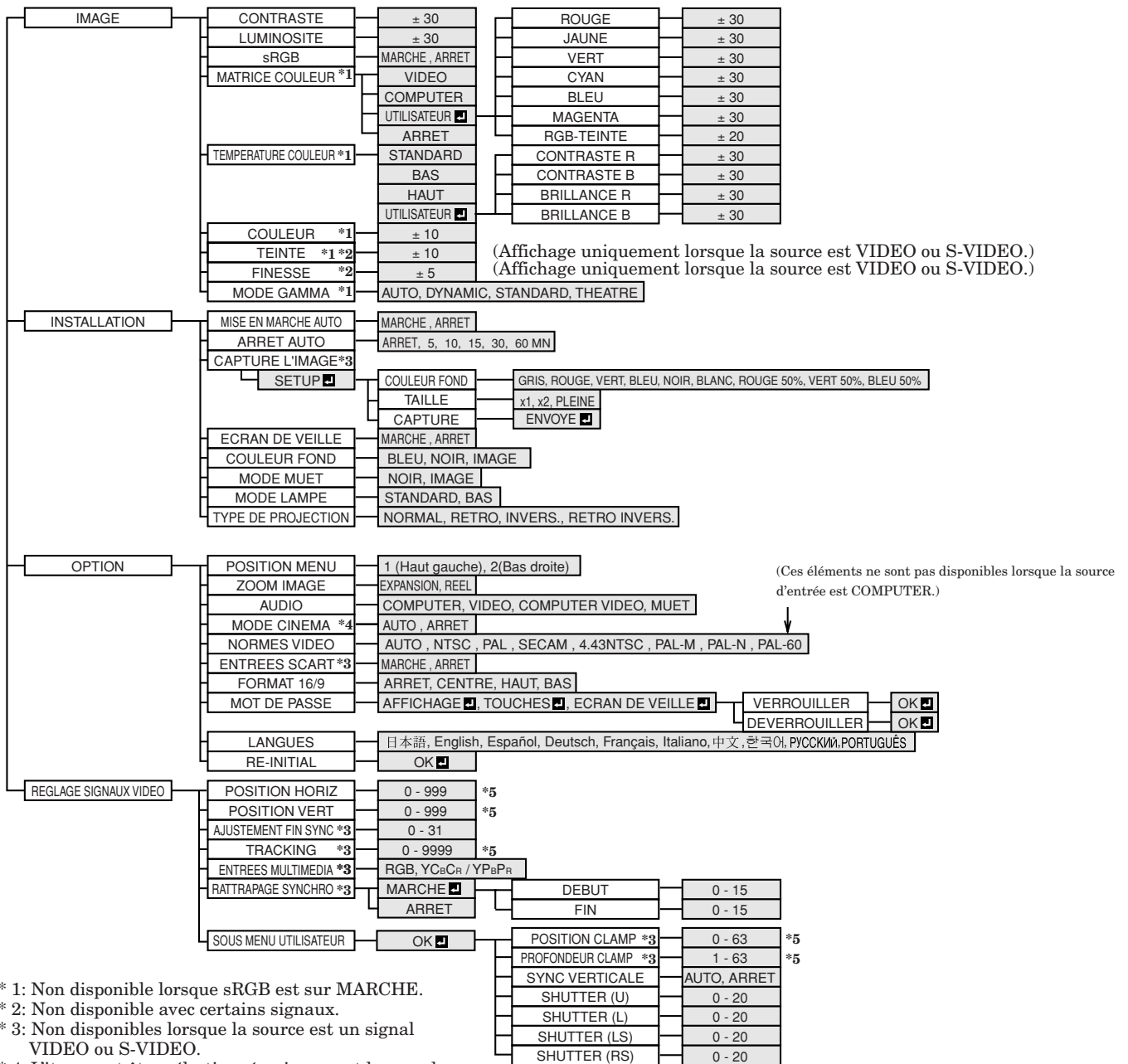

- \* 1: Non disponible lorsque sRGB est sur MARCHÉ.
- \* 2: Non disponible avec certains signaux.
- \* 3: Non disponibles lorsque la source est un signal VIDEO ou S-VIDEO.
- \* 4: L'item peut être sélectionné uniquement lorsque le signal reçu est TV60 ou 480i.
- \* 5: La plage de réglage diffère en fonction des signaux d'entrée.

## Utilisation de base

Le menu permet de régler plusieurs paramètres.  
Exemple : Réglage du délai d'arrêt automatique

1. Appuyez sur la touche MENU.



2. Appuyez sur la touche ◀ ou ▶ pour sélectionner INSTALLATION.



3. Appuyez sur la touche ENTER (ou sur la touche ▼).



4. Appuyez sur la touche ▲ ou ▼ pour sélectionner ARRET AUTO.

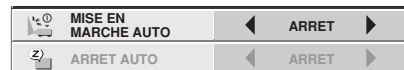

5. Appuyez sur la touche ◀ ou ▶ pour régler le délai d'arrêt automatique.



6. Pour quitter le menu, appuyez plusieurs fois sur la touche MENU.

### Important :

- Lorsque la touche MENU ne fonctionne pas, débrancher le câble d'alimentation du mur. Attendre environ 10 minutes, le rebrancher et essayer de nouveau.
- Après avoir sélectionné les éléments marqués , appuyez sur la touche ENTER.

## Utilisation du menu (suite)

### ① IMAGE

- CONTRASTE** ..... Permet de régler le contraste de l'image. Plus la valeur est élevée et plus le contraste est important.
- LUMINOSITE** ..... Permet de régler la luminosité de l'image. Plus la valeur est élevée et plus l'image est lumineuse.
- sRGB** ..... Sélectionnez **MARCHE** pour projeter une image avec des couleurs accentuées.
- Lorsque sRGB est réglé à **MARCHE**, **MATRICE COULEUR**, **TEMPERATURE COULEUR**, **COULEUR**, **TEINTE** et **MODE GAMMA** ne peuvent être réglés.
- MATRICE COULEUR** . Permet de régler la balance de chaque couleur de l'image. Voir page 18.
- TEMPERATURE COULEUR** . Permet de régler la chaleur des couleurs. Voir page 18.
- COULEUR** ..... Permet de régler l'intensité des couleurs de l'image.
- TEINTE** ..... Permet de régler la balance des couleurs de l'image. Si vous augmentez la valeur, la balance des couleurs vire au vert et si vous la diminuez, elle vire au violet. (Disponible uniquement lorsque **VIDEO** est choisi comme source.)
- Lorsque le signal TV50 (PAL, SECAM) est envoyé, **TEINTE** ne peut être réglé.
- FINESSE** ..... Permet de régler la netteté de l'image. Plus la valeur est élevée et plus l'image est nette. (Disponible uniquement lorsque **VIDEO** est choisi comme source.)
- MODE GAMMA** ... Si vous sélectionnez **AUTO**, le mode gamma adéquat est sélectionné automatiquement, en fonction du signal d'entrée. Pour une utilisation normale, sélectionnez **AUTO**. Sélectionnez **DYNAMIC** pour les sources provenant d'un ordinateur. Sélectionnez **STANDARD** pour des scènes sportives et les sources vidéo. Sélectionnez **THEATRE** pour la projection de films.

XGA60		
<b>IMAGE</b>		
CONTRASTE	◀ 0 ▶	
LUMINOSITE	◀ 0 ▶	
sRGB	◀ ARRET ▶	
MATRICE COULEUR	◀ COMPUTER ▶	
TEMPERATURE COULEUR	◀ STANDARD ▶	
COULEUR	◀ 0 ▶	
TEINTE	◀ 0 ▶	
FINESSE	◀ 0 ▶	
MODE GAMMA	◀ AUTO ▶	

### ② INSTALLATION



- MISE EN MARCHE AUTO** . Si vous sélectionnez **MARCHE**, la lampe s'allumera automatiquement dès que vous brancherez le cordon d'alimentation dans la prise secteur murale. Si vous utilisez le projecteur avec la fixation au plafond, sélectionnez **MARCHE**.
- Lorsque la lampe est éteinte, le projecteur est en mode de veille. Utilisez la télécommande pour allumer la lampe.
- ARRET AUTO** ..... Permet de régler le délai qui s'écoulera avant que le projecteur ne passe en mode de veille, lorsqu'il ne reçoit aucune entrée de signal de la source.
- CAPTURE L'IMAGE** ... Permet de capturer l'écran, afin de l'utiliser comme écran de veille. Voir page 21.
- ECRAN DE VEILLE** ... Si vous sélectionnez **MARCHE**, l'écran de veille s'affichera à la mise en marche de l'appareil.
- Vous pouvez modifier l'écran de veille. Voir page 21.
- COULEUR FOND** ... Permet de sélectionner l'arrière-plan qui s'affiche lorsqu'il n'y a plus d'entrée de signal de la source. Vous pouvez choisir entre **BLEU**, **NOIR** et **IMAGE**. Si vous sélectionnez **IMAGE**, c'est l'écran de veille qui s'affichera.
- MODE MUET** ..... Permet de sélectionner l'arrière-plan qui s'affiche lorsque la touche **MUTE** est enfoncée. Vous pouvez choisir entre **NOIR** ou **IMAGE**. Si vous sélectionnez **IMAGE**, c'est l'écran de veille qui s'affichera.
- MODE LAMPE** ... Permet de modifier la luminosité de la lampe. Si vous sélectionnez **BAS**, la luminosité de la lampe est basse et le volume sonore est réduit, ce qui permet d'augmenter la durée de vie de la lampe.
- Chaque fois que le projecteur est allumé, le mode de lampe **STANDARD** est activé par défaut. Si vous avez choisi le mode de lampe **BAS**, le mode de lampe **STANDARD** passera en mode **BAS** au bout de 1,5 minute.
  - Lorsque vous changez de mode lampe, il se peut que l'image projetée tremble. Il ne s'agit pas d'un dysfonctionnement.
- TYPE DE PROJECTION** .. Permet d'inverser l'image projetée. Sélectionnez **RETRO** pour les projections par l'arrière avec le projecteur posé sur la table. Sélectionnez **RETRO INVERS** pour les projections par l'avant, lorsque le projecteur est fixé au plafond.



XGA60		
<b>INSTALLATION</b>		
MISE EN MARCHE AUTO	◀ ARRET ▶	
ARRET AUTO	◀ ARRET ▶	
CAPTURE L'IMAGE	SETUP	
ECRAN DE VEILLE	◀ MARCHE ▶	
COULEUR FOND	◀ BLEU ▶	
MODE MUET	◀ NOIR ▶	
MODE LAMPE	◀ STANDARD ▶	
TYPE DE PROJECTION	◀ NORMAL ▶	

- Si vous effectuez de longues projections avec **COULEUR FOND** ou **MODE MUET** réglé sur **IMAGE**, une image "fantôme" risque de rester affichée à l'écran.
- Ne changez pas fréquemment le réglage du **MODE LAMPE**.
- Vous ne pourrez pas régler **CAPTURE L'IMAGE** ou **ECRAN DE VEILLE** si la fonction **MOT DE PASSE** du menu **OPTION** a été réglée sur **ECRAN DE VEILLE** afin d'activer le verrouillage par mot de passe.



③ **OPTION**



- POSITION MENU** ... Permet de sélectionner la position du menu à l'écran, 1.  (angle supérieur gauche) ou 2.  (angle inférieur droit).
- ZOOM IMAGE** ..... Sélectionnez le mode de grossissement de l'image. Voir page 20.
- AUDIO** ..... Sélectionnez **COMPUTER** pour émettre le signal audio reçu par la borne **AUDIO IN**, lorsque **COMPUTER** est choisi comme source. Sélectionnez **VIDEO** pour émettre le signal audio reçu par cette borne, lorsque **VIDEO** est choisi comme source. Sélectionnez le mode **COMPUTER VIDEO** si vous souhaitez toujours émettre le signal audio reçu par cette borne. Sélectionnez **MUET** pour n'émettre aucun signal audio.
- MODE CINEMA** ... Si vous sélectionnez **AUTO**, le mode film sera automatiquement activé lorsque le signal source d'un film sera envoyé en entrée. Si vous sélectionnez **ARRET**, le mode film ne sera pas activé.
- NORMES VIDEO** . Si vous sélectionnez **AUTO**, le format vidéo adéquat est sélectionné automatiquement, en fonction du signal d'entrée. Si l'image n'est pas affichée correctement, sélectionnez manuellement le format vidéo de votre choix.
- ENTREES SCART** ... Sélectionnez **MARCHE** si vous connectez le projecteur à un appareil équipé d'une borne **SCART** pouvant émettre un signal **RVB**. Les bornes **SCART** sont surtout utilisées en Europe. En règle générale, il est préférable de sélectionner **ARRET**.
- FORMAT 16/9** ..... Sélectionnez la position de votre choix pour la lecture de DVD contenant des données d'image en format vidéo 16:9 (grand écran). Vous pouvez choisir entre **CENTRE**, **HAUT** ou **BAS**.
- MOT DE PASSE**... Permet de modifier le mode du verrouillage par mot de passe, ainsi que d'activer ou de désactiver le verrouillage par mot de passe. Voir page 22 pour plus de détails.
- LANGUES** ..... Permet de sélectionner la langue utilisée pour le menu. (日本語 / English / Español / Deutsch / Français / Italiano / 中文 / 한국어 / РУССКИЙ / PORTUGUÊS)
- RE-INITIAL** ..... Permet de réinitialiser les réglages du menu (à l'exception de **CAPTURE L'IMAGE**, **MOT DE PASSE** et **LANGUES**).

XGA60	
OPTION	
POSITION MENU	◀ 1.  ▶
ZOOM IMAGE	◀ EXPANSION ▶
AUDIO	◀ COMPUTER VIDEO ▶
MODE CINEMA	◀ AUTO ▶
NORMES VIDEO	◀ AUTO ▶
ENTREES SCART	◀ ARRET ▶
FORMAT 16/9	◀ ARRET ▶
MOT DE PASSE	◀ AFFICHAGE  ▶
LANGUES	◀ Français ▶
RE-INITIAL	OK 

- **MODE CINEMA** peut uniquement être réglé lorsqu'un signal **TV60** ou **480i** est affiché.
- Si **ENTREES SCART** est sur **MARCHE**, aucun signal de sortie n'est envoyé au moniteur externe.
- Si **ENTREES SCART** est sur **MARCHE**, les signaux d'ordinateur normaux ne sont pas projetés.
- Si vous connectez ce projecteur avec un appareil audiovisuel équipé d'une borne **SCART**, utilisez un câble **SCART-BNC** (ou **SCART-Mini D-SUB 15P**) disponible en option.
- Certains appareils audiovisuels équipés de la borne **SCART** ne sont pas compatibles avec ce projecteur.
- Si **NORMES VIDEO** est réglé sur **AUTO**, l'image risque de ne pas être projetée avec les bonnes couleurs. Dans ce genre de cas, changez le réglage de **NORMES VIDEO** en fonction du signal d'entrée.
- Lorsque **FORMAT 16/9** est réglé afin d'exclure **ARRET**, les fourchettes de modification trapézoïdale sont limitées.

④ **REGLAGE SIGNAUX VIDEO**

- POSITION HORIZ** ... Permet de régler la position horizontale de l'image.
- POSITION VERT** .... Permet de régler la position verticale de l'image.
- AJUSTEMENT FIN SYNC** Permet de synchroniser le projecteur avec le signal d'entrée de l'ordinateur, afin que l'image ne soit pas floue.
- TRACKING** ..... Permet d'éliminer les parasites d'image, tels que les bandes larges.
- ENTREES MULTIMEDIA** ..... Le projecteur ajuste automatiquement ses réglages lorsqu'il est connecté à un lecteur DVD équipé d'une sortie de composant vidéo (**Y**, **C<sub>B</sub>**, **C<sub>R</sub>**). Si ce projecteur est connecté à un appareil disposant d'une borne **RVB**, choisissez manuellement **RGB**.
- RATTRAPAGE SYNCHRO** ..... Permet de régler l'image, lorsqu'un voile apparaît en haut de l'écran.

XGA60	
REGLAGE SIGNAUX VIDEO	
POSITION HORIZ	◀ 0 ▶
POSITION VERT	◀ 0 ▶
AJUSTEMENT FIN SYNC	◀ 0 ▶
TRACKING	◀ 0 ▶
ENTREES MULTIMEDIA	◀ RGB ▶
RATTRAPAGE SYNCHRO	◀ MARCHE  ▶
SOUS MENU UTILISATEUR	OK 

⑤ **SOUS MENU UTILISATEUR (Inutile de régler ce paramètre lors de l'utilisation normale.)**

- POSITION CLAMP/ PROFONDEUR CLAMP** .. Permet de corriger le blanc franc ou le noir franc de l'image projetée.
- SYNC VERTICALE** ..... Permet de régler l'image lorsqu'elle ne bouge pas de façon naturelle. Pour une utilisation normale, sélectionnez **AUTO**.
- SHUTTER (U)** ..... Permet de régler l'image lorsque des parasites apparaissent sur la partie supérieure de l'image.
- SHUTTER (L)** ..... Permet de régler l'image lorsque des parasites apparaissent sur la partie inférieure de l'image.
- SHUTTER (LS)** .... Permet de régler l'image lorsque des parasites apparaissent sur la moitié gauche de l'image.
- SHUTTER (RS)** .... Permet de régler l'image lorsque des parasites apparaissent sur la moitié droite de l'image.
- Si un réglage du menu **SOUS MENU UTILISATEUR** est modifié, l'image risque de ne pas s'afficher correctement. Dans ce cas, appuyez sur la touche **AUTO POSITION**.

SOUS MENU UTILISATEUR	
POSITION CLAMP	◀ 0 ▶
PROFONDEUR CLAMP	◀ 1 ▶
SYNC VERTICALE	◀ AUTO ▶
SHUTTER (U)	◀ 0 ▶
SHUTTER (L)	◀ 0 ▶
SHUTTER (LS)	◀ 0 ▶
SHUTTER (RS)	◀ 0 ▶

**Important :**

- Vous ne pouvez définir les options des menus **IMAGE**, **REGLAGE SIGNAUX VIDEO** et **SOUS MENU UTILISATEUR** que lorsqu'un signal est injecté.
- **TV60** et **TV50** correspondent respectivement à **480i** et **576i**. Les réglages effectués pour un d'entre eux s'appliquent automatiquement à l'autre lorsqu'il est injecté.

# Réglage de l'image

## Réglage de l'image

Vous pouvez régler l'image à l'aide du menu IMAGE.

XGA60		
IMAGE		
CONTRASTE	◀ 0 ▶	
LUMINOSITE	◀ 0 ▶	
sRGB	◀ ARRÊT ▶	
MATRICE COULEUR	◀ COMPUTER ▶	
TEMPERATURE COULEUR	◀ STANDARD ▶	
COULEUR	◀ 0 ▶	
TEINTE	◀ 0 ▶	
FINESSE	◀ 0 ▶	
MODE GAMMA	◀ AUTO ▶	

### Pour contrôler le niveau de noir et blanc de l'image :

Réglez CONTRASTE dans le menu IMAGE. Appuyez sur la touche ▶ pour augmenter le contraste et sur la touche ◀ pour le réduire.

### Pour contrôler le niveau de lumière de l'image :

Réglez LUMINOSITE dans le menu IMAGE. Appuyez sur la touche ▶ pour éclaircir l'image et sur la touche ◀ pour assombrir l'image.

### Pour déterminer l'intensité de la couleur :

Réglez COULEUR dans le menu IMAGE. Appuyez sur la touche ▶ pour augmenter le nombre de couleurs dans l'image et sur la touche ◀ pour le réduire.

### Pour régler l'équilibre chromatique rouge/vert de l'image :

Réglez TEINTE dans le menu IMAGE. Appuyez sur la touche ▶ pour augmenter le niveau de vert dans l'image et sur la touche ◀ pour augmenter le niveau de rouge dans l'image.

### Pour régler le détail et la clarté de l'image :

Réglez FINESSE dans le menu IMAGE. Appuyez sur la touche ▶ pour rendre l'image plus nette et sur la touche ◀ pour la rendre plus floue.

## Matrice couleur

Ce projecteur règle l'équilibre chromatique de chaque couleur du RVB (rouge, vert, bleu) et de leurs couleurs neutres (jaune, cyan, magenta) en utilisant le réglage par correction chromatique. Vous pouvez utiliser le réglage par correction chromatique pour faire ressortir une couleur particulière ou lorsqu'un équilibre chromatique particulier n'est pas correctement réglé.

1. Réglez MATRICE COULEUR dans le menu IMAGE.
2. Appuyez sur la touche ◀ ou ▶ pour sélectionner UTILISATEUR ■.
3. Appuyez sur la touche ENTER.

MATRICE COULEUR		
ROUGE	◀ 0 ▶	
JAUNE	◀ 0 ▶	
VERT	◀ 0 ▶	
CYAN	◀ 0 ▶	
BLEU	◀ 0 ▶	
MAGENTA	◀ 0 ▶	
RGB-TEINTE	◀ 0 ▶	

4. Appuyez sur la touche ▲ ou ▼ pour sélectionner la couleur de votre choix.
  - Si vous souhaitez régler l'équilibre chromatique de toutes les couleurs de l'image, sélectionnez RGB-TEINTE.
5. Appuyez sur la touche ◀ ou ▶ pour régler l'équilibre chromatique de la couleur sélectionnée.
6. Pour obtenir des résultats de réglage optimaux, répétez les étapes 4 et 5.
7. Pour quitter le menu, appuyez plusieurs fois sur la touche MENU.
  - Lorsque la source d'entrée est VIDEO ou COMPUTER, les éléments de réglage de la correction chromatique sont automatiquement réglés sur les valeurs prédéterminées. Vous pouvez changer ces réglages manuellement.
  - Pour annuler le réglage de correction chromatique, sélectionnez ARRÊT à l'étape 2.
  - Lors du réglage de la matrice couleur, les couleurs du menu varient également. Il ne s'agit pas d'un dysfonctionnement.

## Température couleur

1. Sélectionnez TEMPERATURE COULEUR dans le menu IMAGE.
2. Appuyez sur la touche ◀ ou ▶ pour sélectionner UTILISATEUR ■.
3. Appuyez sur la touche ENTER.

TEMPERATURE COULEUR-UTILISATEUR		
CONTRASTE R	◀ 0 ▶	
CONTRASTE B	◀ 0 ▶	
BRILLANCE R	◀ 0 ▶	
BRILLANCE B	◀ 0 ▶	

4. Appuyez sur la touche ▲ ou ▼ pour sélectionner le paramètre de votre choix.
5. Appuyez sur la touche ◀ ou ▶ pour régler le paramètre de votre choix.
6. Pour obtenir des résultats de réglage optimaux, répétez les étapes 4 et 5.
7. Pour quitter le menu, appuyez plusieurs fois sur la touche MENU.

### À propos de la chaleur chromatique

Il existe différentes sortes de couleurs blanches. La chaleur chromatique permet d'en montrer les différentes nuances. Un blanc dont la chaleur est basse est légèrement rougeâtre. Lorsque la chaleur chromatique augmente, le blanc devient bleuâtre. Ce projecteur règle cette chaleur chromatique en changeant les valeurs de contraste du bleu et du rouge.

Pour augmenter la chaleur chromatique : Augmentez le CONTRASTE B (bleu) et diminuez le CONTRASTE R (rouge).

Pour réduire la chaleur chromatique : Diminuez le CONTRASTE B (bleu) et augmentez le CONTRASTE R (rouge).

## Réglage de l'image à partir de l'ordinateur

Ce projecteur permet de régler le format du signal vidéo envoyé par l'ordinateur. Cependant, certaines images ne sont pas projetées correctement en raison du type d'ordinateur utilisé. Lorsque l'image envoyée par l'ordinateur n'est pas projetée correctement, appuyez sur la touche AUTO POSITION. (Voir page 14.) Si l'image n'est toujours pas projetée correctement, réglez l'image à partir de l'ordinateur en utilisant le menu.

XGA60		
REGLAGE SIGNAUX VIDEO		
POSITION HORIZ	◀ 0 ▶	
POSITION VERT	◀ 0 ▶	
AJUSTEMENT FIN SYNC	◀ 0 ▶	
TRACKING	◀ 0 ▶	
ENTREES MULTIMEDIA	◀ RGB ▶	
RATTRAPAGE SYNCHRO	◀ MARCHE <input checked="" type="checkbox"/> ▶	
SOUS MENU UTILISATEUR	OK <input checked="" type="checkbox"/>	

### Pour déplacer l'image horizontalement :

Réglez POSITION HORIZ dans le menu REGLAGE SIGNAUX VIDEO. Appuyez sur la touche ▶ pour déplacer l'image vers la gauche. Appuyez sur la touche ◀ pour déplacer l'image vers la droite.

### Pour déplacer l'image verticalement :

Réglez POSITION VERT dans le menu REGLAGE SIGNAUX VIDEO. Appuyez sur la touche ▶ pour déplacer l'image vers le haut. Appuyez sur la touche ◀ pour déplacer l'image vers le bas.

### Lorsque l'image tremble ou si l'image est floue :

Réglez AJUSTEMENT FIN SYNC dans le menu REGLAGE SIGNAUX VIDEO.

### Lorsque la partie supérieure de l'image est courbée :

Changez le réglage de RATTRAPAGE SYNCHRO dans le menu REGLAGE SIGNAUX VIDEO. Sélectionnez MARCHE , appuyez sur la touche ENTER et réglez DEBUT ou FIN pour réduire la courbe.

SOUS MENU UTILISATEUR		
POSITION CLAMP	◀ 0 ▶	
PROFONDEUR CLAMP	◀ 1 ▶	
SYNC VERTICALE	◀ AUTO ▶	
SHUTTER (U)	◀ 0 ▶	
SHUTTER (L)	◀ 0 ▶	
SHUTTER (LS)	◀ 0 ▶	
SHUTTER (RS)	◀ 0 ▶	

### Lorsque des bandes larges apparaissent :

Réglez POSITION CLAMP ou PROFONDEUR CLAMP dans le menu SOUS MENU UTILISATEUR.

### Lorsque le mouvement de l'image n'est pas naturel :

Réglez SYNC VERTICALE dans le menu SOUS MENU UTILISATEUR. Pour une utilisation normale, sélectionnez AUTO.

### Lorsque des parasites apparaissent sur la moitié droite ou gauche de l'image :

Réglez SHUTTER (LS) ou SHUTTER (RS) dans le menu SOUS MENU UTILISATEUR.

### Lorsque des parasites apparaissent sur la partie supérieure ou inférieure de l'image :

Réglez SHUTTER (U) ou SHUTTER (L) dans le menu SOUS MENU UTILISATEUR.

### Important :

Pour une utilisation normale, ne changez aucun réglage dans le menu SOUS MENU UTILISATEUR.

## Méthode de réglage simplifiée

1. Sélectionnez POSITION HORIZ dans le menu REGLAGE SIGNAUX VIDEO.
2. Appuyez sur la touche ◀ ou ▶ pour régler la position de démarrage horizontale (ou le côté gauche de l'image).
3. Sélectionnez TRACKING dans le menu REGLAGE SIGNAUX VIDEO.
4. Appuyez sur la touche ◀ ou ▶ pour régler la position finale horizontale (ou le côté droit de l'image).
5. Pour obtenir des résultats de réglage optimaux, répétez les étapes 1 à 4.
6. Sélectionnez POSITION VERT dans le menu REGLAGE SIGNAUX VIDEO.
7. Appuyez sur la touche ◀ ou ▶ pour régler la position de démarrage verticale (ou le côté supérieur de l'image).

# Fonctions avancées

## Zoom image

En appuyant sur la touche EXPAND de la télécommande, vous pouvez augmenter la taille de l'image, afin d'en étudier les détails. Le mode REEL permet de visualiser l'image dans son format d'origine.

- La touche EXPAND ne fonctionne pas avec un signal vidéo ou S-video.
- La touche EXPAND ne fonctionne pas avec certains signaux d'entrée. Pour plus de détails, voir page 31.

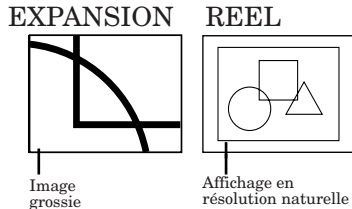

### Pour choisir le mode EXPANSION ou REEL :

1. Appuyez sur la touche MENU.
2. Appuyez sur la touche ◀ ou ▶ pour sélectionner le menu OPTION.
3. Appuyez sur la touche ENTER.
4. Appuyez sur la touche ▲ ou ▼ pour sélectionner ZOOM IMAGE.
5. Appuyez sur la touche ◀ ou ▶ pour sélectionner EXPANSION ou REEL.
6. Appuyez deux fois sur la touche MENU pour quitter le menu.

### Pour utiliser le mode EXPANSION :

1. Appuyez sur la touche EXPAND.
  - Vous pouvez sélectionner la zone à agrandir en appuyant sur la touche ▲, ▼, ◀ ou ▶ de la télécommande.
  - Vous pouvez changer le taux d'agrandissement de la zone sélectionnée en appuyant sur la touche + ou -.
2. Appuyez à nouveau sur la touche EXPAND pour quitter le mode EXPANSION.
  - L'écran normal apparaît.

### Important :

- En mode EXPANSION, vous ne pouvez pas régler le volume.

### Pour utiliser le mode REEL :

1. Appuyez sur la touche EXPAND.
  - En mode REEL, appuyez sur la touche ◀ ou ▶ de la télécommande pour un réglage plus fin.
  - En mode REEL, la touche AUTO POSITION ne fonctionne pas. Lors de la pression de cette touche, le signe d'interdiction (⊘) apparaît à l'écran.
2. Appuyez à nouveau sur la touche EXPAND pour quitter le mode REEL.
  - L'écran normal apparaît.

## Image fixe

### Pour arrêter momentanément l'image (ou pour afficher une image fixe) :

Appuyez sur la touche STILL de la télécommande.

- L'image s'immobilisera momentanément.

### Pour remettre l'image en mouvement :

Appuyez à nouveau sur la touche STILL de la télécommande.

## Réglage de l'image affichée au démarrage ou lors de la mise en sourdine

Vous pouvez afficher l'image de votre choix sur l'écran de démarrage (ou écran de veille). À l'aide du menu, vous pouvez également utiliser cette image pour l'arrière-plan qui s'affiche lorsque la vidéo est en sourdine ou si aucun signal n'est reçu.

### Important :

- Vous ne pourrez pas régler CAPTURE L'IMAGE si la fonction MOT DE PASSE du menu OPTION a été réglée sur ECRAN DE VEILLE afin d'activer le verrouillage par mot de passe.

### Procédure de réglage

1. Appuyez sur la touche COMPUTER pour sélectionner l'image envoyée sur la borne COMPUTER/COMPONENT VIDEO IN.
2. Affichez l'image de votre choix.
3. Affichez le menu INSTALLATION.
4. Sélectionnez CAPTURE L'IMAGE en appuyant sur la touche ▲ ou ▼.
5. Appuyez sur la touche ENTER.
  - Le menu de réglage s'affiche.

XGA60	
INSTALLATION	
USAGE CAPTURE L'IMAGE	
COULEUR FOND	GRIS
TAILLE	x1
CAPTURE	ENVOYE

### Réglage de la couleur de l'arrière-plan

(Réglez la couleur de l'arrière-plan uniquement lorsque vous réglez la taille de l'image sur x1 ou x2.)

6. Sélectionnez COULEUR FOND en appuyant sur la touche ▲ ou ▼.
7. Sélectionnez la couleur de votre choix pour l'arrière-plan (GRIS, ROUGE, VERT, BLEU, NOIR, BLANC, ROUGE50%, VERT50% ou BLEU50%) en appuyant sur la touche ◀ ou ▶.

### Réglage de la taille de l'image

8. Sélectionnez TAILLE en appuyant sur la touche ▲ ou ▼.
9. Sélectionnez x1, x2 ou PLEINE en appuyant sur la touche ◀ ou ▶.



### Capture de l'image

10. Sélectionnez CAPTURE en appuyant sur la touche ▲ ou ▼.
11. Appuyez sur la touche ENTER.
  - Un cadre rouge apparaît. (La taille du cadre rouge est de 295 x 222 pixels.)

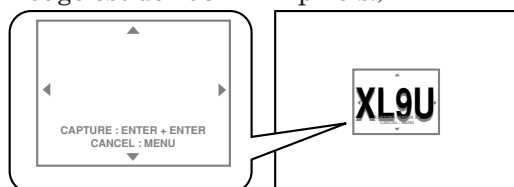

12. Réglez la taille de l'image à capturer de façon à ce qu'elle tienne dans le cadre rouge.

- Appuyez sur la touche ▲, ▼, ◀ ou ▶ pour déplacer le cadre rouge.
- Vous ne pouvez pas déplacer le cadre rouge à l'extérieur de l'écran.

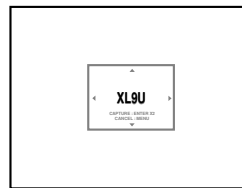

13. Appuyez deux fois sur la touche ENTER.

- La capture de l'image démarre.
- Appuyez sur la touche MENU pour annuler la procédure.

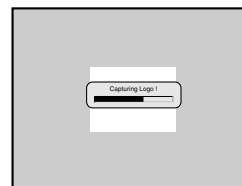

- Une fois la capture d'image terminée, l'image capturée s'affiche pendant 3 secondes.

### Important :

- Une fois le nouvel écran de démarrage installé, vous ne pourrez pas restaurer l'écran de démarrage d'origine. (Même si vous sélectionnez RE-INITIAL dans le menu OPTION, l'écran par défaut installé en usine ne sera plus disponible.) Pour changer à nouveau l'écran de démarrage, capturez une autre image.
- L'image capturée s'affiche lorsque vous redémarrez l'appareil. Si l'image capturée ne s'affiche pas, vérifiez dans le menu INSTALLATION si le réglage ECRAN DE VEILLE n'est pas sur ARRÊT. (Voir page 16.)
- Pour afficher l'image capturée lorsque la vidéo est en sourdine, réglez MODE MUET dans le menu INSTALLATION sur IMAGE. (Voir page 16.)
- Si aucun signal n'est reçu et que le paramètre COULEUR FOND du menu INSTALLATION est réglé sur IMAGE, l'image capturée s'affichera.
- Certaines images ne peuvent pas être capturées correctement en raison de leur type de signal.

### Verrouillage par mot de passe

Ce projecteur est équipé d'une fonction de verrouillage par mot de passe conçue pour protéger l'appareil contre le vol, les utilisations incorrectes (par des enfants, par exemple) ou par des personnes autres que celles censées l'utiliser. La fonction de verrouillage par mot de passe propose les 3 modes suivants :

**AFFICHAGE** ..... Lorsque le projecteur est allumé, l'écran de démarrage (ou écran de veille) apparaît et reste à l'écran jusqu'à ce que le mot de passe soit entré. Une fois le mot de passe entré, l'écran de démarrage passe à l'écran de fonctionnement normal.

**TOUCHES** ..... Toutes les touches du projecteur (à l'exception de la touche POWER) sont désactivées. (Les touches de la télécommande sont activées.) Vous pouvez utiliser ce mode comme mesure de prévention, afin d'éviter que l'appareil soit utilisé par des enfants ou par toute autre personne n'étant pas censée l'utiliser.

**ECRAN DE VEILLE** .... Les fonctions CAPTURE L'IMAGE et ECRAN DE VEILLE du menu ne sont pas disponibles. ECRAN DE VEILLE est mis automatiquement à MARCHÉ.

#### Pour activer la fonction de verrouillage par mot de passe :

1. Affichez le menu OPTION.
2. Appuyez sur la touche ▲ ou ▼ pour sélectionner MOT DE PASSE.
3. Appuyez sur la touche ► pour passer successivement aux modes AFFICAHAGE ■, TOUCHES ■ et ECRAN DE VEILLE ■.
  - Si le mot de passe a déjà été activé, le mode ne pourra pas être changé. Dans ce cas, appuyez sur la touche ENTER pour annuler le verrouillage par mot de passe et essayez à nouveau.
4. Appuyez sur la touche ENTER.
  - L'écran de réglage du verrouillage par mot de passe apparaît.

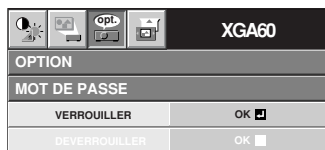

5. Appuyez sur la touche ENTER.
  - L'écran permettant d'entrer un mot de passe apparaît.

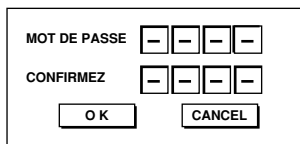

6. Entrez un mot de passe de 4 chiffres aux touches numériques de la télécommande comme indiqué ci-dessous.

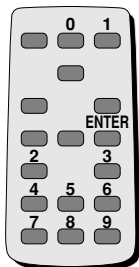

- Quand l'écran d'entrée du mot de passe est affiché, aucune des touches sur le panneau de commande, sauf la touche POWER, ne fonctionnera.
7. Entrez à nouveau le mot de passe pour le confirmer, en répétant ces mêmes étapes.
  8. Sélectionnez OK et appuyez sur la touche ENTER.
    - Si le mot de passe ne correspond pas, un message d'erreur s'affiche.
    - Pour annuler la procédure, appuyez sur la touche ►, sélectionnez CANCEL et appuyez sur la touche ENTER.
    - Vous pouvez également annuler la procédure en appuyant sur la touche MENU.

#### Pour annuler la fonction de verrouillage par mot de passe :

1. Affichez le menu OPTION.
2. Appuyez sur la touche ▲ ou ▼ pour sélectionner MOT DE PASSE.
3. Appuyez sur la touche ENTER.
  - L'écran d'annulation du verrouillage par mot de passe apparaît.
4. Appuyez sur la touche ENTER.
  - L'écran permettant d'entrer le mot de passe apparaît.

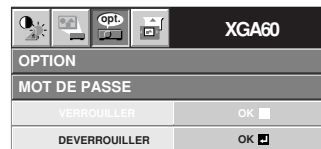

5. Entrez un mot de passe de 4 chiffres aux touches numériques de la télécommande.
6. Sélectionnez OK et appuyez sur la touche ENTER.
  - Si vous avez entré un mot de passe incorrect, un message d'erreur s'affiche.
  - Pour annuler la procédure, appuyez sur la touche ►, sélectionnez CANCEL et appuyez sur la touche ENTER.
  - Vous pouvez également annuler la procédure en appuyant sur la touche MENU.

#### Important :

- Si vous oubliez votre mot de passe, maintenez les touches MENU et ENTER du panneau de commande enfoncées simultanément pendant environ 3 secondes pour annuler la fonction de verrouillage par mot de passe.

# Remplacement de la lampe

La lampe est conçue pour projeter l'image sur les panneaux LCD. Si elle ne fonctionne plus, remplacez-la par une lampe neuve.

## Attention :

- Ne retirez pas la lampe juste après avoir utilisé le projecteur. Vous risqueriez de vous brûler, car lorsqu'elle est utilisée, la lampe devient très chaude.
- Avant de remplacer la lampe, appuyez sur la touche POWER pour éteindre la lampe et attendez 2 minutes, afin que la lampe et les panneaux LCD refroidissent. Débranchez le cordon d'alimentation de la prise secteur et attendez 1 heure, afin que la lampe soit complètement froide.
- Ne retirez la lampe que lorsque vous devez la remplacer. Une mauvaise manipulation peut provoquer des blessures ou un incendie.
- Ne touchez pas la lampe directement. Elle pourrait se briser et vous risqueriez de vous blesser ou de vous brûler.
- Veillez à ne pas faire tomber la vis de fixation de la lampe dans le projecteur. Veillez également à n'introduire aucun objet métallique ou inflammable à l'intérieur de l'appareil : cela pourrait provoquer un incendie ou un choc électrique. Si un objet tombe dans l'appareil, débranchez-le et contactez votre revendeur.
- Fixez soigneusement la lampe afin d'éviter tout risque de dysfonctionnement ou d'incendie.
- Si la lampe se casse, de petits éclats de verre risquent de tomber à travers les grilles, et de rester à l'intérieur du projecteur ou du boîtier de la lampe. Lorsque vous retirez le boîtier de la lampe, veillez à retourner le projecteur et à tenir la poignée du boîtier de la lampe, afin d'éviter de vous blesser avec les éclats de verre.
- Si la lampe se casse, ne secouez pas le boîtier de la lampe et ne le tenez pas au-dessus de votre visage après l'avoir retiré. Des éclats de verre risquent de tomber et vous pourriez vous blesser les yeux.

1. Retournez doucement le projecteur.
2. Dévissez la vis (a) à l'aide d'un tournevis cruciforme (+) et retirez le couvercle de la lampe (b).

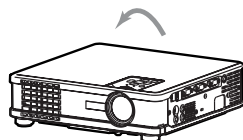

3. Retirez les vis (c) à l'aide d'un tournevis cruciforme (+).
4. Soulevez la poignée.

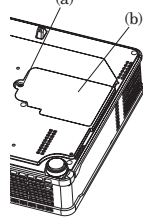

5. Extrayez le boîtier de la lampe par sa poignée, tout en tenant fermement le projecteur.

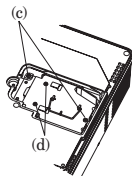

- Sortez doucement le boîtier de la lampe du projecteur. Si vous le sortez rapidement, la lampe risque de se briser et de projeter des éclats de verre.
- Ne renversez aucun liquide sur le boîtier de la lampe que vous avez sorti et tenez-le éloigné des objets inflammables et des enfants, afin d'éviter tout risque de blessure ou d'incendie.
- Ne retirez pas les vis (d). Si vous les retirez, la lampe risque de tomber lors de l'extraction du boîtier et elle pourrait alors se briser.

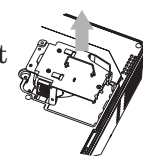

6. Fixez soigneusement un nouveau boîtier de lampe dans le projecteur, en veillant à respecter le sens d'installation.

7. Remettez la poignée dans sa position d'origine.
  - Vérifiez si la poignée est bien verrouillée.

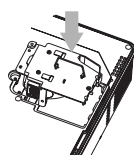

8. Revissez les vis (c) à l'aide d'un tournevis cruciforme (+).
9. Revissez la vis (a) à l'aide d'un tournevis cruciforme (+), afin de fixer le couvercle de la lampe.

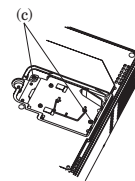

## Remise à zéro du compteur de durée d'utilisation de la lampe

Branchez le cordon d'alimentation, et remettez le compteur de durée d'utilisation de la lampe à zéro en appuyant simultanément sur les touches ◀, ▶ et POWER du panneau de commande.

## Important :

- Si vous n'appuyez pas simultanément sur ces 3 touches, la durée d'utilisation de la lampe ne sera pas remise à zéro.
- Lorsque le voyant STATUS s'allume pour sortir, cela signifie que le compteur de durée d'utilisation de la lampe a été correctement remis à zéro.
- Si le couvercle de la lampe n'a pas été fixé correctement, le projecteur ne s'allumera pas.
- N'oubliez pas de remettre le compteur de durée d'utilisation de la lampe à zéro chaque fois que vous remplacez la lampe.
- Remettez le compteur de durée d'utilisation de la lampe à zéro uniquement lorsque vous remplacez la lampe.

## Attention :

- La lampe est fragile. Si elle se casse, veillez à ne pas vous couper avec les éclats de verre.
- Pour obtenir une lampe neuve, contactez votre revendeur.

## Intervalle de remplacement de la lampe

L'intervalle de remplacement de la lampe recommandé est d'environ 5000 heures <sup>\*1,\*2</sup> en utilisation continue. Cet intervalle varie en fonction de l'environnement de fonctionnement et peut être plus court que 5000 heures <sup>\*1,\*2</sup>. Un affaiblissement de l'éclairage et/ou de la luminosité des couleurs indique que la lampe doit être remplacée. Lorsque la durée d'utilisation de la lampe dépasse 3750 heures <sup>\*1</sup>, le voyant clignotera du vert au rouge (lorsque la lampe est allumée; si elle n'est pas allumée, le voyant s'allumera en rouge) et le message de remplacement de la lampe apparaîtra à l'écran pendant une minute chaque fois que la lampe sera allumée. Après avoir utilisé la lampe pendant environ 4750 heures <sup>\*1</sup>, le message de remplacement (LAMP EXCHANGE) apparaîtra ensuite à l'écran pendant une minute, toutes les 25 heures <sup>\*1</sup>.

**Lorsque la durée d'utilisation de la lampe dépasse 5000 heures <sup>\*1,\*2</sup>, le projecteur s'éteint automatiquement et ne peut plus être utilisé jusqu'à ce que la lampe soit remplacée et le compteur de durée d'utilisation remis à zéro.**

<sup>\*1</sup> Lorsque MODE LAMPE du menu INSTALLATION est réglé sur BAS. Lorsqu'il est réglé sur STANDARD, la durée est réduite.

<sup>\*2</sup> Lorsque MODE LAMPE est réglé sur STANDARD, la durée est réduite à 2000 heures.

## Attention :

- Ce projecteur utilise une lampe qui contient du mercure. L'élimination de la lampe ou du projecteur avec la lampe peut être soumise à législation pour des raisons environnementales.

# Entretien

## Mise en garde:

- Ne jamais utiliser de chiffon inflammable ou d'autre matériau inflammable lors du nettoyage du filtre à air. Les substances inflammables risquent de s'enflammer et de causer un incendie ou une panne lorsque la lampe est allumée.
- N'utilisez pas de solvants inflammables (benzène, diluant etc.) et d'aérosols inflammables lors du nettoyage du corps du projecteur et de l'objectif. Les substances inflammables risquent de s'enflammer et de causer un incendie ou une panne lorsque la lampe est allumée.

## Attention:

N'oubliez pas d'éteindre la lampe et de débrancher le cordon d'alimentation de la prise secteur avant toute opération d'entretien sur le projecteur.

## Nettoyage du filtre à air

Nettoyez le filtre à air fréquemment (environ une fois par mois). Si le filtre ou les grilles de ventilation sont bouchés par des salissures ou de la poussière, la température à l'intérieur du projecteur risque d'augmenter et de causer des problèmes, voire même d'endommager les parties internes et de diminuer la durée de vie des panneaux.

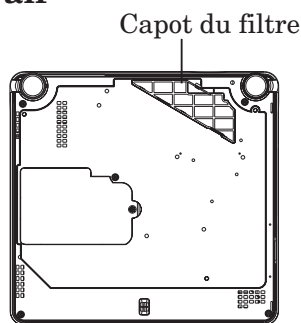

- Lorsque la température interne du projecteur devient trop élevée, le voyant STATUS clignote en orange et la lampe s'éteint.

1. Retournez le projecteur et soulevez le verrou du capot du filtre dans le sens de la flèche.
2. Retirez le filtre à air du capot du filtre.
3. Lavez le filtre à air ou remplacez-le par un filtre neuf.

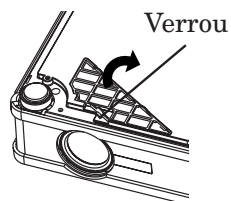

- Utilisez de l'eau ou un détergent doux dilué pour nettoyer le filtre. Rincez le filtre soigneusement et laissez-le complètement sécher.

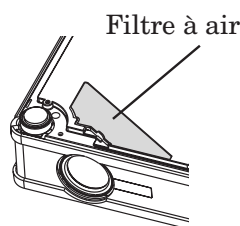

4. Fixez le filtre à air sur le capot du filtre.
5. Fixez le capot du filtre sur le projecteur.
  - Veillez à ce que le filtre à air soit fixé correctement et à ce qu'il ne puisse pas se déplacer.

## Important:

- Si le filtre est endommagé ou s'il est très sale, remplacez-le par un filtre neuf. Pour obtenir un filtre neuf, contactez votre revendeur.
- Si le capot du filtre à air n'est pas fixé correctement, le projecteur ne s'allumera pas.

## Attention:

N'utilisez jamais le projecteur sans filtre à air. Sinon, de la poussière risque de pénétrer dans le projecteur et de provoquer un incendie ou une panne.

## Nettoyage du projecteur et des trous de ventilation

Utilisez un chiffon doux pour nettoyer le projecteur et les grilles de ventilation. Lorsque les grilles sont sales, nettoyez-les avec un chiffon doux imbibé d'un détergent doux dilué et séchez-les ensuite avec un chiffon sec.

Pour éviter que la surface du projecteur ne déteigne ou ne se détériore :

- Ne vaporisez pas de l'insecticide sur le projecteur ou à l'intérieur de celui-ci.
- N'utilisez pas de l'essence ou du diluant pour le nettoyer.
- Ne laissez pas des matériaux en caoutchouc ou en plastique entrer en contact avec le projecteur.

## Nettoyage de l'objectif

Utilisez une brosse spéciale pour les objectifs ou un chiffon spécial imbibé d'un produit destiné au nettoyage des objectifs. La surface de l'objectif est fragile. Utilisez uniquement du matériel de nettoyage d'objectif recommandé et non-abrasif. Ne touchez pas l'objectif avec vos doigts.



# Dépannage

Vous trouverez ci-dessous les solutions qui vous permettront de résoudre les problèmes classiques auxquels vous risquez d'être confronté. Nous vous recommandons de consulter ce tableau avant de contacter votre revendeur.

**Les images ne sont pas projetées à l'écran.**

Problème	Cause et solution																				
L'appareil ne s'allume pas.	<ul style="list-style-type: none"> <li>Contrôlez l'état des voyants.</li> </ul> <table border="1"> <thead> <tr> <th>POWER</th> <th>STATUS</th> <th>Solusion</th> </tr> </thead> <tbody> <tr> <td>○ Arrêt</td> <td>○ Arrêt</td> <td> <ul style="list-style-type: none"> <li>Branchez le cordon d'alimentation sur le projecteur.</li> <li>Branchez le cordon d'alimentation sur une prise secteur.</li> </ul> </td> </tr> <tr> <td rowspan="4">☀ Rouge fixe</td> <td>○ Arrêt</td> <td> <ul style="list-style-type: none"> <li>Si des objets bloquent l'entrée d'air ou la grille de sortie, retirez-les et effectuez les opérations suivantes :                             <ol style="list-style-type: none"> <li>Débranchez le cordon d'alimentation de la prise secteur.</li> <li>Attendez que le projecteur ait refroidi.</li> <li>Branchez le cordon d'alimentation sur la prise secteur.</li> <li>Appuyez sur la touche POWER.</li> </ol> </li> </ul> </td> </tr> <tr> <td>☀ Orange clignotant</td> <td> <ul style="list-style-type: none"> <li>Si des objets bloquent l'entrée d'air ou la grille de sortie, retirez-les.</li> <li>N'exposez pas les grilles de sortie d'air à un courant d'air chaud émis par un appareil de chauffage.</li> <li>Vérifiez si le filtre n'est pas obstrué par des salissures ou de la poussière. → Si le filtre est obstrué, nettoyez-le. (Voir page 24.)</li> </ul> </td> </tr> <tr> <td>☀ Vert clignotant</td> <td> <ul style="list-style-type: none"> <li>Lorsque le voyant STATUS arrête de clignoter, appuyez sur la touche POWER.                             <ul style="list-style-type: none"> <li>Si vous débranchez le cordon d'alimentation alors que le ventilateur tourne encore, la lampe risque de ne pas s'allumer avant environ 1 minute, la prochaine fois que vous rebranchez le cordon d'alimentation.</li> <li>Après s'être éteinte, la lampe ne peut plus se rallumer pendant environ 1 minute.</li> </ul> </li> <li>Appuyez plusieurs fois sur la touche POWER.</li> </ul> </td> </tr> <tr> <td>☀ Rouge fixe</td> <td> <ul style="list-style-type: none"> <li>Remplacez la lampe. (La lampe a atteint la fin de sa durée de vie.)</li> </ul> </td> </tr> <tr> <td rowspan="2">☀ Rouge/vert clignotant</td> <td>○ Arrêt</td> <td> <ul style="list-style-type: none"> <li>Fixez le capot de la lampe sur la partie inférieure.</li> </ul> </td> </tr> <tr> <td>☀ Fixe ou ☀ clignotant</td> <td> <ul style="list-style-type: none"> <li>Débranchez le cordon d'alimentation de la prise secteur et contactez votre revendeur.</li> </ul> </td> </tr> </tbody> </table>	POWER	STATUS	Solusion	○ Arrêt	○ Arrêt	<ul style="list-style-type: none"> <li>Branchez le cordon d'alimentation sur le projecteur.</li> <li>Branchez le cordon d'alimentation sur une prise secteur.</li> </ul>	☀ Rouge fixe	○ Arrêt	<ul style="list-style-type: none"> <li>Si des objets bloquent l'entrée d'air ou la grille de sortie, retirez-les et effectuez les opérations suivantes :                             <ol style="list-style-type: none"> <li>Débranchez le cordon d'alimentation de la prise secteur.</li> <li>Attendez que le projecteur ait refroidi.</li> <li>Branchez le cordon d'alimentation sur la prise secteur.</li> <li>Appuyez sur la touche POWER.</li> </ol> </li> </ul>	☀ Orange clignotant	<ul style="list-style-type: none"> <li>Si des objets bloquent l'entrée d'air ou la grille de sortie, retirez-les.</li> <li>N'exposez pas les grilles de sortie d'air à un courant d'air chaud émis par un appareil de chauffage.</li> <li>Vérifiez si le filtre n'est pas obstrué par des salissures ou de la poussière. → Si le filtre est obstrué, nettoyez-le. (Voir page 24.)</li> </ul>	☀ Vert clignotant	<ul style="list-style-type: none"> <li>Lorsque le voyant STATUS arrête de clignoter, appuyez sur la touche POWER.                             <ul style="list-style-type: none"> <li>Si vous débranchez le cordon d'alimentation alors que le ventilateur tourne encore, la lampe risque de ne pas s'allumer avant environ 1 minute, la prochaine fois que vous rebranchez le cordon d'alimentation.</li> <li>Après s'être éteinte, la lampe ne peut plus se rallumer pendant environ 1 minute.</li> </ul> </li> <li>Appuyez plusieurs fois sur la touche POWER.</li> </ul>	☀ Rouge fixe	<ul style="list-style-type: none"> <li>Remplacez la lampe. (La lampe a atteint la fin de sa durée de vie.)</li> </ul>	☀ Rouge/vert clignotant	○ Arrêt	<ul style="list-style-type: none"> <li>Fixez le capot de la lampe sur la partie inférieure.</li> </ul>	☀ Fixe ou ☀ clignotant	<ul style="list-style-type: none"> <li>Débranchez le cordon d'alimentation de la prise secteur et contactez votre revendeur.</li> </ul>
POWER	STATUS	Solusion																			
○ Arrêt	○ Arrêt	<ul style="list-style-type: none"> <li>Branchez le cordon d'alimentation sur le projecteur.</li> <li>Branchez le cordon d'alimentation sur une prise secteur.</li> </ul>																			
☀ Rouge fixe	○ Arrêt	<ul style="list-style-type: none"> <li>Si des objets bloquent l'entrée d'air ou la grille de sortie, retirez-les et effectuez les opérations suivantes :                             <ol style="list-style-type: none"> <li>Débranchez le cordon d'alimentation de la prise secteur.</li> <li>Attendez que le projecteur ait refroidi.</li> <li>Branchez le cordon d'alimentation sur la prise secteur.</li> <li>Appuyez sur la touche POWER.</li> </ol> </li> </ul>																			
	☀ Orange clignotant	<ul style="list-style-type: none"> <li>Si des objets bloquent l'entrée d'air ou la grille de sortie, retirez-les.</li> <li>N'exposez pas les grilles de sortie d'air à un courant d'air chaud émis par un appareil de chauffage.</li> <li>Vérifiez si le filtre n'est pas obstrué par des salissures ou de la poussière. → Si le filtre est obstrué, nettoyez-le. (Voir page 24.)</li> </ul>																			
	☀ Vert clignotant	<ul style="list-style-type: none"> <li>Lorsque le voyant STATUS arrête de clignoter, appuyez sur la touche POWER.                             <ul style="list-style-type: none"> <li>Si vous débranchez le cordon d'alimentation alors que le ventilateur tourne encore, la lampe risque de ne pas s'allumer avant environ 1 minute, la prochaine fois que vous rebranchez le cordon d'alimentation.</li> <li>Après s'être éteinte, la lampe ne peut plus se rallumer pendant environ 1 minute.</li> </ul> </li> <li>Appuyez plusieurs fois sur la touche POWER.</li> </ul>																			
	☀ Rouge fixe	<ul style="list-style-type: none"> <li>Remplacez la lampe. (La lampe a atteint la fin de sa durée de vie.)</li> </ul>																			
☀ Rouge/vert clignotant	○ Arrêt	<ul style="list-style-type: none"> <li>Fixez le capot de la lampe sur la partie inférieure.</li> </ul>																			
	☀ Fixe ou ☀ clignotant	<ul style="list-style-type: none"> <li>Débranchez le cordon d'alimentation de la prise secteur et contactez votre revendeur.</li> </ul>																			
Les images ne sont pas projetées à l'écran.	<ul style="list-style-type: none"> <li>Annulez la mise en sourdine du signal audio/vidéo en appuyant sur la touche MUTE.</li> <li>Retirez le cache-objectif.</li> <li>Il arrive parfois que la lampe ne s'allume qu'au bout d'environ 1 minute.</li> <li>Plus rarement, la lampe peut parfois ne pas s'allumer du tout. Dans ce cas, attendez quelques minutes et essayez à nouveau d'allumer la lampe.</li> <li>Si le projecteur a été éteint avant le refroidissement complet de la lampe, il se peut que les ventilateurs commencent à tourner et que la touche POWER ne fonctionne pas, la prochaine fois que vous branchez le cordon d'alimentation sur la prise secteur. Attendez que les ventilateurs s'immobilisent et appuyez sur la touche POWER pour rallumer la lampe.</li> <li>Dans le menu OPTION, réglez ENTREES SCART sur ARRET. (Voir page 17.)</li> <li>Vérifiez si le filtre est propre. (Voir page 24.)</li> <li>Vérifiez si le couvercle de la lampe est fermé.</li> <li>Vérifiez si le câble connecté à l'appareil externe n'est pas endommagé.</li> <li>Si vous utilisez une rallonge, remplacez-la par le câble fourni et contrôlez si les images sont projetées correctement. Si les images sont projetées correctement, utilisez un amplificateur de signal RVB avec la rallonge.</li> </ul>																				
Les images disparaissent soudainement.	<ul style="list-style-type: none"> <li>Il se peut que l'entrée d'air ou la grille de sortie d'air soit bloquée. (Dans ce cas, le voyant STATUS clignote en vert.)             <ul style="list-style-type: none"> <li>Retirez les objets qui bloquent l'entrée d'air ou la grille de sortie d'air et effectuez les opérations suivantes :                 <ol style="list-style-type: none"> <li>Attendez que le ventilateur d'air d'entrée ou d'air de sortie s'arrête (ou attendez que le voyant STATUS s'éteigne.)</li> <li>Débranchez le cordon d'alimentation de la prise secteur.</li> <li>Attendez environ 10 minutes.</li> <li>Branchez le cordon d'alimentation sur la prise secteur.</li> <li>Appuyez sur la touche POWER.</li> </ol> </li> </ul> </li> <li>Lorsque le voyant STATUS clignote en rouge, cela signifie que la lampe doit être remplacée. Dans ce cas, remplacez la lampe.</li> </ul>																				
"NO SIGNAL" s'affiche.	<ul style="list-style-type: none"> <li>Mettez l'appareil connecté sous tension ou vérifiez si celui-ci fonctionne correctement.</li> <li>Vérifiez si l'appareil externe émet un signal de sortie. (Ce contrôle est particulièrement conseillé si l'appareil externe utilisé est un ordinateur portable.)</li> <li>Vérifiez si le câble connecté à l'appareil externe n'est pas endommagé.</li> <li>Vérifiez si le projecteur est connecté à l'appareil externe à l'aide des bornes correctes.</li> <li>Vérifiez si l'appareil connecté est correctement sélectionné comme source d'entrée.</li> <li>Si vous utilisez une rallonge, remplacez-la par le câble fourni et contrôlez si les images sont projetées correctement. Si les images sont projetées correctement, utilisez un amplificateur de signal RVB avec la rallonge.</li> </ul>																				
L'écran permettant d'entrer le mot de passe apparaît.	<ul style="list-style-type: none"> <li>La fonction MOT DE PASSE du menu OPTION a été réglée sur AFFICHAGE afin d'activer le verrouillage par mot de passe.             <ul style="list-style-type: none"> <li>Entrez le mot de passe ou contactez la personne en charge de la gestion du projecteur. (Voir page 22.)</li> </ul> </li> </ul>																				

## Dépannage (suite)

### Les images ne sont pas projetées correctement.

Problème	Cause et solution
Les images projetées tremblent. Les images projetées sont décalées.	<ul style="list-style-type: none"><li>• Vérifiez si le câble connecté à l'appareil externe n'est pas sur le point de se rompre.</li><li>• Connectez fermement la prise du câble au connecteur de l'appareil externe.</li><li>• Appuyez sur la touche AUTO POSITION.</li><li>• Il arrive parfois que certains ordinateurs émettent des signaux ne répondant pas aux spécifications. Réglez le menu REGLAGE SIGNAUX VIDEO. (Voir page 19.)</li></ul>
Les images projetées sont déformées.	<ul style="list-style-type: none"><li>• Réglez le projecteur et l'écran de façon à ce qu'ils soient perpendiculaires l'un par rapport à l'autre. (Voir page 12.)</li></ul>
Les images projetées sont sombres.	<ul style="list-style-type: none"><li>• Réglez LUMINOSITE dans le menu IMAGE. (Voir page 18.)</li><li>• Remplacez la lampe. (Voir page 23.)</li></ul>
Les images projetées sont floues.	<ul style="list-style-type: none"><li>• Réglez la mise au point. (Voir page 13.)</li><li>• Nettoyez l'objectif.</li><li>• Appuyez sur la touche ◀ ou ▶ de la télécommande pour éliminer le tremblement.</li><li>• Réglez LUMINOSITE et CONTRASTE dans le menu IMAGE. (Voir page 18.)</li><li>• Réglez le projecteur et l'écran de façon à ce qu'ils soient perpendiculaires l'un par rapport à l'autre. (Voir page 12.)</li></ul>
Des images "fantômes" restent à l'écran.	<ul style="list-style-type: none"><li>• La qualité de l'image peut être améliorée en projetant continuellement une image avec une luminosité régulière. (Ce phénomène d'images "fantômes" peut se produire lorsqu'une image fixe est affichée sur l'écran pendant un certain temps.)</li></ul>
Des points rouges, bleus et verts apparaissent dans les images projetées. Des points noirs apparaissent dans les images projetées.	<ul style="list-style-type: none"><li>• Ce phénomène est lié au projecteur LCD et il ne s'agit pas d'un dysfonctionnement. (Il arrive que quelques pixels restent allumés ou éteints en continu et cela ne constitue pas un dysfonctionnement. Plus de 99,99% des pixels fonctionnent correctement.)</li></ul>
De fines rayures noires apparaissent dans les images projetées.	<ul style="list-style-type: none"><li>• Ce phénomène est dû à des interférences avec l'écran et il ne s'agit pas d'un dysfonctionnement. Changez l'écran ou modifier la mise au point du projecteur.</li></ul>
Les images projetées (et le son) sont ondulées et déformées.	<ul style="list-style-type: none"><li>• Connectez fermement la prise du câble au connecteur de l'appareil externe.</li><li>• Tenez le projecteur à distance de tout matériel émettant des ondes radio pouvant provoquer des interférences.</li><li>• Lors du réglage de la correction trapézoïdale, l'image peut ne pas s'afficher correctement selon le type du signal d'entrée. Il ne s'agit pas d'un dysfonctionnement. Dans ce cas, corrigez à nouveau la distorsion trapézoïdale de telle façon que la distorsion soit minimale.</li></ul>
La teinte des images projetées est incorrecte.	<ul style="list-style-type: none"><li>• Vérifiez si le paramètre ENTREES MULTIMEDIA du menu REGLAGE SIGNAUX VIDEO est correctement réglé. (Voir page 17.)</li><li>• Vérifiez si le câble connecté à l'appareil externe n'est pas endommagé.</li></ul>
Seules les zones mobiles des images transmises par l'ordinateur ne sont pas affichées.	<ul style="list-style-type: none"><li>• Cela est dû à l'ordinateur utilisé. Contactez le fabricant de votre ordinateur.</li></ul>
Les images projetées sont obscurcies.	<ul style="list-style-type: none"><li>• Alignez la résolution de sortie de votre ordinateur sur celle du projecteur. Pour savoir comment changer la résolution de sortie de votre ordinateur, contactez le fabricant de votre ordinateur. (Voir page 31.)</li><li>• Certaines images et certains textes sont obscurcis lors du réglage de la distorsion trapézoïdale. Dans ce cas, utilisez le projecteur sans appliquer le réglage de la distorsion trapézoïdale. (Voir page 12.)</li></ul>

## Autres

Problème	Cause et solution
De l'air chaud sort des grilles de sortie d'air.	<ul style="list-style-type: none"> <li>Cet air chaud est le résultat du refroidissement de la partie interne du projecteur. Il ne s'agit pas d'un dysfonctionnement.</li> </ul>
Aucun signal audio n'est émis.	<ul style="list-style-type: none"> <li>Vérifiez si le volume n'est pas réglé trop bas.</li> </ul>
Impossible d'utiliser le menu.	<ul style="list-style-type: none"> <li>Il se peut que des parasites provoquent un dysfonctionnement des micro-ordinateurs à l'intérieur du projecteur.           <ul style="list-style-type: none"> <li>→ Appuyez sur la touche POWER pour éteindre la lampe et débranchez le cordon d'alimentation de la prise secteur murale. Attendez environ 10 minutes, branchez le cordon d'alimentation et essayez à nouveau.</li> </ul> </li> </ul>
"TEMPERATURE!!" s'affiche.	<ul style="list-style-type: none"> <li>Ce message s'affiche lorsque la température ambiante est trop élevée. Si la température reste élevée, la lampe s'éteindra automatiquement.           <ul style="list-style-type: none"> <li>→ Faites en sorte que la température ambiante n'atteigne pas des niveaux trop élevés.</li> </ul> </li> <li>Ce message s'affiche lorsque l'entrée d'air ou la grille de sortie d'air est obstruée. Si elles restent obstruées, la lampe s'éteindra.           <ul style="list-style-type: none"> <li>→ Retirez les objets qui bloquent l'entrée d'air ou la grille de sortie d'air. Nettoyez le filtre. (Voir page 24.)</li> </ul> </li> </ul>
Le symbole ☉ apparaît.	<ul style="list-style-type: none"> <li>Ce symbole apparaît lorsque vous avez effectué une mauvaise manœuvre. Il ne s'agit pas d'un dysfonctionnement.</li> </ul>
La télécommande ne fonctionne pas très bien ou pas du tout.	<ul style="list-style-type: none"> <li>Vérifiez si la batterie est bien installée dans la télécommande ou si elle n'est pas trop faible. (Voir page 8.)</li> <li>Veillez à ne pas exposer le capteur de la télécommande à la lumière directe du soleil ou à une lumière fluorescente. (Voir page 8.)</li> <li>Utilisez la télécommande en respectant son rayon d'action. (Voir page 8.)</li> <li>Utiliser la télécommande à au moins 10 cm du projecteur.</li> </ul>
Les touches du panneau de commande (à l'exception de la touche POWER) ne fonctionnent pas.	<ul style="list-style-type: none"> <li>La fonction MOT DE PASSE du menu OPTION a été réglée sur TOUCHES afin d'activer le verrouillage par mot de passe.           <ul style="list-style-type: none"> <li>→ Annulez le verrouillage par mot de passe ou contactez la personne en charge de la gestion du projecteur. (Voir page 22.)</li> </ul> </li> </ul>

### Lorsque les problèmes ci-dessous se produisent après avoir remplacé la lampe, contrôlez les éléments suivants.

Problème	Cause et solution
L'appareil ne s'allume pas.	<ul style="list-style-type: none"> <li>Fixez correctement le capot de la lampe sur la partie inférieure.</li> <li>Remettez le compteur de durée d'utilisation de la lampe à zéro. (Voir page 23.)</li> </ul>
Le voyant STATUS clignote.	<ul style="list-style-type: none"> <li>Remettez le compteur de durée d'utilisation de la lampe à zéro. (Voir page 23.)</li> </ul>

# Voyants

Cet appareil est équipé de deux voyants, chacun d'entre deux indiquant les conditions de fonctionnement du projecteur.

Vous trouverez ci-dessous des solutions à vos éventuels problèmes. Si ces problèmes persistent, éteignez le projecteur et consultez votre revendeur.

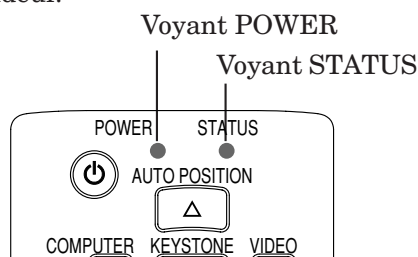

## Conditions normales

POWER	STATUS	CONDITION	REMARQUE
Rouge fixe	Arrêt	Stand-by (Attente)	
Vert fixe	Vert clignotant	Lampe en attente (environ 1 minute)	La touche POWER ne peut pas être utilisée pour allumer ou éteindre l'appareil.
Vert fixe	Vert fixe	L'appareil est sous tension. (Conditions normales)	

## Conditions anormales

POWER	STATUS	CONDITION	SOLUTION POSSIBLE
Vert fixe ou Rouge fixe	Orange clignotant	Température anormale <ul style="list-style-type: none"> <li>Les grilles de ventilation ou le filtre à air sont obstrués par de la poussière ou des salissures.</li> <li>La température de la pièce est élevée.</li> </ul>	<ul style="list-style-type: none"> <li>Nettoyez les grilles de ventilation ou le filtre à air.</li> <li>Installez le projecteur dans un endroit plus frais.</li> </ul>
Rouge fixe	Vert clignotant	Le circuit de protection est activé ou la lampe est dans un état anormal.	<ul style="list-style-type: none"> <li>Attendez que le voyant STATUS s'éteigne, puis appuyez sur la touche POWER.</li> <li>Si la solution ci-dessus ne fonctionne pas, remplacez la lampe.</li> </ul>
Vert fixe	Vert/rouge clignotant	Avertissement de durée d'utilisation de la lampe. (La durée totale d'utilisation de la lampe a atteint 3750 heures* <sup>1</sup> alors que l'appareil était sous tension.)	Remplacez la lampe. Si ce problème se reproduit, installez une lampe neuve.
Rouge fixe	Rouge clignotant	Avertissement de durée d'utilisation de la lampe. (La durée totale d'utilisation de la lampe a atteint 3750 heures* <sup>1</sup> alors que l'appareil était hors tension.)	
Rouge fixe	Rouge fixe	Avertissement de durée d'utilisation de la lampe. (La durée totale d'utilisation de la lampe a atteint 5000 heures* <sup>1,*2</sup> alors que l'appareil était hors tension.)	
Vert/rouge clignotant	Arrêt	Le couvercle de la lampe n'est pas fermé.	Fermez correctement le couvercle.
Vert/rouge clignotant	Fixe ou clignotant	Anormal.	Contactez votre revendeur.

\*<sup>1</sup> Lorsque MODE LAMPE du menu INSTALLATION est réglé sur BAS. Lorsqu'il est réglé sur STANDARD, la durée est réduite.

\*<sup>2</sup> Lorsque MODE LAMPE est réglé sur STANDARD, la durée est réduite à 2000 heures.

# Spécifications

Type	Projecteur LCD
Modèle	XL9U
Alimentation électrique	100 - 240 V CA, 50 / 60 Hz
Entrée nominale	2,9A
Panneaux LCD	Panneau LCD 0,6 pouce : 3 parties (pour R, V, B) Pixels 1024 x 768 = 786432 pixels Total 2359296 pixels Taux de pixels actifs : 99,99% ou plus (chaque panneau)
Couleurs	16770000 couleurs
Objectif de projection	F 1,6 - 1,9 f = 19 - 22 mm
Lampe (source lumineuse)	200 W
Taille d'image	40 - 300 pouces (rapport d'aspect 4:3)
Compatibilité PC	Résolution : 640 x 400 (Étendu) - 1024 x 768 (Réel) - 1280 x 1024 (Compressé) Sync (synchronisation) sur le Vert possible
Compatibilité vidéo	NTSC / NTSC 4,43 / PAL (PAL-M, N compris) / SECAM, PAL-60 Composant vidéo (DVD / HDTV) (480i, 576i, 480p, 576p, 1080i, 720p)
Sortie audio	2 W Mono
Haut-parleur	Type ovale (16 Ω 2 W) x 1
Sortie S-video	Signal de luminance : 1,0 Vp-p 75 Ω (sync. négative) Signal de chroma : 0,286 Vp-p 75 Ω (signal de rafales)
Entrée vidéo	1,0 Vp-p 75 Ω (sync. négative)
Entrées audio	300 mVrms, 10 k Ω ou plus
Entrée RVB analogue	RVB : 0,7 Vp-p 75 Ω (sync. négative) YPbPr(YCbCr) : Y : 1,0 Vp-p (sync. négative) PbPr(CbCr) : 0,7 Vp-p HD/CS : Niveau TTL (positif ou négatif) VD : Niveau TTL (positif ou négatif)
Connecteur de commande	Normes RS-232C série (connecteur à 8 broches), Borne USB DC OUT : 5 V 1,5 A (max) (Pour unité LAN sans-fil <sup>*1</sup> )
Dimensions externes	275 x 70 x 261 mm (largeur x hauteur x profondeur) Saillie non incluse.
Poids	Environ 2,7 kg
Longueur du cordon d'alimentation	114 pouces (2,9 m)
Température, humidité (fonctionnement garanti)	+41°F (+5°C) - +95°F (+35°C), 30 - 90%

\*1 : Le réseau local sans fil n'est pas fourni avec le projecteur.

## Verrou Kensington

Ce projecteur est équipé d'un connecteur de verrouillage standard Kensington qui peut être utilisé avec le système de sécurité Kensington MicroSaver. Pour obtenir des informations sur la façon dont vous pouvez l'utiliser afin de protéger votre projecteur, reportez-vous aux informations fournies avec le système Kensington. Veuillez contacter Kensington Technology Group à l'adresse ci-dessous.

Kensington Technology Group  
2855 Campus Drive  
San Mateo, CA 94403, États-Unis

Téléphone : +1- (650)572-2700 Fax : +1- (650)572-9675

# Spécifications (suite)

## Connecteurs

SERIAL (8 broches)

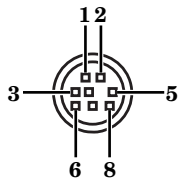

N° de broche	Nom	I/O
1	TXD	IN
2	-	-
3	-	-
4	GND	-
5	5V	IN
6	CLOCK	OUT
7	RXD	OUT
8	DATA	OUT

COMPUTER / COMPONENT VIDEO IN/OUT  
(Mini D-SUB 15 broches)

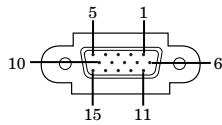

IN

N° de broche	Spéc.
1	R(RED)/C <sub>R</sub>
2	G(GREEN)/Y
3	B(BLUE)/C <sub>B</sub>
4	GND
5	GND
6	GND
7	GND
8	GND
9	DDC 5V
10	GND
11	GND
12	DDC Data
13	HD/CS
14	VD
15	DDC Clock

OUT

N° de broche	Spéc.
1	R(RED)/C <sub>R</sub>
2	G(GREEN)/Y
3	B(BLUE)/C <sub>B</sub>
4	-
5	GND
6	GND
7	GND
8	GND
9	-
10	GND
11	-
12	-
13	HD/CS
14	VD
15	-

## Vues de l'appareil (unité: mm)

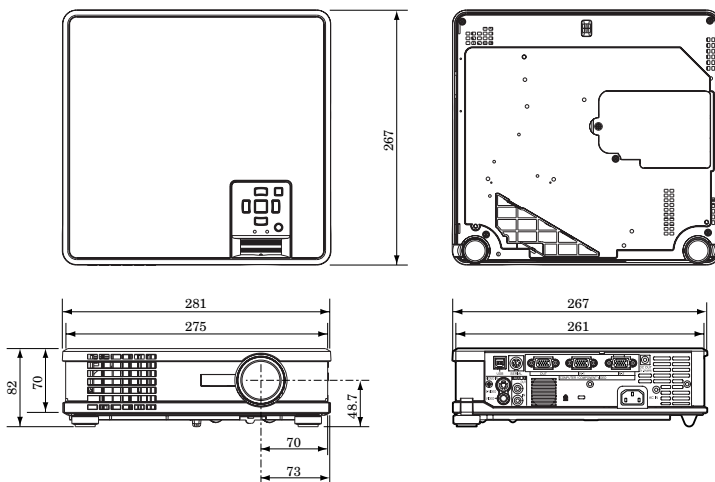

### Fourni avec l'appareil

2	Câbles d'alimentation CA	246C483-10	1	Manuel de sûreté / Démarrage rapide	871D393-50
1	Câble RVB pour PC	246C383-20	1	CD-ROM	919C133-50
1	Câble RS-232C	246C521-10	1	Boîtier de transport	772P045-10
1	Télécommande	246C508-10	2	Batteries	-
		939P928-20			

### Pièces de rechange

(Option / N'est pas fournie avec l'appareil)

Lampe de rechange au mercure VLT-SL6LP

## Spécifications des signaux RVB pour chaque mode Ordinateur du projecteur

Mode des signaux	Résolution (H x V)	Fréquence horizontale (kHz)	Fréquence verticale (Hz)	Normal (H x V)	Réel (H x V)
TV60, 480i(525i)	–	15,73	59,94	1024 x 768	–
TV50, 576i(625i)	–	15,63	50,00	1024 x 768	–
1080i 60 (1125i 60)	–	33,75	60,00	1024 x 576	–
1080i 50 (1125i 50)	–	28,13	50,00	1024 x 576	–
480p (525p)	–	31,47	59,94	1024 x 768	–
576p (625p)	–	31,25	50,00	1024 x 768	–
720p 60 (750p 60)	–	45,00	60,00	1024 x 576	–
PC98	640 x 400	24,82	56,42	1024 x 640	640 x 400
CGA70	640 x 400	31,47	70,09	1024 x 640	640 x 400
CGA84	640 x 400	37,86	84,13	1024 x 640	640 x 400
CGA85	640 x 400	37,86	85,08	1024 x 640	640 x 400
VGA60	640 x 480	31,47	59,94	1024 x 768	640 x 480
VGA72	640 x 480	37,86	72,81	1024 x 768	640 x 480
VGA75	640 x 480	37,50	75,00	1024 x 768	640 x 480
VGA85	640 x 480	43,27	85,01	1024 x 768	640 x 480
VGA120	640 x 480	61,89	120,17	1024 x 768	640 x 480
SVGA56	800 x 600	35,16	56,25	1024 x 768	800 x 600
SVGA60	800 x 600	37,88	60,32	1024 x 768	800 x 600
SVGA72	800 x 600	48,08	72,19	1024 x 768	800 x 600
SVGA75	800 x 600	46,88	75,00	1024 x 768	800 x 600
SVGA85	800 x 600	53,67	85,06	1024 x 768	800 x 600
SVGA95	800 x 600	59,97	94,89	1024 x 768	800 x 600
SVGA120	800 x 600	77,11	119,93	1024 x 768	800 x 600
XGA43i	1024 x 768	35,52	86,96	1024 x 768	1024 x 768
XGA60	1024 x 768	48,36	60,00	1024 x 768	1024 x 768
XGA70	1024 x 768	56,48	70,07	1024 x 768	1024 x 768
XGA75	1024 x 768	60,02	75,03	1024 x 768	1024 x 768
XGA85	1024 x 768	68,68	85,00	1024 x 768	1024 x 768
XGA120	1024 x 768	98,58	119,78	1024 x 768	1024 x 768
SXGA70a	1152 x 864	63,85	70,01	1024 x 768	1024 x 768
SXGA75a	1152 x 864	67,50	75,00	1024 x 768	1024 x 768
SXGA85a	1152 x 864	77,49	85,06	1024 x 768	1024 x 768
SXGA60b	1280 x 960	60,00	60,00	1024 x 768	1024 x 768
SXGA75b	1280 x 960	75,00	75,00	1024 x 768	1024 x 768
SXGA43i	1280 x 1024	46,43	86,87	960 x 768	1024 x 768
SXGA60	1280 x 1024	63,98	60,02	960 x 768	1024 x 768
SXGA75	1280 x 1024	79,98	75,02	960 x 768	1024 x 768
MAC13	640 x 480	35,00	66,67	1024 x 768	640 x 480
MAC16	832 x 624	49,72	74,55	1024 x 768	832 x 624
MAC19	1024 x 768	60,24	75,02	1024 x 768	1024 x 768
MAC21	1152 x 870	68,59	74,96	1016 x 768	1024 x 768
HP75	1024 x 768	62,94	74,92	1024 x 768	1024 x 768
HP72	1280 x 1024	78,13	72,00	960 x 768	1024 x 768
SUN66a	1152 x 900	61,85	66,00	984 x 768	1024 x 768
SUN76a	1152 x 900	71,81	76,64	984 x 768	1024 x 768
SUN66	1280 x 1024	71,68	66,68	960 x 768	1024 x 768
SUN76	1280 x 1024	81,13	76,11	960 x 768	1024 x 768
SGI72	1280 x 1024	76,92	72,30	960 x 768	1024 x 768
SGI76	1280 x 1024	82,01	76,00	960 x 768	1024 x 768
IBM60	1280 x 1024	63,42	60,00	960 x 768	1024 x 768

\*1  
\*1  
\*1  
\*1  
\*1  
\*1

FRANÇAIS

1 : La touche EXPAND ne fonctionne pas avec ce signal.

- Si le mode ZOOM IMAGE du menu OPTION est réglé sur REEL et que vous appuyez sur la touche EXPAND de la télécommande, les images seront affichées dans leur format d'origine. En mode REEL, lorsque la résolution d'image est inférieure à 1024 x 768, les images sont entourées d'un cadre noir.

### Important :

- Certains ordinateurs ne sont pas compatibles avec ce projecteur.
- La résolution maximale du projecteur est de 1024 x 768 pixels. Il se peut que les images ayant des résolutions supérieures à 1024 x 768 ne s'affichent pas correctement.
- Les images avec un signal SYNC sur V (Vert) risquent de trembler.
- Les images avec un signal SYNC sur V (Vert) risquent d'avoir une teinte verdâtre.

- Si la résolution et la fréquence de votre ordinateur ne figurent pas sur le tableau, cherchez une résolution et une fréquence compatibles en changeant la résolution de votre ordinateur.
- Si le signal HDTV est reçu en tant que signal RVB, réglez le paramètre ENTREES MULTIMEDIA du menu REGLAGE SIGNAUX VIDEO sur RGB.
- Dans le cas du signal SXGA, la partie droite de l'image risque de ne pas apparaître. Dans ce cas, réglez le paramètre TRACKING du menu REGLAGE SIGNAUX VIDEO.
- TV60 et TV50 correspondent respectivement à 480i et 576i. Lorsque ces signaux sont fournis à la prise VIDEO ou S-VIDEO, le mode du signal indiqué est TV60 ou TV50. S'ils sont fournis à la prise COMPONENT, le mode du signal indiqué est 480i ou 576i.

# MITSUBISHI Projector Contact Information

## North America

**MESCA** (Mitsubishi Electric Sales Canada Inc.)  
<http://www.mitsubishielectric.ca>  
Information Technologies Group, 4299 14th Avenue,  
Markham, Ontario L3R 0J2, Canada  
Sales & Technical Inquiries  
Phone :+1-(800) 450-6487  
Fax :+1-(905) 475-7958  
E-mail :projectors@mitsubishielectric.ca  
Customer Care  
E-mail :support@mitsubishielectric.ca

**MDEA** (Mitsubishi Digital Electronics America, Inc.)  
(Warranty Registration)  
<http://www.mitsubishi-presentations.com/>  
Presentation Products Division, 9351 Jeronimo Road,  
Irvine, CA 92618 U.S.A  
Sales & Inquiries  
Phone :+1(888) 307-0349 or +1(949)465-6000  
E-mail :ppdinfo@mdea.com  
Technical Inquiries  
Phone :+1-(888) 307-0309  
E-mail :TSUPPORT@mdea.com

## Europe

**MEU-FRA** (Mitsubishi Electric Europe B.V French Branch)  
25, Boulevard des Bouvets 92 741, Nanterre CEDEX,  
France  
Sales Inquiries  
Phone :+33 (0)1 55-68-55-53  
Fax :+33 (0)1 55-68-57-31  
Technical Inquiries  
Phone :+33 (0)1 55-68-56-42  
Fax :+33 (0)1 55-68-57-31

**MEU-GER** (Mitsubishi Electric Europe B.V. German Branch)  
<http://www.mitsubishi-evs.de/>  
Gothaer Strasse 8, 40880 Ratingen, Germany  
Sales Inquiries  
Phone :+0049 - 2102 - 486 9250  
Fax :+0049 - 2102 - 486 7320  
Technical Inquiries  
Phone :+0049 - 2102 - 486 1330  
Fax :+0049 - 2102 - 486 1340

**MEU-IR** (Mitsubishi Electric Europe B.V. Irish Branch)  
<http://www.mitsubishi.ie/>  
Westgate Business Park, Ballymount, Dublin 24, Ireland  
Sales Inquiries  
Phone :+353-1-4198807  
Fax :+353-1-4198890  
Technical Inquiries  
Phone :+353-1-4198808  
Fax :+353-1-4198895

**MEU-IT** (Mitsubishi Electric Europe B.V. Italian Branch)  
Centro Direzionale Colleoni, Palazzo Sirio, Viale Colleoni 7,  
20041 Agrate Brianza, Italy  
Sales & Technical Inquiries  
Phone :+39-(0)39-60531  
Fax :+39-(0)39-6053214  
E-mail :info.projector@it.mee.com

**MEU-NL** (Mitsubishi Electric Europe B.V. Benelux Branch)  
<http://www.mitsubishi.nl/LCD/ProdFrame.html>  
Nijverheidsweg 23A, 3641 RP Mijdrecht, The Netherlands  
Sales Inquiries  
Phone :+31-297-282461  
Fax :+31-297-283936  
E-mail :info@mitsubishi.nl  
Technical Inquiries  
Phone :+31-297-282461  
Fax :+31-297-283936  
E-mail :info@mitsubishi.nl

**Russia** (Mitsubishi Electric Europe B.V Moscow  
Representative Office)  
<http://www.mitsubishi-projector.ru/>  
Moscow Representative Office, 52/5 Kosmodamianskaya  
Nab., 115054, Moscow, Russia  
Sales & Technical Inquiries  
Phone :+(7095) 721-2068  
Fax :+(7095) 721-2071

**MEU-SP** (Mitsubishi Electric Europe B.V. Spanish Branch)  
<http://www.mitsubishielectric.es/>  
Ctra. de Rubi, 76-80, 08173 Sant Cugat del Valles,  
Barcelona, Spain  
Sales Inquiries  
Phone :+34-93.565.31.54  
Fax :+34-93.589.43.88  
E-mail :mitsubishi.profesional@sp.mee.com  
Technical Inquiries  
Phone :+34-93.586.27.51  
Fax :+34-93.588.53.87  
E-mail :mitsubishi.profesional@sp.mee.com

**MEU-SWE** (Mitsubishi Electric Europe B.V Scandinavian  
Branch)  
Hammarbacken 14, Box 750, S-19127, Sollentuna, Sweden  
Sales Inquiries  
Phone :+46-(0)8-6251070  
Fax :+46-(0)8-6251036  
Technical Inquiries  
Phone :+46-(0)8-6251052  
Fax :+46-(0)8-6251036

**MEU-UK** (Mitsubishi Electric Europe)  
<http://www.mitsubishi.co.uk/evs/>  
Visual Information Systems Division, Travellers Lane,  
Hatfield, Hertfordshire, AL10 8XB U.K.  
Sales Inquiries  
Phone :+44 (1707) 278684  
Fax :+44 (1707) 278541  
E-mail :projector.info@meuk.mee.com  
Technical Inquiries  
Phone :+44 (870) 606 5008  
Fax :+44 (1506) 431927  
E-mail :projector.info@meuk.mee.com

## Asia

**CHINA** (Mitsubishi Electric Air-Conditioning & Visual  
Information Systems (Shanghai) Ltd.)  
26/F „Oriental Center „699 Nanjing Rd(W), Shanghai,  
200041, China  
Sales Inquiries  
Phone :+86(21) 5211-0882-3002  
Fax :+86(21) 5211-0576  
Technical Inquiries  
Phone :+86(21) 5211-0882-3020  
Fax :+86(21) 5211-0576

**HONG KONG** (Mitsubishi Electric Ryoden Air-Conditioning  
& Visual Information Systems (HongKong) Ltd.)  
7th Floor, Manulife Tower, 169 Electric Road, North Point,  
Hong Kong  
Sales Inquiries  
Phone :+852-2510-1505  
Fax :+852-2510-0463  
Technical Inquiries  
Phone :+852-2422-0161  
Fax :+852-2487-0181

**SINGAPORE** (Mitsubishi Electric Asia Pte. Ltd.)  
<http://www.mitsubishielectric.com.sg>  
307, Alexandra Road, #05-01/02 Mitsubishi Electric  
Building, Singapore 159943  
Sales Inquiries  
Phone :+65-6473-2308  
Fax :+65-6475-9503  
E-mail :Peripherals@asia.meap.com  
Technical Inquiries  
Phone :+65-6470-2666  
Fax :+65-6475-9503

**INDIA** (Mitsubishi Electric Asia Pte. Ltd.)  
307, Alexandra Road, #05-01/02 Mitsubishi Electric  
Building, Singapore 159943  
Sales Inquiries  
Phone :+65-6473-2308  
Fax :+65-6475-9503  
E-mail :Peripherals@asia.meap.com  
Technical Inquiries  
Phone :+65-6470-2666  
Fax :+65-6475-9503

**INDONESIA** (Mitsubishi Electric Asia Pte. Ltd.)  
307, Alexandra Road, #05-01/02 Mitsubishi Electric  
Building, Singapore 159943  
Sales Inquiries  
Phone :+65-6473-2308  
Fax :+65-6475-9503  
E-mail :Peripherals@asia.meap.com  
Technical Inquiries  
Phone :+65-6470-2666  
Fax :+65-6475-9503

**PHILIPPINES** (Mitsubishi Electric Asia Pte. Ltd.)  
<http://www.mitsubishielectric.com.sg>  
307, Alexandra Road, #05-01/02 Mitsubishi Electric  
Building, Singapore 159943  
Sales Inquiries  
Phone :+65-6473-2308  
Fax :+65-6475-9503  
E-mail :Peripherals@asia.meap.com  
Technical Inquiries  
Phone :+65-6470-2666  
Fax :+65-6475-9503

**VIETNAM** (Mitsubishi Electric Asia Pte. Ltd.)  
307, Alexandra Road, #05-01/02 Mitsubishi Electric  
Building, Singapore 159943  
Sales Inquiries  
Phone :+65-6473-2308  
Fax :+65-6475-9503  
E-mail :Peripherals@asia.meap.com  
Technical Inquiries  
Phone :+65-6470-2666  
Fax :+65-6475-9503

**STC** (Setsuyo Astec Corporation Seoul Branch)  
4F,Dongseo Game Channel Bldg,660-11 Deungchon-Dong,  
Kangseo-Ku, Seoul, Korea  
Sales & Technical Inquiries  
Phone :+82-(0)2-2657-9841~3  
Fax :+82-(0)2-2657-9900

**MALAYSIA** (Antah Melco Sales & Services Sdn. Bhd.)  
6, Jalan 13/6 46860 Petaling Jaya Selangor, Darul Ehsan,  
Malaysia  
Sales & Technical Inquiries  
Phone :+60-(0)3-79552088 (Ext. 203)  
Fax :+60-(0)3-79563950/+60-(0)3-79582576  
Technical & Service Inquiries  
Phone :+60-(0)3-79552088 (Ext. 106)  
Fax :+60-(0)3-79563950/+60-(0)3-79582576

**ME-TWN** (Mitsubishi Electric Taiwan Co., Ltd.)  
<http://www.MitsubishiElectric.com.tw>  
11TH FL., 90 SEC. 6, CHUNG SHAN N. RD., TAIPEI, 111  
R.O.C.  
Sales & Technical Inquiries  
Phone :+886-2-2832-8255  
Fax :+886-2-2833-9131

**MKY** (Mitsubishi Electric Kang Yong Watana Co., Ltd.)  
<http://www.mitsubishi-kyw.co.th/>  
Road, Huamark Bangkok, Bangkok 10240, Thailand  
Sales & Technical Inquiries  
Phone :+66-2-731-6841  
Fax :+66-2-379-4763

## Oceania

**ME-AUST** (Mitsubishi Electric Australia)  
<http://www.mitsubishi-electric.com.au/prod.asp?prod=proj>  
348 Victoria Road, Rydalmere, N.S.W. 2116, Australia  
Sales & Technical Inquiries  
Phone :+(612)9684-7777  
Fax :+(612)9684-7208  
E-mail :diamonddigital@meaust.meap.com  
Technical Inquiries  
Phone :+(612)9684-7694  
Fax :+(612)9684-7684  
E-mail :service@meaust.meap.com

**BDT** (Black Diamond Technologies Ltd.)  
(Warranty Registration) <http://www.bdt.co.nz/projectors/warranty.asp>  
1 Parliament St, Lower Hutt, Wellington, New Zealand  
Sales Inquiries  
Phone :+64-(0)4-560-9100  
Fax :+64-(0)4-560-9133  
E-mail :projectorsales@bdt.co.nz  
Technical Inquiries  
Phone :+64-(0)4-560-9100  
Fax :+64-(0)4-560-9133  
E-mail :service@bdt.co.nz

Manufactured by Mitsubishi Electric Corporation  
1 Zusho Baba, Nagaokakyo-City, Kyoto Japan

 **MITSUBISHI ELECTRIC CORPORATION**