

INDOOR UNIT OF CITY MULTI R410A SERIES

PWFY-P36NMU-E-BU

PWFY-P36NMU-E-AU

PWFY-P72NMU-E-AU

OPERATION MANUAL

For safe and correct use, please read this operation manual thoroughly before operating the indoor unit.

MODE D'EMPLOI

Avant de mettre en marche l'appareil intérieur, prière de lire ce mode d'emploi avec attention pour un usage correct et en toute sécurité.

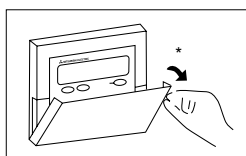
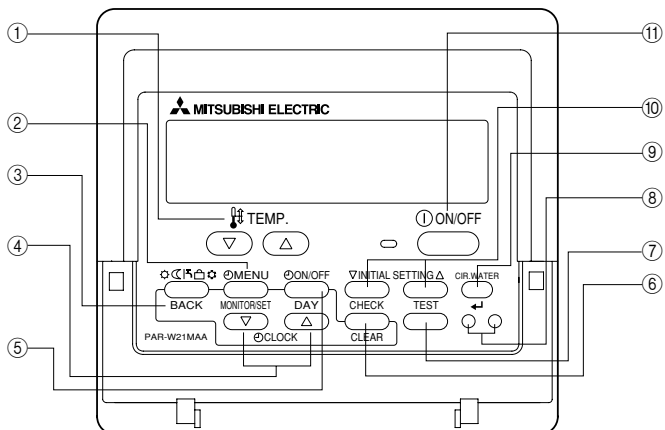

- ① [Set Temperature] buttons (▽ Down/△ Up buttons)
- ② [TIMER MENU] button (MONITOR/SET button)
- ③ [Mode] button (Return button)
- ④ [Set Time] buttons (▽ Back/△ Ahead buttons)
- ⑤ [TIMER ON/OFF] button (SET DAY button)
- ⑥ [CHECK] button (CLEAR button)
- ⑦ [TEST RUN] button
- ⑧ Not available
- ⑨ [CIR. WATER] button (↵ <Enter> button)
- ⑩ [INITIAL SETTING] button (▽ Down/△ Up buttons)
- ⑪ [ON/OFF] button
- * Opening the lid.

- ① Touches [Réglage de la température] (Touches ▽ Bas/△ Haut)
- ② Touche [TIMER MENU] (Touche MONITOR/SET)
- ③ Touche [Mode] (Touche de retour)
- ④ Touches [Réglage de l'heure] (Touches ▽ Arrière/△ Avant)
- ⑤ Touche [TIMER ON/OFF] (Touche SET DAY)
- ⑥ Touche [CHECK] (Touche CLEAR)
- ⑦ Touche [TEST RUN]
- ⑧ Non disponible
- ⑨ Touche [CIR. WATER] (Touche ↵ <Validation>)
- ⑩ Touche [INITIAL SETTING] (Touches ▽ Bas/△ Haut)
- ⑪ Touche [ON/OFF]
- * Ouverture du couvercle.

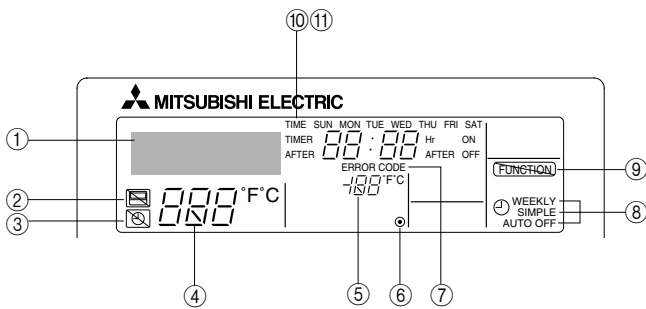

• For purposes of this explanation, all parts of the display are shown as lit. During actual operation, only the relevant items will be lit.

- ① **Identifies the current operation**
Shows the operating mode, etc.
* Multilanguage display is supported.
- ② **“Centrally Controlled” indicator**
Indicates that operation of the remote controller has been prohibited by a main controller.
- ③ **“Timer Is Off” indicator**
Indicates that the timer is off.
- ④ **Temperature Setting**
Shows the target temperature.
- ⑤ **Water Temperature Display**
Shows the water temperature during water temperature display operation.
- ⑥ **● (Power On indicator)**
Indicates that the power is on.
- ⑦ **Error indicator**
Comes on when error occurs
- ⑧ **Timer indicators**
The indicator comes on if the corresponding timer is set.
- ⑨ **“Locked” indicator**
Indicates that remote controller buttons have been locked.
- ⑩ **Day-of-Week**
Shows the current day of the week.
- ⑪ **Time/Timer Display**
Shows the current time, unless the simple or Auto Off timer is set.
If the simple or Auto Off timer is set, shows the time remaining.

• Pour les explications, tous les éléments de l’affichage sont éclairés. En réalité, tous ces éléments ne s’éclairent pas en même temps.

- ① **Identifie l’opération actuelle**
Indique le mode de fonctionnement, etc.
* L’affichage est disponible en plusieurs langues.
- ② **Indicateur “Contrôle centralisé”**
Indique que la commande à distance a été mise hors service par le contrôle centralisé.
- ③ **Indicateur “Minuterie hors service”**
Indique que la minuterie est hors service.
- ④ **Réglage de la température**
Indique la température souhaitée.
- ⑤ **Indication de la température de l’eau**
Indique la température de l’eau lors d’une opération causant l’affichage de la température de l’eau.
- ⑥ **● (Indication En service)**
Indique que l’appareil est en service.
- ⑦ **Indicateur d’erreur**
Apparaît lorsqu’une erreur se produit
- ⑧ **Indicateurs de minuterie**
L’indicateur apparaît si la minuterie correspondante est active.
- ⑨ **Indicateur “Verrouillé”**
Indique que les touches de la commande à distance ont été verrouillées.
- ⑩ **Jour de la semaine**
Indique le jour de la semaine actuel.
- ⑪ **Indication de l’heure/de la minuterie**
Indique l’heure actuelle, à moins que la minuterie simple ou de mise hors service automatique soit active.
Si la minuterie simple ou de mise hors service automatique soit active, indique le temps restant.

[Fig. A]

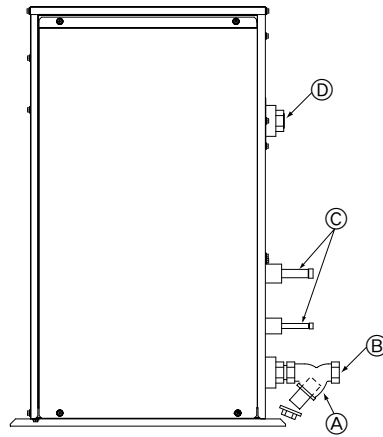

Ⓐ: Y-type strainer
Vanne de type en Y

Ⓑ: Water inlet
Arrivée d'eau

Ⓒ: Refrigerant piping
Tuyaux de réfrigérant

Ⓓ: Water outlet
Evacuation de l'eau

Contents

1. Safety precautions	5	3. Function Selection	11
1.1. Installation	5	4. Caring for the machine	13
1.2. During operation	5	5. Troubleshooting	13
1.3. Disposing of the unit	6	6. Installation, transferring works, and checking	14
2. How to operate	6	7. Specifications	14
2.1. Using the Remote Controller	6		
2.2. Water temperature adjustment	7		
2.3. Setting the Day of the Week and Time	7		
2.4. Using the Timer	7		

1. Safety precautions





- ▶ Before operating the unit, make sure you read all the “Safety precautions”.
- ▶ “Safety precautions” lists important points about safety. Please be sure to follow them.

Symbols used in the text

 **Warning:**
Describes precautions that should be observed to avoid the risk of injury or death to the user.

 **Caution:**
Describes precautions that should be observed to prevent damage to the unit.

Symbols used in the illustrations

-  : Indicates an action that must be avoided.
-  : Indicates that important instructions must be followed.
-  : Indicates a part which must be grounded.
-  : Beware of electric shock. (This symbol is displayed on the main unit label.)
<Color: yellow>
-  : Beware of hot surface.

-  **Warning:**
Carefully read the labels affixed to the main unit.

1.1. Installation

- ▶ After you have read this manual, keep it and the Installation Manual in a safe place for easy reference whenever a question arises. If the unit is going to be operated by another person, make sure that this manual is given to him or her.

-  **Warning:**
 - The unit should not be installed by the user. Ask the dealer or an authorized company to install the unit. If the unit is installed improperly, water leakage, electric shock or fire may result.
 - Use only accessories authorized by Mitsubishi Electric and ask your dealer or an authorized company to install them. If accessories are installed improperly, water leakage, electric shock or fire may result.
 - Do not touch the unit. The unit surface can be hot.
 - Do not install the unit where corrosive gas is generated.
 - The Installation Manual details the suggested installation method. Any structural alteration necessary for installation must comply with local building code requirements.
 - Never repair the unit or transfer it to another site by yourself. If repair is performed improperly, water leakage, electric shock or fire may result. If you need to have the unit repaired or moved, consult your dealer.
 - Keep the electric parts away from water (washing water) etc.
 - It might result in electric shock, catching fire or smoke.
- Note1: When washing the Heat Exchanger and Drain Pan, ensure the Control Box, Motor and LEV remain dry, using a water proof covering.
- Note2: Never drain the washing water for the Drain Pan and the Heat Exchanger using the Drain Pump. Drain separately.
- The appliance is not intended for use by young children or infirm persons without supervision.
- Young children should be supervised to ensure that they do not play with the appliance.
- Do not use a leak detection additive.

1) Outdoor unit

-  **Warning:**
 - The outdoor unit must be installed on a stable, level surface, in a place where there is no accumulation of snow, leaves or rubbish.
 - Do not stand on, or place any items on the unit. You may fall down or the item may fall, causing injury.

 **Caution:**
The outdoor unit should be installed in a location where air and noise emitted by the unit will not disturb the neighbours.

2) Indoor unit

-  **Warning:**
The indoor unit should be securely installed. If the unit is loosely mounted, it may fall, causing injury.

3) Remote controller

-  **Warning:**
The remote controller should be installed in such a way that children cannot play with it.

4) Drain hose

-  **Caution:**
Make sure that the drain hose is installed so that drainage can go ahead smoothly. Incorrect installation may result in water leakage, causing damage to furniture.

5) Power line, fuse or circuit breaker

-  **Warning:**
 - Make sure that the unit is powered by a dedicated supply. Other appliances connected to the same supply could cause an overload.
 - Make sure that there is a main power switch.
 - Be sure to adhere to the unit's voltage and fuse or circuit breaker ratings. Never use a piece of wire or a fuse with a higher rating than the one specified.

6) Grounding

-  **Caution:**
 - The unit must be properly grounded. Never connect the grounding wire to a gas pipe, water pipe, lightning conductor or telephone grounding wire. If the unit is not grounded properly, electric shock may result.
 - Check frequently that the ground wire from the outdoor unit is properly connected to both the unit's ground terminal and the grounding electrode.

1.2. During operation

-  **Caution:**
 - Do not use any sharp object to push the buttons, as this may damage the remote controller.
 - Do not twist or tug on the remote controller cord as this may damage the remote controller and cause malfunction.
 - Never remove the upper case of the remote controller. It is dangerous to remove the upper case of the remote controller and touch the printed circuit boards inside. Doing so can result in fire and failure.
 - Never wipe the remote controller with benzene, thinner, chemical rags, etc. Doing so can result in discoloration and failure. To remove heavy stains, soak a cloth in neutral detergent mixed with water, wring it out thoroughly, wipe the stains off, and wipe again with a dry cloth.
 - Never block or cover the indoor or outdoor unit's intakes or outlets. Tall items of furniture underneath the indoor unit, or bulky items such as large boxes placed close to the outdoor unit will reduce the unit's efficiency.

Warning:

- Do not splash water over the unit and do not touch the unit with wet hands. An electric shock may result.
- Do not spray combustible gas close to the unit. Fire may result.
- Do not place a gas heater or any other open-flame appliance where it will be exposed to the air discharged from the unit. Incomplete combustion may result.

Warning:

- Do not remove the front panel or the fan guard from the outdoor unit when it is running. You could be injured if you touch rotating, hot or high-voltage parts.
- Never insert fingers, sticks etc. into the intakes or outlets, otherwise injury may result, since the fan inside the unit rotates at high speed. Exercise particular care when children are present.
- If you detect odd smells, stop using the unit, turn off the power switch and consult your dealer. Otherwise, a breakdown, electric shock or fire may result.
- When you notice exceptionally abnormal noise or vibration, stop operation, turn off the power switch, and contact your dealer.
- Do not over-cool. The most suitable inside temperature is one that is within 5 °C of the outside temperature.
- Do not leave handicapped people or infants sitting or standing in the path of the airflow from the air-conditioner. This could cause health problems.

Caution:

- Do not direct the airflow at plants or caged pets.
- Ventilate the room frequently. If the unit is operated continuously in a closed room for a long period of time, the air will become stale.

2. How to operate

2.1. Using the Remote Controller

How to Start, Stop, Change the Mode, and Adjust the Water Temperature

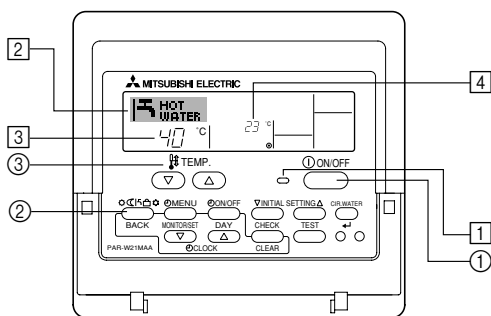

To Start Operation

1. Press the ON/OFF button ①.
The ON lamp ① and the display area come on.

Note:

- When the unit is restarted, initial settings are as follows.

	Remote Controller settings
Mode	Last operation mode
Temperature setting	Last set temperature

In case of failure

Warning:

- Never remodel the air conditioner. Consult your dealer for any repair or service. Improper repair work can result in water leakage, electric shock, fire, etc.
- If the remote controller displays an error indication, the air conditioner does not run, or there is any abnormality, stop operation and contact your dealer. Leaving the unit as it is under such conditions can result in fire or failure.
- If the power breaker is frequently activated, get in touch with your dealer. Leaving it as it is can result in fire or failure.
- If the refrigeration gas blows out or leaks, stop the operation of the air conditioner, thoroughly ventilate the room, and contact your dealer. Leaving the unit as it is can result in accidents due to oxygen deficiency.

When the air conditioner is not to be used for a long time

- If the air conditioner is not to be used for a long time due to a seasonal change, etc., run it for 4 - 5 hours with the air blowing until the inside is completely dry. Failing to do so can result in the growth of unhygienic, unhealthy mold in scattered areas throughout the room.
- When it is not to be used for an extended time, keep the [power supply] turned OFF.
If the power supply is kept on, several watts or several tens of watts will be wasted. Also, the accumulation of dust, etc., can result in fire.
- Keep the power switched ON for more than 12 hours before starting operation. Do not turn the power supply OFF during seasons of heavy use. Doing so can result in failure.
- When not operating the unit for a long time during the winter season, remove the water inside the water pipe to prevent freeze.

1.3. Disposing of the unit

Warning:

When you need to dispose of the unit, consult your dealer. If pipes are removed incorrectly, refrigerant (fluorocarbon gas) may blow out and come into contact with your skin, causing injury. Releasing refrigerant into the atmosphere also damages the environment.

To Stop Operation

1. Press the ON/OFF button ① again.
The ON lamp ① and the display area go dark.

Selecting the Mode

1. With the unit running, press the Mode button ② as many times as necessary.
 - Each press switches operation to the next mode, in the sequence shown below.
 - The currently selected mode is shown at ②.

PWFY-P36NMU-E-BU
Hot water only

PWFY-P36/P72NMU-E-AU
Heating → Cooling

To Change the Temperature Setting...

- To lower the temperature: Press the Set Temperature button .
- To raise the temperature: Press the Set Temperature button .
 - Each press changes the setting by 1 °C (1 °F). The current setting is displayed at .
 - The available ranges are as follows. *1, *2

Hot Water	Heating	Cooling
30 °C - 71 °C 86 °F - 160 °F	30 °C - 46 °C 86 °F - 115 °F	10 °C - 30 °C 50 °F - 86 °F

Note:

- *1 Available ranges vary according to the type of unit connected.
- *2 If temperature range limits have been set at Function Selection of remote controller, the available ranges will be narrower than shown above. If you attempt to set a value outside of the restricted range, the display will show a message indicating that the range is currently restricted.
For information about how to set and clear these range limits, refer to section 3, item [3]-2 (3).
- *3 If Function Selection of remote controller are set to display the temperature in Fahrenheit. For information about how to select °C or °F, refer to section 3, item [3]-4 (1).

2.2. Water temperature adjustment

To change water temperature

Press the [water temperature adjustment] button and set the water temperature of your choice.

Pressing or once changes the setting by 1 °C (1 °F).
If the pressing is continued, the setting continues to change by 1 °C (1 °F).

- Indoor temperature can be set within the following range.

Hot Water	Heating	Cooling
30 °C - 71 °C 86 °F - 160 °F	30 °C - 46 °C 86 °F - 115 °F	10 °C - 30 °C 50 °F - 86 °F

- It is impossible to set the water temperature by the Inlet Water Temp. or Outlet Water Temp.
- * The range of water temperature display is 0 °C (32 °F) to 100 °C (212 °F). Outside this range, the display flashes either 0 °C (32 °F) or 100 °C (212 °F) to inform you if the water temperature is lower or higher than the displayed temperature.

2.3. Setting the Day of the Week and Time

Use this screen to change the current day of the week and time setting.

Note:

The day and time will not appear if clock use has been disabled at Function Selection of remote controller.

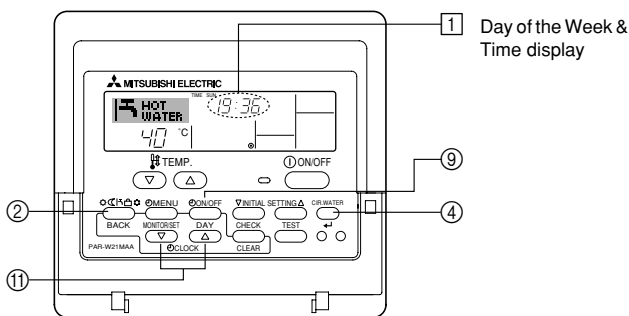

How to Set the Day of the Week and Time...

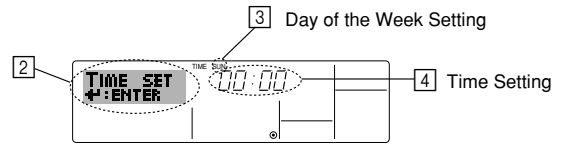

- Press the or Set Time button to show display .
- Press the TIMER ON/OFF (SET DAY) button to set the day.
 - * Each press advances the day shown at : Sun → Mon → ... → Fri → Sat.
- Press the appropriate Set Time button as necessary to set the time.
 - * As you hold the button down, the time (at) will increment first in minute intervals, then in ten-minute intervals, and then in one-hour intervals.
- After making the appropriate settings at Steps 2 and 3, press the CIR.WATER button to lock in the values.

Note:

Your new entries at Steps 2 and 3 will be cancelled if you press the Mode (Return) button before pressing the CIR.WATER button .

- Press the Mode (Return) button to complete the setting procedure. This will return the display to the standard control screen, where will now show the newly set day and time.

2.4. Using the Timer

This section explains how to set and use the timer. You can use Function Selection of remote controller to select which of three types of timer to use: Weekly timer, Simple timer, or Auto Off timer.

For information about how to set the Function Selection of remote controller, refer to section 3, item [3]-3 (3).

Using the Weekly Timer

- The weekly timer can be used to set up to six operations for each day of the week.
 - Each operation may consist of any of the following: ON/OFF time together with a temperature setting, or ON/OFF time only, or temperature setting only.
 - When the current time reaches a time set at this timer, the unit carries out the action set by the timer.
- Time setting resolution for this timer is 1 minute.

Note:

- *1. Weekly Timer/Simple Timer/Auto Off Timer cannot be used at the same time.
- *2. The weekly timer will not operate when any of the following conditions is in effect.

The timer feature is off; the system is in an malfunction state; a test run is in progress; the remote controller is undergoing self-check or remote controller check; the user is in the process of setting a function; the user is in the process of setting the timer; the user is in the process of setting the current day of the week or time; the system is under central control. (Specifically, the system will not carry out operations (unit on, unit off, or temperature setting) that are prohibited during these conditions.)

Operation No.

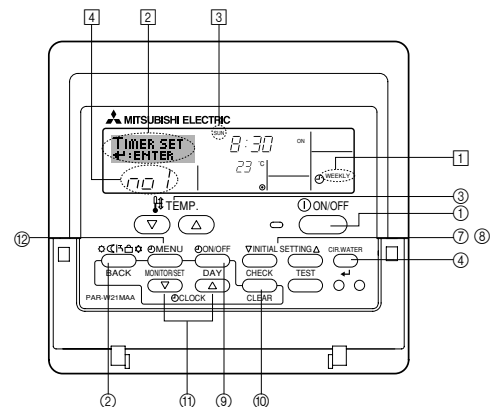

How to Set the Weekly Timer

1. Be sure that you are at a standard control screen, and that the weekly timer indicator **[1]** is shown in the display.
2. Press the TIMER MENU button **[2]**, so that the "Set Up" appears on the screen (at **[2]**). (Note that each press of the button toggles the display between "Set Up" and "Monitor".)
3. Press the TIMER ON/OFF (SET DAY) button **[9]** to set the day. Each press advances the display at **[3]** to the next setting, in the following sequence: "Sun Mon Tues Wed Thurs Fri Sat" → "Sun" → ... → "Fri" → "Sat" → "Sun Mon Tues Wed Thurs Fri Sat"...
4. Press the **[▽]** or **[△]** INITIAL SETTING button (**[7]** or **[8]**) as necessary to select the appropriate operation number (1 to 6) **[4]**.
 - * Your inputs at Steps 3 and 4 will select one of the cells from the matrix illustrated below.
 - (The remote-controller display at left shows how the display would appear when setting Operation 1 for Sunday to the values indicated below.)

Setup Matrix

Op No.	Sunday	Monday	...	Saturday	
No. 1	• 8:30 • ON • 23°C (73°F)				→ <Operation 1 settings for Sunday> Start the unit at 8:30, with the temperature set to 23 °C (73 °F).
No. 2	• 10:00 • OFF	• 10:00 • OFF	• 10:00 • OFF	• 10:00 • OFF	→ <Operation 2 settings for every day> Turn off the unit at 10:00.
...					
No. 6					

Note:

By setting the day to "Sun Mon Tues Wed Thurs Fri Sat", you can set the same operation to be carried out at the same time every day.
(Example: Operation 2 above, which is the same for all days of the week.)

Setting the Weekly Timer

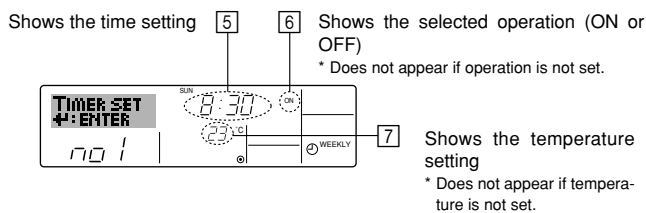

5. Press the appropriate Set Time button **[11]** as necessary to set the desired time (at **[5]**).
 - * As you hold the button down, the time first increments in minute intervals, then in ten-minute intervals, and then in one-hour intervals.
6. Press the ON/OFF button **[1]** to select the desired operation (ON or OFF), at **[6]**.
 - * Each press changes the next setting, in the following sequence: No display (no setting) → "ON" → "OFF"
7. Press the appropriate Set Temperature button **[3]** to set the desired temperature (at **[7]**).
 - * Each press changes the setting, in the following sequence: No display (no setting) ⇔ 5 (41) ⇔ 6 (43) ⇔ ... ⇔ 89 (192) ⇔ 90 (194) ⇔ No display. (Available range: The range for the setting is 5 °C (41 °F) to 90 °C (194 °F). The actual range over which the temperature can be controlled, however, will vary according to the type of the connected unit.)
8. To clear the currently set values for the selected operation, press and quickly release the CHECK (CLEAR) button **[10]** once.
 - * The displayed time setting will change to "—:—", and the ON/OFF and temperature settings will all disappear.
 - (To clear all weekly timer settings at once, hold down the CHECK (CLEAR) button **[10]** for two seconds or more. The display will begin flashing, indicating that all settings have been cleared.)
9. After making the appropriate settings at Steps 5, 6, and 7, press the CIR.WATER **[4]** button **[4]** to lock in the values.

Note:

Your new entries will be cancelled if you press the Mode (Return) button **[2]** before pressing the CIR.WATER **[4]** button **[4]**.
If you have set two or more different operations for exactly the same time, only the operation with the highest Operation No. will be carried out.

10. Repeat Steps 3 to 8 as necessary to fill as many of the available cells as you wish.
11. Press the Mode (Return) button **[2]** to return to the standard control screen and complete the setting procedure.
12. To activate the timer, press the TIMER ON/OFF button **[9]**, so that the "Timer Off" indication disappears from the screen. **Be sure that the "Timer Off" indication is no longer displayed.**
 - * If there are no timer settings, the "Timer Off" indication will flash on the screen.

How to View the Weekly Timer Settings

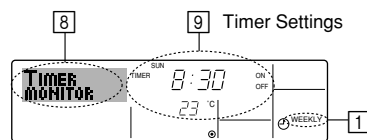

1. Be sure that the weekly timer indicator is visible on the screen (at **[1]**).
2. Press the TIMER MENU button **[2]** so that "Monitor" is indicated on the screen (at **[8]**).
3. Press the TIMER ON/OFF (SET DAY) button **[9]** as necessary to select the day you wish to view.
4. Press the **[▽]** or **[△]** INITIAL SETTING (**[7]** or **[8]**) as necessary to change the timer operation shown on the display (at **[9]**).
 - * Each press will advance to the next timer operation, in order of time setting.
5. To close the monitor and return to the standard control screen, press the Mode (Return) button **[2]**.

To Turn Off the Weekly Timer

Press the TIMER ON/OFF button **[9]** so that "Timer Off" appears at **[10]**.

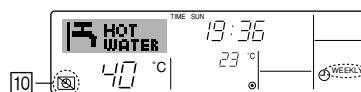

To Turn On the Weekly Timer

Press the TIMER ON/OFF button **[9]** so that the "Timer Off" indication (at **[10]**) goes dark.

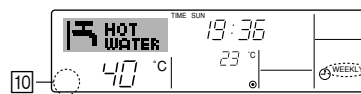

Using the Simple Timer

1. You can set the simple timer in any of three ways.
 - Start time only : The unit starts when the set time has elapsed.
 - Stop time only : The unit stops when the set time has elapsed.
 - Start & stop times : The unit starts and stops at the respective elapsed times.
2. The simple timer (start and stop) can be set only once within a 72-hour period. The time setting is made in hour increments.

Note:

- *1. Weekly Timer/Simple Timer/Auto Off Timer cannot be used at the same time.
- *2. The simple timer will not operate when any of the following conditions is in effect. The timer is off; the system is in malfunction state; a test run is in progress; the remote controller is undergoing self-check or remote controller check; the user is in the process of selecting a function; the user is in the process of setting the timer; the system is under central control. (Under these conditions, ON/OFF operation is prohibited.)

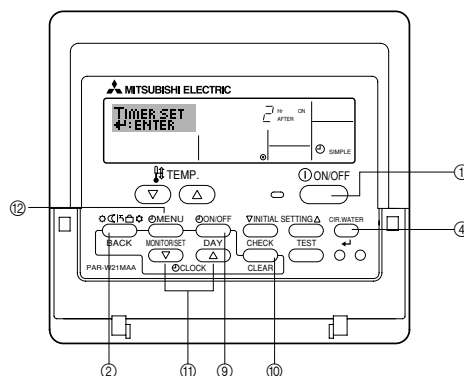

How to Set the Simple Timer

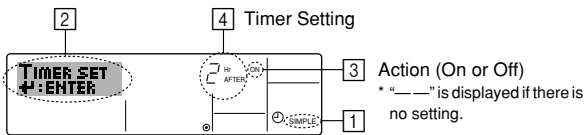

- Be sure that you are at a standard control screen, and that the simple timer indicator is visible in the display (at [1]).
When something other than the Simple Timer is displayed, set it to SIMPLE TIMER using the function selection of remote controller (see 3.[3]-3 (3)) timer function setting.
- Press the TIMER MENU button [2], so that the "Set Up" appears on the screen (at [2]). (Note that each press of the button toggles the display between "Set Up" and "Monitor".)
- Press the ON/OFF button [1] to display the current ON or OFF simple timer setting. Press the button once to display the time remaining to ON, and then again to display the time remaining to OFF. (The ON/OFF indication appears at [4]).
 - "ON" timer: The unit will start operation when the specified number of hours has elapsed.
 - "OFF" timer: The unit will stop operation when the specified number of hours has elapsed.
- With "ON" or "OFF" showing at [3]: Press the appropriate Set Time button [1] as necessary to set the hours to ON (if "ON" is displayed) or the hours to OFF (if "OFF" is displayed) at [4].
 - Available Range: 1 to 72 hours
- To set both the ON and OFF times, repeat Steps 3 and 4.
- To clear the current ON or OFF setting: Display the ON or OFF setting (see step 3) and then press the CHECK (CLEAR) button [1] so that the time setting clears to "—" at [4]. (If you want to use only an ON setting or only an OFF setting, be sure that the setting you do not wish to use is shown as "—".)
- After completing steps 3 to 6 above, press the CIR.WATER ← button [4] to lock in the value.

Note:

Your new settings will be cancelled if you press the Mode (Return) button [2] before pressing the CIR.WATER ← button [4].

- Press the Mode (Return) button [2] to return to the standard control screen.
- Press the TIMER ON/OFF button [3] to start the timer countdown. When the timer is running, the timer value is visible on the display. **Be sure that the timer value is visible and appropriate.**

Viewing the Current Simple Timer Settings

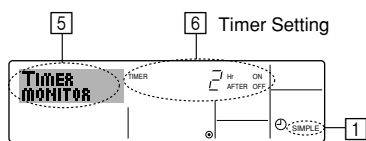

- Be sure that the simple timer indicator is visible on the screen (at [1]).
- Press the TIMER MENU button [2], so that the "Monitor" appears on the screen (at [5]).
 - If the ON or OFF simple timer is running, the current timer value will appear at [6].
 - If ON and OFF values have both been set, the two values appear alternately.
- Press the Mode (Return) button [2] to close the monitor display and return to the standard control screen.

To Turn Off the Simple Timer...

Press the TIMER ON/OFF button [3] so that the timer setting no longer appears on the screen (at [7]).

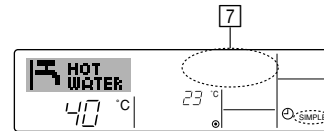

To Turn On the Simple Timer...

Press the TIMER ON/OFF button [3] so that the timer setting becomes visible at [7].

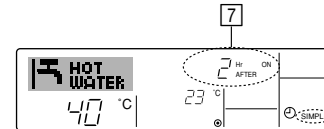

Examples

If ON and OFF times have both been set at the simple timer, operation and display are as indicated below.

Example 1:

Start the timer, with ON time set sooner than OFF time
ON Setting: 3 hours
OFF Setting: 7 hours

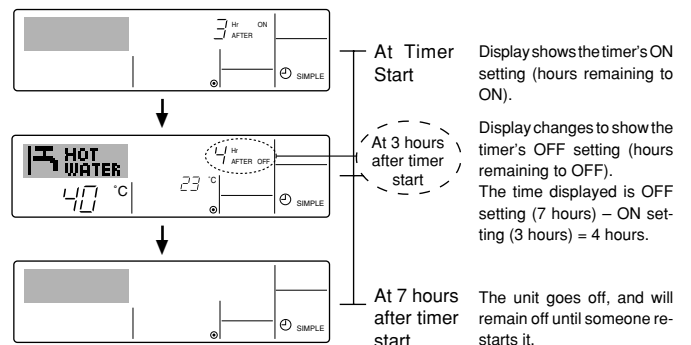

Example 2:

Start the timer, with OFF time is sooner than ON time
ON Setting: 5 hours
OFF Setting: 2 hours

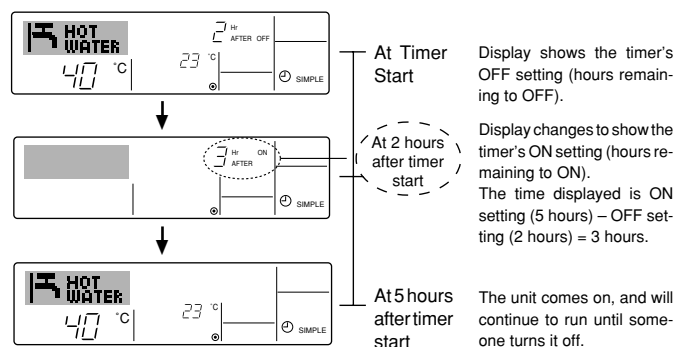

Using the Auto Off Timer

1. This timer begins countdown when the unit starts, and shuts the unit off when the set time has elapsed.
2. Available settings run from 30 minutes to 4 hours, in 30-minute intervals.

Note:

- *1. Weekly Timer/Simple Timer/Auto Off Timer cannot be used at the same time.
- *2. The Auto Off timer will not operate when any of the following conditions is in effect.

The timer is off; the system is in malfunction state; a test run is in progress; the remote controller is undergoing self-check or remote controller check; the user is in the process of selecting a function; the user is in the process of setting the timer; the system is under central control. (Under these conditions, ON/OFF operation is prohibited.)

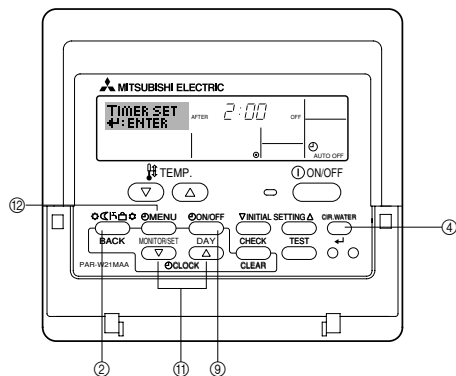

How to Set the Auto Off TIMER

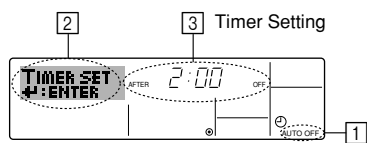

1. Be sure that you are at a standard control screen, and that the Auto Off timer indicator is visible in the display (at [1]).
When something other than the Auto Off Timer is displayed, set it to AUTO OFF TIMER using the function selection of remote controller (see 3.[3]-3 (3)) timer function setting.
2. Hold down the TIMER MENU button [2] for **3 seconds**, so that the "Set Up" appears on the screen (at [2]).
(Note that each press of the button toggles the display between "Set Up" and "Monitor".)
3. Press the appropriate Set Time button [11] as necessary to set the OFF time (at [3]).
4. Press the CIR.WATER button [4] to lock in the setting.

Note:

Your entry will be cancelled if you press the Mode (Return) button [2] before pressing the CIR.WATER button [4].

5. Press the Mode (Return) button [2] to complete the setting procedure and return to the standard control screen.
6. If the unit is already running, the timer starts countdown immediately. **Be sure to check that the timer setting appears correctly on the display.**

Checking the Current Auto Off Timer Setting

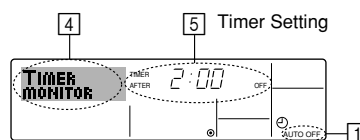

1. Be sure that the "Auto Off" is visible on the screen (at [1]).
2. Hold down the TIMER MENU button [2] for **3 seconds**, so that "Monitor" is indicated on the screen (at [4]).
• The timer remaining to shutdown appears at [5].
3. To close the monitor and return to the standard control screen, press the Mode (Return) button [2].

To Turn Off the Auto Off Timer...

- Hold down the TIMER ON/OFF button [9] for **3 seconds**, so that "Timer Off" appears (at [6]) and the timer value (at [7]) disappears.

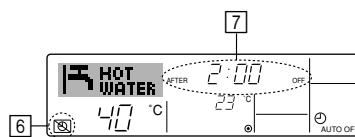

- Alternatively, turn off the unit itself. The timer value (at [7]) will disappear from the screen.

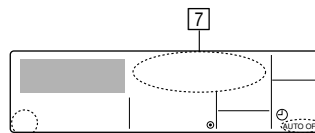

To Turn On the Auto Off Timer...

- Hold down the TIMER ON/OFF button [9] for **3 seconds**. The "Timer Off" indication disappears (at [6]), and the timer setting comes on the display (at [7]).
- Alternatively, turn on the unit. The timer value will appear at [7].

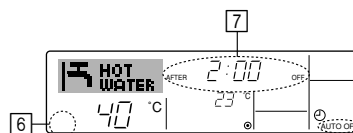

3. Function Selection

Function selection of remote controller

The setting of the following remote controller functions can be changed using the remote controller function selection mode. Change the setting when needed.

Item 1	Item 2	Item 3 (Setting content)
1. Change Language ("CHANGE LANGUAGE")	Language setting to display	<ul style="list-style-type: none"> Display in multiple languages is possible
2. Function limit ("FUNCTION SELECTION")	(1) Operation function limit setting (operation lock) ("LOCKING FUNCTION")	<ul style="list-style-type: none"> Setting the range of operation limit (operation lock)
	(2) Operation mode skip setting ("SELECT MODE")	<ul style="list-style-type: none"> Setting the use or non-use of each operation mode
	(3) Temperature range limit setting ("LIMIT TEMP FUNCTION")	<ul style="list-style-type: none"> Setting the temperature adjustable range (maximum, minimum)
3. Mode selection ("MODE SELECTION")	(1) Remote controller main/sub setting ("CONTROLLER MAIN/SUB")	<ul style="list-style-type: none"> Selecting main or sub remote controller * When two remote controllers are connected to one group, one controller must be set to sub.
	(2) Use of clock setting ("CLOCK")	<ul style="list-style-type: none"> Setting the use or non-use of clock function
	(3) Timer function setting ("WEEKLY TIMER")	<ul style="list-style-type: none"> Setting the timer type
	(4) Contact number setting for error situation ("CALL.")	<ul style="list-style-type: none"> Contact number display in case of error Setting the telephone number
	(5) Temp off set setting ("TEMP OFF SET FUNCTION")	<ul style="list-style-type: none"> Setting the use or non-use of setback amount setting
4. Display change ("DISP MODE SETTING")	(1) Temperature display °C/°F setting ("TEMP MODE °C/°F")	<ul style="list-style-type: none"> Setting the temperature unit (°C or °F) to display
	(2) Water temperature display setting ("WATER TEMP DISP SELECT")	<ul style="list-style-type: none"> Setting the use or non-use of the display of water temperature

CB

Function selection flowchart

[1] Stop the unit to start remote controller function selection mode. → [2] Select from item 1. → [3] Select from item 2. → [4] Make the setting. (Details are specified in item 3) → [5] Setting completed. → [6] Change the display to the normal one. (End)

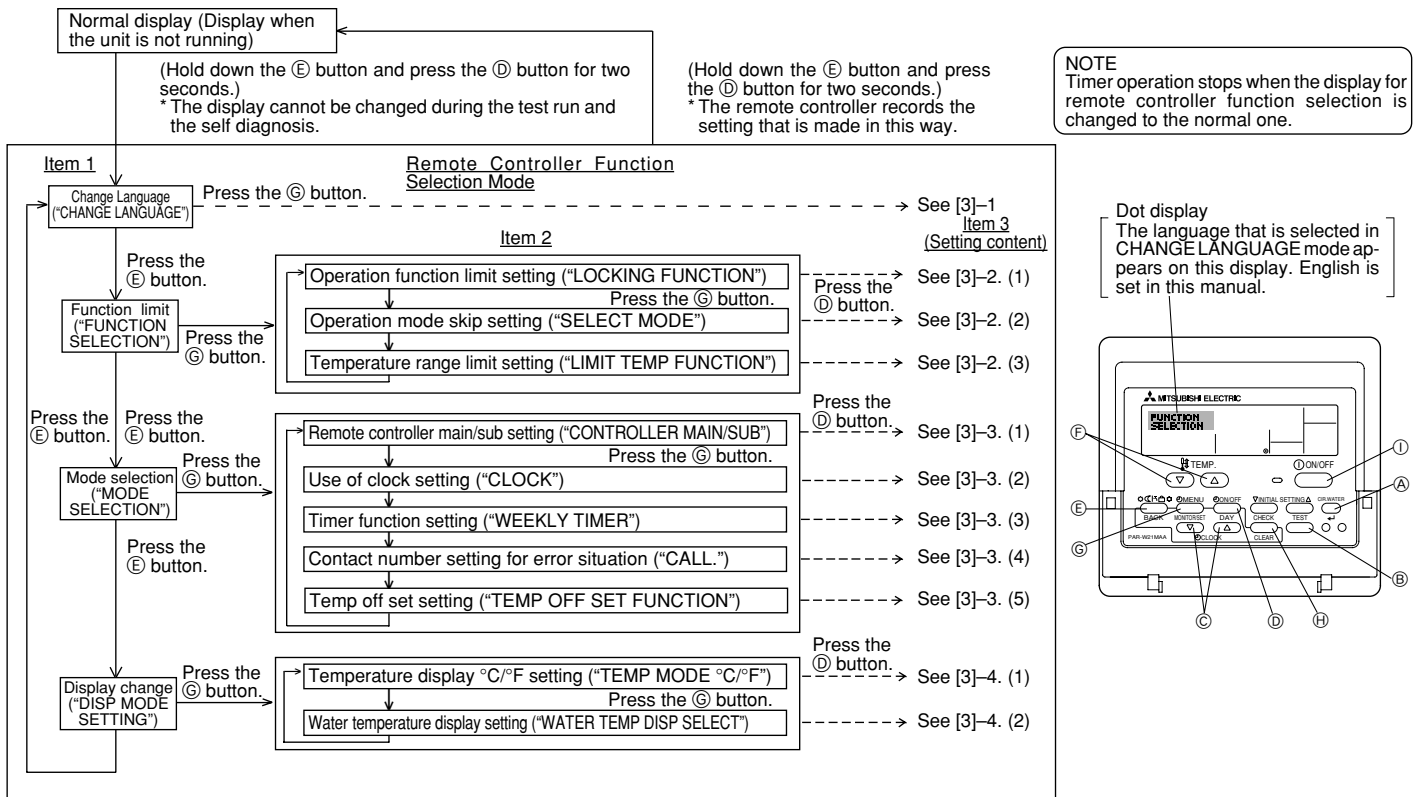

Detailed setting

[3]-1. CHANGE LANGUAGE setting

The language that appears on the dot display can be selected.

- Press the [MENU] button to change the language.
 - ① English (GB), ② German (D), ③ Spanish (E), ④ Russian (RU),
 - ⑤ Italian (I), ⑥ French (F), ⑦ Swedish

[3]-2. Function limit

(1) Operation function limit setting (operation lock)

- To switch the setting, press the [ON/OFF] button.
 - ① no1 : Operation lock setting is made on all buttons other than the [ON/OFF] button.
 - ② no2 : Operation lock setting is made on all buttons.
 - ③ OFF (Initial setting value) : Operation lock setting is not made.
- * To make the operation lock setting valid on the normal screen, it is necessary to press buttons (Press and hold down the [CIR.WATER] and [ON/OFF] buttons at the same time for two seconds.) on the normal screen after the above setting is made.



(2) Operation mode skip setting

After setting is changed, the operation mode can not be changed within the changed range.

- To switch the following settings, press the [ON/OFF] button.
 - ① Heating mode : Sets the use or non-use of the Heating mode.
 - ② Heating ECO mode : Sets the use or non-use of the Heating ECO mode.
 - ③ Hot Water mode : Sets the use or non-use of the Hot Water mode.
 - ④ Anti-freeze mode : Sets the use or non-use of the Anti-freeze mode.
 - ⑤ Cooling mode : Sets the use or non-use of the Cooling mode.
 - ⑥ OFF (Initial setting value) : Operation mode skip is not executed.
- * When the setting, other than OFF, is made, the skip settings of the Heating, Heating ECO, Hot Water, Anti-freeze, and Cooling modes are executed at the same time.
- * A mode that is not available on the unit to connect cannot be used even if the setting is "AVAILABLE."

(3) Temperature range limit setting

After this setting is made, the temperature can be changed within the set range.

- To switch the setting, press the [ON/OFF] button.
 - ① LIMIT TEMP HEATING MODE:
The temperature range can be changed on heating mode.
 - ② LIMIT TEMP HOT WATER MODE:
The temperature range can be changed on heating/hot water mode.
 - ③ LIMIT TEMP ANTI-FREEZE MODE:
The temperature range can be changed on anti-freeze mode.
 - ④ LIMIT TEMP COOLING MODE:
The temperature range can be changed on cooling mode.
 - ⑤ OFF (Initial setting) : The temperature range limit is not active.
- * When the setting, other than OFF, is made, the temperature range limit setting on hot water, anti-freeze and cooling mode is made at the same time. However, the range cannot be limited when the set temperature range has not changed.
- To increase or decrease the temperature, press the [TEMP.  or ] button.
- Settable range

Hot Water mode	: Lower limit: 30 ~71 °C (86 ~160 °F) Upper limit: 71 ~30 °C (160 ~ 86 °F)
Heating mode	: Lower limit: 30 ~45 °C (86 ~115 °F) Upper limit: 45 ~30 °C (115 ~ 86 °F)
Cooling mode	: Lower limit: 10 ~30 °C (50 ~ 86 °F) Upper limit: 30 ~10 °C (86 ~ 50 °F)
- * The settable range varies depending on the unit to connect.

[3]-3. Mode selection setting

(1) Remote controller main/sub setting

- To switch the setting, press the [ON/OFF] button 
 - ① Main : The controller will be the main controller.
 - ② Sub : The controller will be the sub controller.









(2) Use of clock setting

- To switch the setting, press the [ON/OFF] button 
 - ① ON : The clock function can be used.
 - ② OFF : The clock function cannot be used.

(3) Timer function setting

- To switch the setting, press the [ON/OFF] button  (Choose one of the followings.).
 - ① WEEKLY TIMER (Initial setting value): The weekly timer can be used.
 - ② AUTO OFF TIMER : The auto off timer can be used.
 - ③ SIMPLE TIMER : The simple timer can be used.
 - ④ TIMER MODE OFF : The timer mode cannot be used.
- * When the use of clock setting is OFF, the "WEEKLY TIMER" cannot be used.

(4) Contact number setting for error situation

- To switch the setting, press the [ON/OFF] button 
 - ① CALL OFF : The set contact numbers are not displayed in case of error.
 - ② CALL **** * : The set contact numbers are displayed in case of error.
CALL_ : The contact number can be set when the display is as shown on the left.
- Setting the contact numbers
To set the contact numbers, follow the following procedures.
Move the flashing cursor to set numbers. Press the [ TEMP.  or ] button  to move the cursor to the right (left). Press the [ CLOCK  or ] button  to set the numbers.

(5) Temp off see. setting

- To switch the following settings, press the [ON/OFF] button 
 - ① ON : The setback amount setting is displayed under the water temperature initial setting mode.
 - ② OFF : The setback amount setting is not displayed under the water temperature initial setting mode.

[3]-4. Display change setting

(1) Temperature display °C/°F setting

- To switch the setting, press the [ON/OFF] button 
 - ① °C: The temperature unit °C is used.
 - ② °F: The temperature unit °F is used.

(2) Water temperature display setting

- To switch the setting, press the [ON/OFF] button 
 - ① ON : The water temperature is displayed.
 - ② OFF : The water temperature is not displayed.

4. Caring for the machine

Always have strainer maintenance performed by a service person.

Before care-taking, turn the power supply OFF.

⚠ Caution:

- Before you start cleaning, stop operation and turn OFF the power supply. Remember that the fan is rotating inside at high speed, posing a serious risk of injury.
- Indoor units are equipped with strainer to remove the dust of sucked-in air. Clean the strainer using the methods shown in the following sketches.
- The life of the strainer depends on where the unit is installed and how it is operated.

How to clean

- When washing the strainer, remove the cover and scrub the strainer inside with brush.

⚠ Caution:

- Do not dry the strainer by exposing it to direct sunlight or warming it using fire, etc. Doing so can result in the deformation of the strainer.

⚠ Caution:

Never pour water or flammable sprays onto the air conditioner. Cleaning using these methods can result in the failure of the air conditioner, electric shock, or fire.

5. Troubleshooting

Before you ask for repair service, check the following points:

State of Machine	Remote Controller	Cause	Troubleshooting
It does not run.	"●" display is not lit up No display appears even when the [ON/OFF] button is pressed.	Power failure	Press the [ON/OFF] button after power restoration.
		The power supply is turned OFF.	Turn the power supply ON.
		The fuse in the power supply is gone.	Replace fuse.
		The earth leakage breaker is gone.	Put in the earth leakage breaker.
Water out but it does not cool enough or heat enough.	The liquid crystal display shows that it is in the state of operation.	Improper temperature adjustment	After checking the set temperature and inlet temperature on the liquid crystal display, refer to [Water temperature adjustment], and operate the adjustment button.
Cool water or warm water does not come out.	The liquid crystal display shows that it is in operation.	The restart-preventing circuit is in operation for 3 minutes.	Wait for a while. (To protect the compressor, a 3-minute restart-preventing circuit is built into the indoor unit. Therefore, there are occasions sometimes when the compressor does not start running immediately. There are cases when it does not run for as long as 3 minutes.)
		Indoor unit operation was restarted during the heating and defrosting operation.	Wait for a while. (Heating operation starts after ending defrosting operation.)
It runs briefly, but soon stops.	The "CHECK" and check code flashes on the liquid crystal display.	There are some obstacles at the air inlet and outlet of the indoor and outdoor units.	Rerun after removal
		The strainer is filled with dust and dirt.	Rerun after cleaning the strainer. (Refer to [Caring for the machine].)

- If operation stops due to a power failure, the [restart-preventing circuit at power failure] operates and disables unit operation even after power restoration. In this case, press the [ON/OFF] button again and start operation.

If malfunctions persist after you have checked the above, turn the power supply OFF and contact your dealer with information about the product name, the nature of the malfunction, etc. If the display of "[CHECK]" and (4 digit) check code flashes, tell the dealer contents of the display (check code). Never attempt to repair by yourself.

The following symptoms are not air conditioner failures:

- The air blown out from the air conditioner can sometimes give off odors. This is due to cigarette smoke contained in the air of the room, the smell of cosmetics, the walls, furniture, etc., absorbed in the air conditioner.
- A hissing noise can be heard immediately after the air conditioner is started or stopped. This is the sound of the refrigeration flowing inside the air conditioner. This is normal.
- The air conditioner sometimes snaps or clicks at the beginning or end of cooling/heating operation. This is the sound of friction on the front panel and other sections due to expansion and contraction caused by temperature change. This is normal.

6. Installation, transferring works, and checking

Regarding place for installation

Consult with your dealer for details on installation and transferring the installation.

Caution:

Never install the air conditioner where there is a risk of leakage of flammable gas.

If gas leaks and accumulates around the unit, fire can result.

Never install the air conditioner at the following place:

- where there is a lot of machine oil
- near the ocean and beach areas where there is salt air.
- where humidity is high
- where there are hot springs nearby
- where there is sulphurous gas
- where there is a high-frequency processing machinery (a high-frequency welder, etc.)
- where acid solution is frequently used
- where special sprays are frequently used
- Install the indoor unit horizontally. Otherwise, water leakage can result.
- Take sufficient measures against noise when installing the air conditioners at hospitals or communication-related businesses.

If the air conditioner is used in any of the above-mentioned environments, frequent operational failure can be expected. It is advisable to avoid these types of installation sites.

For further details, consult with your dealer.

Regarding electrical work

Caution:

- **The electrical work must be undertaken by a person who is qualified as an electrical engineer according to the [technical standard respecting electrical installation], [internal wiring rules], and the installation instruction manual with the absolute use of exclusive circuits. The use of other products with the power source can result in burnt-out breakers and fuses.**

- **Never connect the grounding wire to a gas pipe, water pipe, arrester, or telephone grounding wire. For details, consult with your dealer.**
- **In some types of installation sites, the installation of an earth leakage breaker is mandatory. For details, consult with your dealer.**

Regarding water pipe installation

- Do not use steel pipes as water pipes. Copper pipes are recommended.
- The water circuit should be a closed circuit.

Regarding transfer of installation

- When removing and reinstalling the air conditioner when you enlarge your home, remodel, or move, consult with your dealer in advance to ascertain the cost of the professional engineering work required for transferring the installation.

Caution:

When moving or reinstalling the air conditioner, consult with your dealer. Defective installation can result in electric shock, fire, etc.

Regarding noise

- In installing work, choose a place that can fully bear the weight of the air conditioner, and where noise and vibration can be reduced.
- Choose a place where cool or warm air and noise from the outdoor air outlet of the air conditioner does not inconvenience the neighbors.
- If any alien object is placed near the outdoor air outlet of the air conditioner, decreased performance and increased noise can result. Avoid placing any obstacles adjacent to the air outlet.
- If the air conditioner produces any abnormal sound, consult with your dealer.

Maintenance and inspection

- If the air conditioner is used throughout several seasons, the insides can get dirty, reducing the performance.

Depending upon the conditions of usage, foul odors can be generated and drainage can deteriorate due to dust and dirt, etc.

7. Specifications

Model	PWFY-P36NMU-E-BU	PWFY-P36NMU-E-AU	PWFY-P72NMU-E-AU
Power source	1-phase 208-230V 60Hz		
Heating capacity	BTU/h	40000 *1	40000 *2
	kW	11.7 *1	11.7 *2
Cooling capacity	BTU/h	—	36000 *3
	kW	—	10.6 *3
Noise level	44 dB<A>	29 dB<A>	29 dB<A>
Net weight	133 lb (60 kg)	78 lb (35 kg)	84 lb (38 kg)
Dimension	Height	800	
	Width	450	
	Depth	300	
Accessory	Strainer, Heat insulation material, Connector sets × 2, Washer × 2, Expansion joint × 2 (PWFY-P72NMU-E-AU)		
Water Flow rate	m ³ /h	0.6-2.15	0.6-2.15
	gal/min	2.6-9.5	2.6-9.5
	L/min	10-35	10-35
			1.2-4.3
			5.3-18.9
			20-70

*1 Nominal heating conditions

Outdoor Temp.: 7 °C DB/6 °C WB (45 °F DB/43 °F WB)
 Pipe length: 7.5 m (24-9/16 ft)
 Level difference: 0 m (0 ft)
 Inlet water Temp 65 °C
 Water flow rate 2.15 m³/h 35 L/min 9.5 G/min

*2 Nominal heating conditions

Outdoor Temp.: 7 °C DB/6 °C WB (45 °F DB/43 °F WB)
 Pipe length: 7.5 m (24-9/16 ft)
 Level difference: 0 m (0 ft)
 Inlet water Temp 30 °C
 Water flow rate 2.15 m³/h 35 L/min 9.5 G/min

*3 Nominal cooling conditions

Outdoor Temp.: 35 °C DB (95 °F DB)
 Pipe length: 7.5 m (24-9/16 ft)
 Level difference: 0 m (0 ft)
 Inlet water Temp 23 °C
 Water flow rate 1.93 m³/h 32 L/min 8.5 G/min

*4 Nominal heating conditions

Outdoor Temp.: 7 °C DB/6 °C WB (45 °F DB/43 °F WB)
 Pipe length: 7.5 m (24-9/16 ft)
 Level difference: 0 m (0 ft)
 Inlet water Temp 30 °C
 Water flow rate 4.30 m³/h 70 L/min 18.9 G/min

*5 Nominal cooling conditions

Outdoor Temp.: 35 °C DB (95 °F DB)
 Pipe length: 7.5 m (24-9/16 ft)
 Level difference: 0 m (0 ft)
 Inlet water Temp 23 °C
 Water flow rate 3.86 m³/h 64 L/min 17.0 G/min

Table des matières

1. Consignes de sécurité	15	2.3. Régler le jour de la semaine et l'heure	17
1.1. Installation	15	2.4. Utiliser le programmeur	17
1.2. Pendant le fonctionnement	15	3. Sélection des fonctions	21
1.3. Rangement de l'appareil	16	4. Entretien de l'appareil	23
2. Comment faire fonctionner le climatiseur	16	5. Guide de dépannage	23
2.1. Utiliser la télécommande	16	6. Installation, travaux en cas de déplacement et vérifications	24
2.2. Réglage de la température de l'eau	17	7. Spécifications techniques	24

1. Consignes de sécurité

- ▶ Avant de faire fonctionner le climatiseur, lire attentivement toutes les "consignes de sécurité".
- ▶ Les "consignes de sécurité" sont réparties en listes de points importants concernant la sécurité. Veiller à bien les respecter.

Symboles utilisés dans le texte

⚠ Avertissement:

Décrit les précautions à suivre pour éviter tout risque de blessure ou de danger mortel pour l'utilisateur.

⚠ Précaution:

Décrit les précautions qui doivent être prises pour éviter d'endommager l'appareil.

Symboles utilisés dans les illustrations

⊘ : Indique une action qui doit être évitée.

⚠ : Indique que des instructions importantes doivent être prises en considération.

⚡ : Indique un élément qui doit être mis à la terre.

⚠ : Danger d'électrocution (Ce symbole se trouve sur l'étiquette de l'appareil principal) <Couleur: jaune>

⚠ : Attention surface chaude

⚠ Avertissement:

Prendre soin de lire les étiquettes se trouvant sur l'appareil principal.

1.1. Installation

- ▶ Lorsque vous aurez lu le présent manuel, veuillez le conserver avec le manuel d'installation dans un endroit sûr afin de pouvoir le consulter ultérieurement, lorsqu'une question se pose. Si une autre personne va être chargée de faire fonctionner l'appareil, veiller à bien lui remettre le présent manuel.

⚠ Avertissement:

- Cet appareil ne doit pas être installé par l'utilisateur. Demander au revendeur ou à une société agréée de l'installer. Si l'appareil n'est pas correctement installé il peut y avoir un risque de fuite d'eau, d'électrocution ou d'incendie.
- Utiliser uniquement les accessoires agréés par Mitsubishi Electric et demander à votre revendeur ou à une société agréée de les installer. Si les accessoires ne sont pas correctement installés, il peut y avoir un risque de fuite d'eau, d'électrocution ou d'incendie.
- Ne pas toucher l'appareil. Sa surface peut être très chaude.
- Ne pas installer l'appareil à un endroit exposé à des gaz corrosifs.
- Le manuel d'installation décrit en détails la méthode d'installation suggérée. Toute modification de structure nécessaire pour l'installation doit être conforme aux normes locales de l'édifice.
- Ne jamais réparer ou déménager personnellement l'appareil. Si les réparations effectuées ne sont pas correctes, il peut y avoir un risque de fuite d'eau, d'électrocution ou d'incendie. En cas de panne ou de déménagement de l'appareil, veuillez contacter votre revendeur.
- Maintenez les pièces électriques à l'écart de l'eau (eau de lavage) etc.
- Cela pourrait provoquer une électrocution, une inflammation ou de la fumée.

Note 1: Au lavage de l'échangeur thermique et de la cuvette d'écoulement, assurez-vous que la boîte de commande, le moteur et le LEV restent secs en utilisant une couverture étanche.

Note 2: N'évacuez jamais l'eau de lavage pour la cuvette d'écoulement et l'échangeur thermique avec la pompe de drainage. Evacuez-la séparément.

- Ne pas permettre l'usage de cet appareil à des enfants en bas âge ou à des handicapés sans supervision.
- Toujours prendre toutes les précautions nécessaires pour éviter que des enfants en bas âge jouent avec cet appareil.
- N'utilisez pas d'additif de détection des fuites.

1) Appareil extérieur

⚠ Avertissement:

- L'appareil extérieur doit être installé sur une surface plane et stable, dans un endroit non sujet à l'accumulation de neige, de feuilles ou de débris.
- Ne pas marcher sur l'appareil ni y déposer des objets. La personne ou l'objet risqueraient de tomber et de se blesser ou de blesser quelqu'un.

⚠ Précaution:

L'appareil extérieur doit être placé dans un endroit où l'air et le bruit engendrés ne risquent pas de déranger les voisins.

2) Appareil intérieur

⚠ Avertissement:

L'appareil intérieur doit être correctement fixé car dans le cas contraire, il pourrait tomber et blesser quelqu'un.

3) Commande à distance

⚠ Avertissement:

La commande à distance doit être installée de telle sorte que les enfants ne puissent pas y avoir accès.

4) Tuyau d'évacuation

⚠ Précaution:

Assurez-vous que le tuyau d'évacuation est installé de telle façon à ce que l'évacuation se fasse sans problèmes. Si l'installation n'est pas faite correctement, il pourrait en résulter des fuites d'eau, ce qui endommagerait les meubles.

5) Ligne d'alimentation électrique, fusible, ou coupe-circuit

⚠ Avertissement:

- Vérifier si l'appareil est alimenté par un circuit réservé. La connexion d'autres appareils au même circuit pourrait provoquer une surcharge.
- S'assurer de la présence d'un interrupteur secteur principal.
- Veiller à toujours respecter la tension indiquée sur l'appareil ou le voltage du fusible ou du coupe-circuit. Ne jamais utiliser un morceau de câble ou un fusible d'un voltage supérieur à celui spécifié.

6) Mise à la terre

⚠ Précaution:

- L'appareil doit être correctement raccordé à la terre pour éviter tout risque d'électrocution. Ne jamais raccorder le câble de mise à la terre à un tuyau de gaz ou d'eau, à un paratonnerre ou à un câble de terre du téléphone.
- Vérifier régulièrement que le câble de terre de l'appareil extérieur est correctement raccordé à la borne de terre de l'appareil et à l'électrode de mise à la terre.

1.2. Pendant le fonctionnement

⚠ Précaution:

- Ne pas utiliser d'objet pointu pour enfoncer les boutons car cela risquerait d'endommager la commande à distance.
- Ne pas tordre le câble de la commande à distance ni tirer dessus car cela risquerait de l'endommager et de provoquer un mauvais fonctionnement.

- Ne jamais retirer la partie supérieure de la commande à distance car vous risqueriez de toucher les cartes de circuits imprimés qui se trouvent à l'intérieur et de provoquer un court-circuit ou une panne.
- Ne jamais essuyer la commande à distance avec du benzène, du thinner, des produits chimiques, etc. Vous risqueriez de la décolorer et de provoquer des pannes. Pour nettoyer les taches persistantes, tremper un chiffon dans un détergent neutre non abrasif dilué avec de l'eau, le tordre convenablement, essuyer les taches puis essuyer à nouveau avec un chiffon sec.
- Ne jamais obstruer les entrées et sorties des appareils extérieurs et intérieurs. Un mobilier élevé placé sous l'appareil intérieur ou des objets volumineux comme des grandes boîtes laissées à proximité de l'appareil extérieur vont en réduire l'efficacité.

⚠ Avertissement:

- Ne jamais éclabousser l'appareil ni le toucher avec des mains humides. Il pourrait en résulter un risque d'électrocution.
- Ne pas vaporiser de gaz inflammable à proximité de l'appareil sous risque d'incendie.
- Ne pas placer de chauffage au gaz ou tout autre appareil fonctionnant avec une flamme vive là où il serait exposé à l'échappement d'air du climatiseur. Cela risquerait de provoquer une mauvaise combustion.

⚠ Avertissement:

- Ne pas retirer la face avant ou la protection du ventilateur de l'appareil extérieur pendant son fonctionnement. Vous risqueriez de vous blesser si vous touchez les éléments rotatifs, les parties chaudes ou sous haute tension.
- Ne jamais mettre les doigts, des bâtons, etc. dans les entrées et sorties d'air sous risque de blessure car le ventilateur situé à l'intérieur de l'appareil tourne à grande vitesse. Faire tout particulièrement attention en présence d'enfants.
- Si vous sentez des odeurs étranges, arrêter l'appareil, le mettre hors tension et contacter le revendeur. Si vous ne procédez pas de cette façon, il pourrait y avoir risque de panne, d'électrocution ou d'incendie.
- Si vous remarquez des vibrations ou des bruits particulièrement anormaux, arrêter l'appareil, éteindre l'interrupteur et prendre contact avec le revendeur.
- Ne pas refroidir exagérément. La température intérieure idéale se situe sur une plage de 5 °C de différence par rapport à la température extérieure.
- Ne pas laisser des enfants ou des personnes handicapées assis ou debout sur le passage du flux d'air provenant du climatiseur. Cela pourrait provoquer des problèmes de santé.

⚠ Précaution:

- Ne pas diriger le flux d'air vers des plantes ou des animaux en cages.
- Aérer fréquemment la pièce. Si l'appareil fonctionne continuellement dans une pièce fermée pendant un long moment, l'air va devenir vicié.

2. Comment faire fonctionner le climatiseur

2.1. Utiliser la télécommande

Comment démarrer, arrêter, changer de mode et ajuster la température

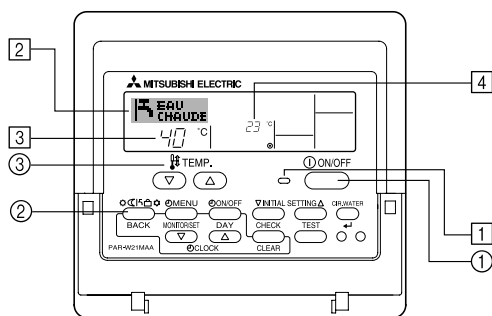

Pour commencer l'opération

1. Appuyez sur le bouton ON/OFF ①.
Le témoin de marche [] et la zone d'affichage s'allument.

Remarque:

- Quand l'unité est relancée, les réglages de base sont les suivants.

	Réglages de télécommande
Mode	Dernier mode de fonctionnement
Réglage de température	Dernière température réglée

En cas de panne

⚠ Avertissement:

- Ne jamais tenter aucune réparation sur le climatiseur. Consulter votre revendeur pour toute réparation ou intervention technique. Une mauvaise réparation peut causer des fuites d'eau, une électrocution voire un incendie etc.
- Si la commande à distance affiche un code d'erreur, si le climatiseur ne fonctionne pas ou si vous détectez une anomalie quelconque, arrêter l'appareil et contacter le revendeur. Si l'appareil est laissé dans de telles conditions il risque de tomber en panne ou de provoquer un incendie.
- Si le coupe-circuits fonctionne fréquemment, prendre contact avec le revendeur. S'il n'est pas remédié à la situation, l'appareil risque de tomber en panne ou de provoquer un incendie.
- Si le gaz de réfrigérant fuit, arrêter le fonctionnement du climatiseur, aérer convenablement la pièce et prendre contact avec le revendeur. S'il n'est pas remédié à la situation, des accidents risquent de se produire suite à un manque d'oxygène.

Lorsque le climatiseur ne doit pas être utilisé pendant une certaine période

- Si le climatiseur ne doit pas être utilisé pendant une certaine période à cause d'un changement de climat, etc. le faire fonctionner pendant 4 – 5 heures avec la soufflerie d'air jusqu'à ce que l'intérieur soit complètement sec. Sinon de la moisissure non hygiénique et insalubre risque de se développer à des endroits divers.
- Lorsqu'il ne doit pas être utilisé pendant un certain temps, mettre l'alimentation hors tension (sur OFF).
Si l'appareil est maintenu sous tension, vous risquez en effet de gaspiller plusieurs watts voire des dizaines de watts et l'accumulation de poussières, etc. pourrait être la cause de court-circuits.
- Allumer l'interrupteur d'alimentation au moins 12 heures avant le début de la mise en fonctionnement. Ne jamais couper l'alimentation pendant les périodes de forte utilisation sinon le climatiseur risque de tomber en panne.
- Si l'appareil ne doit pas être utilisé pendant un certain temps durant l'hiver, purger l'eau des tuyaux pour qu'elle ne risque pas de geler.

1.3. Rangement de l'appareil

⚠ Avertissement:

Lorsque vous devez ranger l'appareil, veuillez consulter votre revendeur. Si les tuyaux ne sont pas correctement retirés, du produit réfrigérant (gaz fluorocarbonique) pourrait s'échapper et entrer en contact avec votre peau, causant ainsi des blessures. L'échappement de produit réfrigérant dans l'atmosphère pollue également l'environnement.

Pour arrêter le fonctionnement

1. Appuyez de nouveau sur le bouton ON/OFF ①.
Le témoin de marche [] et la zone d'affichage s'éteignent.

Sélectionner le mode

1. Quand l'unité est en fonction, appuyez sur le bouton ② Mode autant de fois que nécessaire.
 - À chaque fois que vous appuyez, vous passez au mode de fonctionnement suivant, selon la séquence indiquée ci-dessous :
Le mode actuel est indiqué en [2].

PWFY-P36NMU-E-BU
Eau chaude seulement

PWFY-P36/P72NMU-E-AU
Chaud → Froid

Pour changer le réglage de température...

1. Pour baisser la température : Appuyez sur le bouton ③ de réglage de température (▼).
 2. Pour augmenter la température : Appuyez sur le bouton ③ de réglage de température (▲).
- À chaque fois que vous appuyez sur le bouton, vous changez le réglage de 1 °C (1 °F). Le réglage actuel est affiché en ③.
 - Les plages disponibles sont les suivantes : *1, *2

Eau chaude	Chaud	Froid
30 °C - 71 °C 86 °F - 160 °F	30 °C - 46 °C 86 °F - 115 °F	10 °C - 30 °C 50 °F - 86 °F

Remarque :

- *1 Les portées possibles varient en fonction du type d'unité connecté.
- *2 Si les limites de la plage de température ont été réglées à partir de la sélection des fonctions, les plages disponibles seront plus faibles que celles indiquées ci-dessus. Si vous tentez de régler une valeur hors de la plage restreinte, l'affichage indiquera un message expliquant que la portée est actuellement limitée. Pour de plus amples informations sur comment régler et réinitialiser cette fonction, voyez la section 3, paragraphe [3]-2 (3).
- *3 Si les sélection de fonctions sont réglées sur l'affichage de la température en Fahrenheit. Pour de plus amples informations sur comment sélectionner °C ou °F, voyez la section 3, paragraphe [3]-4 (1).

2.2. Réglage de la température de l'eau

Pour changer la température de l'eau

Appuyer sur la touche ① [réglage de la température de l'eau] et régler la température de l'eau.

La température change de 1 °C (1 °F) à chaque pression sur (▲) ou (▼). Une pression continue permet de changer en continu la température de 1 °C (1 °F).

- La température intérieure peut être réglée dans la plage suivante.

Eau chaude	Chaud	Froid
30 °C - 71 °C 86 °F - 160 °F	30 °C - 46 °C 86 °F - 115 °F	10 °C - 30 °C 50 °F - 86 °F

- Il est possible de régler la température pour l'entrée et la sortie de l'eau.
- * La température est indiquée de 0 °C (32 °F) à 100 °C (212 °F). Hors de cette plage, 0 °C (32 °F) ou 100 °C (212 °F) clignote pour signaler que la température de l'eau est inférieure ou supérieure à la température indiquée.

2.3. Régler le jour de la semaine et l'heure

Utilisez cet écran pour changer le jour de la semaine et l'heure.

Remarque:

Le jour et l'heure n'apparaîtront pas si l'horloge a été déconnectée dans la sélection des fonctions.

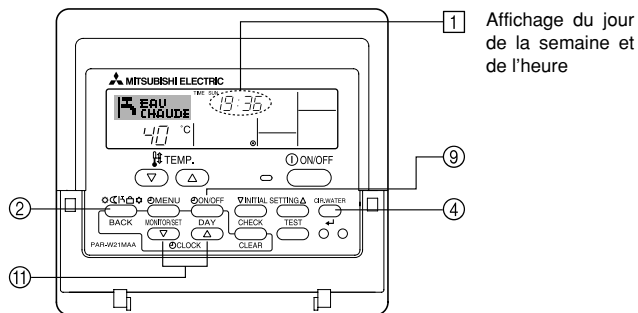

1 Affichage du jour de la semaine et de l'heure

Comment régler le jour de la semaine et l'heure...

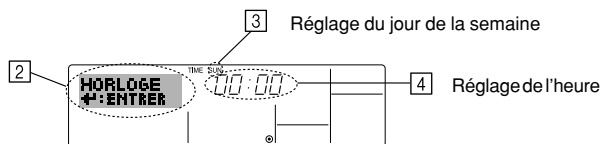

1. Appuyez sur le bouton de réglage horaire ① (▼) ou (▲) pour appeler l'affichage ②.
2. Appuyez sur le bouton ⑨ TIMER ON/OFF (SET DAY) pour régler le jour. * À chaque fois que vous appuyez, vous avancez le jour affiché en ③ : Dim → Lun → ... → Ven → Sam.
3. Appuyez sur le bouton de réglage correspondant ① afin de régler l'heure. * À chaque fois que vous maintenez le bouton appuyé, l'heure (en ④) augmentera d'abord toutes les minutes, puis toutes les 10 minutes, puis toutes les heures.
4. Après avoir effectué les réglages nécessaires des étapes 2 et 3, appuyez sur le bouton ④ CIR.WATER ↵ pour valider ces informations.

Remarque:

Vos nouvelles informations des étapes 2 et 3 seront effacées si vous tapez le bouton ② Mode (Retour) avant d'appuyer sur le bouton ④ CIR.WATER ↵.

5. Appuyez sur le bouton ② Mode (Retour) pour terminer la procédure de réglage. Cela ramènera l'affichage sur l'écran de contrôle standard, où ① vous indiquera le nouveau jour et la nouvelle heure.

2.4. Utiliser le programmeur

Cette section explique comment régler et utiliser le minuteur. Vous pouvez utiliser la sélection des fonctions pour sélectionner le type de programmeur, entre les trois disponibles.

- ① Hebdomadaire, ② Simple, ou ③ Arrêt auto.

Pour de plus amples informations sur comment régler la sélection des fonctions, voyez la section 3, paragraphe [3]-3 (3).

Utiliser le programmeur hebdomadaire

1. Le programmeur hebdomadaire peut servir à régler les six opérations pour chaque jour de la semaine.
 - Chaque opération permet l'une ou l'autre des fonctions suivantes : Programmeur ON/OFF un réglage de température ou programmeur ON/OFF seulement, ou réglage de température seulement.
 - À l'heure dite, le l'unité d'air effectue l'action programmée.
2. La précision horaire de ce programmeur est de 1 minute.

Remarque:

- *1. Les programmeurs hebdomadaire / simple / Arrêt auto ne peuvent être utilisés en même temps.
- *2. Le programmeur hebdomadaire ne fonctionne pas dans les conditions suivantes.

La fonction de temporisateur est désactivée ; le système est dans un état anormal ; une exécution de test est en cours ; la télécommande est soumise à un auto-diagnostic ou à un diagnostic externe ; l'utilisateur est en train de définir une fonction ; l'utilisateur est en train de régler le temporisateur ; l'utilisateur est en train de régler l'heure ou le jour de la semaine ; le système est sous commande centralisée. (Précisément, le système n'exécute pas les opérations (allumage, extinction ou réglage de la température) désactivées dans ces situations.)

N° de fonctionnement

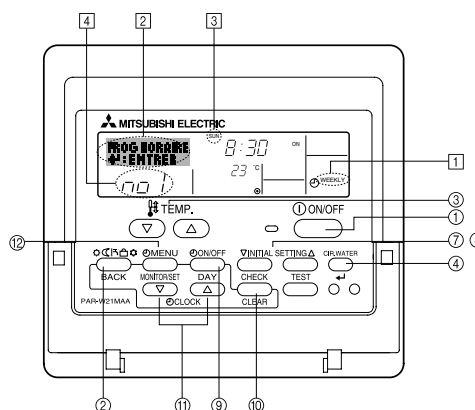

Comment régler le programmeur hebdomadaire

1. Assurez-vous que vous êtes sur l'écran de contrôle standard, et que le témoin du programmeur hebdomadaire **1** s'affiche.
2. Appuyez sur le bouton TIMER MENU **12**, de manière à ce que le "Réglage" apparaisse à l'écran (en **2**). (Notez qu'à chaque fois que vous appuyez sur le bouton, vous passez de "Réglage" à "Moniteur" (moniteur).)
3. Appuyez sur le bouton TIMER ON/OFF (SET DAY) **9** pour régler le jour. À chaque fois que vous appuyez, vous changez le réglage en **3**, selon la séquence suivante : "Dim Lun Mar Mer Jeu Ven Sam" → "Dim" → ... → "Ven" → "Sam" → "Dim Lun Mar Mer Jeu Ven Sam"...
4. Appuyez sur le bouton **(7** ou **8**) INITIAL SETTING **(▽** ou **(△**) autant de fois que nécessaire pour sélectionner le numéro d'opération approprié (1 à 6) **4**.

* Vos choix aux étapes 3 et 4 sélectionneront l'une des cellules de la matrice affichée ci-dessous (l'affichage de la commande à distance à gauche montre comment l'affichage devrait apparaître lors du réglage de l'opération 1 pour dimanche aux valeurs indiquées cidessous).

Matrice de réglage

N° d'op.	Sunday	Monday	...	Saturday
No. 1	• 8:30 • ON • 23°C (73°F)			
No. 2	• 10:00 • OFF	• 10:00 • OFF	• 10:00 • OFF	• 10:00 • OFF
...				
No. 6				

<Réglage de l'opération 1 pour dimanche>
Démarrer l'unité à 8:30, avec la température à 23°C (73°F).

<Réglage de l'opération 2 pour tous les jours>
Éteindre l'unité à 10:00.

Remarque:

En réglant le jour sur "Dim Lun Mar Mer Jeu Ven Sam", vous pouvez régler la même opération à effectuer au même moment tous les jours. (Exemple : L'opération 2 ci-dessus, qui est la même pour tous les jours de la semaine.)

Régler le programmeur hebdomadaire

Affiche le réglage de l'heure **5** Affiche l'opération choisie (Marche ou Arrêt) **6**
* N'apparaît pas si l'opération n'est pas réglée.

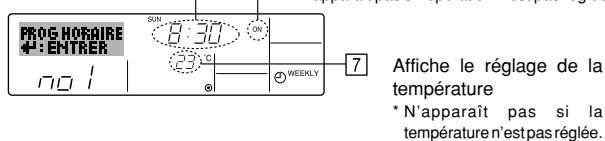

5. Appuyez sur le bouton de réglage de l'heure **11** approprié autant de fois que nécessaire pour régler l'heure choisie (en **5**).
* Quand vous maintenez le bouton appuyé, l'heure augmentera d'abord toutes les minutes, puis toutes les 10 minutes, puis toutes les heures.
6. Appuyez sur le bouton ON/OFF **1** pour sélectionner l'opération choisie (ON ou OFF : marche ou arrêt), en **6**.
* À chaque fois que vous appuyez vous passez au réglage suivant, selon la séquence suivante : aucun affichage (pas de réglage) → "ON" → "OFF"
7. Appuyez sur le bouton de réglage de température **3** approprié pour régler la température choisie (en **7**).
* À chaque fois que vous appuyez vous changez le réglage, selon la séquence suivante : aucun affichage (pas de réglage) ↔ 5 (41) ↔ 6 (43) ↔ ... ↔ 89 (192) ↔ 90 (194) ↔ pas d'affichage.
(Plage disponible : La plage disponible pour ce réglage va de 5°C (41°F) till 90°C (194°F). La plage réelle au-delà de laquelle la température peut être contrôlée, toutefois, peut changer en fonction du type d'unité connectée.)
8. Pour effacer les valeurs actuelles de l'opération choisie, appuyez et relâchez rapidement le bouton **10** CHECK (CLEAR) une fois.
* Le réglage du temps affiché devient "—:—", et les réglages de température et ON/OFF s'éteignent tous.
(Pour effacer tous les réglages du programmeur hebdomadaire d'un coup, appuyez sur le bouton **10** CHECK (CLEAR) pendant 2 secondes ou plus. L'affichage commencera à clignoter, ce qui indiquera que tous les réglages ont été effacés.)
9. Après avoir effectué les réglages nécessaires des étapes 5, 6 et 7, appuyez sur le bouton **4** CIR.WATER **↵** pour valider ces informations.

Remarque:

Vos nouvelles informations seront effacées si vous tapez le bouton **2** Mode (Retour) avant d'appuyer sur le bouton **4** CIR.WATER **↵**.
Si vous avez réglé deux opérations différentes ou plus pour le même temps exactement, seule l'opération ayant le n° le plus élevé sera effectuée.

10. Répétez les étapes 3 à 8 autant de fois que nécessaire pour remplir les cellules disponibles que vous souhaitez.
11. Appuyez sur le bouton **2** Mode (Retour) pour revenir à l'écran de contrôle standard et terminer la procédure de réglage.

12. Pour activer le programmeur, appuyez sur le bouton TIMER ON/OFF (programmeur Marche/arrêt) **9**, de manière à ce que l'indication "Timer Off" (arrêt programmeur) disparaisse de l'écran. **Veillez à ce que l'indication "Timer Off" ne s'affiche plus.**

* Si le programmeur n'est pas réglé, l'indication "arrêt programmeur" clignote à l'écran.

Comment visualiser les réglages du programmeur hebdomadaire

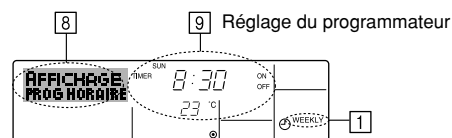

1. Assurez-vous que l'indication du programmeur hebdomadaire apparaisse à l'écran (en **1**).
2. Appuyez sur le bouton TIMER MENU **12**, de manière à ce que l'écran affiche "Moniteur" (en **8**).
3. Appuyez sur le bouton TIMER ON/OFF (SET DAY) **9** tant qu'il faut pour choisir le jour.
4. Appuyez sur le bouton **(7** ou **8**) INITIAL SETTING **(▽** ou **(△**) autant que nécessaire pour changer l'opération du programmeur à l'affichage (en **9**).
* À chaque fois que vous appuyez, vous passez à l'opération du programmeur suivante, dans l'ordre du réglage horaire.
5. Pour fermer le moniteur et retourner à l'écran de contrôle standard, appuyez sur le bouton **2** Mode (Retour).

Pour éteindre le programmeur hebdomadaire

Appuyez sur le bouton TIMER ON/OFF **9**, de manière à ce que l'indication "arrêt programmeur" apparaisse en **10**.

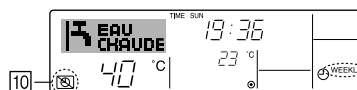

Pour allumer le programmeur hebdomadaire

Appuyez sur le bouton TIMER ON/OFF **9**, de manière à ce que l'indication "arrêt programmeur" s'éteigne en **10**.

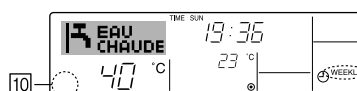

Utiliser le programmeur simple

1. Vous pouvez régler le programmeur simple de trois manières possible.
 - Heure de démarrage uniquement : L'unité démarre quand le temps indiqué s'est écoulé.
 - Heure d'arrêt uniquement : L'unité s'arrête quand le temps indiqué s'est écoulé.
 - Horaires de marche & d'arrêt : L'unité démarre et s'arrête quand les temps indiqués se sont écoulés.
2. Le programmeur simple (démarrage et arrêt) peut être régler une fois seulement sur une période de 72 heures. Le réglage se fait heure par heure.

Remarque:

- *1. Les programmeurs hebdomadaire / simple / Arrêt auto ne peuvent être utilisés en même temps.
- *2. Le programmeur simple n'opérera pas dans les cas suivants.
La fonction programmeur est éteinte ; anomalie du système ; un test est en cours ; la commande à distance effectue un auto-test ou un diagnostic ; l'utilisateur est en train de sélectionner une fonction ; l'utilisateur est en train de régler le programmeur ; le système est sous contrôle central. (Dans ces conditions, l'opération ON/OFF est désactivée.)

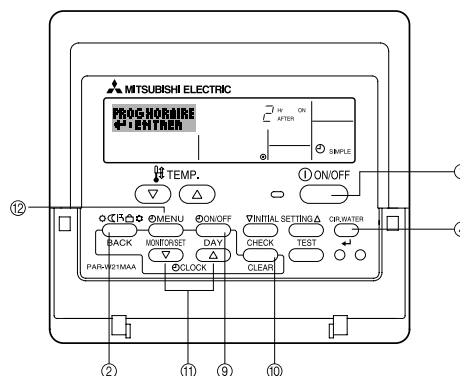

Comment régler le programmeur simple

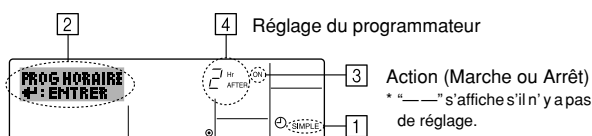

- Assurez-vous que vous êtes sur un écran de contrôle standard, et que le témoin du programmeur simple s'affiche (en [1]).
Lorsque qu'une fonction autre que le temporisateur simple est affichée, réglez la télécommande sur SIMPLE TIMER en utilisant le paramètre de fonction temporisateur de la sélection des fonctions (voir 3.[3]-3 (3)).
- Appuyez sur le bouton TIMER MENU (12), de manière à ce que le "Réglage" apparaisse à l'écran (en [2]). (Notez qu'à chaque fois que vous appuyez sur le bouton, vous passez de "Réglage" à "Moniteur".)
- Appuyez sur le bouton ON/OFF (9) pour afficher le réglage du programmeur simple (Marche ou Arrêt : marche ou arrêt). Appuyez une fois sur le bouton pour afficher le temps restant sur Marche, et une fois encore pour afficher le temps restant sur Arrêt (l'indication ON/OFF apparaît en [4]).
 - Programmeur "ON": L'unité démarre quand le nombre d'heures indiqué s'est écoulé.
 - Programmeur "OFF": L'unité s'arrête quand le nombre d'heures indiqué s'est écoulé.
- Avec l'indication "Marche" ou "Arrêt" en [3]: Appuyez sur le bouton de réglage d'heure (11) approprié autant de fois que nécessaire pour régler l'heure sur ON (si "ON" s'affiche) ou sur OFF (si "OFF" s'affiche en [4]).
 - Plage disponible : 1 à 72 heures
- Pour régler à la fois pour ON et pour OFF, répéter les étapes 3 et 4.
* Notez que les temps pour ON et OFF ne peuvent avoir la même valeur.
- Pour effacer le réglage ON ou OFF actuel : Afficher le réglage ON ou OFF (voir étape 3) puis appuyer sur le bouton CHECK (CLEAR) (10) de manière à ce que le réglage passe à "—" en [4]. (Si vous souhaitez utiliser un réglage ON ou OFF uniquement, assurez-vous que le réglage dont vous ne voulez pas est bien sur "—").
- Après avoir effectué les étapes 3 à 6, appuyez sur le bouton (4) CIR.WATER ← pour valider ces informations.

Remarque:

Vos nouvelles informations seront effacées si vous tapez le bouton (2) Mode (Retour) avant d'appuyer sur le bouton (4) CIR.WATER ←.

- Appuyez sur le bouton (2) Mode (Retour) pour retourner à l'écran de contrôle standard.
- Appuyez sur le bouton TIMER ON/OFF (9) pour lancer le compte à rebours. Pendant que le programme s'exécute, l'affichage indique l'état du programmeur. **Veillez à ce que la valeur du programmeur soit visible et convenable.**

Afficher les réglages actuels du programmeur simple

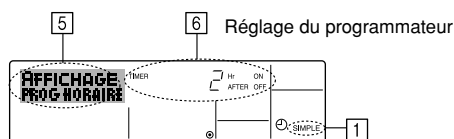

- Assurez-vous que l'indication du programmeur simple apparaisse à l'écran (sur [1]).
- Appuyez sur le bouton TIMER MENU (12), de manière à ce que le "Moniteur" apparaisse à l'écran (en [5]).
 - Si le programmeur simple ON ou OFF est en fonction, son état actuel apparaîtra en [6].
 - Si les valeurs ON et OFF ont été réglées toutes les deux, les deux valeurs apparaîtront alternativement.
- Appuyez sur le bouton (2) Mode (Retour) pour fermer le moniteur et retourner à l'écran de contrôle standard.

Pour éteindre le programmeur simple...

Appuyez sur le bouton TIMER ON/OFF (9) de manière à ce que le réglage du programmeur n'apparaisse plus à l'écran (en [7]).

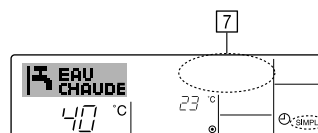

Pour lancer le programmeur simple...

Appuyez sur le bouton TIMER ON/OFF (9) de manière à ce que le réglage du programmeur apparaisse en [7].

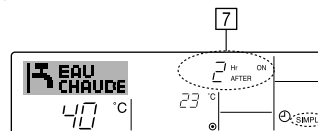

Exemples

Si les horaires de marche et d'arrêt ont été réglés pour le programmeur simple, l'opération et l'affichage sont comme indiqués ci-dessous.

Exemple 1:

Démarrer le programmeur, avec l'heure de démarrage avant l'heure d'arrêt
Réglage Marche : 3 heures
Réglage Arrêt : 7 heures

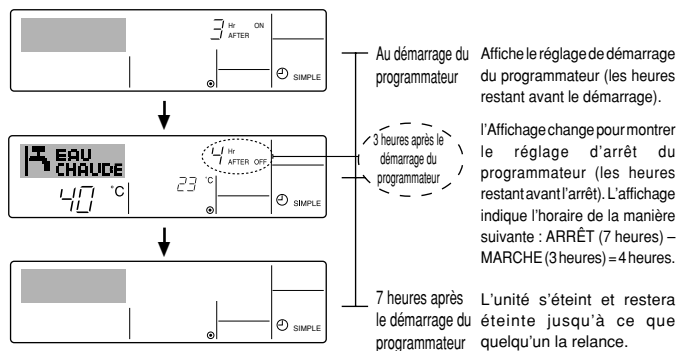

Exemple 2:

Démarrer le programmeur, avec l'heure d'arrêt avant l'heure de démarrage
Réglage Marche : 5 heures
Réglage Arrêt : 2 heures

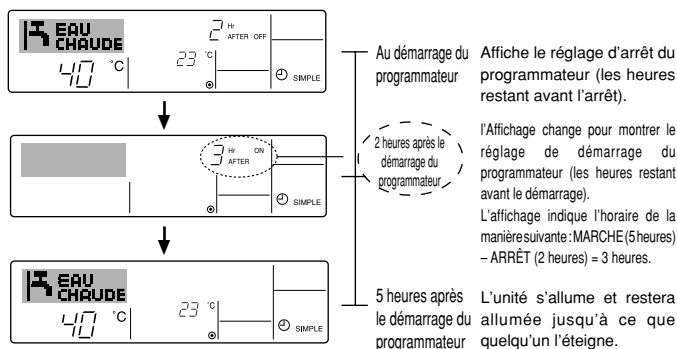

Utiliser le programmeur Arrêt Auto

1. Ce programmeur commence le compte à rebours au démarrage de l'unité et éteint l'unité quand le temps indiqué s'est écoulé.
2. les réglages possibles vont de 30 minutes à 4 heures, par tranches de 30 minutes.

Remarque:

- *1. Les programmeurs hebdomadaire / simple / Arrêt auto ne peuvent être utilisés en même temps.
- *2. Le programmeur Arrêt Auto n'opérera pas quand l'une des conditions suivantes est en fonction.
La fonction programmeur est éteinte ; anomalie du système ; un test est en cours ; la commande à distance effectue un auto-test ou un diagnostic ; l'utilisateur est en train de sélectionner une fonction ; l'utilisateur est en train de régler le programmeur ; le système est sous contrôle central. (Sous ces conditions, l'opération ON/OFF est désactivée.)

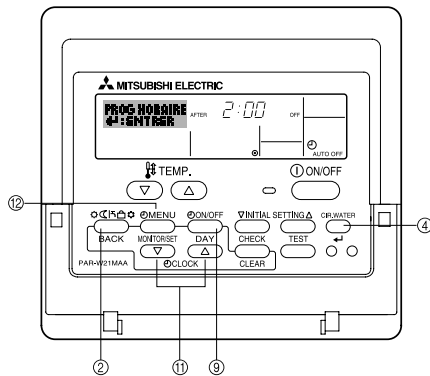

Comment régler le programmeur Arrêt Auto

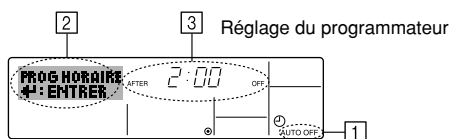

1. Assurez-vous que vous êtes sur un écran de contrôle standard, et que le témoin du programmeur Arrêt Auto s'affiche (en 1).
Lorsque qu'une fonction autre que le temporisateur à extinction automatique est affichée, réglez la télécommande sur AUTO OFF TIMER en utilisant le paramètre de fonction temporisateur de la sélection des fonctions (see 3.[3]-3 (3)).
2. Appuyez sur le bouton TIMER MENU 12 pendant **3 secondes**, de manière à ce que le "Réglage" apparaisse à l'écran (en 2).
(Notez qu'à chaque fois que vous appuyez sur le bouton, vous passez de "Réglage" à "Moniteur".)
3. Appuyez sur le bouton de réglage d'heure 11 approprié autant de fois que nécessaire pour régler l'heure d'arrêt (en 3).
4. Appuyez sur le bouton 4 CIR.WATER ← pour enregistrer le réglage.

Remarque:

Vos informations seront effacées si vous tapez le bouton 2 Mode (Retour) avant d'appuyer sur le bouton 4 CIR.WATER ←.

5. Appuyez sur le bouton 2 Mode (Retour) pour terminer la procédure de réglage et retourner à l'écran de contrôle standard.
6. Si l'unité est déjà en fonctionnement, le programmeur démarre le compte à rebours immédiatement. **Veillez à vérifier que le réglage du programmeur apparaisse correctement à l'écran.**

Vérifier le réglage actuel du programmeur Arrêt Auto

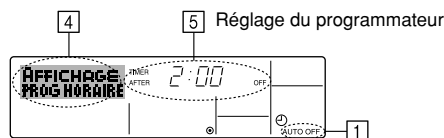

1. Assurez-vous que l'indication "Arrêt Auto" apparaisse à l'écran (sur 1).
2. Appuyez sur le bouton TIMER MENU 12 pendant **3 secondes**, de manière à ce que "Moniteur" apparaisse à l'écran (en 4).
• Le temps restant avant l'extinction apparaît en 5.
3. Pour fermer le moniteur et retourner à l'écran de contrôle standard, appuyez sur le bouton 2 Mode (Retour).

Pour éteindre le programmeur Arrêt Auto...

- Appuyez sur le bouton TIMER ON/OFF 9 pendant **3 secondes**, de manière à ce que l'indication "Arrêt programmeur" apparaisse (en 6) et que la valeur du programmeur (en 7) disparaisse.

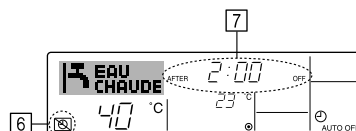

- Sinon, il est possible d'éteindre l'unité elle-même. La valeur du programmeur (en 7) disparaîtra de l'écran.

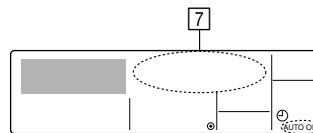

Pour démarrer le programmeur Arrêt Auto...

- Appuyez sur le bouton TIMER ON/OFF 9 pendant **3 secondes**. L'indication "Arrêt programmeur" disparaît (en 6), et le réglage du programmeur apparaît (en 7).
- Sinon, il est possible d'allumer l'unité elle-même. La valeur du programmeur apparaît en 7.

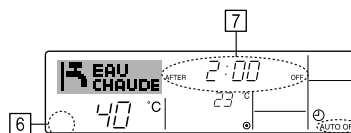

3. Sélection des fonctions

Sélection des fonctions de la commande à distance

Le réglage des fonctions de la commande suivantes peut être modifié à l'aide du mode de sélection des fonctions de la commande à distance. Modifiez le réglage au besoin.

Elément 1	Elément 2	Elément 3 (contenu de réglage)
1. Modification de la langue ("CHANGE LANGUAGE")	Réglage des langues d'affichage	<ul style="list-style-type: none"> L'affichage en plusieurs langues est possible
2. Limitation des fonctions ("SELECTION FONCTIONS")	(1) Réglage de la limitation des fonctions de fonctionnement (verrouillage de fonctionnement) ("BLOCAGE FONCTIONS")	<ul style="list-style-type: none"> Réglage de la plage de limitation de fonctionnement (verrouillage de fonctionnement)
	(2) Réglage de la désactivation du mode de fonctionnement ("SELECTION MODE INACTIF")	<ul style="list-style-type: none"> Réglez l'utilisation ou la non utilisation de chaque mode de fonctionnement
	(3) Réglage de la limite de la plage de températures ("LIMITATION TEMPERATURE")	<ul style="list-style-type: none"> Réglage de la plage de températures ajustable (maximum, minimum)
3. Sélection des modes ("SELECTION DU MODE")	(1) Réglage de la commande à distance principale/secondaire ("TELCOMMANDE MAITRE/ESCLAVE")	<ul style="list-style-type: none"> Sélection de la commande à distance principale ou secondaire * Lorsque deux commandes à distance sont connectées à un groupe, l'une des deux doit être réglée en tant que commande secondaire.
	(2) Utilisation du réglage de l'horloge ("AFFICHAGE HORLOGE")	<ul style="list-style-type: none"> Activation ou désactivation de la fonction d'horloge
	(3) Réglage de la fonction de minuterie ("PROG HEBDO MADAIRE")	<ul style="list-style-type: none"> Réglage du type de minuterie
	(4) Réglage du numéro à contacter en cas d'erreur ("CALL.")	<ul style="list-style-type: none"> Affichage du numéro à contacter en cas d'erreur Réglage du numéro de téléphone
	(5) Réglage du décalage de température ("REGLAGE DELTA T EAU")	<ul style="list-style-type: none"> Réglez l'utilisation ou la non utilisation du réglage de la quantité de décrochement
4. Modification de l'affichage ("AFFICHAGE SOUS MENU")	(1) Réglage de l'affichage de la température °C/°F ("TEMPERATURE °C/°F")	<ul style="list-style-type: none"> Réglage de l'unité de température (°C ou °F) à afficher
	(2) Réglage de l'affichage de la température de l'eau ("AFFICHAGE TEMP EAU")	<ul style="list-style-type: none"> Activation ou désactivation de l'affichage de la température de l'eau

Organigramme de sélection des fonctions

[1] Arrêtez l'unité pour activer le mode de sélection des fonctions de la commande à distance. → [2] Sélectionnez l'élément 1. → [3] Sélectionnez l'élément 2. → [4] Effectuez le réglage (vous trouverez plus de détails dans la colonne Elément 3). → [5] Réglage terminé. → [6] Repassez à l'affichage normal (fin).

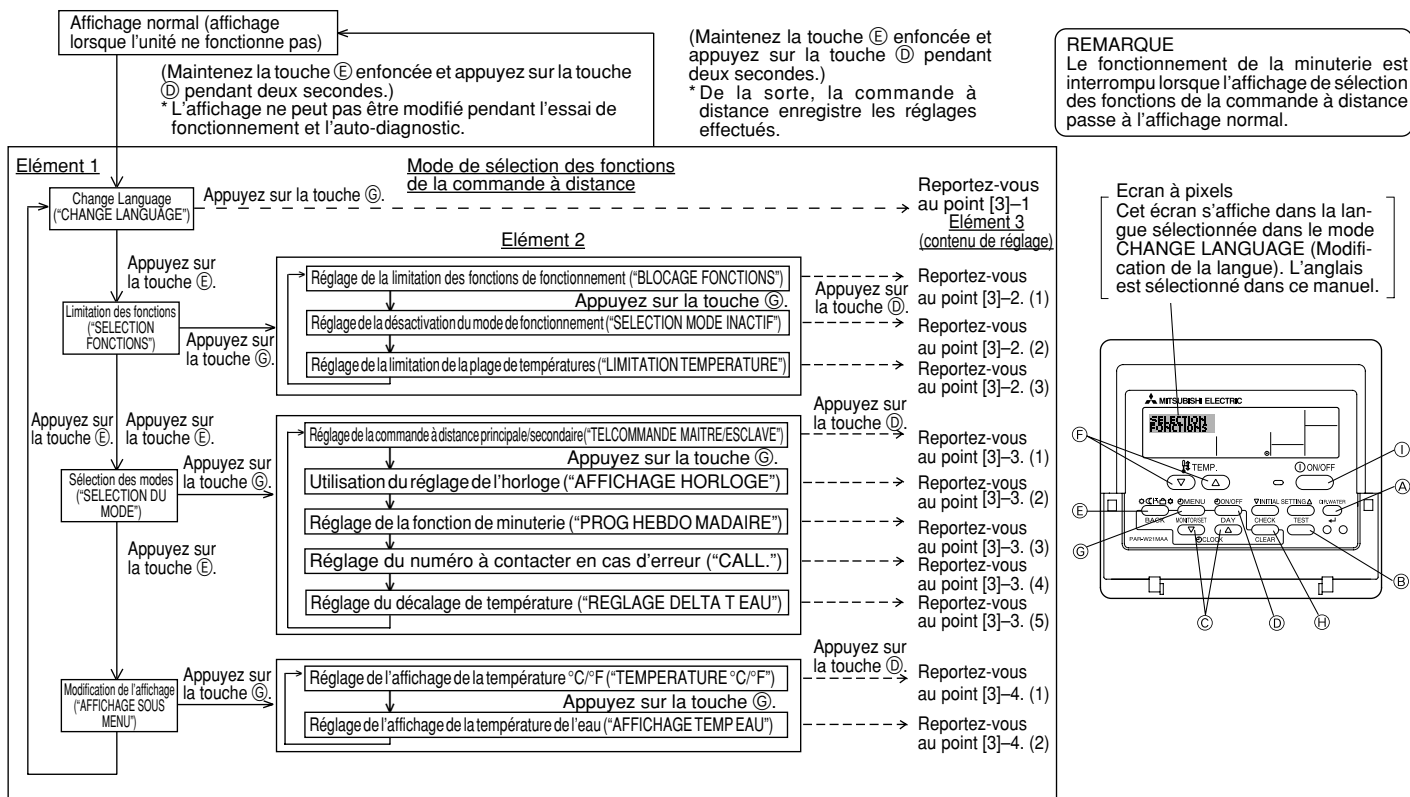

Réglage détaillé

[3]-1. Réglage CHANGE LANGUAGE (Modification de la langue)

La langue d'affichage de l'écran à pixels peut être sélectionnée.

- Appuyez sur la touche [⊖ MENU] pour modifier la langue.
 - ① Anglais (GB), ② Allemand (D), ③ Espagnol (E), ④ Russe (RU),
 - ⑤ Italien (I), ⑥ Français (F), ⑦ Suédois

[3]-2. Limitation des fonctions

(1) Réglage de la limitation des fonctions de fonctionnement (verrouillage de fonctionnement)

- Pour commuter le réglage, appuyez sur la touche [⊖ ON/OFF].
 - ① no1 : Le réglage du verrouillage de fonctionnement est appliqué à toutes les touches autres que la touche [⊖ ON/OFF].
 - ② no2 : Le réglage du verrouillage de fonctionnement est appliqué à toutes les touches.
 - ③ OFF (valeur de réglage initial) : Le réglage du verrouillage de fonctionnement n'est pas appliqué.
- * Pour appliquer le réglage du verrouillage de fonctionnement à l'écran normal, il est nécessaire d'appuyer sur les touches (Appuyez simultanément sur les touches [CIR.WATER] et [⊖ ON/OFF] en même temps et les maintenir enfoncées pendant deux secondes.) sur l'écran normal après avoir effectué le réglage ci-dessus.

(2) Réglage de la désactivation du mode de fonctionnement

Une fois ce réglage modifié, vous pouvez modifier le mode de fonctionnement dans la plage modifiée.

- Pour basculer parmi les réglages suivants, appuyez sur le bouton [⊖ ON/OFF].
 - ① Mode Chaud : Règle l'utilisation ou la non utilisation du mode Chaud.
 - ② Mode Chauffage ECO : Règle l'utilisation ou la non utilisation du mode Chauffage ECO.
 - ③ Mode Eau chaude : Règle l'utilisation ou la non utilisation du mode Eau chaude.
 - ④ Mode Anti givre : Règle l'utilisation ou la non utilisation du mode Anti givre.
 - ⑤ Mode Froid : Règle l'utilisation ou la non utilisation du mode Froid.
 - ⑥ INACTIF (valeur initiale du réglage) : Le mode de fonctionnement n'est pas activé.
- * Lorsqu'un autre réglage que OFF est sélectionné, les modes Chaud, Chauffage ECO, Eau chaude, Anti givre et Froid sont désactivés simultanément.
- * Si un mode n'est pas disponible sur l'unité à connecter, il ne peut être utilisé même si le réglage est "disponible."

(3) Réglage de la limitation de la plage de températures

Une fois ce réglage effectué, la température peut être modifiée dans la plage définie.

- Pour commuter le réglage, appuyez sur la touche [⊖ ON/OFF].
 - ① MODE LIMITE TEMP INACTIF : Vous pouvez modifier la plage de températures sur le mode Chaud.
 - ② MODE LIMITE TEMP EAU CHAUDE : Vous pouvez modifier la plage de températures sur le mode Chaud/Eau chaude.
 - ③ MODE LIMITE TEMP ANTI GIVRE : Vous pouvez modifier la plage de températures sur le mode Anti givre.
 - ④ MODE LIMITE TEMP EN FROID : Vous pouvez modifier la plage de températures sur le mode Froid.
 - ⑤ OFF (programmation initiale) : La limitation de la plage de températures n'est pas active.
- * Lorsqu'un réglage autre que OFF est sélectionné, le réglage de la limitation de la plage de températures des modes refroidissement, chauffage et automatique s'effectue en même temps. Toutefois, la plage ne peut pas être limitée lorsque la plage de températures réglée n'a pas été modifiée.
- Pour augmenter ou diminuer la température, appuyez sur la touche [TEMP. ⬇ ou ⬆].
- Plage réglable

Mode Eau chaude	: Limite inférieure: 30 ~71 °C (86 ~160 °F) Limite supérieure: 71 ~30 °C (160 ~ 86 °F)
Mode Chaud	: Limite inférieure: 30 ~45 °C (86 ~115 °F) Limite supérieure: 45 ~30 °C (115 ~ 86 °F)
Mode Froid	: Limite inférieure: 10 ~30 °C (50 ~ 86 °F) Limite supérieure: 30 ~10 °C (86 ~ 50 °F)
- * La plage réglable varie en fonction de l'appareil à connecter.

[3]-3. Réglage de la sélection des modes

(1) Réglage de la commande à distance principale/secondaire

- Pour commuter le réglage, appuyez sur la touche [⊖ ON/OFF] ⊕.
 - ① Maître : La commande devient la commande principale.
 - ② Esclave : La commande devient la commande secondaire.

(2) Utilisation du réglage de l'horloge

- Pour commuter le réglage, appuyez sur la touche [⊖ ON/OFF] ⊕.
 - ① ON : La fonction d'horloge peut être utilisée.
 - ② OFF : La fonction d'horloge ne peut pas être utilisée.

(3) Réglage de la fonction de minuterie

- Pour commuter le réglage, appuyez sur la touche [⊖ ON/OFF] ⊕ (Choisissez l'une des fonctions suivantes).
 - ① PROG HEBDO MADAIRE (Valeur de réglage initial): La minuterie hebdomadaire peut être utilisée.
 - ② PROG HORAIRE ARRET AUTO: L'arrêt différé automatique peut être utilisé.
 - ③ PROG HORAIRE SIMPLIFIE: La minuterie simple peut être utilisée.
 - ④ PROG HORAIRE INACTIF: Le mode de minuterie ne peut pas être utilisé.
- * Lorsque l'utilisation du réglage de l'horloge est définie sur OFF, la fonction "PROG HEBDO MADAIRE" ne peut pas être utilisée.

(4) Réglage du numéro à contacter en cas d'erreur

- Pour commuter le réglage, appuyez sur la touche [⊖ ON/OFF] ⊕.
 - ① CALL OFF : Les numéros à contacter définis ne s'affichent pas en cas d'erreur.
 - ② CALL **** * : Les numéros à contacter définis s'affichent en cas d'erreur.
 - CALL_ : Le numéro à contacter peut être réglé lorsque l'affichage est tel qu'illustré à gauche.
- Réglage des numéros à contacter
Pour régler les numéros à contacter, effectuez la procédure suivante. Déplacez le curseur clignotant sur les numéros réglés. Appuyez sur la touche [TEMP. ⬇ ou ⬆] ⊕ pour déplacer le curseur vers la droite (gauche). Appuyez sur la touche [⊖ CLOCK ⬇ ou ⬆] ⊕ pour régler les numéros.

(5) Réglage du décalage de température

- Pour basculer parmi les réglages suivants, appuyez sur le bouton [⊖ ON/OFF] ⊕.
 - ① ON : Le réglage de la quantité de décrochement apparaît sous le mode de réglage initial de la température de l'eau.
 - ② OFF : Le réglage de la quantité de décrochement n'apparaît pas sous le mode de réglage initial de la température de l'eau.

[3]-4. Réglage de l'affichage

(1) Réglage de l'affichage de la température °C/°F

- Pour commuter le réglage, appuyez sur la touche [⊖ ON/OFF] ⊕.
 - ① °C: L'unité de température °C est utilisée.
 - ② °F: L'unité de température °F est utilisée.

(2) Réglage de l'affichage de la température de l'eau

- Pour commuter le réglage, appuyez sur la touche [⊖ ON/OFF] ⊕.
 - ① ON : La température de l'eau s'affiche.
 - ② OFF : La température de l'eau ne s'affiche pas.

4. Entretien de l'appareil

Toujours demander à la personne responsable de la maintenance d'effectuer l'entretien de la crépine.

Avant d'effectuer tout entretien, mettre le système hors tension (OFF).

⚠ Précaution:

- Avant de commencer le nettoyage, arrêter l'appareil et couper l'alimentation (OFF). Ne pas oublier que le ventilateur interne tourne à grande vitesse et peut être la cause de sérieuses blessures.
- Les appareils intérieurs sont équipés de crépines servant à extraire les poussières que l'air aspire. Nettoyer le filtre à tamis de la façon indiquée sur les dessins suivants.
- La durée de vie de la crépine dépend de l'endroit où l'appareil est installé et de la façon dont il fonctionne.

Comment nettoyer les filtres

- Pour nettoyer la crépine, déposer le couvercle et frotter l'intérieur de la crépine avec une brosse.

⚠ Précaution:

- Ne pas faire sécher la crépine en l'exposant à la lumière directe du soleil ou le chauffant près d'un feu, etc. Elle pourrait se déformer.

⚠ Précaution:

Ne jamais verser de l'eau ou vaporiser des produits inflammables dans le climatiseur car cela pourrait provoquer des pannes, un danger d'électrocution, voire un incendie.

5. Guide de dépannage

Avant de faire appel au service après-vente, veuillez vérifier les points suivants:

Etat de l'appareil	Commande à distance	Cause	Remède
L'appareil ne fonctionne pas.	Le témoin  ne s'allume pas. Aucun affichage n'apparaît même quand on appuie sur la touche [ON/OFF].	Panne de courant.	Appuyer sur la touche [ON/OFF] après la remise sous tension.
		L'alimentation est coupée (OFF).	Brancher l'alimentation (ON).
		Le fusible de la prise d'alimentation a sauté.	Remplacer le fusible.
L'eau sort mais elle ne refroidit pas assez ou ne chauffe pas assez.	L'affichage à cristaux liquides indique que l'appareil est en cours de fonctionnement.	Le coupe-circuit de fuite à la terre s'est déclenché.	Remettre le coupe-circuit de fuite à la terre.
		Mauvais réglage de la température.	Après avoir vérifié le réglage de température et la température ambiante sur l'affichage à cristaux liquides, se reporter au paragraphe [Réglage de la température de l'eau] et utiliser la touche de réglage.
L'eau froide ou l'eau chaude ne sort pas.	L'affichage à cristaux liquides indique que l'appareil est en cours de fonctionnement.	Le circuit empêchant la remise en marche trop rapide fonctionne pendant 3 minutes après l'arrêt.	Attendre un instant. (Pour protéger le compresseur, un circuit empêchant la remise en marche dans les 3 minutes est incorporé à l'appareil intérieur. C'est pourquoi, dans certains cas, le compresseur ne se met pas en marche immédiatement et il se peut qu'il ne fonctionne pas pendant 3 minutes.)
		L'appareil intérieur a été remis en fonctionnement pendant l'opération de chauffage et de dégivrage.	Attendre un instant. (L'opération de chauffage commence lorsque l'opération de dégivrage est terminée.)
Le climatiseur fonctionne pendant un bref instant puis s'arrête aussitôt.	Le code et la mention de vérification "CHECK" clignotent sur l'affichage à cristaux liquides	Des obstacles bloquent l'arrivée et la sortie d'air des appareils intérieurs et extérieurs.	Remettre en marche après le retrait des obstacles.
		La crépine est remplie de poussière et de saleté.	Remettre en marche après le nettoyage de la crépine. (Se reporter [Entretien de l'appareil].)

- Si le fonctionnement s'arrête à cause d'une interruption de courant, la fonction [d'empêchement de redémarrage des circuits après une interruption de courant] s'active et empêche le fonctionnement de l'appareil même (la touche [ON/OFF]) après le rétablissement de l'alimentation.

Si le mauvais fonctionnement persiste après avoir vérifié tous les points ci-dessus, mettre l'appareil hors tension (OFF) et contacter votre revendeur en lui donnant toutes les informations concernant le nom du produit, la nature du problème, etc. Si l'affichage de "[CHECK]" et le code de vérification (à 4 chiffres) clignote, expliquer au revendeur le contenu de l'affichage (et lui donner le code de vérification). Ne jamais essayer d'effectuer les réparations vous-même.

Les symptômes suivants ne constituent pas des pannes provenant du climatiseur:

- L'air soufflé par le climatiseur peut parfois dégager certaines odeurs. Cela est dû notamment à la fumée de cigarettes contenue dans l'air de la pièce, aux odeurs de cosmétiques, des murs, des meubles, etc. absorbées par le climatiseur.
- Un bruit de sifflement peut être audible immédiatement après la mise en marche ou l'arrêt du climatiseur. Il s'agit du bruit du réfrigérant qui se répand à l'intérieur du climatiseur, cela n'a rien d'anormal.
- Le climatiseur émet parfois un bruit ou un déclin au début ou à la fin de l'opération de refroidissement/de chauffage. Il s'agit du son de frottement sur le panneau avant et sur d'autres éléments suite à l'expansion et à la contraction provoquées par les changements de température. Cela n'a rien d'anormal.

6. Installation, travaux en cas de déplacement et vérifications

A propos de l'emplacement de l'installation

Veillez prendre contact avec votre revendeur pour les détails concernant l'installation et son déménagement.

Précaution:

Ne jamais installer le climatiseur dans un endroit sujet à des fuites de gaz inflammable.

Un incendie pourrait se déclarer suite à des fuites ou à une accumulation de gaz à proximité de l'appareil.

Ne jamais installer le climatiseur dans les endroits suivants:

- dans des endroits où on utilise beaucoup d'huile pour machines
- à proximité de l'océan et des zones balnéaires où l'air est salé.
- où le taux d'humidité est important
- à proximité de sources chaudes
- en présence de gaz sulfuriques
- en présence de machines fonctionnant à haute fréquence (soudeuse à haute fréquence, etc.)
- où on utilise fréquemment des solutions acides
- où on vaporise régulièrement des produits spéciaux
- Installer l'appareil intérieur à l'horizontale sinon il risque d'y avoir des fuites d'eau.
- Prendre des mesures suffisantes contre les interférences en cas d'installation du climatiseur dans des hôpitaux ou dans des centres de communications.

Si le climatiseur doit servir dans un des milieux repris cidessus, il faut s'attendre à des pannes de fonctionnement fréquentes. Il est dès lors conseillé d'éviter de l'installer dans ce genre d'endroits.

Pour plus de détails, prendre contact avec votre revendeur.

A propos de l'installation électrique

Précaution:

- **Les travaux électriques doivent être menés à bien par des électriciens qualifiés, conformément aux normes à respecter "pour les installations électriques" et conformément aux explications données dans les manuels d'installation. Des circuits spéciaux doivent être utilisés. L'utilisation d'autres équipements sur la même source d'alimentation risque de faire sauter les coupe-circuits et les fusibles.**

- **Ne jamais raccorder le câble de terre à une conduite de gaz, à une conduite d'eau, à un paratonnerre ou à un câble de terre téléphonique. Pour plus de détails, veuillez prendre contact avec votre revendeur.**
- **Dans certains types d'installations, l'introduction d'un coupe-circuit de fuite à la terre est obligatoire. Pour plus de détails à ce sujet, veuillez prendre contact avec votre revendeur.**

A propos de l'installation des tuyaux d'eau

- Ne pas utiliser de tuyaux en acier comme tuyaux d'eau. Les tuyaux en cuivre sont recommandés.
- Le circuit d'eau devrait être un circuit fermé.

En ce qui concerne le déménagement de l'installation

- Pour retirer et réinstaller le climatiseur en cas de déménagement ou de réaménagement de votre habitation, veuillez prendre contact au préalable avec le revendeur pour une estimation du coût des travaux requis pour le déménagement de l'installation.

Précaution:

Lors du déménagement et de la réinstallation du climatiseur, veuillez prendre contact avec votre revendeur car une installation défectueuse peut être la cause d'électrocution, d'incendie, etc.

Faire également attention au bruit

- Lors des travaux d'installation, choisir un endroit capable de supporter entièrement le poids du climatiseur et où le bruit et les vibrations sont atténués.
- Choisir un emplacement où l'air froid ou chaud et le bruit causé par la sortie de l'air à l'extérieur n'incommodent pas les voisins.
- Si un corps étranger doit se trouver à proximité de la sortie d'air extérieure du climatiseur, son rendement risque de diminuer et il peut en résulter un bruit accru. Eviter de placer tout obstacle à proximité de la sortie d'air extérieure.
- En cas de bruit anormal provenant du climatiseur, contacter votre revendeur.

Vérification et maintenance

- Si le climatiseur est utilisé pendant plusieurs saisons, ses parties internes peuvent s'encrasser, ce qui en diminue le rendement.

En fonction des conditions d'utilisation, il peut générer de mauvaises odeurs et l'écoulement peut être perturbé par les poussières et la saleté, etc.

7. Spécifications techniques

Modèle	PWFFY-P36NMU-E-BU	PWFFY-P36NMU-E-AU	PWFFY-P72NMU-E-AU
Source d'alimentation	1-phase 208-230V 60Hz		
Capacité de chauffage	BTU/h	40 000 *1	40 000 *2
	kW	11,7 *1	11,7 *2
Capacité de refroidissement	BTU/h	—	36 000 *3
	kW	—	10,6 *3
Niveau sonore	44 dB<A>	29 dB<A>	29 dB<A>
Poids net	133 lb (60 kg)	78 lb (35 kg)	84 lb (38 kg)
Dimension	Hauteur mm [pouces]	800	
	Largeur mm [pouces]	450	
	Profondeur mm [pouces]	300	
Accessoire	Crépine, Matière isolant contre la chaleur, Jeu de connecteurs × 2, Rondelle × 2, Joint d'expansion × 2 (PWFFY-P72NMU-E-AU)		
Débit d'eau	m³/h	0,6-2,15	0,6-2,15
	gal/min	2,6-9,5	2,6-9,5
	L/min	10-35	10-35
			1,2-4,3
			5,3-18,9
			20-70

*1 Conditions de chauffage nominales

Temp. extérieure.: 7 °C DB/6 °C WB (45 °F DB/43 °F WB)
 Longueur de tuyau: 7,5 m (24-9/16 ft)
 Différence de niveau: 0 m (0 ft)
 Temp. eau à l'aspiration 65 °C
 Débit d'eau 2,15 m³/h 35 L/min 9,5 G/min

*2 Conditions de chauffage nominales

Temp. extérieure.: 7 °C DB/6 °C WB (45 °F DB/43 °F WB)
 Longueur de tuyau: 7,5 m (24-9/16 ft)
 Différence de niveau: 0 m (0 ft)
 Temp. eau à l'aspiration 30 °C
 Débit d'eau 2,15 m³/h 35 L/min 9,5 G/min

*3 Conditions de refroidissement nominales

Temp. extérieure.: 35 °C DB (95 °F DB)
 Longueur de tuyau: 7,5 m (24-9/16 ft)
 Différence de niveau: 0 m (0 ft)
 Temp. eau à l'aspiration 23 °C
 Débit d'eau 1,93 m³/h 32 L/min 8,5 G/min

*4 Conditions de chauffage nominales

Temp. extérieure.: 7 °C DB/6 °C WB (45 °F DB/43 °F WB)
 Longueur de tuyau: 7,5 m (24-9/16 ft)
 Différence de niveau: 0 m (0 ft)
 Temp. eau à l'aspiration 30 °C
 Débit d'eau 4,30 m³/h 70 L/min 18,9 G/min

*5 Conditions de refroidissement nominales

Temp. extérieure.: 35 °C DB (95 °F DB)
 Longueur de tuyau: 7,5 m (24-9/16 ft)
 Différence de niveau: 0 m (0 ft)
 Temp. eau à l'aspiration 23 °C
 Débit d'eau 3,86 m³/h 64 L/min 17,0 G/min

This product is designed and intended for use in the residential, commercial and light-industrial environment.

Please be sure to put the contact address/telephone number on this manual before handing it to the customer.