



CITY MULTI

Air-Conditioners INDOOR UNIT

PEFY-P06,08,12,15,18,24,27,30,36,48,54NMAU-E

OPERATION MANUAL

For safe and correct use, please read this operation manual thoroughly before operating the air-conditioner unit.

MANUEL D'UTILISATION

Pour une utilisation correcte sans risques, veuillez lire le manuel d'utilisation en entier avant de vous servir du climatiseur.

GB

F

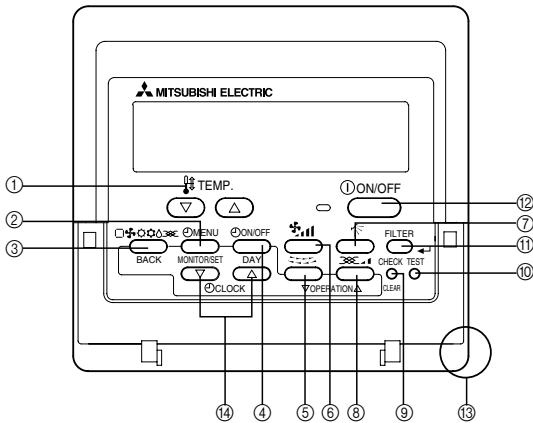

- | | |
|--|-------------------------|
| ① [Set Temperature] Button | ③ [Mode] Button |
| ② [TIMER MENU] Button | ④ [BACK] Button |
| ③ [MONITOR/SET] Button | ⑤ [Louver] Button |
| ④ [TIMER ON/OFF] Button | ⑥ [OPERATION] Button |
| ⑤ [SET DAY] Button | ⑦ [Vane Control] Button |
| ⑥ [Fan Speed] Button | |
| ⑦ [Ventilation] Button | |
| ⑧ [OPERATION] Button | |
| ⑨ [CHECK/CLEAR] Button | ⑩ [TEST RUN] Button |
| ⑩ [FILTER] Button | ⑪ [ON/OFF] Button |
| ⑪ [-] Button | |
| ⑫ Position of built-in room temperature sensor | ⑬ [Set Time] Button |

- Never expose the remote controller to direct sunlight. Doing so can result in the erroneous measurement of room temperature.
- Never place any obstacle around the lower right-hand section of the remote controller. Doing so can result in the erroneous measurement of room temperature.

- | | |
|--|----------------------------------|
| ① Touche [Réglage de la température] | ③ Touche [Mode] |
| ② Touche [TIMER MENU] | ④ Touche [BACK] |
| ③ Touche [MONITOR/SET] | ⑤ Touche [Louvre] |
| ④ Touche [TIMER ON/OFF] | ⑥ Touche [OPERATION] |
| ⑤ Touche [SET DAY] | ⑦ Touche [Commande des ailettes] |
| ⑥ Touche [Vitesse du ventilateur] | |
| ⑦ Touche [Ventilation] | |
| ⑧ Touche [OPERATION] | |
| ⑨ Touche [CHECK/CLEAR] | ⑩ Touche [TEST RUN] |
| ⑩ Touche [FILTER] | ⑪ Touche [ON/OFF] |
| ⑪ Touche [-] | |
| ⑫ Position du capteur de température de la pièce intégré | ⑬ Touche de [réglage de l'heure] |

- Ne jamais laisser la commande à distance en plein soleil sinon les données de température ambiante risquent d'être erronées.
- Ne jamais placer d'obstacle devant la partie inférieure droite de la commande à distance sinon la lecture des températures ne sera pas correcte.

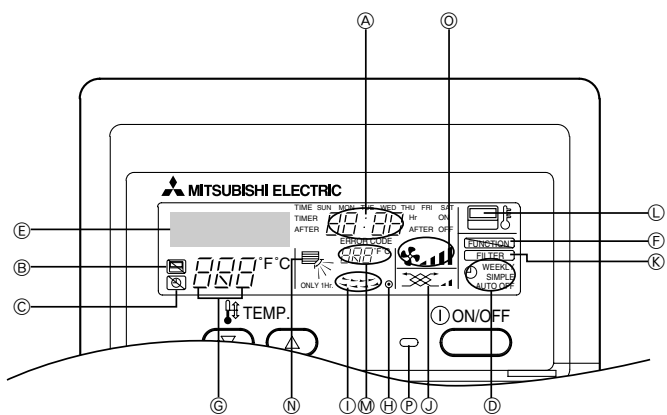

- A Current time/Timer time
- B Centralized control indicator
- C Timer OFF indicator
- D Timer mode indicator
- E Operation mode display: COOL, DRY, AUTO, FAN, HEAT
- F Function mode indicator
- G Preset temperature
- H Power indicator
- I Louvre
- J Ventilation
- K Filter sign
- L Sensor position
- M Room temperature
- N Vane setting
- O Fan speed
- P Operation lamp

- A Heure réelle/heure de la minuterie
- B Témoin de commande à distance centralisée
- C Témoin de minuterie OFF
- D Témoin de mode de minuterie
- E Affichage du mode de fonctionnement: FROID, DESHU, AUTO, VENTILATION, CHAUD
- F Témoin de mode de fonctionnement
- G Température prédéfinie
- H Témoin d'alimentation
- I Louvre
- J Ventilation
- K Signe du filtre
- L Position du capteur
- M Température de la pièce
- N Réglage des ailettes
- O Vitesse du ventilateur
- P Témoin de fonctionnement

[Fig.A]

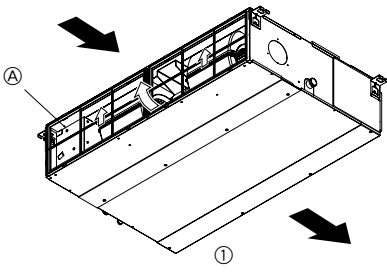

①: In case of rear inlet
En cas d'entrée arrière

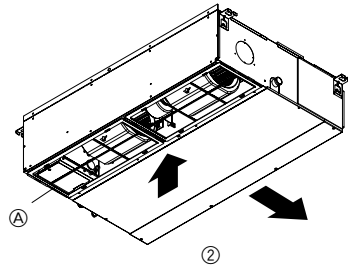

②: In case of bottom inlet
En cas d'entrée sur le dessous

Ⓐ: Filter
Filtre ➔ : Air Flow
Flux d'air

Contents

1. Safety precautions	5	3.4. Fan speed adjustment	7
1.1. Installation	5	3.5. Ventilation	7
1.2. During operation	5	3.6. Others	7
1.3. Disposing of the unit	6	4. The smart way to use	7
2. Names and functions of various parts	6	5. Caring for the machine	8
3. How to operate	6	6. Troubleshooting	8
3.1. ON/OFF	6	7. Installation, transferring works, and checking	9
3.2. Selecting operation	6	8. Specifications	9
3.3. Room temperature adjustment	7		

1. Safety precautions

- ▶ Before operating the unit, make sure you read all the “Safety precautions”.
- ▶ “Safety precautions” lists important points about safety. Please be sure to follow them.

Symbols used in the text





Warning:

Describes precautions that should be observed to avoid the risk of injury or death to the user.

Caution:

Describes precautions that should be observed to prevent damage to the unit.

Symbols used in the illustrations

-  : Indicates an action that must be avoided.
-  : Indicates that important instructions must be followed.
-  : Indicates a part which must be grounded.
-  : Indicates that caution should be taken with rotating parts. (This symbol is displayed on the main unit label.) <Color: yellow>
-  : Beware of electric shock. (This symbol is displayed on the main unit label.) <Color: yellow>

Warning:

Carefully read the labels affixed to the main unit.

1.1. Installation

- ▶ After you have read this manual, keep it and the Installation Manual in a safe place for easy reference whenever a question arises. If the unit is going to be operated by another person, make sure that this manual is given to him or her.

Warning:

- The unit should not be installed by the user. Ask the dealer or an authorized company to install the unit. If the unit is installed improperly, water leakage, electric shock or fire may result.
- Use only accessories authorized by Mitsubishi Electric and ask your dealer or an authorized company to install them. If accessories are installed improperly, water leakage, electric shock or fire may result.
- The Installation Manual details the suggested installation method. Any structural alteration necessary for installation must comply with local building code requirements.
- Never repair the unit or transfer it to another site by yourself. If repair is performed improperly, water leakage, electric shock or fire may result. If you need to have the unit repaired or moved, consult your dealer.
- Keep the electric parts away from water (washing water) etc.
- It might result in electric shock, catching fire or smoke.
Note1: When washing the Heat Exchanger and Drain Pan, ensure the Control Box, Motor and LEV remain dry, using a water proof covering.
Note2: Never drain the washing water for the Drain Pan and the Heat Exchanger using the Drain Pump. Drain separately.
- The appliance is not intended for use by young children or infirm persons without supervision.
- Young children should be supervised to ensure that they do not play with the appliance.
- Do not use a leak detection additive.

1) Outdoor unit

Warning:

- The outdoor unit must be installed on a stable, level surface, in a place where there is no accumulation of snow, leaves or rubbish.
- Do not stand on, or place any items on the unit. You may fall down or the item may fall, causing injury.

Caution:

The outdoor unit should be installed in a location where air and noise emitted by the unit will not disturb the neighbours.

2) Indoor unit

Warning:

The indoor unit should be securely installed. If the unit is loosely mounted, it may fall, causing injury.

3) Remote controller

Warning:

The remote controller should be installed in such a way that children cannot play with it.

4) Drain hose

Caution:

Make sure that the drain hose is installed so that drainage can go ahead smoothly. Incorrect installation may result in water leakage, causing damage to furniture.

5) Power line, fuse or circuit breaker

Warning:

- Make sure that the unit is powered by a dedicated supply. Other appliances connected to the same supply could cause an overload.
- Make sure that there is a main power switch.
- Be sure to adhere to the unit's voltage and fuse or circuit breaker ratings. Never use a piece of wire or a fuse with a higher rating than the one specified.

6) Grounding

Caution:

- The unit must be properly grounded. Never connect the grounding wire to a gas pipe, water pipe, lightning conductor or telephone grounding wire. If the unit is not grounded properly, electric shock may result.
- Check frequently that the ground wire from the outdoor unit is properly connected to both the unit's ground terminal and the grounding electrode.

1.2. During operation

Caution:

- Do not use any sharp object to push the buttons, as this may damage the remote controller.
- Do not twist or tug on the remote controller cord as this may damage the remote controller and cause malfunction.
- Never remove the upper case of the remote controller. It is dangerous to remove the upper case of the remote controller and touch the printed circuit boards inside. Doing so can result in fire and failure.
- Never wipe the remote controller with benzene, thinner, chemical rags, etc. Doing so can result in discoloration and failure. To remove heavy stains, soak a cloth in neutral detergent mixed with water, wring it out thoroughly, wipe the stains off, and wipe again with a dry cloth.
- Never block or cover the indoor or outdoor unit's intakes or outlets. Tall items of furniture underneath the indoor unit, or bulky items such as large boxes placed close to the outdoor unit will reduce the unit's efficiency.

Warning:

- Do not splash water over the unit and do not touch the unit with wet hands. An electric shock may result.
- Do not spray combustible gas close to the unit. Fire may result.
- Do not place a gas heater or any other open-flame appliance where it will be exposed to the air discharged from the unit. Incomplete combustion may result.

Warning:

- Do not remove the front panel or the fan guard from the outdoor unit when it is running. You could be injured if you touch rotating, hot or high-voltage parts.
- Never insert fingers, sticks etc. into the intakes or outlets, otherwise injury may result, since the fan inside the unit rotates at high speed. Exercise particular care when children are present.
- If you detect odd smells, stop using the unit, turn off the power switch and consult your dealer. Otherwise, a breakdown, electric shock or fire may result.
- When you notice exceptionally abnormal noise or vibration, stop operation, turn off the power switch, and contact your dealer.
- Do not over-cool. The most suitable inside temperature is one that is within 5 °C of the outside temperature.
- Do not leave handicapped people or infants sitting or standing in the path of the airflow from the air-conditioner. This could cause health problems.

Caution:

- Do not direct the airflow at plants or caged pets.
- Ventilate the room frequently. If the unit is operated continuously in a closed room for a long period of time, the air will become stale.

In case of failure

Warning:

- Never remodel the air conditioner. Consult your dealer for any repair or service. Improper repair work can result in water leakage, electric shock, fire, etc.
- If the remote controller displays an error indication, the air conditioner does not run, or there is any abnormality, stop operation and contact

2. Names and functions of various parts

Attachment and detachment of filter

[Fig. A] (P.4)

3. How to operate

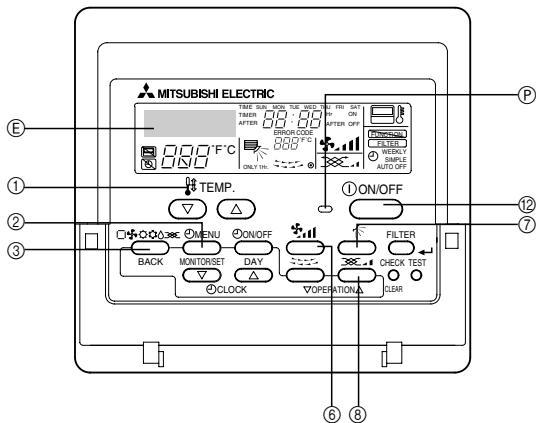

Before starting operation

- Start running after the "PLEASE WAIT" display has disappeared. The "PLEASE WAIT" display briefly appears on the room temperature display (max. 3 minutes) when the power is turned on and after a power failure. This does not indicate any failure of the air-conditioner.
- The choice of indoor unit operation mode is limited by the operation status of the outdoor unit to which a given indoor unit is connected. If an outdoor unit and some of the indoor units that are connected to the outdoor units are already operating in the cooling mode, for example, only the cooling mode is available for the rest of the units in the same group. If a different mode is requested, the symbol that corresponds to the requested mode will blink, notifying the user that the mode is currently unavailable. The same is true for the dry and heating mode. This restriction, however, does not apply to the models that support a simultaneous cooling/heating function.
- The outdoor units stop when all the indoor units connected to the counterpart outdoor units stop.
- During heating operation, even if the indoor unit is set to operation while the outdoor unit is in defrosting operation, operation starts after the defrosting operation of the outdoor unit has ended.

your dealer. Leaving the unit as it is under such conditions can result in fire or failure.

- If the power breaker is frequently activated, get in touch with your dealer. Leaving it as it is can result in fire or failure.
- If the refrigeration gas blows out or leaks, stop the operation of the air conditioner, thoroughly ventilate the room, and contact your dealer. Leaving the unit as it is can result in accidents due to oxygen deficiency.

When the air conditioner is not to be used for a long time

- If the air conditioner is not to be used for a long time due to a seasonal change, etc., run it for 4 - 5 hours with the air blowing until the inside is completely dry. Failing to do so can result in the growth of unhygienic, unhealthy mold in scattered areas throughout the room.
- When it is not to be used for an extended time, keep the [power supply] turned OFF.

If the power supply is kept on, several watts or several tens of watts will be wasted. Also, the accumulation of dust, etc., can result in fire.

- Keep the power switched ON for more than 12 hours before starting operation. Do not turn the power supply OFF during seasons of heavy use. Doing so can result in failure.

1.3. Disposing of the unit

Warning:

When you need to dispose of the unit, consult your dealer. If pipes are removed incorrectly, refrigerant (fluorocarbon gas) may blow out and come into contact with your skin, causing injury. Releasing refrigerant into the atmosphere also damages the environment.

Caution:

- In removing the filter, precautions must be taken to protect your eyes from dust. Also, if you have to climb up on a stool to do the job, be careful not to fall.
- Turn off the power supply when the filter is changed.

3.1. ON/OFF

Start an operation

- Press the ② [ON/OFF] button
P Operation lamp lights up and operation starts.

Stop an operation

- Press the ② [ON/OFF] button again
Operation lamp goes off and operation stops.
- Once the Buttons have been set, pressing of the [ON/OFF] Button only can repeat the same operation thereafter.
 - During operation, the operation lamp above the [ON/OFF] button lights up.

Caution:

Even if the [ON/OFF] Button is pressed immediately after the operation is once stopped, operation is not restarted for about 3 minutes. This function protects the machine. It automatically starts operation after the lapse of approximately 3 minutes.

3.2. Selecting operation

When selecting operation

- Press the ③ [Mode (BACK)] Button
Consecutive press of the selecting operation Button switches the operation over to E COOL, Δ DRY, FAN, □ AUTO, and HEAT. For the contents of operation, check the display.

For cooling



Press the ③ [Mode (BACK)] Button and bring up the COOL display.

For dry

Press the ③ [Mode (BACK)] Button and bring up the DRY display.

- The indoor fan turns to the low-speed operation, disabling the change of fan speed.
- Dry operation cannot be carried out at room temperature of less than 18 °C [65 °F].

For fan

Press the  [Mode (BACK)] Button and bring up the “ FAN” display.

- The fan operation functions to circulate the air in the room.
- The temperature of the room cannot be set by fan operation.

Caution:



Never expose your body directly to cool air for a long time. Excessive exposure to cool air is bad for your health, and should therefore be avoided.

Dry operation

The dry is a microcomputer-controlled dehumidifying operation which controls excessive air-cooling according to the room temperature of your choice. (Not usable for heating.)

1. Until reaching room temperature of your choice
The compressor and indoor fan function is linked motion according to the change of the room temperature and automatically repeat ON/OFF.
2. When reaching room temperature of your choice
Both the compressor and indoor fan stop.
When stop continues for 10 minutes, the compressor and indoor fan are operated for 3 minutes to keep the humidity low.

For heating

Press the  [Mode (BACK)] Button to bring up the “ HEAT” display.

Regarding displays during heating operation “DEFROST”

Displayed only during the defrosting operation.

“STAND BY”

Displayed from the start of heating operation until the moment warm air blows out.

Caution:

- **When the air-conditioner is used together with burners, thoroughly ventilate the area. Insufficient ventilation can result in accidents due to oxygen deficiency.**
- **Never place a burner at a place where it is exposed to the airflow from the air-conditioner.**
Doing so can result in imperfect combustion of the burner.
- **The microcomputer functions in the following cases:**
- **Air does not blow out when heating starts.**
 - To prevent any cool air from escaping, the indoor fan is gradually switched in sequence from faint airflow/weak airflow/set airflow according to the temperature rise of the blown out air. Wait a moment until the airflow comes out naturally.
- **The fan is not moving at the set speed.**
 - In some models, the system switches over to faint airflow when the temperature of the room reaches the set temperature. In other cases, it stops to prevent any cool air from escaping during the defrosting operation.
- **Air flows out even if operation is stopped.**
 - Approximately 1 minute after the stop of operation, the indoor fan sometimes rotates to eliminate extra heat generated by the electric heater, etc. The fan speed comes to low or high.

4. The smart way to use

Even minimal steps to care for your air conditioner can help make its use far more effective in terms of air-conditioning effect, electricity charges, etc.

Set the right room temperature

- In cooling operation, a temperature difference of about 5 °C [9 °F] between indoors and outdoors is optimum.
- If the room temperature is raised by 1 °C [2 °F] during air-cooling operation, about 10 % electric power can be saved.
- Excessive cooling is bad for health. It also results in the waste of electric power.



Clean the filter thoroughly

- If the screen of the air filter becomes clogged, the airflow and air-conditioning effect can be significantly reduced.
Further, if the condition is left unattended, failure can result. It is particularly important to clean the filter at the beginning of the cooling and heating seasons. (When profuse dust and dirt have accumulated, clean the filter thoroughly.)

3.3. Room temperature adjustment

To change room temperature

Press the  [Set Temperature] Button and set the room temperature of your choice.

Pressing  or  once changes the setting by 1 °C/1 °F .

If the pressing is continued, the setting continues to change by 1 °C [2 °F].

- Indoor temperature can be set within the following range.
Cooling/dry :19 °C [67 °F] - 30 °C [87 °F]
Heating :17 °C [63 °F] - 28 °C [83 °F]
- Temperature cannot be set for the fan mode.
- * The range of room temperature display is 8 °C [46 °F] - 39 °C [102 °F]. Outside this range, the display flashes either 8 °C [46 °F] - 39 °C [102 °F] to inform you if the room temperature is lower or higher than the displayed temperature.

3.4. Fan speed adjustment





To change fan speed

Every time you press the  [Fan Speed] button once, it switches from the low-speed to high-speed settings successively.

In the electronics dry operation, the indoor fan automatically turns to low-speed operation. Switching of fan speed is impossible. (Only the display on the remote controller changes.)



- * Every time the fan speed adjustment button is pressed once, the fan speed is changed.

Fan speed : 3 stages

Display:  (Low) →  (Mid) →  (High) →  (AUTO*)

- * This setting can be adjusted only with MA remote controller.

3.5. Ventilation

- The ventilation unit (OA processing unit or LOSSNAY) automatically goes into operation when the indoor unit that is interlocked with it goes into operation.
- If the  [Ventilation] button is pressed while the indoor unit is stopped, only the ventilator goes into operation.
- Press the  [Ventilation] button to change the fan speed.
- Depending on the models, the indoor unit fan goes into operation while the unit is in the ventilation mode.

3.6. Others



STAND BY
DEFROST

: Displayed when control is executed by a separately sold centralized control unit, etc.

CHECK

: Displayed from the start of heating operation until the moment warm air blows out.

NOT AVAILABLE

: This displays indication when some abnormality occurs in the unit.

: When a Button is pressed for any function which the indoor unit cannot perform, this display flashes concurrently with the display of that function.



: In the system in which the [Sensor] display is indicated as the “remote controller”, room temperature measurement is performed by the room temperature sensor built into the remote controller.

FILTER

: Displayed when it is time to clean the filter.
Press the  [FILTER (-)] Button twice, then the display is disappeared.

Prevent intrusion of heat during air-cooling

- To prevent the intrusion of heat during cooling operation, provide a curtain or a blind on the window to block out direct sunlight. Also, do not open the entrance or exit except in cases of dire necessity.

Carry out ventilation sometimes

- Since the air periodically gets dirty in a room that is kept closed for a long time, ventilation is sometimes necessary. When gas appliances are used together with the air conditioner, special precautions must be taken. If the “LOSSNAY” ventilation unit developed by our company is used, you can perform ventilation with less waste. For details on this unit, consult with your dealer.

5. Caring for the machine

Always have filter maintenance performed by a service person.

Before care-taking, turn the power supply OFF.

⚠ Caution:

- Before you start cleaning, stop operation and turn OFF the power supply. Remember that the fan is rotating inside at high speed, posing a serious risk of injury.
- Indoor units are equipped with filters to remove the dust of sucked-in air. Clean the filters using the methods shown in the following sketches. (The standard filter should normally be cleaned once a week, and the long-life filter at the beginning of each season.)
- The life of the filter depends on where the unit is installed and how it is operated.

How to clean

- Clear dust away lightly or clean it up with a vacuum cleaner. In the case of severe staining, wash the filter in lukewarm water mixed with dissolved neutral detergent or water, and then rinse off the detergent completely. After washing, dry it and fix it back into place.

⚠ Caution:

- Do not dry the filter by exposing it to direct sunlight or warming it using fire, etc. Doing so can result in the deformation of the filter.
- Washing it in hot water (more than 50 °C [122 °F]) can also result in deformation.

⚠ Caution:

Never pour water or flammable sprays onto the air conditioner. Cleaning using these methods can result in the failure of the air conditioner, electric shock, or fire.

6. Troubleshooting

Before you ask for repair service, check the following points:

State of Machine	Remote Controller	Cause	Troubleshooting
It does not run.	"●" display is not lit up. No display appears even when the [ON/OFF] button is pressed.	Power failure	Press the [ON/OFF] button after power restoration.
		The power supply is turned OFF.	Turn the power supply ON.
		The fuse in the power supply is gone.	Replace fuse.
		The earth leakage breaker is gone.	Put in the earth leakage breaker.
Air flows out but it does not cool enough or heat enough.	The liquid crystal display shows that it is in the state of operation.	Improper temperature adjustment	After checking the set temperature and inlet temperature on the liquid crystal display, refer to [Room temperature adjustment], and operate the adjustment button.
		The filter is filled with dust and dirt.	Clean up the filter. (Refer to [Caring for the machine].)
		There are some obstacles at the air inlet and outlet of the indoor and outdoor units.	Remove.
		Windows and doors are open.	Close.
Cool air or warm air does not come out.	The liquid crystal display shows that it is in operation.	The restart-preventing circuit is in operation for 3 minutes.	Wait for a while. (To protect the compressor, a 3-minute restart-preventing circuit is built into the indoor unit. Therefore, there are occasions sometimes when the compressor does not start running immediately. There are cases when it does not run for as long as 3 minutes.)
		Indoor unit operation was restarted during the heating and defrosting operation.	Wait for a while. (Heating operation starts after ending defrosting operation.)
It runs briefly, but soon stops.	The "CHECK" and check code flashes on the liquid crystal display.	There are some obstacles at the air inlet and outlet of the indoor and outdoor units.	Rerun after removal
		The filter is filled with dust and dirt.	Rerun after cleaning the filter. (Refer to [Caring for the machine].)
The sound of the exhaust and rotation of the motor can still be heard after stop of running.	All lights are out except the powered display of "●".	When other indoor units are engaged in cooling operation, the machine stops after running a drain-up mechanism for 3 minutes when air-cooling operation is stopped.	Wait for 3 minutes.
The sound of the exhaust and the rotation of the motor can be heard intermittently after stop of running.	All lights are out except the powered display of "●".	When other indoor units are engaged in cooling operation, drained water is brought in. If the drain water is collected, the drain-up mechanism initiates a draining operation.	It soon stops. (If the noise occurs more than 2-3 times in an hour, ask for repair service.)
Warm air comes out intermittently when the thermostat is OFF or during fan operation.	The liquid crystal display shows that it is in the state of operation.	When other indoor units are engaged in heating operation, the control valves are opened and closed from time to time to maintain the stability of the system.	It soon stops. (If the room temperature rises uncomfortably high in a small room, stop operation.)

- If operation stops due to a power failure, the [restart-preventing circuit at power failure] operates and disables unit operation even after power restoration. In this case, press the [ON/OFF] button again and start operation.

If malfunctions persist after you have checked the above, turn the power supply OFF and contact your dealer with information about the product name, the nature of the malfunction, etc. If the display of "[CHECK]" and (4 digit) check code flashes, tell the dealer contents of the display (check code). Never attempt to repair by yourself.

The following symptoms are not air conditioner failures:

- The air blown out from the air conditioner can sometimes give off odors. This is due to cigarette smoke contained in the air of the room, the smell of cosmetics, the walls, furniture, etc., absorbed in the air conditioner.
- A hissing noise can be heard immediately after the air conditioner is started or stopped. This is the sound of the refrigeration flowing inside the air conditioner. This is normal.
- The air conditioner sometimes snaps or clicks at the beginning or end of cooling/heating operation. This is the sound of friction on the front panel and other sections due to expansion and contraction caused by temperature change. This is normal.
- The fan speed changes in spite of not changing the setting. Not to blow out cold air at the beginning of heating operation, the air conditioner automatically adjusts the fan speed gradually from lower to the set speed. It also adjust its fan speed to protect the fan motor when return air temperature or fan speed excessively rises.

7. Installation, transferring works, and checking

Regarding place for installation

Consult with your dealer for details on installation and transferring the installation.

Caution:

Never install the air conditioner where there is a risk of leakage of flammable gas.

If gas leaks and accumulates around the unit, fire can result.

Never install the air conditioner at the following place:

- where there is a lot of machine oil
- near the ocean and beach areas where there is salt air.
- where humidity is high
- where there are hot springs nearby
- where there is sulphurous gas
- where there is a high-frequency processing machinery (a high-frequency welder, etc.)
- where acid solution is frequently used
- where special sprays are frequently used
- Install the indoor unit horizontally. Otherwise, water leakage can result.
- Take sufficient measures against noise when installing the air conditioners at hospitals or communication-related businesses.

If the air conditioner is used in any of the above-mentioned environments, frequent operational failure can be expected. It is advisable to avoid these types of installation sites.

For further details, consult with your dealer.

Regarding electrical work

Caution:

- **The electrical work must be undertaken by a person who is qualified as an electrical engineer according to the [technical standard respecting electrical installation], [internal wiring rules], and the installation instruction manual with the absolute use of exclusive circuits. The use of other products with the power source can result in burnt-out breakers and fuses.**

- **Never connect the grounding wire to a gas pipe, water pipe, arrester, or telephone grounding wire. For details, consult with your dealer.**
- **In some types of installation sites, the installation of an earth leakage breaker is mandatory. For details, consult with your dealer.**

Regarding transfer of installation

- When removing and reinstalling the air conditioner when you enlarge your home, remodel, or move, consult with your dealer in advance to ascertain the cost of the professional engineering work required for transferring the installation.

Caution:

When moving or reinstalling the air conditioner, consult with your dealer. Defective installation can result in electric shock, fire, etc.

Regarding noise

- In installing work, choose a place that can fully bear the weight of the air conditioner, and where noise and vibration can be reduced.
- Choose a place where cool or warm air and noise from the outdoor air outlet of the air conditioner does not inconvenience the neighbors.
- If any alien object is placed near the outdoor air outlet of the air conditioner, decreased performance and increased noise can result. Avoid placing any obstacles adjacent to the air outlet.
- If the air conditioner produces any abnormal sound, consult with your dealer.

Maintenance and inspection

- If the air conditioner is used throughout several seasons, the insides can get dirty, reducing the performance.

Depending upon the conditions of usage, foul odors can be generated and drainage can deteriorate due to dust and dirt, etc.

8. Specifications

PEFY-P-NMAU-E series

Item	Model	P06NMAU-E	P08NMAU-E	P12NMAU-E	P15NMAU-E	P18NMAU-E	
Power source		208, 230V 60Hz					
Cooling capacity*1 / Heating capacity*1	Btu/h	6,000/6,700	8,000/9,000	12,000/13,500	15,000/17,000	18,000/20,000	
	kW	1.8/2.0	2.3/2.6	3.5/4.0	4.4/5.0	5.3/5.9	
Dimension	Height	250[9-13/16]					
	Width	700[27-9/16]			900[35-7/16]		
	Depth	732[28-13/16]					
Net weight	kg[lb]	23[51]			26[58]		
Fan	Airflow rate(Low-Mid-High)	CFM	212-265-300	212-265-300	265-318-371	353-424-494	424-512-600
	External static pressure*2	in.WG	0.14-0.20-0.28-0.40-0.60				
		[Pa]	[35/50/70/100/150]				
Sound level(Low-Mid-High)*2 *3		dB(A)	26-28-29	26-28-29	26-29-32	26-30-33	28-32-35
Filter		Standard filter					

Item	Model	P24NMAU-E	P27NMAU-E	P30NMAU-E	
Power source		208, 230V 60Hz			
Cooling capacity*1 / Heating capacity*1	Btu/h	24,000/27,700	27,000/30,000	30,000/34,000	
	kW	7.0/7.9	7.9/8.8	8.8/10.0	
Dimension	Height	250[9-13/16]			
	Width	1,100[39-3/8]			
	Depth	732[28-13/16]			
Net weight	kg[lb]	32[71]			
Fan	Airflow rate(Low-Mid-High)	CFM	477-565-671	512-636-742	512-636-742
	External static pressure*2	in.WG	0.14-0.20-0.28-0.40-0.60		
		[Pa]	[35/50/70/100/150]		
Sound level(Low-Mid-High)*2 *3		dB(A)	29-33-37	30-33-38	30-33-38
Filter		Standard filter			

Item	Model	P36NMAU-E	P48NMAU-E	P54NMAU-E	
Power source		208, 230V 60Hz			
Cooling capacity*1 / Heating capacity*1	Btu/h	36,000/40,000	48,000/54,000	54,000/60,000	
	kW	10.6/11.7	14.1/15.8	15.8/17.6	
Dimension	Height	mm[in] 250[9-13/16]			
	Width	mm[in] 1,400[55-1/8]		mm[in] 1,600[63]	
	Depth	mm[in] 732[28-13/16]			
Net weight	kg[lb]	42[93]		46[102]	
Fan	Airflow rate(Low-Mid-High)	CFM	812-989-1,165	989-1,201-1,412	1,042-1,254-1,483
	External static pressure*2	in.WG	0.14-0.20-0.28-0.40-0.60		
		[Pa]	[35/50/70/100/150]		
Sound level(Low-Mid-High)*2 *3	dB(A)	33-38-42	37-41-45	39-43-48	
Filter		Standard filter			

Notes: *1 Cooling/Heating capacity indicates the maximum value at operation under the following condition.

Cooling: Indoor: 80 °F (26.7 °C) D.B./67 °F (19.4 °C) W.B. Outdoor: 95 °F (35 °C) D.B.
 Heating: Indoor: 70 °F (21.1 °C) D.B. Outdoor: 47 °F (8.3 °C) D.B./43 °F (6.1 °C) W.B.

Pipe length: 7.5 m (24-9/16 ft) Height difference: 0 m (0 ft)

*2 The external static pressure is set to 0.20 in. WG (50 Pa) at factory shipment.

*3 The operating noise is the data that was obtained in an anechoic room.

Table des matières

1. Consignes de sécurité	11	3.4. Réglage de la vitesse du ventilateur	13
1.1. Installation	11	3.5. Ventilation	13
1.2. Pendant le fonctionnement	11	3.6. Autres	13
1.3. Rangement de l'appareil	12	4. Comment utiliser le climatiseur intelligemment	14
2. Noms et fonctions des différents éléments	12	5. Entretien de l'appareil	14
3. Comment faire fonctionner le climatiseur	12	6. Guide de dépannage	15
3.1. Marche/arrêt	13	7. Installation, travaux en cas de déplacement et vérifications	16
3.2. Sélection du mode de fonctionnement	13	8. Spécifications techniques	16
3.3. Réglage de la température de la pièce	13		

1. Consignes de sécurité

- ▶ **Avant de faire fonctionner le climatiseur, lire attentivement toutes les "consignes de sécurité".**
- ▶ **Les "consignes de sécurité" sont réparties en listes de points importants concernant la sécurité. Veiller à bien les respecter.**

Symboles utilisés dans le texte

Avertissement:

Décrit les précautions à suivre pour éviter tout risque de blessure ou de danger mortel pour l'utilisateur.

Précaution:

Décrit les précautions qui doivent être prises pour éviter d'endommager l'appareil.

Symboles utilisés dans les illustrations

 : Indique une action qui doit être évitée.

 : Indique que des instructions importantes doivent être prises en considération.

 : Indique un élément qui doit être mis à la terre.

 : Indique des précautions à prendre lors du maniement de pièces tournantes. (Ce symbole se trouve sur l'étiquette de l'appareil principal) <Couleur: jaune>

 : Danger d'électrocution (Ce symbole se trouve sur l'étiquette de l'appareil principal) <Couleur: jaune>

Avertissement:

Prendre soin de lire les étiquettes se trouvant sur l'appareil principal.

1.1. Installation

- ▶ Lorsque vous aurez lu le présent manuel, veuillez le conserver avec le manuel d'installation dans un endroit sûr afin de pouvoir le consulter ultérieurement, lorsqu'une question se pose. Si une autre personne va être chargée de faire fonctionner l'appareil, veiller à bien lui remettre le présent manuel.

Avertissement:

- Cet appareil ne doit pas être installé par l'utilisateur. Demander au revendeur ou à une société agréée de l'installer. Si l'appareil n'est pas correctement installé il peut y avoir un risque de fuite d'eau, d'électrocution ou d'incendie.
- Utiliser uniquement les accessoires agréés par Mitsubishi Electric et demander à votre revendeur ou à une société agréée de les installer. Si les accessoires ne sont pas correctement installés, il peut y avoir un risque de fuite d'eau, d'électrocution ou d'incendie.
- Le manuel d'installation décrit en détails la méthode d'installation suggérée. Toute modification de structure nécessaire pour l'installation doit être conforme aux normes locales de l'édifice.
- Ne jamais réparer ou déménager personnellement l'appareil. Si les réparations effectuées ne sont pas correctes, il peut y avoir un risque de fuite d'eau, d'électrocution ou d'incendie. En cas de panne ou de déménagement de l'appareil, veuillez contacter votre revendeur.
- Maintenez les pièces électriques à l'écart de l'eau (eau de lavage) etc.
- Cela pourrait provoquer une électrocution, une inflammation ou de la fumée.

Note 1: Au lavage de l'échangeur thermique et de la cuvette d'écoulement, assurez-vous que la boîte de commande, le moteur et le LEV restent secs en utilisant une couverture étanche.

Note 2: N'évacuez jamais l'eau de lavage pour la cuvette d'écoulement et l'échangeur thermique avec la pompe de drainage. Evacuez-la séparément.

- Ne pas permettre l'usage de cet appareil à des enfants en bas âge ou à des handicapés sans supervision.
- Toujours prendre toutes les précautions nécessaires pour éviter que des enfants en bas âge jouent avec cet appareil.
- N'utilisez pas d'additif de détection des fuites.

1) Appareil extérieur

Avertissement:

- L'appareil extérieur doit être installé sur une surface plane et stable, dans un endroit non sujet à l'accumulation de neige, de feuilles ou de débris.
- Ne pas marcher sur l'appareil ni y déposer des objets. La personne ou l'objet risqueraient de tomber et de se blesser ou de blesser quelqu'un.

Précaution:

L'appareil extérieur doit être placé dans un endroit où l'air et le bruit engendrés ne risquent pas de déranger les voisins.

2) Appareil intérieur

Avertissement:

L'appareil intérieur doit être correctement fixé car dans le cas contraire, il pourrait tomber et blesser quelqu'un.

3) Commande à distance

Avertissement:

La commande à distance doit être installée de telle sorte que les enfants ne puissent pas y avoir accès.

4) Tuyau d'évacuation

Précaution:

Assurez-vous que le tuyau d'évacuation est installé de telle façon à ce que l'évacuation se fasse sans problèmes. Si l'installation n'est pas faite correctement, il pourrait en résulter des fuites d'eau, ce qui endommagerait les meubles.

5) Ligne d'alimentation électrique, fusible, ou coupe-circuit

Avertissement:

- Vérifier si l'appareil est alimenté par un circuit réservé. La connexion d'autres appareils au même circuit pourrait provoquer une surcharge.
- S'assurer de la présence d'un interrupteur secteur principal.
- Veiller à toujours respecter la tension indiquée sur l'appareil ou le voltage du fusible ou du coupe-circuit. Ne jamais utiliser un morceau de câble ou un fusible d'un voltage supérieur à celui spécifié.

6) Mise à la terre

Précaution:

- L'appareil doit être correctement raccordé à la terre pour éviter tout risque d'électrocution. Ne jamais raccorder le câble de mise à la terre à un tuyau de gaz ou d'eau, à un paratonnerre ou à un câble de terre du téléphone.
- Vérifier régulièrement que le câble de terre de l'appareil extérieur est correctement raccordé à la borne de terre de l'appareil et à l'électrode de mise à la terre.

1.2. Pendant le fonctionnement

Précaution:

- Ne pas utiliser d'objet pointu pour enfoncer les boutons car cela risquerait d'endommager la commande à distance.
- Ne pas tordre le câble de la commande à distance ni tirer dessus car cela risquerait de l'endommager et de provoquer un mauvais fonctionnement.

- Ne jamais retirer la partie supérieure de la commande à distance car vous risqueriez de toucher les cartes de circuits imprimés qui se trouvent à l'intérieur et de provoquer un court-circuit ou une panne.
- Ne jamais essuyer la commande à distance avec du benzène, du thinner, des produits chimiques, etc. Vous risqueriez de la décolorer et de provoquer des pannes. Pour nettoyer les taches persistantes, tremper un chiffon dans un détergent neutre non abrasif dilué avec de l'eau, le tordre convenablement, essuyer les taches puis essuyer à nouveau avec un chiffon sec.
- Ne jamais obstruer les entrées et sorties des appareils extérieurs et intérieurs. Un mobilier élevé placé sous l'appareil intérieur ou des objets volumineux comme des grandes boîtes laissées à proximité de l'appareil extérieur vont en réduire l'efficacité.

⚠ Avertissement:

- Ne jamais éclabousser l'appareil ni le toucher avec des mains humides. Il pourrait en résulter un risque d'électrocution.
- Ne pas vaporiser de gaz inflammable à proximité de l'appareil sous risque d'incendie.
- Ne pas placer de chauffage au gaz ou tout autre appareil fonctionnant avec une flamme vive là où il serait exposé à l'échappement d'air du climatiseur. Cela risquerait de provoquer une mauvaise combustion.

⚠ Avertissement:

- Ne pas retirer la face avant ou la protection du ventilateur de l'appareil extérieur pendant son fonctionnement. Vous risqueriez de vous blesser si vous touchez les éléments rotatifs, les parties chaudes ou sous haute tension.
- Ne jamais mettre les doigts, des bâtons, etc. dans les entrées et sorties d'air sous risque de blessure car le ventilateur situé à l'intérieur de l'appareil tourne à grande vitesse. Faire tout particulièrement attention en présence d'enfants.
- Si vous sentez des odeurs étranges, arrêter l'appareil, le mettre hors tension et contacter le revendeur. Si vous ne procédez pas de cette façon, il pourrait y avoir risque de panne, d'électrocution ou d'incendie.
- Si vous remarquez des vibrations ou des bruits particulièrement anormaux, arrêter l'appareil, éteindre l'interrupteur et prendre contact avec le revendeur.
- Ne pas refroidir exagérément. La température intérieure idéale se situe sur une plage de 5 °C de différence par rapport à la température extérieure.
- Ne pas laisser des enfants ou des personnes handicapées assis ou debout sur le passage du flux d'air provenant du climatiseur. Cela pourrait provoquer des problèmes de santé.

⚠ Précaution:

- Ne pas diriger le flux d'air vers des plantes ou des animaux en cages.
- Aérer fréquemment la pièce. Si l'appareil fonctionne continuellement dans une pièce fermée pendant un long moment, l'air va devenir vicié.

2. Noms et fonctions des différents éléments

Fixation et démontage du filtre

[Fig. A] (P.4)

3. Comment faire fonctionner le climatiseur

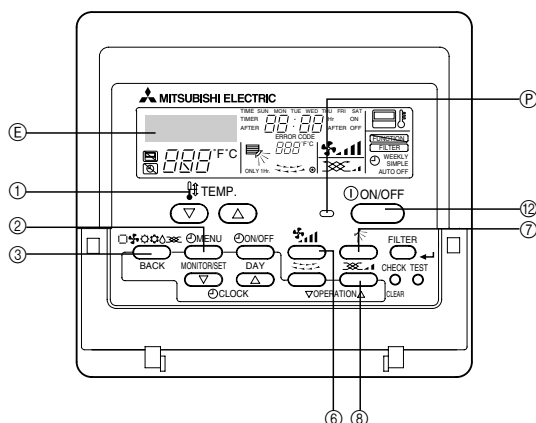

Avant la mise en marche

- Lancer le fonctionnement dès la disparition de l'affichage "PLEASE WAIT". L'affichage "PLEASE WAIT" apparaît brièvement sur l'affichage de température de la pièce (3 minutes maxi.) lors de la mise sous tension ou suite à une coupure d'électricité. Cela n'indique aucune panne du climatiseur.

En cas de panne

⚠ Avertissement:

- Ne jamais tenter aucune réparation sur le climatiseur. Consulter votre revendeur pour toute réparation ou intervention technique. Une mauvaise réparation peut causer des fuites d'eau, une électrocution voire un incendie etc.
- Si la commande à distance affiche un code d'erreur, si le climatiseur ne fonctionne pas ou si vous détectez une anomalie quelconque, arrêter l'appareil et contacter le revendeur. Si l'appareil est laissé dans de telles conditions il risque de tomber en panne ou de provoquer un incendie.
- Si le coupe-circuits fonctionne fréquemment, prendre contact avec le revendeur. S'il n'est pas remédié à la situation, l'appareil risque de tomber en panne ou de provoquer un incendie.
- Si le gaz de réfrigérant fuit, arrêter le fonctionnement du climatiseur, aérer convenablement la pièce et prendre contact avec le revendeur. S'il n'est pas remédié à la situation, des accidents risquent de se produire suite à un manque d'oxygène.

Lorsque le climatiseur ne doit pas être utilisé pendant une certaine période

- Si le climatiseur ne doit pas être utilisé pendant une certaine période à cause d'un changement de climat, etc. le faire fonctionner pendant 4 – 5 heures avec la soufflerie d'air jusqu'à ce que l'intérieur soit complètement sec. Sinon de la moisissure non hygiénique et insalubre risque de se développer à des endroits divers.
- Lorsqu'il ne doit pas être utilisé pendant un certain temps, mettre l'[alimentation] hors tension (sur OFF). Si l'appareil est maintenu sous tension, vous risquez en effet de gaspiller plusieurs watts voire des dizaines de watts et l'accumulation de poussières, etc. pourrait être la cause de court-circuits.
- Allumer l'interrupteur d'alimentation au moins 12 heures avant le début de la mise en fonctionnement. Ne jamais couper l'alimentation pendant les périodes de forte utilisation sinon le climatiseur risque de tomber en panne.

1.3. Rangement de l'appareil

⚠ Avertissement:

Lorsque vous devez ranger l'appareil, veuillez consulter votre revendeur. Si les tuyaux ne sont pas correctement retirés, du produit réfrigérant (gaz fluorocarbonique) pourrait s'échapper et entrer en contact avec votre peau, causant ainsi des blessures. L'échappement de produit réfrigérant dans l'atmosphère pollue également l'environnement.

⚠ Précaution:

- Lors du retrait du filtre, protéger ses yeux de la poussière. De même, si vous devez monter sur une chaise pour effectuer le travail, faites attention de ne pas tomber.
- Mettre l'appareil hors tension avant de changer le filtre.

Le choix du mode de fonctionnement de l'appareil intérieur est défini par le statut de fonctionnement de l'appareil extérieur auquel un appareil intérieur donné est raccordé. Si l'appareil extérieur et certains des appareils intérieurs qui y sont raccordés fonctionnent déjà en mode de refroidissement par exemple, seul le mode de refroidissement sera disponible pour tous les autres appareils du même groupe. En cas de changement de mode, le symbole correspondant au mode requis clignotera pour indiquer à l'utilisateur que ce mode est momentanément indisponible. Les modes de déshumidification et de chauffage sont soumis aux mêmes règles de fonctionnement. Cette restriction, cependant, ne s'applique pas aux modèles qui intègrent une fonction de refroidissement/chauffage simultanée.

- Les appareils extérieurs s'arrêtent de fonctionner lorsque tous les appareils intérieurs raccordés à leurs équivalents extérieurs s'arrêtent.
- Pendant le fonctionnement comme chauffage, même si l'appareil intérieur est mis en fonctionnement pendant que l'appareil extérieur est en train de se dégivrer, la mise en fonctionnement ne se fera que lorsque l'opération de dégivrage de l'appareil extérieur est terminée.

3.1. Marche/arrêt

Pour mettre l'appareil en fonctionnement

1. Appuyer sur la touche [ON/OFF]

Le  témoin de fonctionnement s'allume et l'appareil se met en marche.

Pour arrêter le fonctionnement

1. Réappuyer sur la touche [ON/OFF]

Le témoin de fonctionnement s'éteint et l'appareil s'arrête.

- Suite au réglage des touches, le fait d'appuyer sur la touche [ON/OFF] permet uniquement de répéter le même type de fonctionnement.
- Pendant le fonctionnement, le témoin de fonctionnement situé au-dessus de la touche [ON/OFF] reste allumé.





Précaution:

Même si la touche [ON/OFF] est enfoncée immédiatement après l'arrêt de l'appareil, celui-ci ne se remettra pas à fonctionner avant 3 minutes, ceci afin de protéger ses composants internes.



3.2. Sélection du mode de fonctionnement

Pour sélectionner le mode de fonctionnement souhaité



1. Appuyer sur la touche [Mode (BACK)]

Une pression répétée sur la touche de sélection de fonctionnement permet de sélectionner successivement les modes  "FROID",  "DESHU",  "VENTI LATION",  "AUTO", et  "CHAUD". Pour connaître le mode de fonctionnement, contrôler l'affichage.

Pour le refroidissement



Appuyer sur la touche  [Mode (BACK)] jusqu'à ce que l'affichage  "FROID" apparaisse.

Pour la déshumidification

Appuyer sur la touche  [Mode (BACK)] jusqu'à ce que l'affichage  "DESHU" apparaisse.

- Le ventilateur intérieur se met en mode de fonctionnement à basse vitesse, désactivant ainsi la fonction de modification de la vitesse du ventilateur.
- La déshumidification ne peut pas s'effectuer à une température ambiante de moins de 18 °C [65 °F].

Pour le ventilateur

Appuyer sur la touche  [Mode (BACK)] jusqu'à ce que l'affichage  "VENTI LATION" apparaisse.

- Le mode de ventilation sert à faire circuler l'air dans la pièce.
- Il n'est pas possible de programmer la température de la pièce par le seul fonctionnement du ventilateur.

Précaution:



Ne jamais s'exposer directement au souffle d'air froid pendant une période prolongée. Une trop longue exposition à de l'air froid nuit à la santé et doit dès lors être évitée.

Déshumidification

La déshumidification consiste en un assèchement de l'air commandé par un micro-ordinateur qui contrôle un refroidissement d'air excessif en vertu de la température de la pièce que vous avez choisie. (Ne peut pas servir en cas de chauffage.)

1. Avant d'atteindre la température de votre choix
Le fonctionnement du compresseur et du ventilateur intérieur est lié en vertu du changement de température de la pièce et de la répétition automatique marche/arrêt (ON/OFF).
2. Lorsque la température de votre choix est atteinte, le compresseur et le ventilateur intérieur s'arrêtent tous deux.
Si l'arrêt dure plus de 10 minutes, le compresseur et le ventilateur intérieur se remettent à fonctionner pendant 3 minutes pour maintenir un faible taux d'humidité.

Pour le chauffage

Appuyer sur la touche  [Mode (BACK)] jusqu'à ce que l'affichage  "CHAUD" apparaisse.

Un mot à propos des affichages pendant le fonctionnement comme chauffage "DEGIVRAGE"

S'affiche uniquement pendant l'opération de dégivrage.

"PRE CHAUFFAGE"

S'affiche entre le début du fonctionnement comme chauffage et le moment où de l'air chaud est soufflé dans la pièce.

Précaution:



- Lorsque le climatiseur est utilisé avec des brûleurs, ventiler convenablement la pièce. Une ventilation insuffisante risque en effet de provoquer des accidents dus à un manque d'oxygène.

- Ne jamais placer un brûleur à un endroit où il est exposé à l'air soufflé par le climatiseur sinon, sa combustion sera irrégulière.
- Le micro-ordinateur fonctionne dans les cas suivants:
- L'air ne souffle pas lorsque le chauffage démarre.
 - Pour éviter le souffle d'air froid, le ventilateur interne est progressivement allumé par étapes entre un très léger souffle/un léger souffle/la soufflerie programmée en fonction de l'augmentation de la température de l'air propulsé. Il faut attendre un moment avant que le ventilateur ne tourne comme indiqué.
- Le ventilateur ne tourne pas à la vitesse programmée
 - Sur certains modèles, le système passe au très léger souffle d'air lorsque la température de la pièce atteint la température programmée. Dans d'autres circonstances, il s'arrête pour éviter le souffle d'air froid pendant l'opération de dégivrage.
- La soufflerie d'air fonctionne même lorsque l'appareil est arrêté.
 - Environ une minute après l'arrêt de fonctionnement, le ventilateur interne tourne parfois pour éliminer un surcroît de chaleur généré par le chauffage électrique, etc. La vitesse de ventilation change de faible à élevée.

3.3. Réglage de la température de la pièce

Pour modifier la température de la pièce

Appuyer sur la touche  [Réglage de la température] et régler la température de la pièce désirée.

Appuyer sur  ou  pour modifier le réglage de 1 °C/1 °F.

Si vous appuyez de manière continue, le réglage continue de changer de 1 °C [2 °F] à la fois.

- La température intérieure peut être réglée dans les plages suivantes:
 - Refroidissement/déshumidification : 19 °C [67 °F]- 30 °C [87 °F]
 - Chauffage : 17 °C [63 °F]- 28 °C [83 °F]
- La température sélectionnée ne correspond pas au mode du ventilateur.
- * La plage d'affichage de température de la pièce s'étend de 8 °C [46 °F]- 39 °C [102 °F]. En dehors de cette plage, l'affichage clignote sur 8 °C [46 °F]- 39 °C [102 °F] pour vous informer que la température de la pièce est inférieure ou supérieure à celle affichée.

3.4. Réglage de la vitesse du ventilateur

Pour modifier la vitesse du ventilateur

A chaque pression sur la touche  [Vitesse du ventilateur], la vitesse du ventilateur passe successivement de rapide à lente.

Lors de l'opération de déshumidification électronique, le ventilateur intérieur se met automatiquement sur faible vitesse et il est alors impossible de changer de vitesse. (Seul l'affichage de la commande à distance change.)



- * Chaque fois qu'on appuie une fois sur la touche de réglage, la vitesse du ventilateur change.

Vitesse du ventilateurz : 3 phases

Affichage :  (Faible) →  (Moyenne) →  (Grande) →  (AUTO*)

- * Ce réglage ne peut être modifié qu'avec la télécommande MA.

3.5. Ventilation

- L'unité de ventilation (unité de fonctionnement OA ou LOSSNAY) démarre automatiquement lorsque l'appareil intérieur auquel elle est raccordée démarre.
- Si on appuie sur la touche  [Ventilation] alors que l'appareil intérieur est à l'arrêt, seul le ventilateur démarre.
- Appuyer sur la touche  [Ventilation] pour modifier la vitesse du ventilateur.
- Selon les modèles, le ventilateur de l'appareil intérieur démarre lorsque l'appareil est en mode de ventilation.

3.6. Autres



: S'affiche lorsque le contrôle s'effectue à partir d'un appareil de centralisation des commandes, etc., non fourni.

PRE CHAUFFAGE
DEGIVRAGE

: Apparaît entre la mise en marche et le moment où le climatiseur commence à souffler de l'air chaud.

CONTROLE

: Cet affichage indique des informations en cas d'anomalie au sein de l'appareil.

NON DISPONIBLE

: Lorsqu'une touche est enfoncée pour une fonction que l'appareil intérieur ne peut pas exécuter, cet affichage clignote en même temps que l'affichage de la fonction demandée.



: Dans le système où l'affichage de [capteur] indique "remote controller" (commande à distance), l'évaluation de la température ambiante se fait par le biais du capteur intégré dans la commande à distance.

FILTER

: Apparaît quand le filtre doit être nettoyé. Appuyez deux fois sur la touche  [FILTER (-)] pour faire disparaître l'affichage.

4. Comment utiliser le climatiseur intelligemment

Même de petites opérations effectuées pour prendre soin de votre climatiseur peuvent le rendre plus efficace en termes d'effet de climatisation, de factures d'électricité, etc.

Régler une température adéquate pour la pièce

- En cas de refroidissement de l'air, l'idéal est une différence de température d'environ 5 °C [9 °F] entre l'intérieur et l'extérieur.
- Une augmentation de 1 °C [2 °F] de la température programmée pour la pièce pendant le fonctionnement du système de refroidissement de l'air permet d'épargner environ 10 % de la consommation électrique.
- Un refroidissement excessif nuit à la santé et signifie également un gaspillage de l'énergie électrique.

Nettoyer soigneusement le filtre

- Si l'écran du filtre à air est obstrué, le débit d'air et l'effet de refroidissement peuvent être fortement diminués. De plus, s'il n'est pas pris soin de l'obstruction, l'appareil risque de tomber en panne. Il est particulièrement important de bien nettoyer le filtre au début des saisons de chauffage et de refroidissement. (En cas d'accumulation de poussières et de saletés, nettoyer le filtre à fond.)

5. Entretien de l'appareil

Toujours demander à la personne responsable de la maintenance d'effectuer l'entretien du filtre.

Avant d'effectuer tout entretien, mettre le système hors tension (OFF).

Précaution:

- Avant de commencer le nettoyage, arrêter l'appareil et couper l'alimentation (OFF). Ne pas oublier que le ventilateur interne tourne à grande vitesse et peut être la cause de sérieuses blessures.
- Les appareils intérieurs sont équipés de filtres servant à extraire les poussières de l'air aspiré. Nettoyer les filtres selon les méthodes illustrées ci-après. (Les filtres normaux doivent en principe être nettoyés une fois par semaine alors que les filtres longue durée doivent l'être au début de chaque saison d'utilisation.)
- La durée de vie du filtre dépend du lieu d'installation de l'appareil et de son fonctionnement.

Eviter toute intrusion de chaleur pendant le refroidissement

- Pour éviter toute intrusion de chaleur pendant le fonctionnement du climatiseur, mettre un rideau ou une vénitienne à la fenêtre pour empêcher les rayons directs du soleil de pénétrer. De même, ne pas ouvrir inutilement la porte d'entrée ou de sortie.

Aérer occasionnellement la pièce

- Etant donné que l'air est régulièrement vicié lorsqu'une pièce reste fermée pendant un certain temps, il ne faut pas oublier d'aérer de temps à autre. Prendre également certaines précautions en cas d'utilisation d'appareils au gaz pendant le fonctionnement du climatiseur. Si vous utilisez l'appareil de ventilation "LOSSNAY" conçu par notre société, vous pouvez aérer la pièce en perdant moins d'énergie. Pour plus de détails sur cet appareil, veuillez contacter votre revendeur.

Comment nettoyer les filtres

- Brosser doucement la poussière ou nettoyer le filtre avec l'aspirateur. En cas de taches persistantes, laver le filtre dans de l'eau tiède avec un détergent non abrasif ou dans de l'eau pure puis rincer convenablement toute trace de détergent. Après le lavage, sécher le filtre et le remettre en place.

Précaution:

- Ne pas laisser sécher le filtre sous les rayons directs du soleil ou en le réchauffant à la flamme, etc. car de trop fortes chaleurs risquent de le déformer.
- Le lavage du filtre dans de l'eau chaude (dont la température est supérieure à 50 °C [122 °F]) peut également provoquer une certaine déformation de celui-ci.

Précaution:

Ne jamais verser de l'eau ou vaporiser des produits inflammables dans le climatiseur car cela pourrait provoquer des pannes, un danger d'électrocution, voire un incendie.

6. Guide de dépannage

Avant de faire appel au service après-vente, veuillez vérifier les points suivants:

Etat de l'appareil	Commande à distance	Cause	Remède
L'appareil ne fonctionne pas.	Le témoin "●" ne s'allume pas. Aucun affichage n'apparaît même quand on appuie sur la touche [ON/OFF].	Panne de courant.	Appuyer sur la touche [ON/OFF] après la remise sous tension.
		L'alimentation est coupée (OFF).	Brancher l'alimentation (ON).
		Le fusible de la prise d'alimentation a sauté.	Remplacer le fusible.
		Le coupe-circuit de fuite à la terre s'est déclenché.	Remettre le coupe-circuit de fuite à la terre.
L'air souffle mais il ne refroidit ou ne réchauffe pas suffisamment.	L'affichage à cristaux liquides indique que l'appareil est en cours de fonctionnement.	Mauvais réglage de la température.	Après avoir vérifié le réglage de température et la température ambiante sur l'affichage à cristaux liquides, se reporter au paragraphe [Réglage de la température de la pièce] et utiliser la touche de réglage.
		Le filtre est encombré de poussières et de saletés.	Nettoyer le filtre. (Se reporter [Entretien de l'appareil].)
		Des obstacles bloquent l'arrivée et la sortie d'air des appareils intérieurs et extérieurs.	Retirer les obstacles.
		Les fenêtres et les portes sont ouvertes.	Fermer les portes et fenêtres.
Pas de sortie d'air froid ou d'air chaud.	L'affichage à cristaux liquides indique que l'appareil est en cours de fonctionnement.	Le circuit empêchant la remise en marche trop rapide fonctionne pendant 3 minutes après l'arrêt.	Attendre un instant. (Pour protéger le compresseur, un circuit empêchant la remise en marche dans les 3 minutes est incorporé à l'appareil intérieur. C'est pourquoi, dans certains cas, le compresseur ne se met pas en marche immédiatement et il se peut qu'il ne fonctionne pas pendant 3 minutes.)
		L'appareil intérieur a été remis en fonctionnement pendant l'opération de chauffage et de dégivrage.	Attendre un instant. (L'opération de chauffage commence lorsque l'opération de dégivrage est terminée.)
Le climatiseur fonctionne pendant un bref instant puis s'arrête aussitôt.	Le code et la mention de vérification "CONTROLE" clignotent sur l'affichage à cristaux liquides	Des obstacles bloquent l'arrivée et la sortie d'air des appareils intérieurs et extérieurs.	Remettre en marche après le retrait des obstacles.
		Le filtre est encombré de poussières et de saletés.	Remettre en marche après le nettoyage du filtre. (Se reporter [Entretien de l'appareil].)
Le son de l'échappement et de la rotation du moteur est toujours audible après l'arrêt du climatiseur.	Tous les témoins sont éteints sauf le témoin de mise sous tension "●".	Lorsque d'autres appareils intérieurs sont programmés pour le refroidissement, l'appareil s'arrête après avoir fait fonctionner un mécanisme d'écoulement pendant trois minutes.	Attendre 3 minutes.
Le son de l'échappement et de la rotation du moteur est toujours audible par intermittence après l'arrêt du climatiseur.	Tous les témoins sont éteints sauf le témoin de mise sous tension "●".	Lorsque d'autres appareils intérieurs sont programmés pour le refroidissement, l'eau d'écoulement est amenée à l'intérieur. Lorsque l'eau d'écoulement est rassemblée, le mécanisme d'écoulement entame l'opération de drainage.	Le bruit s'arrête rapidement. (S'il se reproduit à plus de 2 ou 3 reprises en une heure, appeler le service technique.)
De l'air chaud sort par intermittence lorsque le thermostat est coupé et pendant le fonctionnement du ventilateur.	L'affichage à cristaux liquides indique que l'appareil est en cours de fonctionnement.	Lorsque d'autres appareils intérieurs sont programmés pour le chauffage, les vannes de commandes s'ouvrent et se ferment de temps en temps pour maintenir la stabilité du système.	Le problème s'arrête rapidement. (Si la température monte à un niveau inconfortable dans une petite pièce, éteindre le climatiseur.)

- Si le fonctionnement s'arrête à cause d'une interruption de courant, la fonction [d'empêchement de redémarrage des circuits après une interruption de courant] s'active et empêche le fonctionnement de l'appareil même (la touche [ON/OFF] après le rétablissement de l'alimentation).

Si le mauvais fonctionnement persiste après avoir vérifié tous les points ci-dessus, mettre l'appareil hors tension (OFF) et contacter votre revendeur en lui donnant toutes les informations concernant le nom du produit, la nature du problème, etc. Si l'affichage de "[CONTROLE]" et le code de vérification (à 4 chiffres) clignote, expliquer au revendeur le contenu de l'affichage (et lui donner le code de vérification). Ne jamais essayer d'effectuer les réparations vous-même.

Les symptômes suivants ne constituent pas des pannes provenant du climatiseur:

- L'air soufflé par le climatiseur peut parfois dégager certaines odeurs. Cela est dû notamment à la fumée de cigarettes contenue dans l'air de la pièce, aux odeurs de cosmétiques, des murs, des meubles, etc. absorbées par le climatiseur.
- Un bruit de sifflement peut être audible immédiatement après la mise en marche ou l'arrêt du climatiseur. Il s'agit du bruit du réfrigérant qui se répand à l'intérieur du climatiseur, cela n'a rien d'anormal.
- Le climatiseur émet parfois un bruit ou un dé clic au début ou à la fin de l'opération de refroidissement/de chauffage. Il s'agit du son de frottement sur le panneau avant et sur d'autres éléments suite à l'expansion et à la contraction provoquées par les changements de température. Cela n'a rien d'anormal.
- La vitesse du ventilateur change même si le réglage n'a pas été modifié. Le climatiseur augmente automatiquement la vitesse du ventilateur (passage progressif d'une vitesse inférieure vers la vitesse réglée) de manière à ne pas souffler d'air froid au début de l'opération de chauffage. Il réduit également la vitesse du ventilateur pour protéger le moteur du ventilateur lorsque la température de l'air de retour ou la vitesse du ventilateur devient excessivement élevée.

7. Installation, travaux en cas de déplacement et vérifications

A propos de l'emplacement de l'installation

Veillez prendre contact avec votre revendeur pour les détails concernant l'installation et son déménagement.

Précaution:

Ne jamais installer le climatiseur dans un endroit sujet à des fuites de gaz inflammable.

Un incendie pourrait se déclarer suite à des fuites ou à une accumulation de gaz à proximité de l'appareil.

Ne jamais installer le climatiseur dans les endroits suivants:

- dans des endroits où on utilise beaucoup d'huile pour machines
- à proximité de l'océan et des zones balnéaires où l'air est salé.
- où le taux d'humidité est important
- à proximité de sources chaudes
- en présence de gaz sulfuriques
- en présence de machines fonctionnant à haute fréquence (soudeuse à haute fréquence, etc.)
- où on utilise fréquemment des solutions acides
- où on vaporise régulièrement des produits spéciaux
- Installer l'appareil intérieur à l'horizontale sinon il risque d'y avoir des fuites d'eau.
- Prendre des mesures suffisantes contre les interférences en cas d'installation du climatiseur dans des hôpitaux ou dans des centres de communications.

Si le climatiseur doit servir dans un des milieux repris cidessus, il faut s'attendre à des pannes de fonctionnement fréquentes. Il est dès lors conseillé d'éviter de l'installer dans ce genre d'endroits.

Pour plus de détails, prendre contact avec votre revendeur.

A propos de l'installation électrique

Précaution:

- Les travaux électriques doivent être menés à bien par des électriciens qualifiés, conformément aux normes à respecter "pour les installations électriques" et conformément aux explications données dans les manuels

d'installation. Des circuits spéciaux doivent être utilisés. L'utilisation d'autres équipements sur la même source d'alimentation risque de faire sauter les coupe-circuits et les fusibles.

- Ne jamais raccorder le câble de terre à une conduite de gaz, à une conduite d'eau, à un paratonnerre ou à un câble de terre téléphonique. Pour plus de détails, veuillez prendre contact avec votre revendeur.
- Dans certains types d'installations, l'introduction d'un coupe-circuit de fuite à la terre est obligatoire. Pour plus de détails à ce sujet, veuillez prendre contact avec votre revendeur.

En ce qui concerne le déménagement de l'installation

- Pour retirer et réinstaller le climatiseur en cas de déménagement ou de réaménagement de votre habitation, veuillez prendre contact au préalable avec le revendeur pour une estimation du coût des travaux requis pour le déménagement de l'installation.

Précaution:

Lors du déménagement et de la réinstallation du climatiseur, veuillez prendre contact avec votre revendeur car une installation défectueuse peut être la cause d'électrocution, d'incendie, etc.

Faire également attention au bruit

- Lors des travaux d'installation, choisir un endroit capable de supporter entièrement le poids du climatiseur et où le bruit et les vibrations sont atténués.
- Choisir un emplacement où l'air froid ou chaud et le bruit causé par la sortie de l'air à l'extérieur n'incommodent pas les voisins.
- Si un corps étranger doit se trouver à proximité de la sortie d'air extérieure du climatiseur, son rendement risque de diminuer et il peut en résulter un bruit accru. Éviter de placer tout obstacle à proximité de la sortie d'air extérieure.
- En cas de bruit anormal provenant du climatiseur, contacter votre revendeur.

Vérification et maintenance

- Si le climatiseur est utilisé pendant plusieurs saisons, ses parties internes peuvent s'encrasser, ce qui en diminue le rendement.

En fonction des conditions d'utilisation, il peut générer de mauvaises odeurs et l'écoulement peut être perturbé par les poussières et la saleté, etc.

8. Spécifications techniques

Série PEFY-P-NMAU-E

Elément	Modèle	P06NMAU-E	P08NMAU-E	P12NMAU-E	P15NMAU-E	P18NMAU-E
Alimentation		208, 230V 60Hz				
Capacité de refroidissement*1 / Capacité de chauffage*1	Btu/h	6.000/6.700	8.000/9.000	12.000/13.500	15.000/17.000	18.000/20.000
	kW	1,8/2,0	2,3/2,6	3,5/4,0	4,4/5,0	5,3/5,9
Dimensions	Hauteur	250[9-13/16]				
	Largeur	700[27-9/16]			900[35-7/16]	
	Profondeur	732[28-13/16]				
Poids net	kg[lb]	23[51]			26[58]	
Ventilateur	Débit d'air (Faible-Moyenne-Grande)	CFM	212-265-300	212-265-300	265-318-371	353-424-494
	Pression statique externe*2	in.WG	0,14-0,20-0,28-0,40-0,60			
		[Pa]	[35/50/70/100/150]			
Niveau sonore (Faible-Moyenne-Grande)*2 *3	dB(A)	26-28-29	26-28-29	26-29-32	26-30-33	28-32-35
Filtre		Filtre standard				

Elément	Modèle	P24NMAU-E	P27NMAU-E	P30NMAU-E
Alimentation		208, 230V 60Hz		
Capacité de refroidissement*1 / Capacité de chauffage*1	Btu/h	24.000/27.700	27.000/30.000	30.000/34.000
	kW	7,0/7,9	7,9/8,8	8,8/10,0
Dimensions	Hauteur	250[9-13/16]		
	Largeur	1.100[39-3/8]		
	Profondeur	732[28-13/16]		
Poids net	kg[lb]	32[71]		
Ventilateur	Débit d'air (Faible-Moyenne-Grande)	CFM	477-565-671	512-636-742
	Pression statique externe*2	in.WG	0,14-0,20-0,28-0,40-0,60	
		[Pa]	[35/50/70/100/150]	
Niveau sonore (Faible-Moyenne-Grande)*2 *3	dB(A)	29-33-37	30-33-38	30-33-38
Filtre		Filtre standard		

Elément	Modèle	P36NMAU-E	P48NMAU-E	P54NMAU-E
Alimentation		208, 230V 60Hz		
Capacité de refroidissement*1 / Capacité de chauffage*1	Btu/h	36.000/40.000	48.000/54.000	54.000/60.000
	kW	10,6/11,7	14,1/15,8	15,8/17,6
Dimensions	Hauteur	mm[in] 250[9-13/16]		
	Largeur	mm[in] 1.400[55-1/8]		mm[in] 1.600[63]
	Profondeur	mm[in] 732[28-13/16]		
Poids net	kg[lb]	42[93]		46[102]
Ventilateur	Débit d'air (Faible-Moyenne-Grande) CFM	812-989-1.165	989-1.201-1.412	1.042-1.254-1.483
	Pression statique externe*2	in.WG 0,14-0,20-0,28-0,40-0,60		
		[Pa] [35/50/70/100/150]		
Niveau sonore (Faible-Moyenne-Grande)*2 *3	dB(A)	33-38-42	37-41-45	39-43-48
Filtre		Filtre standard		

Remarque: *1 La capacité de refroidissement/chauffage indique la valeur maximum en cas de fonctionnement dans les conditions suivantes.

Refroidissement: température intérieure: 80 °F (26,7 °C) TS/67 °F (19,4 °C) TH

température extérieure: 95 °F (35 °C) TS

Chauffage: température intérieure: 70 °F (21,1 °C) TS

température extérieure: 47 °F (8,3 °C) TS/43 °F (6,1 °C) TH

Longueur du tuyau : 7,5 m (24-9/16 ft) Différence de hauteur : 0 m (0 ft)

*2 La pression statique externe est réglée sur 0,20 in. WG (50 Pa) à la sortie d'usine.

*3 Le bruit entendu durant le fonctionnement est dû aux informations obtenues dans une chambre sourde.

This product is designed and intended for use in the residential,
commercial and light-industrial environment.

Please be sure to put the contact address/telephone number on
this manual before handing it to the customer.