

Air-Conditioners

PEA-A12, 18AA

OPERATION MANUAL

For safe and correct use, please read this operation manual thoroughly before operating the air-conditioner unit.

FOR USER

MANUEL D'UTILISATION

Pour une utilisation correcte sans risques, veuillez lire le manuel d'utilisation en entier avant de vous servir du climatiseur.

POUR L'UTILISATEUR

English

Français

Contents

1. Safety Precautions	2	7. Other Functions	9
2. Parts Names	2	8. Function Selection	10
3. Screen Configuration	4	9. Care and Cleaning	14
4. Setting the Day of the Week and Time	4	10. Trouble Shooting	15
5. Operation	5	11. Installation, relocation and inspection	16
6. Timer	6	12. Specifications	17

Note (Marking for WEEE)



This symbol mark is for EU countries only.

This symbol mark is according to the directive 2002/96/EC Article 10 Information for users and Annex IV.

Your MITSUBISHI ELECTRIC product is designed and manufactured with high quality materials and components which can be recycled and reused.

This symbol means that electrical and electronic equipment, at their end-of-life, should be disposed of separately from your household waste.

Please, dispose of this equipment at your local community waste collection/recycling centre.

In the European Union there are separate collection systems for used electrical and electronic product.

Please, help us to conserve the environment we live in!

1. Safety Precautions

- ▶ Before installing the unit, make sure you read all the “Safety Precautions”.
- ▶ The “Safety Precautions” provide very important points regarding safety. Make sure you follow them.
- ▶ Please report to or take consent by the supply authority before connection to the system.

Symbols used in the text

⚠ **Warning:**

Describes precautions that should be observed to prevent danger of injury or death to the user.

⚠ **Caution:**

Describes precautions that should be observed to prevent damage to the unit.

Symbols used in the illustrations

⚡ : Indicates a part which must be grounded.

⚠ **Warning:**

- The unit must not be installed by the user. Ask the dealer or an authorized company to install the unit. If the unit is installed improperly, water leakage, electric shock or fire may result.
- Do not stand on, or place any items on the unit.
- Do not splash water over the unit and do not touch the unit with wet hands. An electric shock may result.
- Do not spray combustible gas close to the unit. Fire may result.
- Do not place a gas heater or any other open-flame appliance where it will be exposed to the air discharged from the unit. Incomplete combustion may result.
- Do not remove the front panel or the fan guard from the outdoor unit when it is running.

⚠ **Caution:**

- Do not use any sharp object to push the buttons, as this may damage the remote controller.
- Never block or cover the indoor or outdoor unit’s intakes or outlets.

- When you notice exceptionally abnormal noise or vibration, stop operation, turn off the power switch, and contact your dealer.
- Never insert fingers, sticks etc. into the intakes or outlets.
- If you detect odd smells, stop using the unit, turn off the power switch and consult your dealer. Otherwise, a breakdown, electric shock or fire may result.
- This air conditioner is NOT intended for use by children or infirm persons without supervision.
- Young children must be supervised to ensure that they do not play with the air conditioner.
- If the refrigeration gas blows out or leaks, stop the operation of the air conditioner, thoroughly ventilate the room, and contact your dealer.

Disposing of the unit

When you need to dispose of the unit, consult your dealer.

2. Parts Names

■ Indoor Unit

	PEA-A-AA
Fan steps	3 steps
Vane	—
Louver	—
Filter	Normal
Filter cleaning indication	—

■ PEA-A-AA

Ceiling Concealed

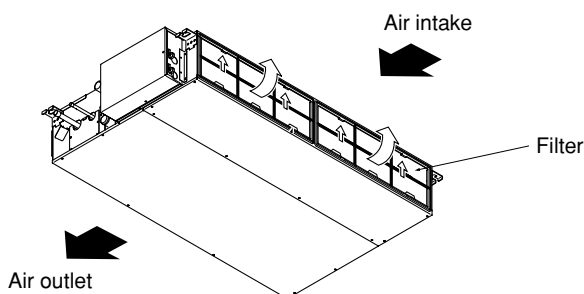

2. Parts Names

■ Wired Remote-Controller

Display Section

For purposes of this explanation, all parts of the display are shown as lit. During actual operation, only the relevant items will be lit.

Identifies the current operation

Shows the operating mode, etc.
* Multilanguage display is supported.

“Centrally Controlled” indicator

Indicates that operation of the remote controller has been prohibited by a master controller.

“Timer is Off” indicator

Indicates that the timer is off.

Temperature Setting

Shows the target temperature.

Day-of-Week

Shows the current day of the week.

Time/Timer Display

Shows the current time (the 12 hour clock or the 24 hour clock), unless the simple or Auto Off timer is set. If the simple or Auto Off timer is set, shows the time remaining.

“Sensor” indication

Displayed when the remote controller sensor is used.

“Locked” indicator

Indicates that remote controller buttons have been locked.

“Clean The Filter” indicator

Comes on when it is time to clean the filter.

Timer indicators

The indicator comes on if the corresponding timer is set.

Fan Speed indicator

Shows the selected fan speed.

Ventilation indicator

Appears when the unit is running in Ventilation mode.

Up/Down Air Direction indicator

The indicator  shows the direction of the outgoing airflow.

“One Hour Only” indicator

Displayed if the airflow is set to weak and downward during COOL or DRY mode. (Operation varies according to model.) The indicator goes off after one hour, at which time the airflow direction also changes.

Room Temperature display

Shows the room temperature. The room temperature display range is 46 °F [8 °C]–102 °F [39 °C]. The display flashes if the temperature is less than 46 °F [8 °C] or 102 °F [39 °C] or more.

Louver display

Indicates the action of the swing louver. Does not appear if the louver is stationary.

● (Power On indicator)

Indicates that the power is on.

Operation Section

Set Temperature buttons

- ▽ Down
- △ Up

Timer Menu button (Monitor/Set button)

Mode button (Return button)

Set Time buttons

- ▽ Back
- △ Ahead

Timer On/Off button (Set Day button)

ON/OFF button

Fan Speed button

Filter button (<Enter> button)

Test Run button

Check button (Clear button)

Airflow Up/Down button

Louver button (▽ Operation button)

▽ To preceding operation number.

Ventilation button (△ Operation button)

△ To next operation number.

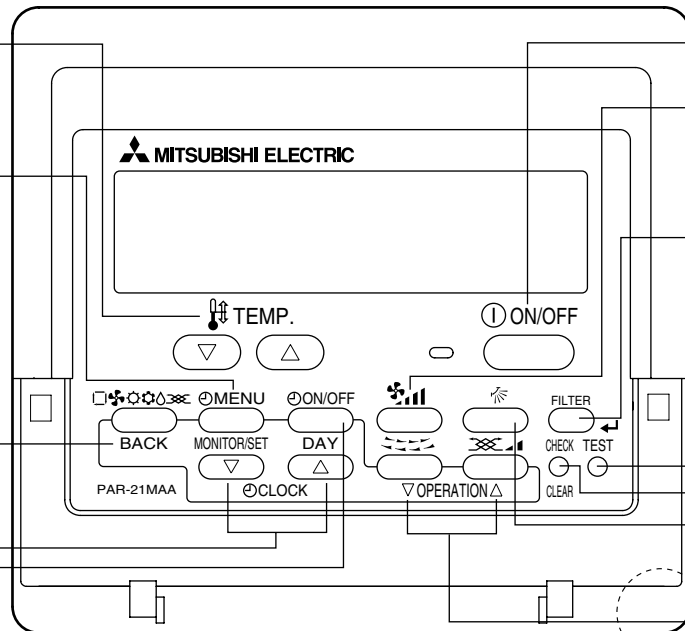
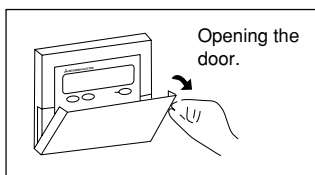

Note:

- “PLEASE WAIT” message
This message is displayed for approximately 3 minutes when power is supplied to the indoor unit or when the unit is recovering from a power failure.
- “NOT AVAILABLE” message
This message is displayed if a button is pressed to operate a function that the indoor unit does not have.
If a single remote controller is used to simultaneously operate multiple indoor units that are different models, this message will not be displayed if any of the indoor units is equipped with the function.

2. Parts Names

- Outdoor Unit
- A12, A18

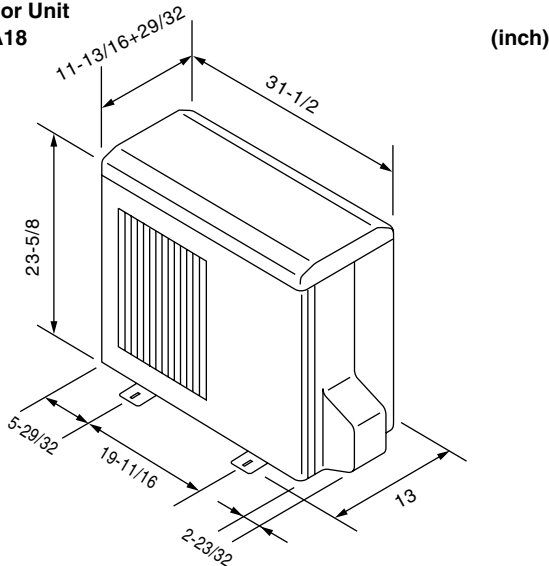

3. Screen Configuration

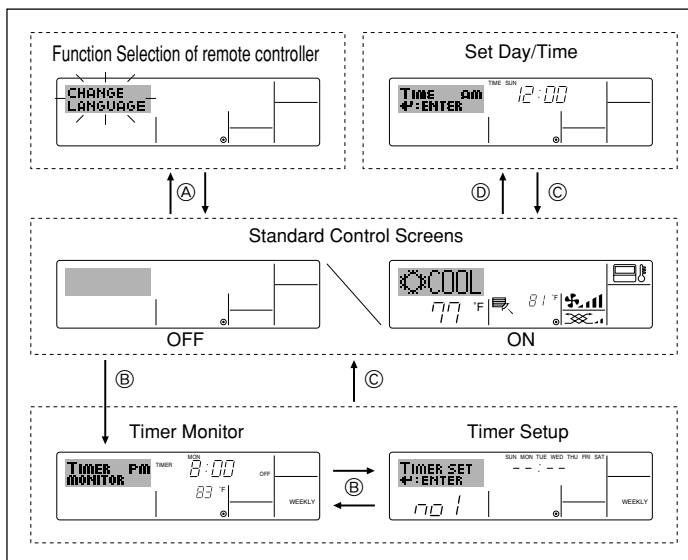

<Screen Types>

For details on setting the language for the remote controller display, refer to section 8. Function Selection. The initial language setting is English.

- **Function Selection of remote controller:** Set the functions and ranges available to the remote controller (timer functions, operating restrictions, etc.)
- **Set Day/Time:** Set the current day of the week or time.
- **Standard Control Screens:** View and set the air conditioning system's operating status
- **Timer Monitor:** View the currently set timer (weekly timer, simple timer, or Auto Off timer)
- **Timer Setup:** Set the operation of any of the timers (weekly timer, simple timer, or Auto Off timer).

<How to change the screen>

- Ⓐ : Hold down both the Mode button and the Timer On/Off button for 2 seconds.
- Ⓑ : Press the Timer Menu button.
- Ⓒ : Press the Mode (Return) button.
- Ⓓ : Press either of the Set Time buttons (▽ or △).

4. Setting the Day of the Week and Time

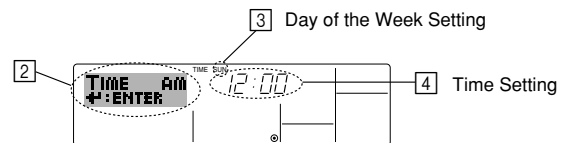
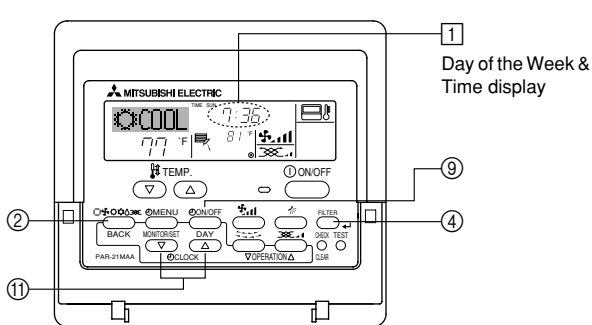

1. Press the ▽ or △ Set Time button ① to show display ②.
2. Press the Timer On/Off (Set Day) button ⑨ to set the day.
* Each press advances the day shown at ③ : Sun → Mon → ... → Fri → Sat.
3. Press the appropriate Set Time button ① as necessary to set the time.
* As you hold the button down, the time (at ④) will increment first in minute intervals, then in ten-minute intervals, and then in one-hour intervals.
4. After making the appropriate settings at Steps 2 and 3, press the Filter ← button ④ to lock in the values.

Note:

- Your new entries at Steps 2 and 3 will be cancelled if you press the Mode (Return) button ② before pressing the Filter ← button ④.

5. Press the Mode (Return) button ② to complete the setting procedure. This will return the display to the standard control screen, where ① will now show the newly set day and time.

Note:
● The day and time will not appear if clock use has been disabled at Function Selection of remote controller.

● After the power supply returns, the indoor unit does not operate for three minutes. Above operation is normal.

● If the setting ① or ② is set, the 12 hour clock (AM/PM) will be displayed.
① CHANGE LANGUAGE setting = English [Refer to page 12]
② Temperature display setting = °F [Refer to page 12]
If the settings above are not set, the 24 hour clock (rail road time/military time) will be displayed.

Only "Set Day/Time", "Standard Control Screens", "Timer Monitor" and "Timer Set UP" screens are applicable to the settings.

5. Operation

5.1. Description of "AUTO RESTART FUNCTION"

- This unit is equipped with the auto restart function. When the main power is turned on, the air conditioner will start operation automatically in the same mode as set with the remote controller before the shutoff of main power.
- If the unit was set to off with the remote controller before the shutoff of main power, it will remain stopped even after the main power is turned on.
- If the unit was in the TEST RUN before the shutoff of main power, it will start operation, at main power on, in the same mode as set with the remote controller before the TEST RUN.

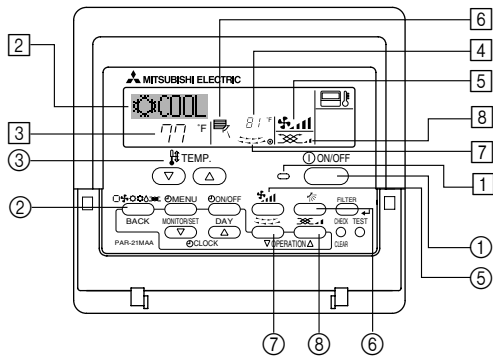

5.2. Turning ON/OFF

<To Start Operation>

- Press the ON/OFF button ①.
 - The ON lamp ⑤ and the display area come on.

Note:

- When the unit is restarted, initial settings are as follows.

	Remote Controller settings
Mode	Last operation mode
Temperature setting	Last set temperature
Fan speed	Last set fan speed

<To Stop Operation>

- Press the ON/OFF button ① again.
 - The ON lamp ⑤ and the display area go dark.

Note:

Even if you press the ON/OFF button immediately after shutting down the operation is progress, the air conditioner will not start for about three minutes. This is to prevent the internal components from being damaged.

5.3. Mode select

- If the unit is off, press the ON/OFF button to turn it on.
 - The ON indicator should light up.
- Press the operation mode () button ② and select the operation mode ②.

- ☼ Cooling mode
- ☾ Drying mode
- ☼ Fan mode
- ☼ Heating mode
- ☐ Automatic (cooling/heating) mode
- ☼ Ventillation mode

Only indicated on the following condition
Wired remote controller used
LOSSNAY connected

Information for multi system air conditioner (Outdoor unit: PUY, PUZ series)

- Multi system air conditioner (Outdoor unit: PUY, PUZ series) can connect two or more indoor units with one outdoor unit. According to the capacity, two or more units can operate simultaneously.

- When you try to operate two or more indoor units with one outdoor unit simultaneously, one for the cooling and the other for heating, the operation mode of the indoor unit that operates earlier is selected. The other indoor units that will start the operation later cannot operate, indicating an operation state in flashing. In this case, please set all the indoor units to the same operation mode.

- There might be a case that the indoor unit, which is operating in (AUTO) mode. Cannot change over to the operating mode (COOL ↔ HEAT) and becomes a state of standby.
- When indoor unit starts the operation while the defrosting of outdoor unit is being done, it takes a few minutes (max. about 15 minutes) to blow out the warm air.
- In the heating operation, though indoor unit that does not operate may get warm or the sound of refrigerant flowing may be heard, they are not malfunction. The reason is that the refrigerant continuously flows into it.

Automatic operation

- According to a set temperature, cooling operation starts if the room temperature is too hot and heating operation starts if the room temperature is too cold.
- During automatic operation, if the room temperature changes and remains 4 °F [2 °C] or more above the set temperature for 15 minutes, the air conditioner switches to cooling mode. In the same way, if the room temperature remains 4 °F [2 °C] or more below the set temperature for 15 minutes, the air conditioner switches to heating mode.

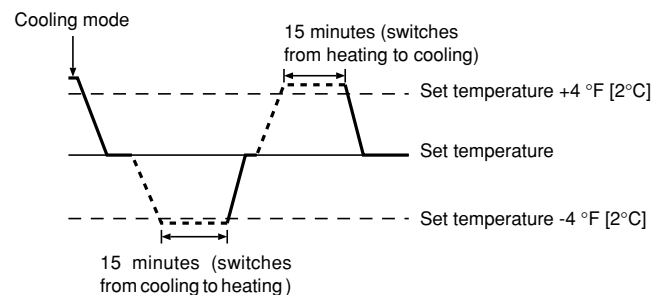

- Because the room temperature is automatically adjusted in order to maintain a fixed effective temperature, cooling operation is performed a few degrees warmer and heating operation is performed a few degrees cooler than the set room temperature once the temperature is reached (automatic energy-saving operation).

5.4. Temperature setting

▶ To decrease the room temperature:

- Press () button ③ to set the desired temperature. The selected temperature is displayed ③.

- Each time you press the button, the temperature value decreases by 2 °F [1 °C].

▶ To increase the room temperature:

- Press () button ③ to set the desired temperature. The selected temperature is displayed ③.

- Each time you press the button, the temperature value increases by 2 °F [1 °C].

- Available temperature ranges are as follows:
 - Cooling/Drying: 67 °F [19 °C] - 86 °F [30 °C]
 - Heating: 63 °F [17 °C] - 83 °F [28 °C]
 - Automatic: 67 °F [19 °C] - 83 °F [28 °C]

- The display flashes either 47 °F [8 °C] - 103 °F [39 °C] to inform you if the room temperature is lower or higher than the displayed temperature.

5.5. Fan speed setting

- Press () button ⑤ to select a desired fan speed.

- Each time you press the button, available options change with the display ⑤ on the remote controller, as shown below.

Fan speed	Remote controller display			
	Low	Medium	High	Auto
3-stage	() ☼	() ☼	() ☼	☼

5. Operation

The display and the fan speed of the unit will differ in the following situations:

- When STAND BY and DEFROST are displayed.
- Just after the heating mode (while waiting to change to another mode).
- When the temperature of the room is higher than the temperature setting of the unit operating in the heating mode.
- In the dry operation, the indoor fan automatically turns to low-speed operation. Switching of fan speed is impossible.
- When the temperature of the heat exchanger is low in the heating mode (e.g., immediately after heating operation starts).

Note:

- In the following cases, the actual fan speed generated by the unit will differ from the speed shown the remote controller display.
 1. While the display is showing "STAND BY" or "DEFROST".
 2. When the temperature of the heat exchanger is low in the heating mode. (e.g. immediately after heating operation starts)
 3. In HEAT mode, when room temperature is higher than the temperature setting.
 4. When the unit is in DRY mode.

5.6. Ventilation

► For LOSSNAY combination

5.6.1. For Wired Remote-controller

- To run the ventilator together with the indoor unit:
 - Press the ON/OFF button ①.
 - The Vent indication appears on the screen (at ⑧). The ventilator will now automatically operate whenever the indoor unit is running.
- To run the ventilator independently:
 - Press the Mode button ② until  appears on the display. This will cause the ventilator to start.
- To change the ventilator force:
 - Press the Ventilation button ⑧ as necessary.
 - Each press toggles the setting, as shown below.

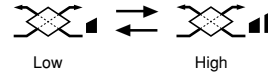

6. Timer

6.1. For Wired Remote-controller

This section explains how to set and use the timer. You can use Function Selection of remote controller to select which of three types of timer to use: ① Weekly timer, ② Simple timer, or ③ Auto Off timer.

For information about how to set the Function Selection of remote controller, refer to section 8. [4]-3 (3).

6.1.1. Weekly Timer

- The weekly timer can be used to set up to eight operations for each day of the week.
 - Each operation may consist of any of the following: ON/OFF time together with a temperature setting, or ON/OFF time only, or temperature setting only.
 - When the current time reaches a time set at this timer, the air conditioner carries out the action set by the timer.
- Time setting resolution for this timer is 1 minute.

Note:

- *1. Weekly Timer/Simple Timer/Auto Off Timer cannot be used at the same time.
- *2. The weekly timer will not operate when any of the following conditions is in effect.

The timer feature is off; the system is in a malfunction state; a test run is in progress; the remote controller is undergoing self-check or remote controller check; the user is in the process of setting a function; the user is in the process of setting the timer; the user is in the process of setting the current day of the week or time; the system is under central control. (Specifically, the system will not carry out operations (unit on, unit off, or temperature setting) that are prohibited during these conditions.)

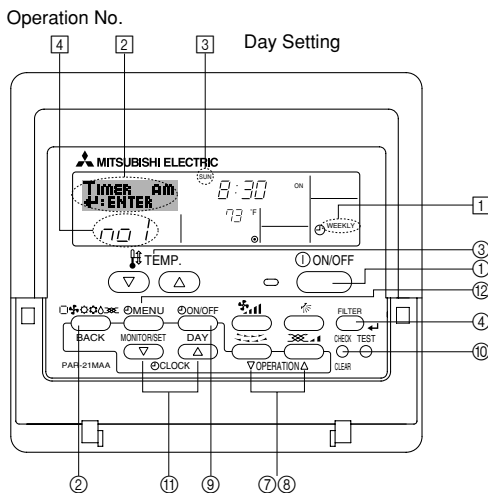

<How to Set the Weekly Timer>

1. Be sure that you are at a standard control screen, and that the weekly timer indicator ① is shown in the display.
2. Press the Timer Menu button ②, so that the "Set Up" appears on the screen (at ②). (Note that each press of the button toggles the display between "Set Up" and "Monitor".)
3. Press the Timer On/Off (Set Day) button ③ to set the day. Each press advances the display at ③ to the next setting, in the following sequence: "Sun Mon Tues Wed Thurs Fri Sat" → "Sun" → ... → "Fri" → "Sat" → "Sun Mon Tues Wed Thurs Fri Sat"...
4. Press the ∇ or Δ Operation button (⑦ or ⑧) as necessary to select the appropriate operation number (1 to 8) ④.
 - * Your inputs at Steps 3 and 4 will select one of the cells from the matrix illustrated below.
 - (The remote-controller display at left shows how the display would appear when setting Operation 1 for Sunday to the values indicated below.)

Setup Matrix

Op No.	Sunday	Monday	...	Saturday
No. 1	• 8:30 • ON • 73 °F [23 °C]			
No. 2	• 10:00 • OFF	• 10:00 • OFF	• 10:00 • OFF	• 10:00 • OFF
...				
No. 8				

<Operation 1 settings for Sunday>
Start the air conditioner at 8:30, with the temperature set to 73 °F [23 °C].

<Operation 2 settings for every day>
Turn off the air conditioner at 10:00.

Note:

By setting the day to "Sun Mon Tues Wed Thurs Fri Sat", you can set the same operation to be carried out at the same time every day. (Example: Operation 2 above, which is the same for all days of the week.)

<Setting the Weekly Timer>

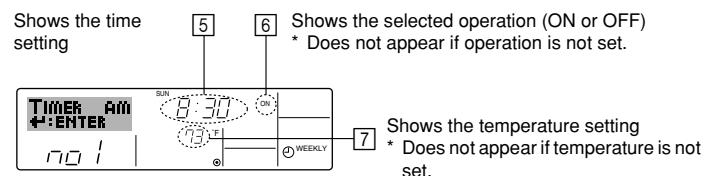

6. Timer

- Press the appropriate Set Time button ⑪ as necessary to set the desired time (at ⑤).
 - * As you hold the button down, the time first increments in minute intervals, then in ten-minute intervals, and then in one-hour intervals.
- Press the ON/OFF button ① to select the desired operation (ON or OFF), at ⑥.
 - * Each press changes the next setting, in the following sequence: No display (no setting) → “ON” → “OFF”
- Press the appropriate Set Temperature button ③ to set the desired temperature (at ⑦).
 - * Each press changes the setting, in the following sequence: No display (no setting) ⇔ 76 °F [24 °C] ⇔ 78 °F [25 °C] ⇔ ... ⇔ 84 °F [29 °C] ⇔ 86 °F [30 °C] ⇔ 54 °F [12 °C] ⇔ ... ⇔ 74 °F [23 °C] ⇔ No display.
(Available range: The range for the setting is 54 °F [12 °C] to 86 °F [30 °C]. The actual range over which the temperature can be controlled, however, will vary according to the type of the connected unit.)
- After making the appropriate settings at Steps 5, 6 and 7, press the Filter ↵ button ④ to lock in the values.

To clear the currently set values for the selected operation, press and quickly release the Check (Clear) button ⑩ once.

 - * The displayed time setting will change to “—:—”, and the On/Off and temperature settings will all disappear.
(To clear all weekly timer settings at once, hold down the Check (Clear) button ⑩ for two seconds or more. The display will begin flashing, indicating that all settings have been cleared.)

Note:

Your new entries will be cancelled if you press the Mode (Return) button ② before pressing the Filter ↵ button ④.
If you have set two or more different operations for exactly the same time, only the operation with the highest Operation No. will be carried out.

- Repeat Steps 3 to 8 as necessary to fill as many of the available cells as you wish.
- Press the mode (Return) button ② to return to the standard control screen and complete the setting procedure.
- To activate the timer, press the Timer On/Off button ⑨, so that the “Timer Off” indication disappears from the screen. **Be sure that the “Timer Off” indication is no longer displayed.**
 - * If there are no timer settings, the “Timer Off” indication will flash on the screen.

<How to View the Weekly Timer Settings>

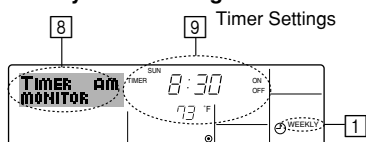

- Be sure that the weekly timer indicator is visible on the screen (at ①).
- Press the Timer Menu button ② so that “Monitor” is indicated on the screen (at ⑧).
- Press the Timer On/Off (Set Day) button ⑨ as necessary to select the day you wish to view.
- Press the ∇ or ∆ Operation button (⑦ or ⑧) as necessary to change the timer operation shown on the display (at ⑨).
 - * Each press will advance to the next timer operation, in order of time setting.
- To close the monitor and return to the standard control screen, press the Mode (Return) button ②.

<To Turn Off the Weekly Timer>

Press the Timer On/Off button ⑨ so that “Timer Off” appears at ⑩.

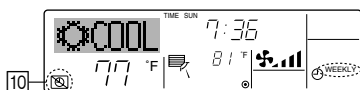

<To Turn On the Weekly Timer>

Press the Timer On/Off button ⑨ so that the “Timer Off” indication (at ⑩) goes dark.

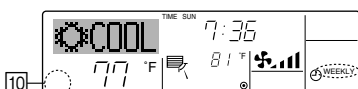

6.1.2. Simple Timer

■ You can set the simple timer in any of three ways.

- Start time only:
The air conditioner starts when the set time has elapsed.
 - Stop time only:
The air conditioner stops when the set time has elapsed.
 - Start & stop times:
The air conditioner starts and stops at the respective elapsed times.
- The simple timer (start and stop) can be set only once within a 72-hour period.
The time setting is made in hour increments.

Note:

- *1. Weekly Timer/Simple Timer/Auto Off Timer cannot be used at the same time.
- *2. The simple timer will not operate when any of the following conditions is in effect.

The timer is off; the system is in malfunction state; a test run is in progress; the remote controller is undergoing self-check or remote controller check; the user is in the process of selecting a function; the user is in the process of setting the timer; the system is under central control. (Under these conditions, On/Off operation is prohibited.)

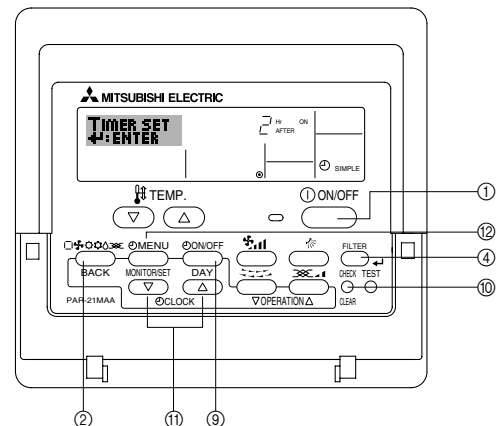

<How to Set the Simple Timer>

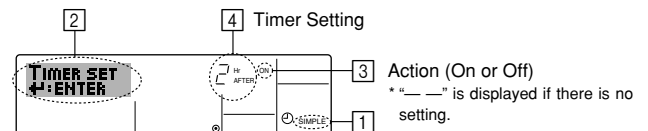

- Be sure that you are at a standard control screen, and that the simple timer indicator is visible in the display (at ①).
When something other than the Simple Timer is displayed, set it to SIMPLE TIMER using the function selection of remote controller (see 8.[4]-3 (3)) timer function setting.
- Press the Timer Menu button ②, so that the “Set Up” appears on the screen (at ②). (Note that each press of the button toggles the display between “Set Up” and “Monitor”.)
- Press the ON/OFF button ① to display the current ON or OFF simple timer setting. Press the button once to display the time remaining to ON, and then again to display the time remaining to OFF. (The ON/OFF indication appears at ③).
 - “ON” timer:
The air conditioner will start operation when the specified number of hours has elapsed.
 - “OFF” timer:
The air conditioner will stop operation when the specified number of hours has elapsed.
- With “ON” or “OFF” showing at ③: Press the appropriate Set Time button ⑪ as necessary to set the hours to ON (if “ON” is displayed) or the hours to OFF (if “OFF” is displayed) at ④.
 - Available Range: 1 to 72 hours
- To set both the ON and OFF times, repeat Steps 3 and 4.
 - * Note that ON and OFF times cannot be set to the same value.
- To clear the current ON or OFF setting: Display the ON or OFF setting (see step 3) and then press the Check (Clear) button ⑩ so that the time setting clears to “—” at ④. (If you want to use only an ON setting or only an OFF setting, be sure that the setting you do not wish to use is shown as “—”.)

6. Timer

7. After completing steps 3 to 6 above, press the Filter \leftarrow button (4) to lock in the value.

Note:

Your new settings will be cancelled if you press the Mode (Return) button (2) before pressing the Filter \leftarrow button (4).

8. Press the Mode (Return) button (2) to return to the standard control screen.

9. Press the Timer On/Off button (9) to start the timer countdown. When the timer is running, the timer value is visible on the display. **Be sure that the timer value is visible and appropriate.**

<Viewing the Current Simple Timer Settings>

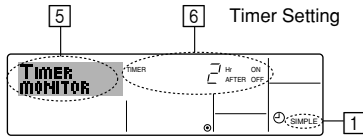

1. Be sure that the simple timer indicator is visible on the screen (at 1).
2. Press the Timer Menu button (12), so that the "Monitor" appears on the screen (at 5).
 - If the ON or OFF simple timer is running, the current timer value will appear at 6.
 - If ON and OFF values have both been set, the two values appear alternately.
3. Press the Mode (Return) button (2) to close the monitor display and return to the standard control screen.

<To Turn Off the Simple Timer...>

Press the Timer On/Off button (9) so that the timer setting no longer appears on the screen (at 7).

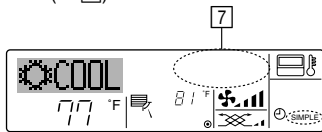

<To Turn On the Simple Timer...>

Press the Timer On/Off button (9) so that the timer setting becomes visible at 7.

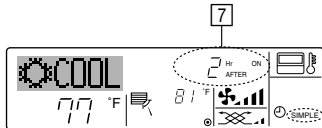

Examples

If ON and OFF times have both been set at the simple timer, operation and display are as indicated below.

Example 1:

Start the timer, with ON time set sooner than OFF time
 ON Setting: 3 hours
 OFF Setting: 7 hours

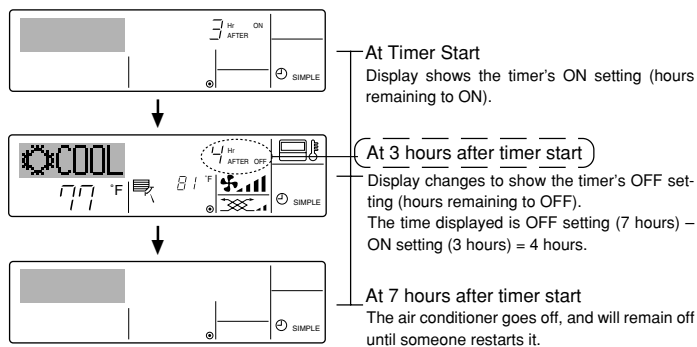

Example 2:

Start the timer, with OFF time is sooner than ON time
 ON Setting: 5 hours
 OFF Setting: 2 hours

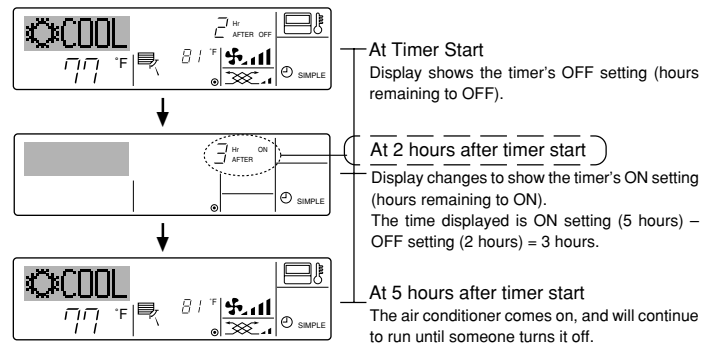

6.1.3. Auto Off Timer

■ This timer begins countdown when the air conditioner starts, and shuts the air conditioner off when the set time has elapsed.

■ Available settings run from 30 minutes to 4 hours, in 30-minute intervals.

Note:

- *1. Weekly Timer/Simple Timer/Auto Off Timer cannot be used at the same time.
- *2. The Auto Off timer will not operate when any of the following conditions is in effect.

The timer is off; the system is in malfunction state; a test run is in progress; the remote controller is undergoing self-check or remote controller check; the user is in the process of selecting a function; the user is in the process of setting the timer; the system is under central control. (Under these conditions, On/Off operation is prohibited.)

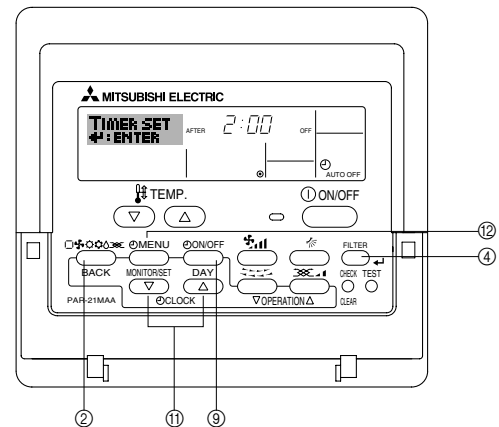

<How to Set the Auto Off Timer>

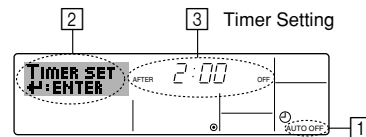

1. Be sure that you are at a standard control screen, and that the Auto Off timer indicator is visible in the display (at 1). When something other than the Auto Off Timer is displayed, set it to AUTO OFF TIMER using the function selection of remote controller (see 8.[4]-3 (3)) timer function setting.
2. Hold down the Timer Menu button (12) for **3 seconds**, so that the "Set Up" appears on the screen (at 2). (Note that each press of the button toggles the display between "Set Up" and "Monitor".)
3. Press the appropriate Set Time button (11) as necessary to set the OFF time (at 3).
4. Press the Filter \leftarrow button (4) to lock in the setting.

Note:

Your entry will be cancelled if you press the Mode (Return) button (2) before pressing the Filter \leftarrow button (4).

5. Press the Mode (Return) button (2) to complete the setting procedure and return to the standard control screen.
6. If the air conditioner is already running, the timer starts countdown immediately. **Be sure to check that the timer setting appears correctly on the display.**

6. Timer

<Checking the Current Auto Off Timer Setting>

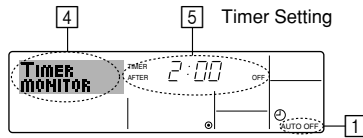

1. Be sure that the "Auto Off" is visible on the screen (at [1]).
2. Hold down the Timer Menu button [2] for **3 seconds**, so that "Monitor" is indicated on the screen (at [4]).
 - The timer remaining to shutdown appears at [5].
3. To close the monitor and return to the standard control screen, press the Mode (Return) button [2].

<To Turn Off the Auto Off Timer...>

- Hold down the Timer On/Off button [9] for **3 seconds**, so that "Timer Off" appears (at [6]) and the timer value (at [7]) disappears.

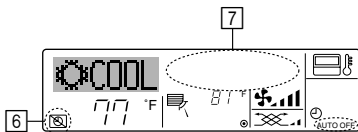

- Alternatively, turn off the air conditioner itself. The timer value (at [7]) will disappear from the screen.

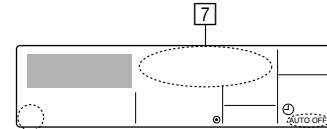

<To Turn On the Auto Off Timer...>

- Hold down the Timer On/Off button [9] for **3 seconds**. The "Timer Off" indication disappears (at [6]), and the timer setting comes on the display (at [7]).
- Alternatively, turn on the air conditioner. The timer value will appear at [7].

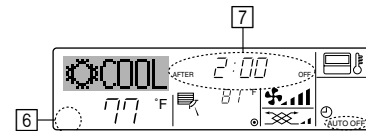

7. Other Functions

7.1. Locking the Remote Controller Buttons (Operation function limit controller)

- If you wish, you can lock the remote controller buttons. You can use the Function Selection of remote controller to select which type of lock to use. (For information about selecting the lock type, see section 8, item [4]-2 (1)).

Specifically, you can use either of the following two lock types.

- ① Lock All Buttons:
Locks all of the buttons on the remote controller.
- ② Lock All Except ON/OFF:
Locks all buttons other than the ON/OFF button.

Note:

The "Locked" indicator appears on the screen to indicate that buttons are currently locked.

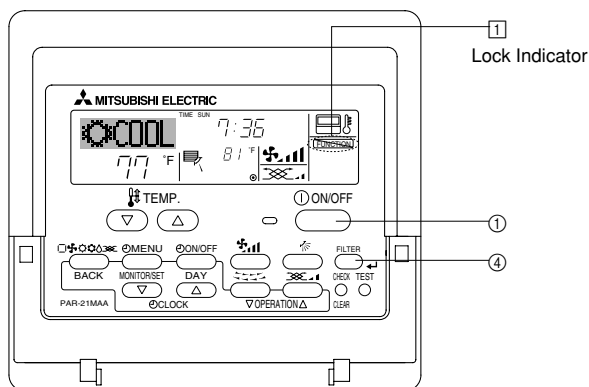

<How to Lock the Buttons>

1. While holding down the Filter button [4], press and hold down the ON/OFF button [1] for 2 seconds. The "Locked" indication appears on the screen (at [1]), indicating that the lock is now engaged.
 - * If locking has been disabled in Function Selection of remote controller, the screen will display the "Not Available" message when you press the buttons as described above.

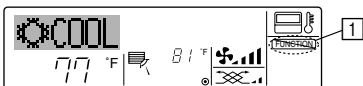

- If you press a locked button, the "Locked" indication (at [1]) will blink on the display.

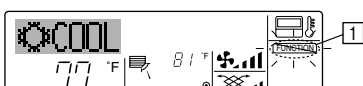

<How to Unlock the Buttons>

1. While holding down the Filter button [4], press and hold down the ON/OFF button [1] for 2 seconds—so that the "Locked" indication disappears from the screen (at [1]).

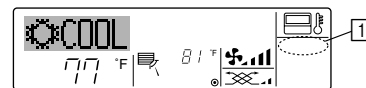

7.2. Other indications

7.2.1. Centrally Controlled

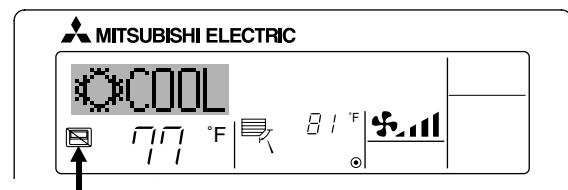

- Displayed when operation is controlled by central controller, etc. Restricted operations are shown below.
 - ON/OFF (including timer operation)
 - Operation mode
 - Set temperature

Note:

May also be individually restricted.

7.2.2. Flashing Mode Indicator

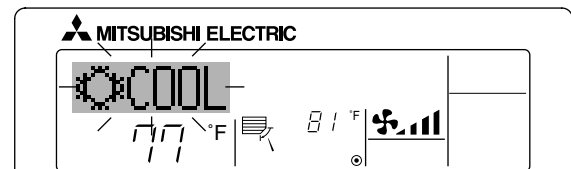

- When flashes continuously
Displayed when another indoor unit connected to the outdoor unit is already operating in a different operation mode. Match with the operation mode of the other indoor unit.
- When mode switched after display flashes
Displayed when operation mode is restricted for each season by central controller, etc. Use another operation mode.

7. Other Functions

7.2.3. Error Codes indication

If you have entered contact number to be called in the event of a problem, the screen displays this number. (You can set this up under Function Selection of remote controller. For information, refer to section 8.)

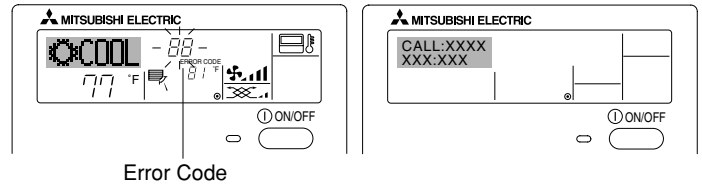
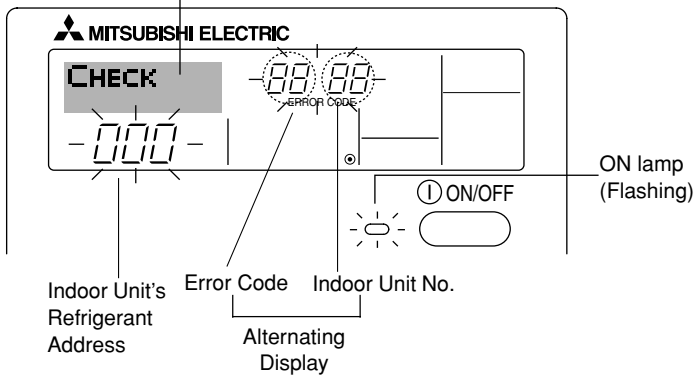

- If the ON lamp and error code are both flashing: This means that the air conditioner is out of order and operation has been stopped (and cannot resume). Take note of the indicated unit number and error code, then switch off the power to the air conditioner and call your dealer or servicer.
- If only the error code is flashing (while the ON lamp remains lit): Operation is continuing, but there may be a problem with the system. In this case, you should note down the error code and then call your dealer or servicer for advice.
 - * If you have entered contact number to be called in the event of a problem, push the Check button to display it on the screen. (You can set this up under Function Selection of remote controller. For information, refer to section 8.)

8. Function Selection

Function selection of remote controller

The setting of the following remote controller functions can be changed using the remote controller function selection mode. Change the setting when needed.

Item 1	Item 2	Item 3 (Setting content)
1. Change Language ("CHANGE LANGUAGE")	Language setting to display	<ul style="list-style-type: none"> • Display in multiple languages is possible
2. Function limit ("FUNCTION SELECTION")	(1) Operation function limit setting (operation lock) ("LOCKING FUNCTION")	<ul style="list-style-type: none"> • Setting the range of operation limit (operation lock)
	(2) Use of automatic mode setting ("SELECT AUTO MODE")	<ul style="list-style-type: none"> • Setting the use or non-use of "automatic" operation mode
	(3) Temperature range limit setting ("LIMIT TEMP FUNCTION")	<ul style="list-style-type: none"> • Setting the temperature adjustable range (maximum, minimum)
	(4) Use of automatic filter elevation panel up/down operation mode setting	(For this model, this function is not available.)
	(5) Use of fixed airflow direction mode setting	(For this model, this function is not available.)
3. Mode selection ("MODE SELECTION")	(1) Remote controller main/sub setting ("CONTROLLER MAIN/SUB")	<ul style="list-style-type: none"> • Selecting main or sub remote controller * When two remote controllers are connected to one group, one controller must be set to sub.
	(2) Use of clock setting ("CLOCK")	<ul style="list-style-type: none"> • Setting the use or non-use of clock function
	(3) Timer function setting ("WEEKLY TIMER")	<ul style="list-style-type: none"> • Setting the timer type
	(4) Contact number setting for error situation ("CALL.")	<ul style="list-style-type: none"> • Contact number display in case of error • Setting the telephone number
4. Display change ("DISP MODE SETTING")	(1) Temperature display °C/°F setting ("TEMP MODE °C/°F")	<ul style="list-style-type: none"> • Setting the temperature unit (°F or °C) to display
	(2) Suction air temperature display setting ("ROOM TEMP DISP SELECT")	<ul style="list-style-type: none"> • Setting the use or non-use of the display of indoor (suction) air temperature
	(3) Automatic cooling/heating display setting ("AUTO MODE DISP C/H")	<ul style="list-style-type: none"> • Setting the use or non-use of the display of "Cooling" or "Heating" display during operation with automatic mode

8. Function Selection

[Function selection flowchart]
Setting language (English)

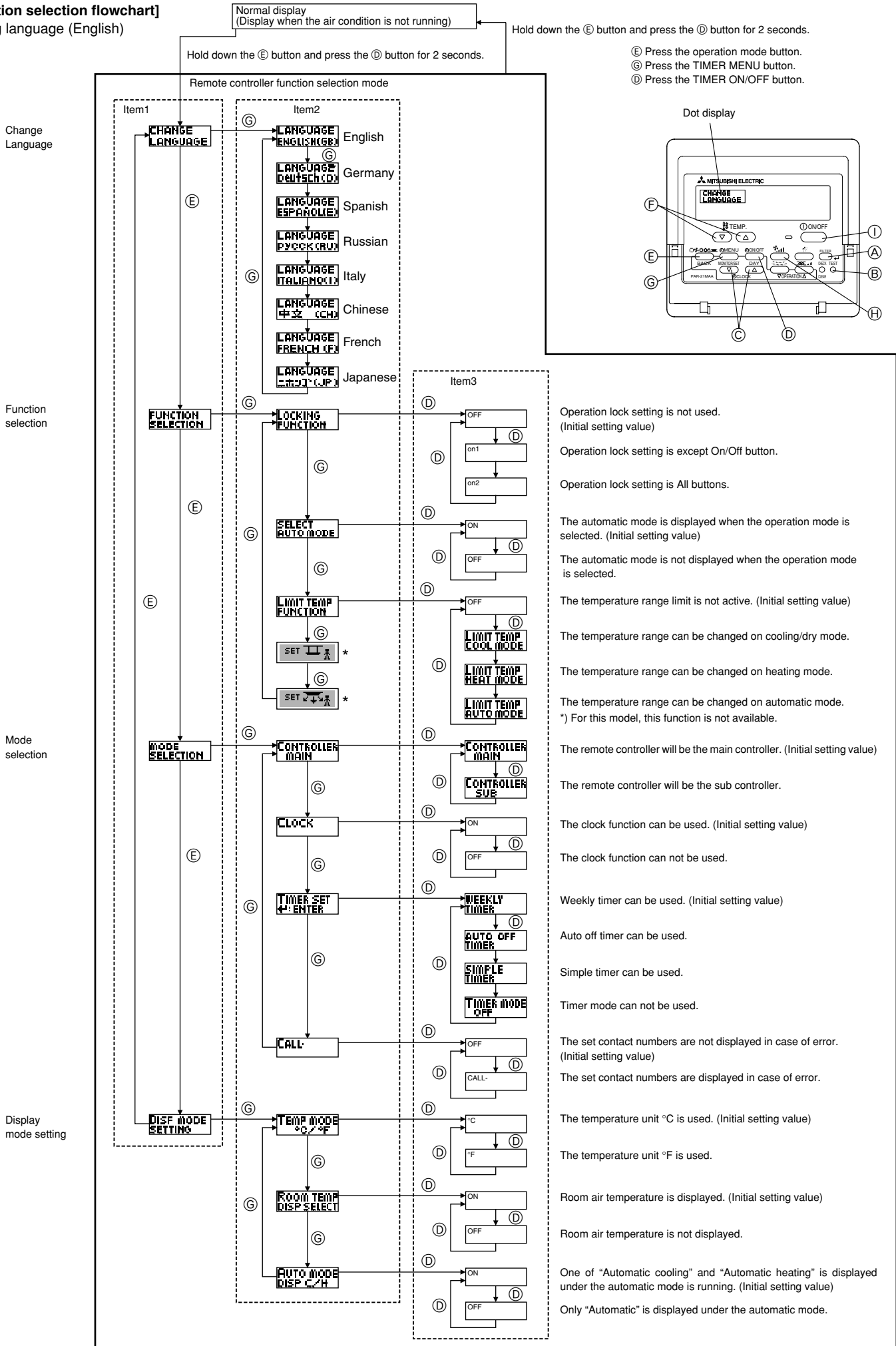

8. Function Selection

[Detailed setting]

[4]-1. CHANGE LANGUAGE setting

The language that appears on the dot display can be selected.

- Press the [⊖MENU] button ⑥ to change the language.
 - ① English (GB), ② German (D), ③ Spanish (E), ④ Russian (RU),
 - ⑤ Italian (I), ⑥ Chinese (CH), ⑦ French (F), ⑧ Japanese (JP)

Refer to the dot display table.

[4]-2. Function limit

(1) Operation function limit setting (operation lock)

- To switch the setting, press the [⊖ON/OFF] button ⑩.
 - ① no1: Operation lock setting is made on all buttons other than the [⊖ON/OFF] button.
 - ② no2: Operation lock setting is made on all buttons.
 - ③ OFF (Initial setting value): Operation lock setting is not made.- * To make the operation lock setting valid on the normal screen, it is necessary to press buttons (Press and hold down the [FILTER] and [⊖ON/OFF] buttons at the same time for two seconds.) on the normal screen after the above setting is made.

(2) Use of automatic mode setting

When the remote controller is connected to the unit that has automatic operation mode, the following settings can be made.

- To switch the setting, press the [⊖ON/OFF] button ⑩.
 - ① ON (Initial setting value):
The automatic mode is displayed when the operation mode is selected.
 - ② OFF:
The automatic mode is not displayed when the operation mode is selected.

(3) Temperature range limit setting

After this setting is made, the temperature can be changed within the set range.

- To switch the setting, press the [⊖ON/OFF] button ⑩.
 - ① LIMIT TEMP COOL MODE:
The temperature range can be changed on cooling/dry mode.
 - ② LIMIT TEMP HEAT MODE:
The temperature range can be changed on heating mode.
 - ③ LIMIT TEMP AUTO MODE:
The temperature range can be changed on automatic mode.
 - ④ OFF (initial setting): The temperature range limit is not active.- * When the setting, other than OFF, is made, the temperature range limit setting on cooling, heating and automatic mode is made at the same time. However, the range cannot be limited when the set temperature range has not changed.
- To increase or decrease the temperature, press the [TEMP. (▽) or (△)] button ⑨.
- To switch the upper limit setting and the lower limit setting, press the [TEMP. (▽/△)] button ⑧. The selected setting will flash and the temperature can be set.
- Settable range
Cooling/Dry mode:
Lower limit: 67 °F [19 °C] ~ 86 °F [30 °C]
Upper limit: 86 °F [30 °C] ~ 67 °F [19 °C]
Heating mode:
Lower limit: 63 °F [17 °C] ~ 83 °F [28 °C]
Upper limit: 83 °F [28 °C] ~ 63 °F [17 °C]
Automatic mode:
Lower limit: 67 °F [19 °C] ~ 83 °F [28 °C]
Upper limit: 83 °F [28 °C] ~ 67 °F [19 °C]
- * The settable range varies depending on the unit to connect (Mr. Slim units, CITY MULTI units, and intermediate temperature units)

(4) Use of automatic filter elevation panel up/down operation mode setting

For this model, this function is not available.

(5) Use of fixed airflow direction mode setting

For this model, this function is not available.

[4]-3. Mode selection setting

(1) Remote controller main/sub setting

- To switch the setting, press the [⊖ON/OFF] button ⑩.
 - ① Main: The controller will be the main controller.
 - ② Sub: The controller will be the sub controller.

(2) Use of clock setting

- To switch the setting, press the [⊖ON/OFF] button ⑩.
 - ① ON: The clock function can be used.
 - ② OFF: The clock function cannot be used.

(3) Timer function setting

- To switch the setting, press the [⊖ON/OFF] button ⑩ (Choose one of the followings.).
 - ① WEEKLY TIMER (initial setting value):
The weekly timer can be used.
 - ② AUTO OFF TIMER:
The auto off timer can be used.
 - ③ SIMPLE TIMER:
The simple timer can be used.
 - ④ TIMER MODE OFF:
The timer mode cannot be used.- * When the use of clock setting is OFF, the "WEEKLY TIMER" cannot be used.

(4) Contact number setting for error situation

- To switch the setting, press the [⊖ON/OFF] button ⑩.
 - ① CALL OFF:
The set contact numbers are not displayed in case of error.
 - ② CALL **** *
The set contact numbers are displayed in case of error.
CALL_:
The contact number can be set when the display is as shown on the left.- Setting the contact numbers
To set the contact numbers, follow the following procedures. Move the flashing cursor to set numbers. Press the [TEMP. (▽) and (△)] button ⑨ to move the cursor to the right (left). Press the [⊖CLOCK (▽) and (△)] button ⑩ to set the numbers.

[4]-4. Display change setting

(1) Temperature display °C/°F setting

- To switch the setting, press the [⊖ON/OFF] button ⑩.
 - ① °C: The temperature unit °C is used.
 - ② °F: The temperature unit °F is used.

(2) Suction air temperature display setting

- To switch the setting, press the [⊖ON/OFF] button ⑩.
 - ① ON: The suction air temperature is displayed.
 - ② OFF: The suction air temperature is not displayed.

(3) Automatic cooling/heating display setting

- To switch the setting, press the [⊖ON/OFF] button ⑩.
 - ① ON:
One of "Automatic cooling" and "Automatic heating" is displayed under the automatic mode is running.
 - ② OFF:
Only "Automatic" is displayed under the automatic mode.

8. Function Selection

[Dot display table]

Selecting language	English	Germany	Spanish	Russian	Italy	Chinese	French	Japanese	
Waiting for start-up	PLEASE WAIT	←	←	←	←	←	←	←	
Operation mode	Cool	COOL	Kühlen	FRÍO	Холод	COOL	制冷	FROID	冷房
	Dry	DRY	Trocknen	DESHUMIDIFICACIÓN	Сушка	DRY	除湿	DESHU	ドライ
	Heat	HEAT	Heizen	CALOR	Тепло	HEAT	制热	CHAUD	暖房
	Auto	AUTO	AUTO	AUTOMÁTICO	Авто	AUTO	自动	AUTO	自動
	Auto(Cool)	COOL	Kühlen	FRÍO	Холод	COOL	制冷	FROID	冷房
	Auto(Heat)	HEAT	Heizen	CALOR	Тепло	HEAT	制热	CHAUD	暖房
	Fan	FAN	Lüfter	VENTILACIÓN	Вент	VENTILAZIONE	送风	VENTI LATION	送風
	Ventilation	VENTI LATION	Gebläse Betrieb	VENTI LACIÓN	Вентиляция	ARIA ESTERNA	换气	VENTI LATION	換気
	Stand by (Hot adjust) Defrost	STAND BY	STAND BY	CALENTANDO	ОБОГРЕВ: ПАУЗА	STAND BY	准备中	PRE CHAUFFAGE	準備中
Defrost	DEFROST	Alttauen	DESCONGE LACIÓN	ОТТАИВАНИЕ	SBRINA MENTO	除霜中	DEGIVRAGE	霜取中	
Set temperature	SET TEMP	TEMP einstellen	TEMP. CONSIGNA	ЦЕЛЕВАЯ ТЕМПЕРАТУРА	IMPOSTAZIONE TEMPERATURA	设定温度	REGLAGE TEMPERATURE	設定温度	
Fan speed	FAN SPEED	Lüftersgeschwindigkeit	VELOCIDAD VENTILADOR	СКОРОСТЬ ВЕНТИЛЯТОРА	VELOCITA' VENTILATORE	风速	VITESSE DE VENTILATION	風速	
Not use button	NOT AVAILABLE	Nicht verfügbar	NO DISPONIBLE	НЕ ДОСТУПНО	NON DISPONIBILE	无效按钮	NON DISPONIBILE	無効ボタン	
Check (Error)	CHECK	Prüfen	COMPROBAR	ПРОВЕРКА	CHECK	检查	CONTROLE	点検	
Test run	TEST RUN	Testbetrieb	TEST FUNCIONAMIENTO	ТЕСТОВЫЙ ЗАПУСК	TEST RUN	试运行	TEST	試運転	
Self check	SELF CHECK	Selbst-diagnose	AUTO REVISIÓN	САМОДИАГНОСТИКА	SELF CHECK	自我诊断	AUTO CONTROLE	自己診断	
Unit function selection	FUNCTION SELECTION	Funktion auswählen	SELECCIÓN DE FUNCIÓN	ВЫБОР ФУНКЦИИ	SELEZIONE FUNZIONI	功能选择	SELECTION FONCTIONS	メニュー選択	
Setting of ventilation	SETTING OF VENTILATION	Lüftestufen wählen	CONFIG. VENTILACIÓN	НАСТРОЙКА ВЕНТУСТАЯ	IMPOSTAZIONE ARIA ESTERNA	换气设定	SELECTION VENTILATION	換気設定	

Selecting language	English	Germany	Spanish	Russian	Italy	Chinese	French	Japanese
CHANGE LANGUAGE	CHANGE LANGUAGE	←	←	←	←	←	←	←
Function selection	FUNCTION SELECTION	Funktion auswählen	SELECCIÓN DE FUNCIONES	ВЫБОР ФУНКЦИИ	SELEZIONE FUNZIONI	功能限制	SELECTION FONCTIONS	メニュー制限
Operation function limit setting	LOCKING FUNCTION	Sperre - Funktion	FUNCION BLOQUEADA	ФУНКЦИЯ БЛОКИРОВАНИ	BLOCCO FUNZIONI	操作限制	BLOCCAGE FONCTIONS	操作機能ロック
Use of automatic mode setting	SELECT AUTO MODE	Auswahl Auto Betrieb	SELECCIÓN MODO AUTO	ВЫБОР РЕЖИМА АВТО	SELEZIONE MODO AUTO	自动模式	SELECTION DU MODO AUTO	自動モード
Temperature range limit setting	LIMIT TEMP FUNCTION	Limit Temp Funktion	LIMIT TEMP CONSIGNA	ОГРАНИЧЕНИЕ УСТ.ТЕМПЕРАТ	LIMITAZIONE TEMPERATURA	温度限制	LIMITATION TEMPERATURE	温度制限
Use of automatic filter elevation panel up/down operation mode setting	SET	←	←	←	←	←	←	←
Use of fixed airflow direction mode setting	SET	←	←	←	←	←	←	←
Limit temperature cooling/day mode	LIMIT TEMP COOL MODE	Limit Kühl Temp	LIMIT TEMP MODO FRIO	ОГРАНИЧЕНО Охлаждение	LIMITAZIONE MODO COOL	制冷范围	LIMITE TEMP MODO FROID	制冷范围
Limit temperature heating mode	LIMIT TEMP HEAT MODE	Limit Heiz Temp	LIMIT TEMP MODO CALOR	ОГРАНИЧЕН ОБОГРЕВ	LIMITAZIONE MODO HEAT	制热范围	LIMITE TEMP MODO CHAUD	制热范围
Limit temperature auto mode	LIMIT TEMP AUTO MODE	Limit Auto Temp	LIMIT TEMP MODO AUTO	ОГРАНИЧЕН РЕЖИМ АВТО	LIMITAZIONE MODO AUTO	自动范围	LIMITE TEMP MODO AUTO	自动范围
Mode selection	MODE SELECTION	Betriebsart wählen	SELECCIÓN DE MODO	ВЫБОР РЕЖИМА	SELEZIONE MODO	基本模式	SELECTION DU MODO	基本メニュー
Remote controller setting MAIN	CONTROLLER MAIN	Haupt Controller	CONTROL PRINCIPAL	ОСНОВНОЙ ПУЛЬТ	CONTROLLO MAIN	遥控主	TELCOMMANDE MAITRE	リモコン主機
Remote controller setting SUB	CONTROLLER SUB	Neben Controller	CONTROL SECUNDARIO	Дополнительный пульт	CONTROLLO SUB	遥控辅	TELCOMMANDE ESCLAVE	リモコン副機
Use of clock setting	CLOCK	Uhr	RELOJ	ЧАСЫ	OROLOGIO	时钟	AFFICHAGE HORLOGE	時計 3:00
Setting the day of the week and time	TIME SET \uparrow :ENTER	Uhr stellen \uparrow :einstellen	CONFIG RELOJ \uparrow :CONFIG	ЧАСЫ:УСТ. \uparrow :ВВОД	OROLOGIO \uparrow :ENTER	时间 \uparrow :ENTER	HORLOGE \uparrow :ENTRER	トクイセツテイ \uparrow :カクテイ
	TIME AM \uparrow :ENTER	Time PM \uparrow :ENTER	←	←	←	←	←	←
Timer set	TIMER SET \uparrow :ENTER	Zeitschaltuhr \uparrow :einstellen	TEMPORIZA - DOR \uparrow :CONFIG	ТАЙМЕР:УСТ. \uparrow :ВВОД	TIMER \uparrow :ENTER	定时器 \uparrow :ENTER	PROG HORAIRE \uparrow :ENTRER	タイマーセツテイ \uparrow :カクテイ
	TIMER AM \uparrow :ENTER	TIMER PM \uparrow :ENTER	←	←	←	←	←	←
Timer monitor	TIMER MONITOR	Uhrzeit anzeigen	VISUALIZAR TEMPORIZAD.	ПРОСМОТР ТАЙМЕРА	VISUALIZ TIMER	定时器状态	AFFICHAGE PROG HORAIRE	タイマーモニター
	TIMER AM MONITOR	TIMER PM MONITOR	←	←	←	←	←	←
Weekly timer	WEEKLY TIMER	Wochenzeit schalt Uhr	TEMPORIZA - DOR SEMANAL	НЕДЕЛЬНЫЙ ТАЙМЕР	TIMER SETTIMANALE	每周定时器	PROG HEBDO MADAIRE	タイマー週間
Timer mode off	TIMER MODE OFF	Zeitschaltuhr AUS	TEMPORIZA - DOR APAGADO	ТАЙМЕР ВЫКЛ.	TIMER OFF	定时器无效	PROG HORAIRE INACTIF	タイマー無効
Auto off timer	AUTO OFF TIMER	Auto Zeit funktion AUS	APAGADO AUTOMÁTICO	АВТОМАТ. ПО ТАЙМЕРУ	AUTO OFF TIMER	解除定时	PROG HORAIRE ARRET AUTO	タイマーキャンセル ボウゴ
Simple timer	SIMPLE TIMER	Einfache Zeitfunktion	TEMPORIZA - DOR SIMPLE	ПРОСТОЙ ТАЙМЕР	TIMER SEMPLIFICATO	简易定时器	PROG HORAIRE SIMPLIFIE	タイマーカンイ

8. Function Selection

Selecting language	English	Germany	Spanish	Russian	Italy	Chinese	French	Japanese
Contact number setting of error situation	CALL	←	←	←	←	←	←	←
Display change	DISP MODE SETTING	Anzeige Betriebsart	MOSTRAR MODO	НАСТРОЙКА ПНА ПЕРЖНА	IMPOSTAZIONE MODO DISPLAY	转换表示	AFFICHAGE SOUS MENU	表示切替
Temperature display °C/°F setting	TEMP MODE °C/°F	Wechsel °C/°F	TEMPERADOS °C/°F	ЕДИН.ТЕМЕР. °C/°F	TEMPERATURA °C/°F	温度 °C/°F	TEMPERATURE °C/°F	温度 °C/°F
Room air temperature display setting	ROOM TEMP DISP SELECT	Room Temp gewollt	MOSTRAR TEMP.	ПОКАЗЫВАТЬ ТЕМП. В КОМН.	TEMPERATURA AMBIENTE	吸入温度	TEMPERATURE AMBIANTE	スリベオド 温度
Automatic cooling/heating display setting	AUTO MODE DISP C/H	Auto Betrieb C/H	MOSTRAR F/C EN AUTO	НА А. Т/Х В РЕЖИМЕ АВТО	AUTO C/H	自动表示	AFFICHAGE AUTO F/C	自動表示

9. Care and Cleaning

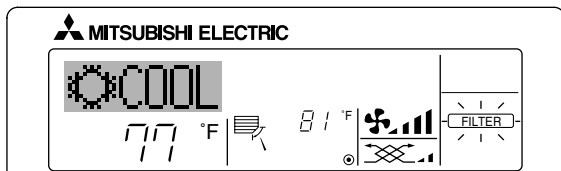

- Indicates that the filter needs cleaning. Clean the filter.

- When resetting "FILTER" display
When the [FILTER] button is pressed two times successively after cleaning the filter, the display goes off and is reset.

Note:

- When two or more different types of indoor unit are controlled, the cleaning period differs with the type of filter. When the master unit cleaning period arrives, "FILTER" is displayed. When the filter display goes off, the cumulative time is reset.
- "FILTER" indicates the cleaning period when the air conditioner was used under general indoor air conditions by criteria time. Since the degree of dirtiness depends on the environmental conditions, clean the filter accordingly.
- The filter cleaning period cumulative time differs with the model.
- This indication is not available for wireless remote controller.

▶ Cleaning the filters

- Clean the filters using a vacuum cleaner. If you do not have a vacuum cleaner, tap the filters against a solid object to knock off dirt and dust.
- If the filters are especially dirty, wash them in lukewarm water. Take care to rinse off any detergent thoroughly and allow the filters to dry completely before putting them back into the unit.

⚠ Caution:

- Do not dry the filters in direct sunlight or by using a heat source, such as an electric heater: this may warp them.
- Do not wash the filters in hot water (above 122 °F [50 °C]), as this may warp them.
- Make sure that the air filters are always installed. Operating the unit without air filters can cause malfunction.

⚠ Caution:

- Before you start cleaning, stop operation and turn OFF the power supply.
- Indoor units are equipped with filters to remove the dust of sucked-in air. Clean the filters using the methods shown in the following sketches.

▶ Filter removal

⚠ Caution:

- In removing the filter, precautions must be taken to protect your eyes from dust. Also, if you have to climb up on a stool to do the job, be careful not to fall.
- When the filter is removed, do not touch the metallic parts inside the indoor unit, otherwise injury may result.



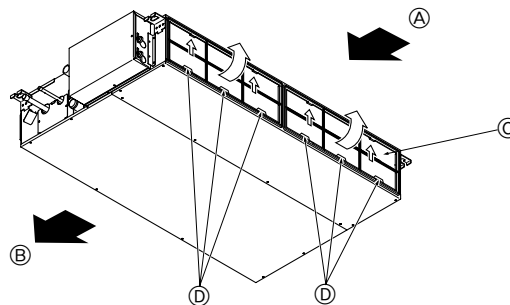

■ PEA-A-AA



- While lifting the filter knob, pull it.

Ⓐ Air intake Ⓑ Air outlet Ⓒ Filter Ⓓ Knob

10. Trouble Shooting

Having trouble?	Here is the solution. (Unit is operating normally.)
Air conditioner does not heat or cool well.	<ul style="list-style-type: none"> ■ Clean the filter. (Airflow is reduced when the filter is dirty or clogged.) ■ Check the temperature adjustment and adjust the set temperature. ■ Make sure that there is plenty of space around the outdoor unit. Is the indoor unit air intake or outlet blocked? ■ Has a door or window been left open?
When heating operation starts, warm air does not blow from the indoor unit soon.	<ul style="list-style-type: none"> ■ Warm air does not blow until the indoor unit has sufficiently warmed up.
During heating mode, the air conditioner stops before the set room temperature is reached.	<ul style="list-style-type: none"> ■ When the outdoor temperature is low and the humidity is high, frost may form on the outdoor unit. If this occurs, the outdoor unit performs a defrosting operation. Normal operation should begin after approximately 10 minutes.
When the airflow direction is changed, the vanes always move up and down past the set position before finally stopping at the position.	<ul style="list-style-type: none"> ■ When the airflow direction is changed, the vanes move to the set position after detecting the base position.
A flowing water sound or occasional hissing sound is heard.	<ul style="list-style-type: none"> ■ These sounds can be heard when refrigerant is flowing in the air conditioner or when the refrigerant flow is changing.
A cracking or creaking sound is heard.	<ul style="list-style-type: none"> ■ These sounds can be heard when parts rub against each due to expansion and contraction from temperature changes.
The room has an unpleasant odor.	<ul style="list-style-type: none"> ■ The indoor unit draws in air that contains gases produced from the walls, carpeting, and furniture as well as odors trapped in clothing, and then blows this air back into the room.
A white mist or vapor is emitted from the indoor unit.	<ul style="list-style-type: none"> ■ If the indoor temperature and the humidity are high, this condition may occur when operation starts. ■ During defrosting mode, cool airflow may blow down and appear like a mist.
Water or vapor is emitted from the outdoor unit.	<ul style="list-style-type: none"> ■ During cooling mode, water may form and drip from the cool pipes and joints. ■ During heating mode, water may form and drip from the heat exchanger. ■ During defrosting mode, water on the heat exchanger evaporates and water vapor may be emitted.
The operation indicator does not appear in the remote controller display.	<ul style="list-style-type: none"> ■ Turn on the power switch. "●" will appear in the remote controller display.
"  appears in the remote controller display.	<ul style="list-style-type: none"> ■ During central control, "
When restarting the air conditioner soon after stopping it, it does not operate even though the ON/OFF button is pressed.	<ul style="list-style-type: none"> ■ Wait approximately three minutes. (Operation has stopped to protect the air conditioner.)
Air conditioner operates without the ON/OFF button being pressed.	<ul style="list-style-type: none"> ■ Is the on timer set? Press the ON/OFF button to stop operation. ■ Is the air conditioner connected to a central remote controller? Consult the concerned people who control the air conditioner. ■ Does " appear in the remote controller display? Consult the concerned people who control the air conditioner. ■ Has the auto recovery feature from power failures been set? Press the ON/OFF button to stop operation.
Air conditioner stops without the ON/OFF button being pressed.	<ul style="list-style-type: none"> ■ Is the off timer set? Press the ON/OFF button to restart operation. ■ Is the air conditioner connected to a central remote controller? Consult the concerned people who control the air conditioner. ■ Does " appear in the remote controller display? Consult the concerned people who control the air conditioner.
Remote controller timer operation cannot be set.	<ul style="list-style-type: none"> ■ Are timer settings invalid? If the timer can be set, (WEEKLY), (SIMPLE), or (AUTO OFF) appears in the remote controller display.
"PLEASE WAIT" appears in the remote controller display.	<ul style="list-style-type: none"> ■ The initial settings are being performed. Wait approximately 3 minutes.
An error code appears in the remote controller display.	<ul style="list-style-type: none"> ■ The protection devices have operated to protect the air conditioner. ■ Do not attempt to repair this equipment by yourself. Turn off the power switch immediately and consult your dealer. Be sure to provide the dealer with the model name and information that appeared in the remote controller display.
Draining water or motor rotation sound is heard.	<ul style="list-style-type: none"> ■ When cooling operation stops, the drain pump operates and then stops. Wait approximately 3 minutes.

10. Trouble Shooting

Having trouble?	Here is the solution. (Unit is operating normally.)												
Noise is louder than specifications.	<p>■ The indoor operation sound level is affected by the acoustics of the particular room as shown in the following table and will be higher than the noise specification, which was measured in an echo-free room.</p> <table border="1"> <thead> <tr> <th></th> <th>High sound-absorbing rooms</th> <th>Normal rooms</th> <th>Low sound-absorbing rooms</th> </tr> </thead> <tbody> <tr> <td>Location examples</td> <td>Broadcasting studio, music room, etc.</td> <td>Reception room, hotel lobby, etc.</td> <td>Office, hotel room</td> </tr> <tr> <td>Noise levels</td> <td>3 to 7 dB</td> <td>6 to 10 dB</td> <td>9 to 13 dB</td> </tr> </tbody> </table>		High sound-absorbing rooms	Normal rooms	Low sound-absorbing rooms	Location examples	Broadcasting studio, music room, etc.	Reception room, hotel lobby, etc.	Office, hotel room	Noise levels	3 to 7 dB	6 to 10 dB	9 to 13 dB
	High sound-absorbing rooms	Normal rooms	Low sound-absorbing rooms										
Location examples	Broadcasting studio, music room, etc.	Reception room, hotel lobby, etc.	Office, hotel room										
Noise levels	3 to 7 dB	6 to 10 dB	9 to 13 dB										
Nothing appears in the wireless remote controller display, the display is faint, or signals are not received by the indoor unit unless the remote controller is close.	<p>■ The batteries are low. Replace the batteries and press the Reset button.</p> <p>■ If nothing appears even after the batteries are replaced, make sure that the batteries are installed in the correct directions (+, -).</p>												
The operation lamp near the receiver for the wireless remote controller on the indoor unit is flashing.	<p>■ The self diagnosis function has operated to protect the air conditioner.</p> <p>■ Do not attempt to repair this equipment by yourself. Turn off the power switch immediately and consult your dealer. Be sure to provide the dealer with the model name.</p>												

11. Installation, relocation and inspection

Installation place

Avoid installing the air conditioner in the following places.

- Where flammable gas could leak.

⚠ Caution:

Do not install the unit where flammable gas could leak. If gas leaks and collects around the unit, it may cause an explosion.

- Where there is much machine oil.
- Salty place such as the seaside.
- Where sulfide gas is generated such as a hot spring.
- Where there is oil splashing or much oily smoke.

⚠ Warning:

If the air conditioner operates but does not cool or heat (depending on model) the room, consult your dealer since there may be a refrigerant leak. Be sure to ask the service representative whether there is refrigerant leakage or not when repairs are carried out. The refrigerant charged in the air conditioner is safe. Refrigerant normally does not leak, however, if refrigerant gas leaks indoors, and comes into contact with the fire of a fan heater, space heater, stove, etc., harmful substances will be generated.

Electrical work

- Provide an exclusive circuit for power supply of the air conditioner.
- Be sure to observe the breaker capacity.

⚠ Warning:

- **The customer should not install this unit. If the unit is installed incorrectly, fire, electric shock, injury due to a falling unit, water leakage, etc. may result.**
- **Do not connect using branched outlet or an extension cord, and do not attach many loads to one electric outlet. A fire or electric shock may result from poor contact, poor insulation, exceeding the permissible current, etc. Consult your dealer.**

⚠ Caution:

- **Apply grounding**
Do not connect a grounding wire to a gas pipe, water pipe, lightning rod or ground wire of a telephone.
If a grounding is incorrect, it may cause an electric shock.
- **Install an earth leakage breaker depending on the place where the air conditioner is to be installed (humid place, etc.).**
If the earth leakage breaker is not installed, it may cause an electric shock.

Inspection and maintenance

- When the air conditioner is used for several seasons, the capacity may be lowered due to dirt inside the unit.
- Depending upon the conditions of use, an odor may be generated or dirt, dust, etc. may prevent proper drainage.
- It is recommended to apply inspection and maintenance (charged) by a specialist in addition to normal maintenance. Consult your dealer.

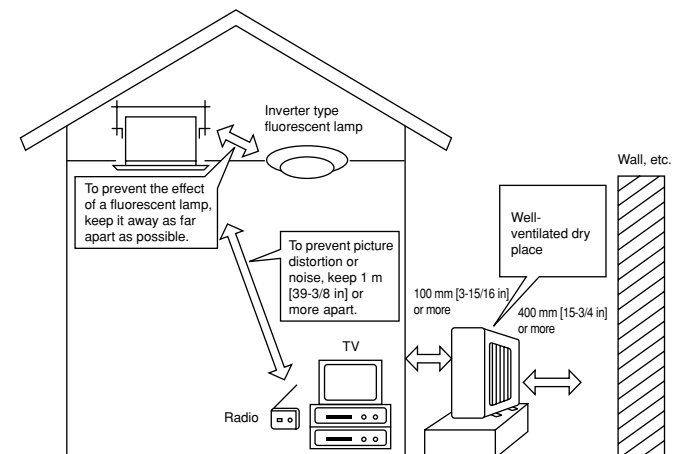

11. Installation, relocation and inspection

Also consider operation sound

- Do not put an object around the air outlet of the outdoor unit. It may cause lowering of capacity or increase operating sound.
- If abnormal sound is heard during operation, consult your dealer.

Relocation

- When the air conditioner is to be removed or reinstalled because of rebuilding, moving, etc., special techniques and work are required.

⚠ Warning:

Repair or relocation should not be done by the customer.

If this is done incorrectly, it may cause a fire, electric shock, injury by dropping of the unit, water leakage, etc. Consult your dealer.

Disposal

- To dispose of this product, consult your dealer.

If you have any question, consult your dealer.

12. Specifications

Model		PEA-A12AA		PEA-A18AA	
Function		Cooling	Heating	Cooling	Heating
Power supply		~N, 208/230V, 60Hz			
Capacity	BTU/h	12,000	–	22,000	23,200
Input	kW	0.07	–	0.09	0.07
Airflow (Lo-Mid-Hi)	CMM	7-9-11		12-15-18	
	CFM	247-317-388		423-529-635	
	L/S	116-150-183		200-250-300	
Ext. static pressure	in. WG [Pa]	0.02-0.06-0.14-0.20 [5/15/35/50]		0.02-0.06-0.14-0.20 [5/15/35/50]	
Noise level (Lo-Mid-Hi)	dB	23-28-33		30-34-38	
Weight	kg [lb]	21 [48]		27 [60]	

- Notes: 1. Rating conditions (cooling) Indoor : 80 °F [26.7 °C] D.B., 67 °F [19.4 °C] W.B. Outdoor : 95 °F [35 °C] D.B.
 2. Rating conditions (heating) Indoor : 70 °F [21.1 °C] D.B. Outdoor : 47 °F [8.3 °C] D.B., 43 °F [6.1 °C] W.B.
 3. The capacity is indicated the value when one indoor unit is connected to the outdoor unit.
 4. Specifications subject to change without notice.
 5. The external static pressure is set to 15 Pa at factory shipment.

Guaranteed operating range

		Indoor		Outdoor	
Cooling	Upper limit	90 °F [32 °C] D.B., 73 °F [23 °C] W.B.		115 °F [46 °C] D.B., –	
	Lower limit	66 °F [19 °C] D.B., 59 °F [15 °C] W.B.		23 °F [-5 °C] D.B., –	
Heating	Upper limit	83 °F [28 °C] D.B., –		70 °F [21 °C] D.B., 59 °F [15 °C] W.B.	
	Lower limit	63 °F [17 °C] D.B., –		12 °F [-11 °C] D.B., 10 °F [-12 °C] W.B.	

- Notes: 1. Units should be installed by licensed electric contractor accordingly to local code requirement.
 2. For outdoor units to be connected, refer to the Installation Manual that comes with the units.
 3. Single outdoor unit (either PUY-A12,18NHA⁽¹⁾ or PUZ-A18NHA) will be connected to each indoor unit.

Index

1. Consignes de sécurité	18	7. Autres fonctions	25
2. Nomenclature	18	8. Sélection des fonctions	26
3. Configuration d'écran	20	9. Entretien et nettoyage	30
4. Régler le jour de la semaine et l'heure	20	10. Guide de dépannage	31
5. Fonctionnement	21	11. Installation, déplacement et inspection	32
6. Minuterie	22	12. Spécifications techniques	33

Remarque (Marquage WEEE)



Ce symbole est utilisé uniquement pour les pays de l'UE.

Ce symbole est conforme à la directive 2002/96/EC Article 10 Informations à l'attention des usagers et Annexe IV.

Votre produit Mitsubishi Electric est conçu et fabriqué avec des matériaux et des composants de qualité supérieure qui peuvent être recyclés et réutilisés. Ce symbole signifie que les équipements électriques et électroniques, à la fin de leur durée de service, doivent être éliminés séparément des ordures ménagères.

Nous vous prions donc de confier cet équipement à votre centre local de collecte/recyclage.

Dans l'Union Européenne, il existe des systèmes sélectifs de collecte pour les produits électriques et électroniques usagés.

Aidez-nous à conserver l'environnement dans lequel nous vivons !

1. Consignes de sécurité

- ▶ Avant d'installer le climatiseur, lire attentivement toutes les "Consignes de sécurité".
- ▶ Les "Consignes de sécurité" reprennent des points très importants concernant la sécurité. Veuillez bien à les suivre.
- ▶ Veuillez consulter ou obtenir la permission votre compagnie d'électricité avant de connecter votre système.

Symboles utilisés dans le texte

⚠ **Avertissement:**

Précautions à suivre pour éviter tout danger de blessure ou de décès de l'utilisateur.

⚠ **Précaution:**

Décrit les précautions qui doivent être prises pour éviter d'endommager l'appareil.

Symboles utilisés dans les illustrations

⌚ : Indique un élément qui doit être mis à la terre.

⚠ **Avertissement:**

- Cet appareil ne doit pas être installé par l'utilisateur. Demander au revendeur ou à une société agréée de l'installer. Si l'appareil n'est pas correctement installé il peut y avoir un risque de fuite d'eau, d'électrocution ou d'incendie.
- Ne pas marcher sur l'appareil ni y déposer des objets.
- Ne jamais éclabousser l'appareil ni le toucher avec des mains humides. Il pourrait en résulter un risque d'électrocution.
- Ne pas vaporiser de gaz inflammable à proximité de l'appareil sous risque d'incendie.
- Ne pas placer de chauffage au gaz ou tout autre appareil fonctionnant avec une flamme vive là où il serait exposé à l'échappement d'air du climatiseur. Cela risquerait de provoquer une mauvaise combustion.
- Ne pas retirer la face avant ou la protection du ventilateur de l'appareil extérieur pendant son fonctionnement.

⚠ **Précaution:**

- Ne pas utiliser d'objet pointu pour enfoncer les boutons car cela risquerait d'endommager la commande à distance.
- Ne jamais obstruer les entrées et sorties des appareils extérieurs et intérieurs.

- Si vous remarquez des vibrations ou des bruits particulièrement anormaux, arrêter l'appareil, éteindre l'interrupteur et prendre contact avec le revendeur.
- Ne jamais mettre des doigts, des bâtons, etc. dans les entrées et sorties d'air.
- Si vous sentez des odeurs étranges, arrêter l'appareil, le mettre hors tension et contacter le revendeur. Si vous ne procédez pas de cette façon, il pourrait y avoir risque de panne, d'électrocution ou d'incendie.
- Ne JAMAIS laisser des enfants ou des personnes handicapées utiliser le climatiseur sans surveillance.
- Toujours surveiller que les jeunes enfants ne jouent pas avec le climatiseur.
- Si le gaz de réfrigérant fuit, arrêter le fonctionnement du climatiseur, aérer convenablement la pièce et prendre contact avec le revendeur.

Rangement de l'appareil

Lorsque vous devez ranger l'appareil, veuillez consulter votre revendeur.

2. Nomenclature

■ Unité interne

	PEA-A-AA
Modes du ventilateur	3 modes
Ailette	-
Louvre	-
Filtre	Normal
Témoin de nettoyage du filtre	-

■ PEA-A-AA

Dissimulé dans le plafond

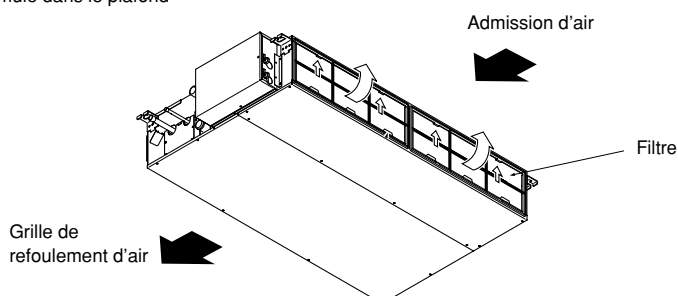

2. Nomenclature

■ Pour la télécommande à fil

Section de l'affichage

Pour cette explication, toutes les parties de l'affichage sont montrées allumées. Lors du fonctionnement réel, seuls les éléments correspondants seront allumés.

Indique l'opération en cours

Montre le mode de fonctionnement, etc.
* les affichages peuvent être en plusieurs langues.

Témoin "Commande centrale"

Indique que le fonctionnement de la commande à distance a été désactivée par une commande maîtresse.

Témoin "Programmeur éteint"

Indique que le programmeur est éteint.

Réglage de température

Indique la température souhaitée.

Jour de la semaine

Indique le jour de la semaine.

Affichage heure/programmeur

Indique l'heure actuelle (horloge de 12 heures ou horloge de 24 heures), à moins que la minuterie simple ou d'arrêt auto soit en service. Si le programmeur simple ou arrêt auto est en activé, l'affichage indique le temps restant.

Témoin "Capteur"

S'affiche lors de l'utilisation du capteur de la télécommande.

Indicateur "Verrouillé"

Indique que les boutons de la commande à distance ont été bloqués.

Témoin "Nettoyer le filtre"

S'allume quand il est temps de nettoyer le filtre.

Témoins du programmeur

Ce témoin s'allume quand le programmeur correspondant est en fonction.

Témoin de vitesse du ventilateur

Montre la vitesse sélectionnée pour le ventilateur.

Témoin de ventilation

Apparaît quand l'unité fonctionne en mode Ventilation.

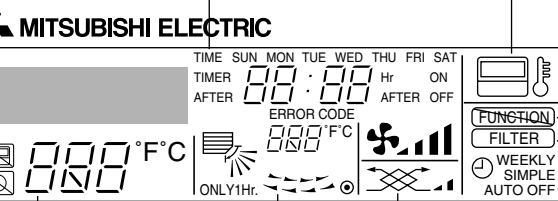

Témoin de montée/descente d'air

Ce témoin indique dans quelle direction souffle l'air sortant.

Témoin "une heure seulement"

Il s'affiche si le courant d'air est réglé sur faible et descendant, lors des modes FROID ou SEC. (L'opération varie en fonction du modèle.)
Le témoin s'éteint au bout d'une heure, et à ce moment-là le flux d'air change aussi.

Affichage de température ambiante

Donne la température ambiante. La plage d'affichage de la température de la pièce est comprise entre 46 °F [8 °C]–102 °F [39 °C]. L'affichage clignote si la température descend au-dessous de 46 °F [8 °C] ou monte au-dessus de 102 °F [39 °C].

Affichage du louvre

Montre l'action de la grille de transfert. N'apparaît pas si la grille reste stationnaire.

● (Témoin de marche)

Indique que l'appareil est en marche.

Section de commandes

Boutons de réglage de température

- Baisser
- Monter

Bouton de menu du programmeur (Bouton Monitor/Set)

Bouton de mode (bouton d'entrée)

Boutons de réglage horaire

- Reculer
- Avancer

Bouton marche/arrêt du programmeur (Bouton de réglage de la date)

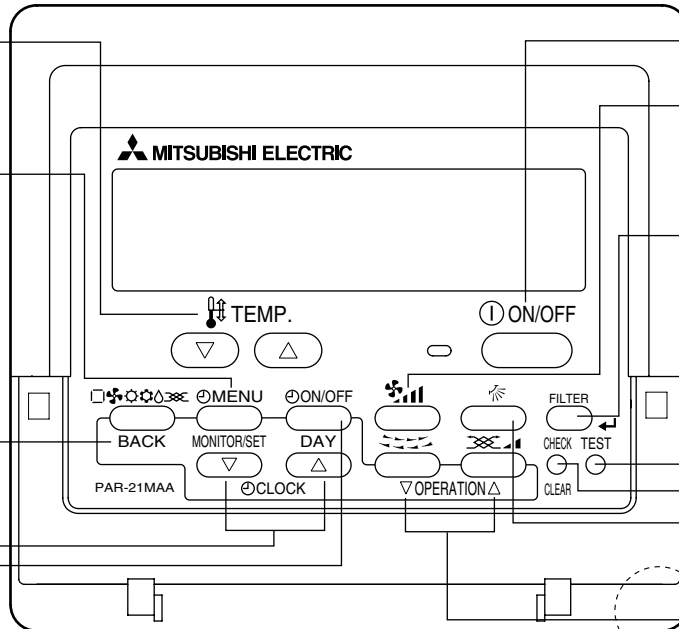
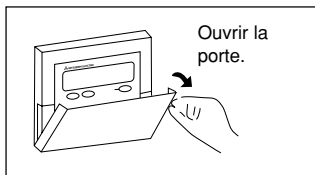

Bouton ON/OFF

Bouton de vitesse du ventilateur

Bouton du filtre (Bouton ←)

Bouton de test de fonctionnement

Bouton Check (bouton d'effacement)

Bouton de ventilation montante/descendante

Bouton de louvre (Bouton opération ▽)

▽ pour la précédente opération

Bouton de ventilation (bouton opération △)

△ pour l'opération suivante

Remarque :

- Message "PLEASE WAIT" (VEUILLEZ PATIENTER)
Ce message s'affiche pendant 3 minutes environ lorsque l'appareil intérieur est alimenté ou suite à une coupure d'électricité.
- Message "NOT AVAILABLE" (INDISPONIBLE)
Ce message s'affiche quand vous appuyez sur une touche pour lancer une fonction qui est indisponible pour cet appareil intérieur.
Si une télécommande unique est utilisée pour contrôler simultanément plusieurs appareils intérieurs de modèle différent, ce message ne s'affichera pas si l'un des appareils intérieurs présente cette fonction.

2. Nomenclature

- Unité externe
- A12, A18

(inch)

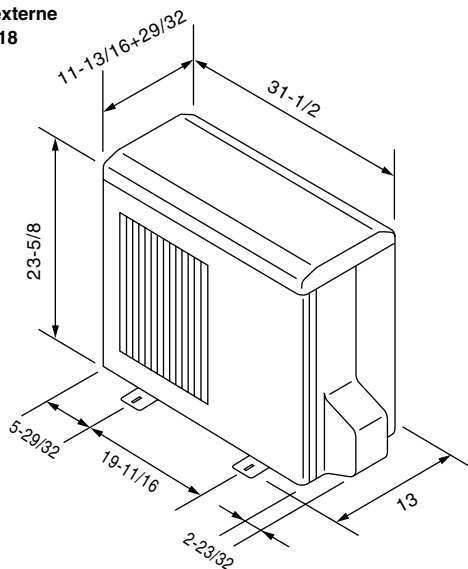

3. Configuration d'écran

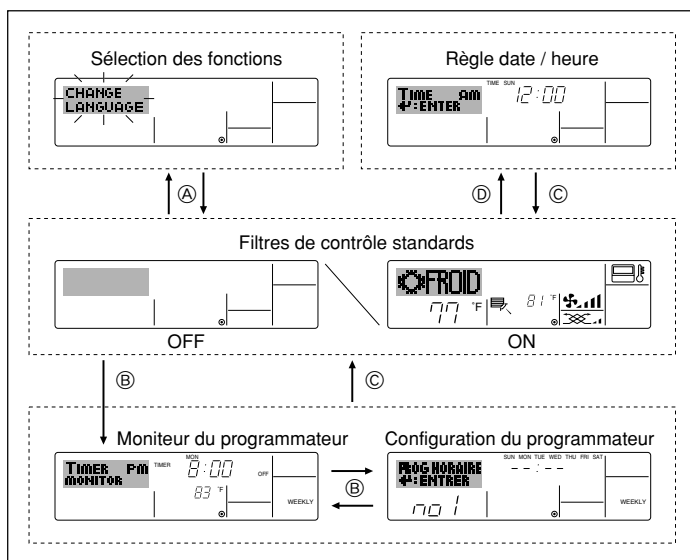

<Types d'écrans>

Le paramétrage de la langue d'affichage peut être modifié pour que le français devienne la langue par défaut en sélectionnant la fonction appropriée sur la télécommande. Voyez la section 8, paragraphe pour modifier la langue.

La langue de base est l'Anglais.

- Sélection des fonctions : Règle les fonctions et les plages disponibles pour la télécommande (fonctions du programmeur, restrictions de fonctionnement, etc.)
- Régler date / heure : Règle le jour de la semaine et l'heure.
- Écrans de contrôle standards : Visualise et règle le fonctionnement du système de conditionnement.
- Moniteur du programmeur : Affiche le programmeur en place (hebdomadaire, simple ou arrêt automatique)
- Configuration du programmeur : Règle le fonctionnement des programmeurs (hebdomadaire, simple ou arrêt automatique)

<Comment changer d'écran>

Pour aller à Ⓐ : Appuyer sur les boutons Mode et On/Off du programmeur durant 2 secondes.

Pour aller à Ⓑ : Appuyez sur le bouton Menu du programmeur.

Pour aller à Ⓒ : Appuyez sur le bouton Mode (Entrée).

Pour aller à Ⓓ : Appuyez sur l'un ou l'autre des boutons de réglage horaire (▽ ou △).

4. Régler le jour de la semaine et l'heure

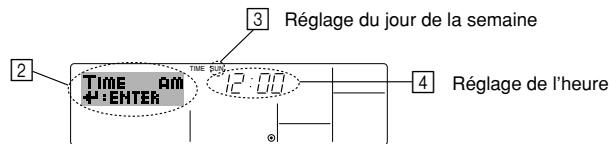
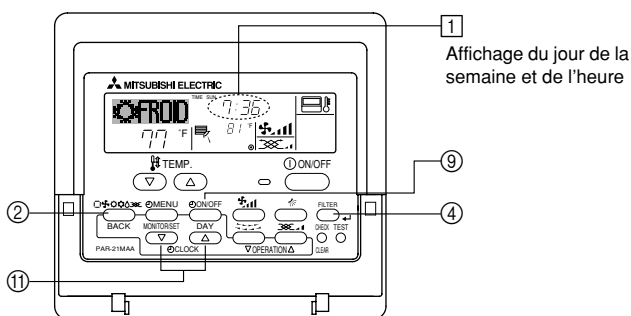

Remarque :

- Le jour et l'heure n'apparaîtront pas si l'horloge a été déconnectée dans la sélection des fonctions.
- Au retour de l'alimentation, l'appareil intérieur ne fonctionnera pas pendant trois minutes. Le fonctionnement décrit ci-dessus est normal.
- Si ① ou ② est spécifié comme réglage, l'horloge de 12 heures (AM/PM) apparaît.
 - ① Réglage CHANGE LANGUAGE = Anglais [Reportez-vous à la page 12]
 - ② Réglage de l'affichage de la température = °F [Reportez-vous à la page 12]
 Si ces réglages ne sont pas effectués, l'horloge de 24 heures (heures des chemins de fer/heure militaire) apparaîtra. Seuls les écrans "Régler date/deure", "Écrans de contrôle standard", "Moniteur du programmeur" et "Configuration du programmeur" sont concernés par ces réglages.

- Appuyez sur le bouton de réglage horaire ① ▽ ou △ pour appeler l'affichage ②.
- Appuyez sur le bouton ⑨ Timer On/Off (Régler date) pour régler le jour.
 - * À chaque fois que vous appuyez, vous avancez le jour affiché en ③ : Dim → Lun → ... → Ven → Sam.
- Appuyez sur le bouton de réglage correspondant ① afin de régler l'heure.
 - * À chaque fois que vous maintenez le bouton appuyé, l'heure (en ④) augmentera d'abord toutes les minutes, puis toutes les 10 minutes, puis toutes les heures.
- Après avoir effectué les réglages nécessaires des étapes 2 et 3, appuyez sur le bouton ④ Filter ↵ pour valider ces informations.

Remarque :

- Vos nouvelles informations des étapes 2 et 3 seront effacées si vous tapez le bouton ② Mode (Entrée) avant d'appuyer sur le bouton ④ Filter ↵.
- Appuyez sur le bouton ② Mode (Entrée) pour terminer la procédure de réglage. Cela ramènera l'affichage sur l'écran de contrôle standard, où ① vous indiquera le nouveau jour et la nouvelle heure.

5. Fonctionnement

5.1. Description de la "FONCTION DE REDEMARRAGE AUTOMATIQUE"

- Cet appareil est équipé de la fonction de redémarrage automatique. Lorsqu'il est remis sous tension, le climatiseur se met automatiquement à fonctionner dans le mode demandé par la télécommande au moment de sa mise hors tension.
- Si l'appareil avait été éteint par la télécommande avant sa mise hors tension, il reste arrêté même après sa remise sous tension.
- Si l'appareil avait adopté le test de fonctionnement avant la coupure de l'alimentation, lors de sa remise sous tension, il recommence à fonctionner dans le mode programmé par la télécommande avant l'entrée en test de fonctionnement.

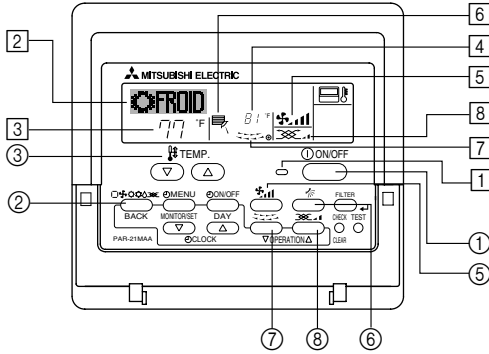

5.2. MARCHÉ/ARRÊT

<Pour commencer l'opération>

- Appuyez sur le bouton ON/OFF ①.

- Le témoin de marche ② et la zone d'affichage s'allument.

Remarque :

- Quand l'unité est relancée, les réglages de base sont les suivants.

	Réglages de télécommande
Mode	Dernier réglage
Réglage de température	Dernier réglage
Vitesse de ventilateur	Dernier réglage

<Pour arrêter le fonctionnement>

- Appuyez de nouveau sur le bouton ON/OFF ①.

- Le témoin de marche ② et la zone d'affichage s'éteignent.

Remarque :

Même si vous appuyez sur le bouton ON/OFF immédiatement après avoir arrêté la fonction en cours, le climatiseur ne se remettra en route que trois minutes plus tard. Ceci est une précaution pour éviter l'endommagement de tout composant interne.

5.3. Choix du mode

- Si l'appareil est éteint, appuyer sur le bouton ON/OFF pour l'allumer.

- Le voyant ON devrait s'allumer.

- Appuyer sur la touche du mode de fonctionnement () ② pour sélectionner le mode de fonctionnement souhaité ②.

- Mode de refroidissement
- Mode de assèchement
- Mode de soufflerie
- Mode de chauffage
- Mode automatique (refroidissement/chauffage)
- Mode de ventilation

Indiqué uniquement dans les conditions suivantes
Télécommande reliée utilisée
Avec un appareil LOSSNAY branché

Informations concernant les climatiseurs multi-systèmes (Appareil extérieur de la série PUY, PUZ)

- Les climatiseurs multi-systèmes (avec un appareil extérieur de la série PUY, PUZ) permettent de raccorder deux ou davantage d'appareils intérieurs à un appareil extérieur. En fonction de la capacité, plusieurs appareils intérieurs peuvent ainsi fonctionner simultanément.

- Lorsque vous essayez de faire fonctionner simultanément deux ou davantage d'appareils intérieurs reliés à un seul appareil extérieur, un pour le refroidissement et l'autre pour le chauffage, le mode de fonctionnement sélectionné sera celui de l'appareil intérieur qui a été mis en fonctionnement en premier. Les autres appareils intérieurs qui doivent se mettre en marche ultérieurement ne fonctionnent pas ; un voyant clignotant indique un état de fonctionnement. Dans ce cas, régler tous les appareils intérieurs sur le même mode de fonctionnement.

- Il se peut que l'unité intérieure, qui fonctionne en mode (AUTO), ne puisse passer en mode (REFROIDISSEMENT ↔ CHAUFFAGE) et se mette en veille.
- Lorsque l'appareil intérieur se met en fonctionnement alors que le dégivrage de l'appareil extérieur est en cours, il faut laisser passer quelques minutes (max. environ 15 minutes) avant que l'appareil ne souffle de l'air chaud.
- Lorsque l'appareil fonctionne en mode chauffage, si le dessus de l'appareil chauffe ou que vous entendez le flux de gaz à l'intérieur, cette situation n'a rien d'anormal. Le gaz réfrigérant circule en effet de manière continue dans l'appareil intérieur même si celui-ci ne fonctionne pas.

Fonctionnement automatique

- En fonction de la température définie préalablement, l'opération de refroidissement débutera si la température de la pièce est trop élevée ; à l'inverse, l'opération de chauffage débutera si la température de la pièce est trop basse.
- En mode de fonctionnement automatique, le climatiseur passera en mode de refroidissement si la température de la pièce varie et affiche 4 °F [2 °C] ou plus au-dessus de la température définie pendant 15 minutes. De la même façon, le climatiseur passera en mode de chauffage si la température de la pièce affiche 4 °F [2 °C] ou plus au-dessous de la température définie pendant 15 minutes.

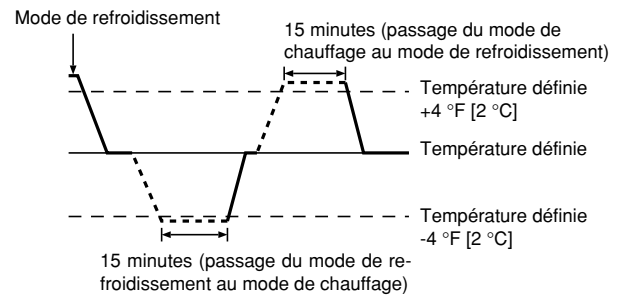

- La température de la pièce étant ajustée automatiquement de façon à rester stable, l'opération de refroidissement se met en marche à quelques degrés au-dessus, et l'opération de chauffage à quelques degrés au-dessous, de la température définie lorsque cette dernière est atteinte (fonction automatique d'économie d'énergie).

5.4. Réglage de la température

► Pour réduire la température ambiante:

Appuyer sur le bouton ③ pour sélectionner la température désirée.

La température sélectionnée est affichée ③.

- A chaque fois que vous appuyez sur le bouton, la valeur de la température baisse de 2 °F [1 °C].

► Pour augmenter la température ambiante:

Appuyer sur le bouton ④ pour sélectionner la température désirée.

La température sélectionnée est affichée ③.

- A chaque fois que vous appuyez sur le bouton, la valeur de la température baisse de 2 °F [1 °C].

- Plages de températures à votre disposition:

Rafraîchissement et Assèchement: 67 °F [19 °C]- 86 °F [30 °C]

Chauffage: 63 °F [17 °C]- 83 °F [28 °C]

Automatique: 67 °F [19 °C]- 83 °F [28 °C]

- L'affichage clignote sur 47 °F [8 °C] ou 103 °F [39 °C] pour signaler que la température de la pièce est inférieure ou supérieure à la température affichée.

5.5. Réglage de la vitesse du ventilateur

- Appuyer sur le bouton ⑤ pour sélectionner la vitesse du ventilateur désirée.

- A chaque fois que vous appuyez sur le bouton, les options disponibles changent en même temps que l'affichage ⑤ sur la télécommande, de la manière suivante.

Vitesse de ventilateur	Affichage de la télécommande			
	Faible (Low)	Moyenne	Elevée (High)	Automatique
3 vitesses				

5. Fonctionnement

L'affichage et la vitesse de ventilation de l'appareil différeront dans les cas suivants :

- Lorsque les indications PRE CHAUFFAGE et DEGIVRAGE sont affichées.
- Juste après la mise en marche du mode de chauffage (en attendant de passer à un autre mode).
- Lorsque la température de la pièce est supérieure au réglage de température de l'appareil qui fonctionne en mode de chauffage.
- Lors de l'opération de déshumidification, le ventilateur intérieur se met automatiquement sur faible vitesse et il est alors impossible de changer de vitesse.
- Lorsque la température de l'échangeur thermique est basse en mode de chauffage (par ex., juste après le lancement de l'opération de chauffage).

Remarque :

● Dans les cas suivants, la vitesse de ventilation actuelle générée par l'unité différera de la vitesse indiquée au niveau de la commande à distance.

1. Quand l'affichage indique "PRE CHAUFFAGE" ou "DEGIVRAGE".
2. Lorsque la température de l'échangeur thermique est basse en mode de chauffage. (par ex. immédiatement après le lancement de l'opération de chauffage)
3. En mode CHAUFFAGE, quand la température ambiante dans la pièce est supérieure à la température réglée.
4. Quand l'unité est en mode SEC.

5.6. Ventilation

► Pour les appareils combinés LOSSNAY

5.6.1. Pour la télécommande à fil

- Pour lancer le ventilateur conjointement à l'unité intérieure :
 - Appuyez sur le bouton ON/OFF ①.
 - Quand l'indication de ventilation apparaît à l'écran (en ⑧). Le ventilateur sera désormais lancé automatiquement à chaque fois que l'unité intérieure démarrera.
- Pour faire fonctionner le ventilateur indépendamment :
 - Appuyez sur le bouton Mode ② jusqu'à ce que  apparaisse à l'affichage. Cela lancera le ventilateur.
- Changer la force du ventilateur :
 - Appuyez sur le bouton de ventilation ⑥ autant que nécessaire.
 - À chaque fois que vous appuyez sur le bouton, vous changez le réglage comme indiqué ci-dessous.

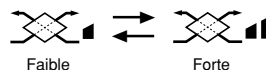

6. Minuterie

6.1. Pour la télécommande à fil

Cette section explique comment régler et utiliser le minuteur. Vous pouvez utiliser la sélection des fonctions pour sélectionner le type de programmeur, entre les trois disponibles. ① Hebdomadaire, ② Simple, ou ③ Arrêt auto.

Pour de plus amples informations sur comment régler la sélection des fonctions, voyez la section 8. [4]-3 (3).

6.1.1. Minuterie hebdomadaire

■ Le programmeur hebdomadaire peut servir à régler les huit opérations pour chaque jour de la semaine.

- Chaque opération permet l'une ou l'autre des fonctions suivantes : Programmeur Marche/Arrêt avec un réglage de température ou programmeur Marche/Arrêt seulement, ou réglage de température seulement.
- À l'heure dite, le conditionneur d'air effectue l'action programmée.

■ La précision horaire de ce programmeur est de 1 minute.

Remarque :

*1. Les programmeurs hebdomadaire / simple / Arrêt auto ne peuvent être utilisés en même temps.

*2. Le programmeur hebdomadaire ne fonctionne pas dans les conditions suivantes.

La fonction de temporisateur est désactivée ; le système est dans un état anormal ; une exécution de test est en cours ; la télécommande est soumise à un auto-diagnostic ou à un diagnostic externe ; l'utilisateur est en train de définir une fonction ; l'utilisateur est en train de régler le temporisateur ; l'utilisateur est en train de régler l'heure ou le jour de la semaine ; le système est sous commande centralisée. (Précisément, le système n'exécute pas les opérations (allumage, extinction ou réglage de la température) désactivées dans ces situations.)

N° de fonctionnement

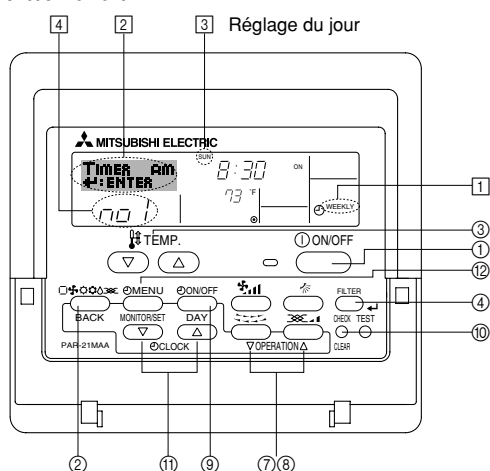

<Comment régler le programmeur hebdomadaire>

1. Assurez-vous que vous êtes sur l'écran de contrôle standard, et que le témoin du programmeur hebdomadaire ① s'affiche.
2. Appuyez sur le bouton Menu du programmeur ②, de manière à ce que le "Réglage" apparaisse à l'écran (en ②). (Notez qu'à chaque fois que vous appuyez sur le bouton, vous passez de "Réglage" à "Moniteur" (moniteur).)
3. Appuyez sur le bouton On/Off (Régler date) du programmeur ③ pour régler le jour. À chaque fois que vous appuyez, vous changez le réglage en ③, selon la séquence suivante : "Dim Lun Mar Mer Jeu Ven Sam" → "Dim" → ... → "Ven" → "Sam" → "Dim Lun Mar Mer Jeu Ven Sam"...
4. Appuyez sur le bouton (⑦ ou ⑧) d'opération ∇ ou △ autant de fois que nécessaire pour sélectionner le numéro d'opération approprié (1 à 8) ④.
 - * Vos choix aux étapes 3 et 4 sélectionneront l'une des cellules de la matrice affichée ci-dessous.
 - (L'affichage de la commande à distance à gauche montre comment l'affichage devrait apparaître lors du réglage de l'opération 1 pour dimanche aux valeurs indiquées ci-dessous.)

Matrice de réglage

N ° d'op.	Sunday	Monday	...	Saturday
No. 1	• 8:30 • ON • 73 °F [23 °C]			
No. 2	• 10:00 • OFF	• 10:00 • OFF	• 10:00 • OFF	• 10:00 • OFF
...				
No. 8				

<Réglage de l'opération 1 pour dimanche>
Démarrer le conditionneur d'air à 8:30, avec la température à 73 °F [23 °C].

<Réglage de l'opération 2 pour tous les jours>
Éteindre le conditionneur d'air à 10:00.

Remarque :

En réglant le jour sur "Dim Lun Mar Mer Jeu Ven Sam", vous pouvez régler la même opération à effectuer au même moment tous les jours.

(Exemple : L'opération 2 ci-dessus, qui est la même pour tous les jours de la semaine.)

<Régler le programmeur hebdomadaire>

Affiche le réglage de ⑤ ⑥ Affiche l'opération choisie (Marche ou Arrêt)
l'heure * N'apparaît pas si l'opération n'est pas réglée.

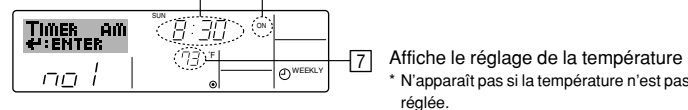

5. Appuyez sur le bouton de réglage de l'heure ⑤ approprié autant de fois que nécessaire pour régler l'heure choisie (en ⑤).
 - * Quand vous maintenez le bouton appuyé, l'heure augmentera d'abord toutes les minutes, puis toutes les 10 minutes, puis toutes les heures.
6. Appuyez sur le bouton ON/OFF ① pour sélectionner l'opération choisie (Marche ou Arrêt), en ⑥.
 - * À chaque fois que vous appuyez vous passez au réglage suivant, selon la séquence suivante : aucun affichage (pas de réglage) → "MARCHÉ" → "ARRÉT"

6. Minuterie

- Appuyez sur le bouton de réglage de température ③ approprié pour régler la température choisie (en ⑦).
- À chaque fois que vous appuyez vous changez le réglage, selon la séquence suivante : aucun affichage (pas de réglage) ⇔ 76 °F [24 °C] ⇔ 78 °F [25 °C] ⇔ ... ⇔ 84 °F [29 °C] ⇔ 86 °F [30 °C] ⇔ 54 °F [12 °C] ⇔ ... ⇔ 74 °F [23 °C] ⇔ pas d'affichage.
(Plage disponible : La plage disponible pour ce réglage va de 54 °F [12 °C] à 86 °F [30 °C]. La plage réelle au-delà de laquelle la température peut être contrôlée, toutefois, peut changer en fonction du type d'unité connectée.)
- Après avoir effectué les réglages nécessaires des étapes 5, 6 et 7, appuyez sur le bouton ④ Filter ↵ pour valider ces informations.
pour effacer les valeurs actuelles de l'opération choisie, appuyez et relâchez rapidement le bouton ⑩ Check (Clear) une fois.
* Le réglage du temps affiché devient "—:—", et les réglages de température et On/Off s'éteignent tous.
(Pour effacer tous les réglages du programmeur hebdomadaire d'un coup, appuyez sur le bouton ⑩ Check (Clear) pendant 2 secondes ou plus. L'affichage commencera à clignoter, ce qui indiquera que tous les réglages ont été effacés.)

Remarque :

Vos nouvelles informations seront effacées si vous tapez le bouton ② Mode (Entrée) avant d'appuyer sur le bouton ④ Filter ↵.
Si vous avez réglé deux opérations différentes ou plus pour le même temps exactement, seule l'opération ayant le n° le plus élevé sera effectuée.

- Répétez les étapes 3 à 8 autant de fois que nécessaire pour remplir les cellules disponibles que vous souhaitez.
- Appuyez sur le bouton ② Mode (Retour) pour revenir à l'écran de contrôle standard et terminer la procédure de réglage.
- Pour activer le programmeur, appuyez sur le bouton Timer On/Off (programmeur Marche/arrêt) ⑨, de manière à ce que l'indication "Timer Off" (arrêt programmeur) disparaisse de l'écran. **Veillez à ce que l'indication "Timer Off" ne s'affiche plus.**
* Si le programmeur n'est pas réglé, l'indication "arrêt programmeur" clignote à l'écran.

<Comment visualiser les réglages du programmeur hebdomadaire>

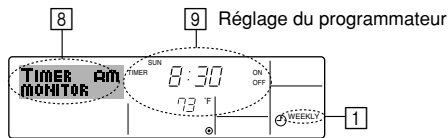

- Assurez-vous que l'indication du programmeur hebdomadaire apparaisse à l'écran (en ①).
- Appuyez sur le bouton Menu du programmeur ⑫, de manière à ce que l'écran affiche "Moniteur" (en ②).
- Appuyez sur le bouton Marche/Arrêt du programmeur ⑨ tant qu'il faut pour choisir le jour.
- Appuyez sur le bouton ⑦ ou ⑧ d'opération ∇ ou ∆ autant que nécessaire pour changer l'opération du programmeur à l'affichage (en ③).
* À chaque fois que vous appuyez, vous passez à l'opération du programmeur suivante, dans l'ordre du réglage horaire.
- Pour fermer le moniteur et retourner à l'écran de contrôle standard, appuyez sur le bouton Mode (Entrée) ②.

<Pour éteindre le programmeur hebdomadaire>

Appuyez sur le bouton Marche/Arrêt du programmeur ⑨, de manière à ce que l'indication "arrêt programmeur" apparaisse en ⑩.

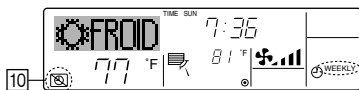

<Pour allumer le programmeur hebdomadaire>

Appuyez sur le bouton Marche/Arrêt du programmeur ⑨, de manière à ce que l'indication "arrêt programmeur" s'éteigne en ⑩.

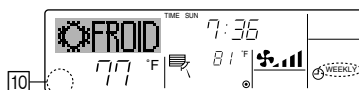

6.1.2. Minuterie simple

- Vous pouvez régler le programmeur simple de trois manières possible.
 - Heure de démarrage uniquement : Le conditionneur d'air démarre quand le temps indiqué s'est écoulé.
 - Heure d'arrêt uniquement : Le conditionneur d'air s'arrête quand le temps indiqué s'est écoulé.
 - Horaires de marche & d'arrêt : Le conditionneur d'air démarre et s'arrête quand les temps indiqués se sont écoulés.
- Le programmeur simple (démarrage et arrêt) peut être régler une fois seulement sur une période de 72 heures. Le réglage se fait heure par heure.

Remarque :

- Les programmeurs hebdomadaire / simple / Arrêt auto ne peuvent être utilisés en même temps.
- Le programmeur simple n'opérera pas dans les cas suivants.
La fonction programmeur est éteinte ; anomalie du système ; un test est en cours ; la commande à distance effectue un auto-test ou un diagnostic ; l'utilisateur est en train de sélectionner une fonction ; l'utilisateur est en train de régler le programmeur ; le système est sous contrôle central. (Dans ces conditions, l'opération Marche/Arrêt est désactivée.)

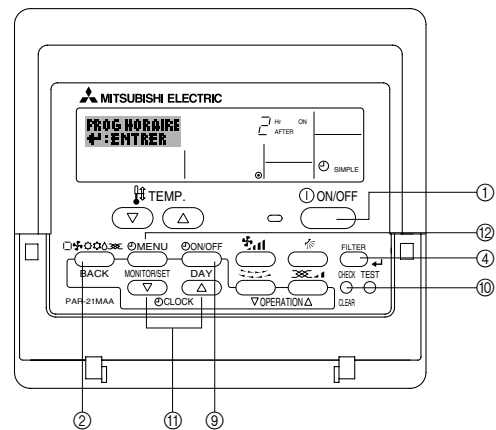

<Comment régler le programmeur simple>

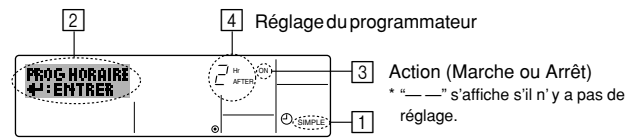

- Assurez-vous que vous êtes sur un écran de contrôle standard, et que le témoin du programmeur simple s'affiche (en ①).
Lorsque qu'une fonction autre que le temporisateur simple est affichée, réglez la télécommande sur SIMPLE TIMER en utilisant le paramètre de fonction temporisateur de la sélection des fonctions (voir 8.[4]-3 (3)).
- Appuyez sur le bouton Menu ⑫, de manière à ce que le "Réglage" apparaisse à l'écran (en ②). (Notez qu'à chaque fois que vous appuyez sur le bouton, vous passez de "Réglage" à "Moniteur".)
- Appuyez sur le bouton ON/OFF ① pour afficher le réglage du programmeur simple (Marche ou Arrêt). Appuyez une fois sur le bouton pour afficher le temps restant sur Marche, et une fois encore pour afficher le temps restant sur Arrêt (l'indication Marche/Arrêt apparaît en ③):
 - Programmeur "Marche" : Le conditionneur d'air démarre quand le nombre d'heures indiqué s'est écoulé.
 - Programmeur "Arrêt" : Le conditionneur d'air s'arrête quand le nombre d'heures indiqué s'est écoulé.
- Avec l'indication "Marche" ou "Arrêt" en ③: Appuyez sur le bouton de réglage d'heure ⑩ approprié autant de fois que nécessaire pour régler l'heure sur Marche (si "Marche" s'affiche) ou sur Arrêt (si "Arrêt" s'affiche en ④).
 - Plage disponible : 1 à 72 heures
- Pour régler à la fois pour Marche et pour Arrêt, répéter les étapes 3 et 4.
* Notez que les temps pour Marche et Arrêt ne peuvent avoir la même valeur.
- Pour effacer le réglage Marche ou Arrêt actuel : Afficher le réglage Marche ou Arrêt (voir étape 3) puis appuyer sur le bouton Check (Clear) ⑩ de manière à ce que le réglage passe à "—" en ④. (Si vous souhaitez utiliser un réglage Marche ou Arrêt uniquement, assurez-vous que le réglage dont vous ne voulez pas est bien sur "—".)

6. Minuterie

7. Après avoir effectué les étapes 3 à 6, appuyez sur le bouton ④ Filter ← pour valider ces informations.

Remarque :

Vos nouvelles informations seront effacées si vous tapez le bouton ② Mode (Entrée) avant d'appuyer sur le bouton ④ Filter ←.

- Appuyez sur le bouton ② Mode (Entrée) pour retourner à l'écran de contrôle standard.
- Appuyez sur le bouton Marche/Arrêt du programmeur ③ pour lancer le compte à rebours. Pendant que le programme s'exécute, l'affichage indique l'état du programmeur. **Veillez à ce que la valeur du programmeur soit visible et convenable.**

<Afficher les réglages actuels du programmeur simple>

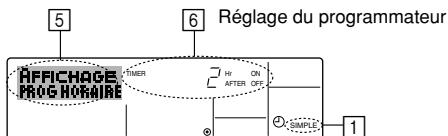

- Assurez-vous que l'indication du programmeur simple apparaisse à l'écran (sur ①).
- Appuyez sur le bouton Menu ②, de manière à ce que le "Moniteur" apparaisse à l'écran (en ⑤).
 - Si le programmeur simple Marche ou Arrêt est en fonction, son état actuel apparaîtra en ⑥.
 - Si les valeurs Marche et Arrêt ont été réglées toutes les deux, les deux valeurs apparaîtront alternativement.
- Appuyez sur le bouton ② Mode (Entrée) pour fermer le moniteur et retourner à l'écran de contrôle standard.

<Pour éteindre le programmeur simple...>

Appuyez sur le bouton Marche/Arrêt du programmeur ③, de manière à ce que le réglage du programmeur n'apparaisse plus à l'écran (en ⑦).

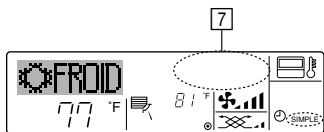

<Pour lancer le programmeur simple...>

Appuyez sur le bouton Marche/Arrêt du programmeur ③, de manière à ce que le réglage du programmeur apparaisse en ⑦.

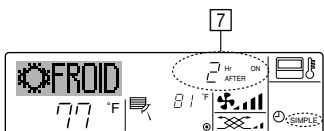

Exemples

Si les horaires de marche et d'arrêt ont été réglés pour le programmeur simple, l'opération et l'affichage sont comme indiqués comme ci-dessous.

Exemple 1 :

Démarrer le programmeur, avec l'heure de démarrage avant l'heure d'arrêt
 Réglage Marche : 3 heures
 Réglage Arrêt : 7 heures

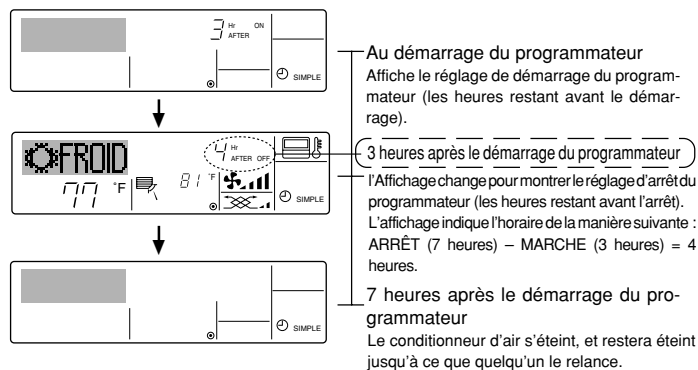

Exemple 2 :

Démarrer le programmeur, avec l'heure d'arrêt avant l'heure de démarrage
 Réglage Marche : 5 heures
 Réglage Arrêt : 2 heures

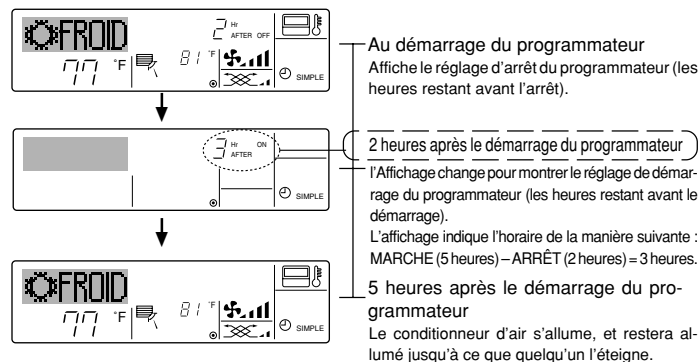

6.1.3. Minuterie "Auto Off" (Arrêt auto)

- Ce programmeur commence le compte à rebours au démarrage du conditionneur d'air, et éteint le conditionneur quand le temps indiqué s'est écoulé.
- les réglages possibles vont de 30 minutes à 4 heures, par tranches de 30 minutes.

Remarque :

- Les programmeurs hebdomadaire / simple / Arrêt auto ne peuvent être utilisés en même temps.
- Le programmeur Arrêt Auto n'opérera pas quand l'une des conditions suivantes est en fonction.

La fonction programmeur est éteinte ; anomalie du système ; un test est en cours ; la commande à distance effectue un auto-test ou un diagnostic ; l'utilisateur est en train de sélectionner une fonction ; l'utilisateur est en train de régler le programmeur ; le système est sous contrôle central. (Sous ces conditions, l'opération Marche/Arrêt est désactivée.)

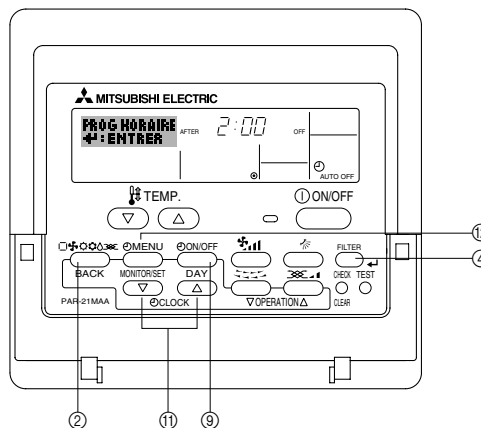

<Comment régler le programmeur Arrêt Auto>

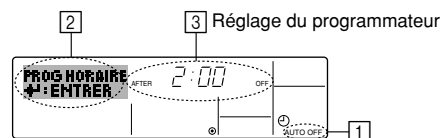

- Assurez-vous que vous êtes sur un écran de contrôle standard, et que le témoin du programmeur Arrêt Auto s'affiche (en ①). Lorsque qu'une fonction autre que le temporisateur à extinction automatique est affichée, réglez la télécommande sur AUTO OFF TIMER en utilisant le paramètre de fonction temporisateur de la sélection des fonctions (voir 8.[4]-3 (3)).
- Appuyez sur le bouton Menu du programmeur ② pendant 3 secondes, de manière à ce que le "Réglage" apparaisse à l'écran (en ②). (Notez qu'à chaque fois que vous appuyez sur le bouton, vous passez de "Réglage" à "Moniteur".)
- Appuyez sur le bouton de réglage d'heure ⑩ approprié autant de fois que nécessaire pour régler l'heure d'arrêt (en ③).
- Appuyez sur le bouton ④ Filter ← pour enregistrer le réglage.

Remarque :

Vos informations seront effacées si vous tapez le bouton ② Mode (Entrée) avant d'appuyer sur le bouton ④ Filter ←.

- Appuyez sur le bouton ② Mode (Entrée) pour terminer la procédure de réglage et retourner à l'écran de contrôle standard.
- Si le conditionneur d'air est déjà en fonction, le programmeur démarre le compte à rebours immédiatement. **Veillez à vérifier que le réglage du programmeur apparaisse correctement à l'écran.**

6. Minuterie

<Vérifier le réglage actuel du programme Arrêt Auto>

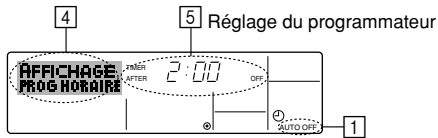

1. Assurez-vous que l'indication "Arrêt Auto" apparaisse à l'écran (sur [1]).
2. Appuyez sur le bouton Menu du programmeur [4] pendant **3 secondes**, de manière à ce que "Moniteur" apparaisse à l'écran (en [4]).
 - Le temps restant avant l'extinction apparaît en [5].
3. Pour fermer le moniteur et retourner à l'écran de contrôle standard, appuyez sur le bouton Mode (Entrée) [2].

<Pour éteindre le programmeur Arrêt Auto...>

- Appuyez sur le bouton Marche/Arrêt du programmeur [9] pendant **3 secondes**, de manière à ce que l'indication "Arrêt programmeur" apparaisse en [6] et que la valeur du programmeur (en [7]) disparaisse.

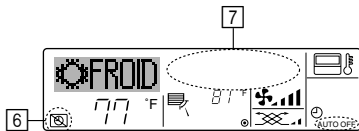

- Sinon, il est possible d'éteindre le conditionneur d'air lui-même. La valeur du programmeur (en [7]) disparaîtra de l'écran.

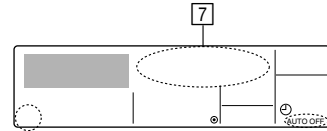

<Pour démarrer le programmeur Arrêt Auto...>

- Appuyez sur le bouton Marche/Arrêt du programmeur [9] pendant **3 secondes**. L'indication "Arrêt programmeur" disparaît (en [6]), et le réglage du programmeur apparaît (en [7]).
- Sinon, il est possible d'allumer le conditionneur d'air lui-même. La valeur du programmeur apparaît en [7].

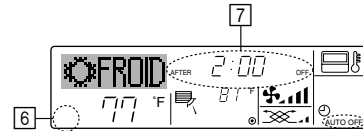

7. Autres fonctions

7.1. Verrouiller les boutons de la télécommande (limite de fonctionnement d'opération)

- Vous pouvez verrouiller les boutons de la télécommande si vous le souhaitez. Vous pouvez utiliser la sélection de fonction de la télécommande pour sélectionner le type de verrouillage. (Pour de plus amples informations sur comment sélectionner ce verrouillage, voyez la section 8, paragraphe [4]-2 (1).) Vous pouvez utiliser spécifiquement l'un ou l'autre des verrouillages ci-dessous.

- ① Blocage de tous les boutons : Bloque tous les boutons de la télécommande.
- ② Blocage de tout sauf ON/OFF (Marche/Arrêt) : Bloque tous les boutons autres que ON/OFF.

Remarque :

L'indicateur "verrouillé" apparaît à l'écran pour indiquer que les boutons sont actuellement bloqués.

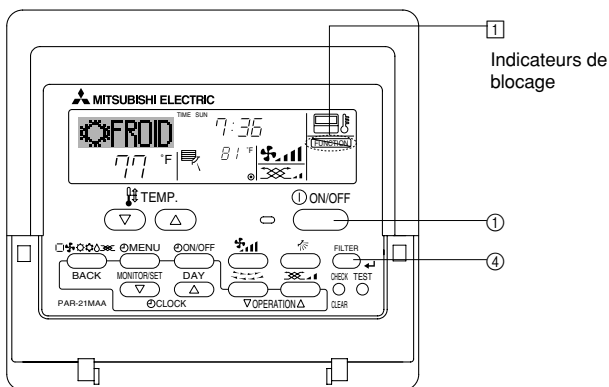

<Comment bloquer les boutons>

1. Tout en pressant le bouton Filter [4], maintenez appuyé le bouton ON/OFF [9] pendant 2 secondes. L'indicateur "verrouillé" apparaît à l'écran (en [1]), indiquant que le verrouillage est enclenché.
 - * Si le verrouillage a été désactivé pour la sélection des fonctions, l'écran affichera le message "indisponible" quand vous appuyez sur les boutons de la manière indiquée ci-dessus.

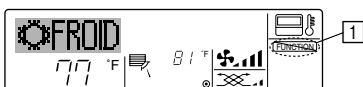

- Si vous appuyez sur un bouton bloqué, l'indication "Verrouillé" (en [1]) clignotera à l'écran.

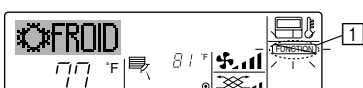

<Comment débloquer les boutons>

1. Tout en pressant le bouton Filter [4], maintenez appuyé le bouton ON/OFF [9] pendant 2 secondes—de manière à ce que l'indication "verrouillé" disparaisse de l'écran (en [1]).

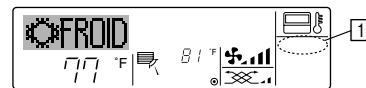

7.2. Autres indications

7.2.1. Commande centralisée

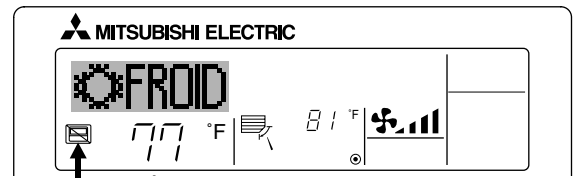

- S'affiche lorsque le fonctionnement est contrôlé par un contrôleur central, etc. Les fonctionnements réduits sont illustrés ci-dessous.
 - ON/OFF (y compris le fonctionnement de la minuterie)
 - Mode de fonctionnement
 - Réglage de la température

Remarque:

Peut aussi être réduit de manière individuelle.

7.2.2. Indicateur de mode clignotant

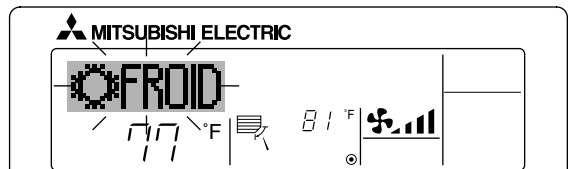

- Lorsqu'il clignote de manière continue S'affiche lorsqu'un autre appareil intérieur connecté à l'appareil extérieur fonctionne déjà dans un autre mode. Correspond au mode de fonctionnement de l'autre appareil intérieur.
- Si le mode est activé après le clignotement de l'affichage S'affiche si le mode de fonctionnement est réduit pour chaque saison par un contrôleur central, etc. Utilisez un autre mode de fonctionnement.

7. Autres fonctions

7.2.3. Indication des codes d'erreur

Si vous avez entré un numéro de téléphone à appeler en cas de problème, l'écran affiche ce numéro. (Vous pouvez effectuer ce réglage sous la sélection des fonctions. Pour de plus amples informations, reportez-vous section 8.)

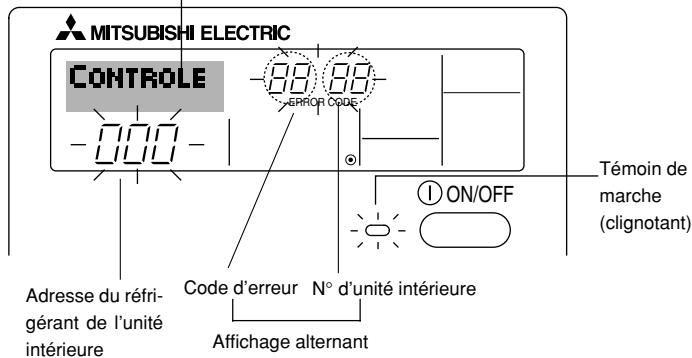

Quand on appuie sur le bouton Check :

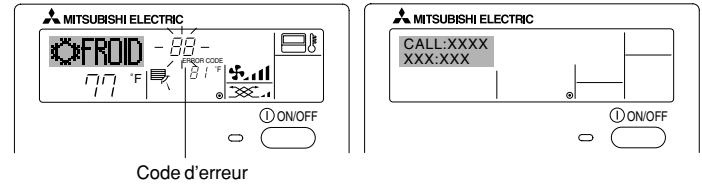

- Si le témoin de marche et le code d'erreur clignotent tous les deux : Cela signifie que le conditionneur d'air est hors service et que le fonctionnement est arrêté (et qu'il ne peut être relancé). Notez le numéro d'unité et le code d'erreur, puis éteignez l'alimentation du conditionneur et appelez votre fournisseur ou votre technicien de maintenance.
- Si seul le code d'erreur clignote (alors que le témoin de marche reste allumé) : L'opération continue, mais il se peut que le système ait un problème. Dans ce cas, vous devez noter le code d'erreur, puis appeler votre fournisseur ou votre technicien pour lui demander son avis.
 - * Si vous avez entré un numéro de téléphone à appeler en cas de problème, appuyez sur le bouton Check pour l'afficher à l'écran. (Vous pouvez effectuer ce réglage sous la sélection des fonctions. Pour de plus amples informations, reportez-vous section 8.)

8. Sélection des fonctions

Sélection des fonctions de la commande à distance

Le réglage des fonctions de la commande suivantes peut être modifié à l'aide du mode de sélection des fonctions de la commande à distance. Modifiez le réglage au besoin.

Élément 1	Élément 2	Élément 3 (contenu de réglage)
1. Modification de la langue ("CHANGE LANGUAGE")	Réglage des langues d'affichage	<ul style="list-style-type: none"> • L'affichage en plusieurs langues est possible
2. Limitation des fonctions ("SELECTION FONCTIONS")	(1) Réglage de la limitation des fonctions de fonctionnement (verrouillage de fonctionnement) ("BLOCAGE FONCTIONS")	<ul style="list-style-type: none"> • Réglage de la plage de limitation de fonctionnement (verrouillage de fonctionnement)
	(2) Utilisation du réglage du mode automatique ("SELECTION DU MODE AUTO")	<ul style="list-style-type: none"> • Activation ou désactivation du mode de fonctionnement "automatique"
	(3) Réglage de la limitation de la plage de températures ("LIMITATION TEMPERATURE")	<ul style="list-style-type: none"> • Réglage de la plage de températures ajustable (maximum, minimum)
	(4) Utilisation du réglage du mode de fonctionnement automatique ascendant/descendant du panneau d'élévation du filtre	(Pour ce modèle, cette fonction n'est pas disponible.)
	(5) Utilisation du réglage du mode de direction de sortie d'air fixe	(Pour ce modèle, cette fonction n'est pas disponible.)
3. Sélection des modes ("SELECTION DU MODE")	(1) Réglage de la commande à distance principale/secondaire ("TELCOMMANDE PRINCIPALE/SECONDAIRE")	<ul style="list-style-type: none"> • Sélection de la commande à distance principale ou secondaire * Lorsque deux commandes à distance sont connectées à un groupe, l'une des deux doit être réglée en tant que commande secondaire.
	(2) Utilisation du réglage de l'horloge ("AFFICHAGE HORLOGE")	<ul style="list-style-type: none"> • Activation ou désactivation de la fonction d'horloge
	(3) Réglage de la fonction de minuterie ("PROG HEBDO MADAIRE")	<ul style="list-style-type: none"> • Réglage du type de minuterie
	(4) Réglage du numéro à contacter en cas d'erreur ("CALL.")	<ul style="list-style-type: none"> • Affichage du numéro à contacter en cas d'erreur • Réglage du numéro de téléphone
4. Modification de l'affichage ("AFFICHAGE SOUS MENU")	(1) Réglage de l'affichage de la température °C/°F ("TEMPERATURE °C/°F")	<ul style="list-style-type: none"> • Réglage de l'unité de température (°F ou °C) à afficher
	(2) Réglage de l'affichage de la température de l'air d'aspiration ("TEMPERATURE AMBIANTE")	<ul style="list-style-type: none"> • Activation ou désactivation de l'affichage de la température de l'air (d'aspiration) intérieur
	(3) Réglage de l'affichage du refroidissement/chauffage automatique ("AFFICHAGE AUTO F/C")	<ul style="list-style-type: none"> • Activation ou désactivation de l'affichage "Cooling" (Refroidissement) ou "Heating" (Chauffage) pendant le fonctionnement en mode automatique

8. Sélection des fonctions

[Organigramme de sélection des fonctions]
Langue par défaut (Anglais)

Affichage normal (affichage lorsque le climatiseur ne fonctionne pas)

Maintenez la touche (E) enfoncée et appuyez sur la touche (D) pendant deux secondes.

Maintenez la touche (E) enfoncée et appuyez sur la touche (D) pendant deux secondes.

- (E) Appuyez sur la touche "operation mode" (mode de fonctionnement).
- (G) Appuyez sur la touche "TIMER MENU" (MENU DE LA MINUTERIE).
- (D) Appuyez sur la touche "TIMER ON/OFF" (MINUTERIE MARCHÉ/ARRÊT).

Modification de la langue

Sélection des fonctions

Sélection des modes

Modification de l'affichage

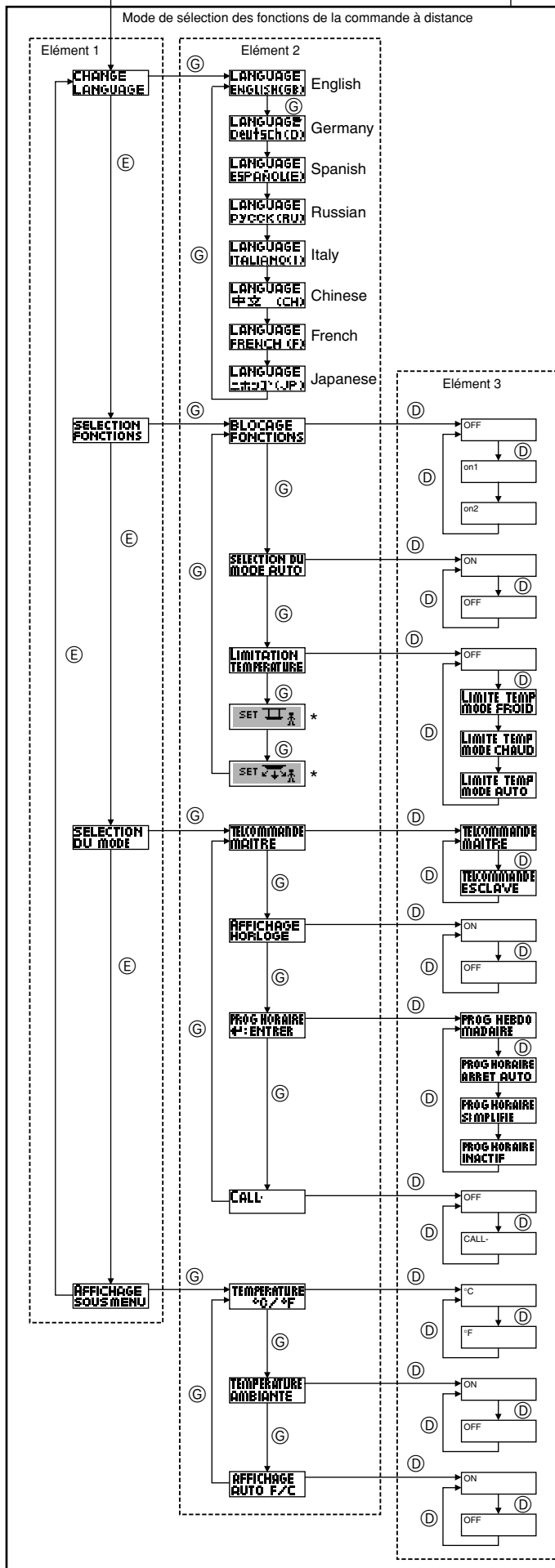

Ecran à pixels

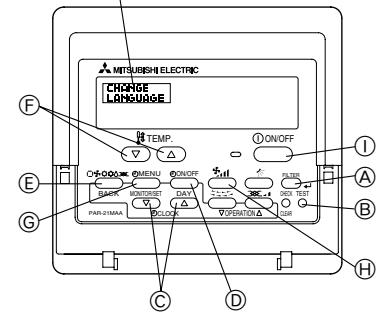



- Le paramétrage de verrouillage des opérations est inactif. (Valeur de paramétrage initiale)
- Le paramétrage de verrouillage des opérations est actif sauf pour les touche "On/Off" (Marche/Arrêt).
- Le paramétrage de verrouillage des opérations concerne toutes les touches.
- Le mode automatique s'affiche lorsque le mode de fonctionnement est sélectionné. (Valeur de paramétrage initiale)
- Le mode automatique ne s'affiche pas lorsque le mode de fonctionnement est sélectionné.
- Les limites de la plage de température sont inactives. (Valeur de paramétrage initiale)
- La plage de température peut être modifiée en mode de refroidissement/séchage.
- La plage de température peut être modifiée en mode de chauffage.
- La plage de température peut être modifiée en mode automatique. *) Pour ce modèle, cette fonction n'est pas disponible.
- La télécommande deviendra alors la commande principale. (Valeur de paramétrage initiale)
- La télécommande deviendra alors la commande auxiliaire.
- La fonction horloge peut être utilisée. (Valeur de paramétrage initiale)
- La fonction horloge ne peut pas être utilisée.
- La minuterie hebdomadaire peut être utilisée. (Valeur de paramétrage initiale)
- La minuterie "Auto off" (Arrêt auto) peut être utilisée.
- La minuterie simple peut être utilisée.
- Le mode minuterie ne peut pas être utilisé.
- Les numéros programmés ne s'affichent pas en cas d'erreur. (Valeur de paramétrage initiale)
- Les numéros programmés s'affichent en cas d'erreur.
- La température de l'appareil est affichée en °C. (Valeur de paramétrage initiale)
- La température de l'appareil est affichée en °F.
- La température de l'air de la pièce est affichée. (Valeur de paramétrage initiale)
- La température de l'air de la pièce n'est pas affichée.
- Le mode "Automatic cooling" (refroidissement auto) ou "Automatic heating" (chauffage auto) s'affiche en mode automatique. (Valeur de paramétrage initiale)
- Seul "Automatic" s'affiche en mode automatique.

8. Sélection des fonctions

[Réglage détaillé]

[4]-1. Réglage CHANGE LANGUAGE (Modification de la langue)





La langue d'affichage de l'écran à pixels peut être sélectionnée.

- Appuyez sur la touche [ MENU]  pour modifier la langue.
 - ① Anglais (GB), ② Allemand (D), ③ Espagnol (E), ④ Russe (RU), ⑤ Italien (I), ⑥ Chinois (CH), ⑦ Français (F), ⑧ Japonais (JP)

Consultez le tableau d'affichage par point.



[4]-2. Limitation des fonctions

(1) Réglage de la limitation des fonctions de fonctionnement (verrouillage de fonctionnement)

- Pour commuter le réglage, appuyez sur la touche [ ON/OFF] .
- ① no1 : Le réglage du verrouillage de fonctionnement est appliqué à toutes les touches autres que la touche [ ON/OFF].
- ② no2 : Le réglage du verrouillage de fonctionnement est appliqué à toutes les touches.
- ③ OFF (valeur de réglage initial) :
Le réglage du verrouillage de fonctionnement n'est pas appliqué.
- * Pour appliquer le réglage du verrouillage de fonctionnement à l'écran normal, il est nécessaire d'appuyer sur les touches (Appuyez simultanément sur les touches [FILTER] et [ ON/OFF] en même temps et les maintenir enfoncées pendant deux secondes.) sur l'écran normal après avoir effectué le réglage ci-dessus.







(2) Utilisation du réglage du mode automatique

Lorsque la commande à distance est connectée à l'appareil disposant du mode de fonctionnement automatique, les réglages suivants peuvent être effectués.

- Pour commuter le réglage, appuyez sur la touche [ ON/OFF] .
- ① ON (valeur de réglage initial) : Le mode automatique s'affiche lorsque ce mode de fonctionnement est sélectionné.
- ② OFF : Le mode automatique ne s'affiche pas lorsque ce mode de fonctionnement est sélectionné.

(3) Réglage de la limitation de la plage de températures

Une fois ce réglage effectué, la température peut être modifiée dans la plage définie.

- Pour commuter le réglage, appuyez sur la touche [ ON/OFF] .
- ① LIMITE TEMP MODE FROID :
Le mode de la plage de températures peut être modifié en mode refroidissement/déshumidification.
- ② LIMITE TEMP MODE CHAUD :
Le mode de la plage de températures peut être modifié en mode chauffage.
- ③ LIMITE TEMP MODE AUTO :
Le mode de la plage de températures peut être modifié en mode automatique.
- ④ OFF (programmation initiale) :
La limitation de la plage de températures n'est pas active.
- * Lorsqu'un réglage autre que OFF est sélectionné, le réglage de la limitation de la plage de températures des modes refroidissement, chauffage et automatique s'effectue en même temps. Toutefois, la plage ne peut pas être limitée lorsque la plage de températures réglée n'a pas été modifiée.
- Pour augmenter ou diminuer la température, appuyez sur la touche [ TEMP. (▽) ou (△)] .
- Pour commuter entre le réglage maximal et minimal, appuyez sur la touche [] . Le réglage sélectionné clignote et la température peut être réglée.
- Plage réglable
Mode refroidissement/déshumidification :
Limite inférieure : 67 °F [19 °C] à 86 °F [30 °C]
Limite supérieure : 86 °F [30 °C] à 67 °F [19 °C]
Mode chauffage :
Limite inférieure : 63 °F [17 °C] à 83 °F [28 °C]
Limite supérieure : 83 °F [28 °C] à 63 °F [17 °C]
Mode automatique :
Limite inférieure : 67 °F [19 °C] à 83 °F [28 °C]
Limite supérieure : 83 °F [28 °C] à 67 °F [19 °C]
- * La plage réglable varie en fonction de l'appareil à connecter (Mr. Slim, CITY MULTI et à température intermédiaire)

(4) Utilisation du réglage du mode de fonctionnement automatique ascendant/descendant du panneau d'élévation du filtre



Pour ce modèle, cette fonction n'est pas disponible.

(5) Utilisation du réglage de mode de direction de sortie d'air fixe



Pour ce modèle, cette fonction n'est pas disponible.

[4]-3. Réglage de la sélection des modes



(1) Réglage de la commande à distance principale/secondaire

- Pour commuter le réglage, appuyez sur la touche [ ON/OFF] .
- ① Principale : La commande devient la commande principale.
- ② Secondaire : La commande devient la commande secondaire.







(2) Utilisation du réglage de l'horloge

- Pour commuter le réglage, appuyez sur la touche [ ON/OFF] .
- ① ON : La fonction d'horloge peut être utilisée.
- ② OFF : La fonction d'horloge ne peut pas être utilisée.

(3) Réglage de la fonction de minuterie



- Pour commuter le réglage, appuyez sur la touche [ ON/OFF]  (Choisissez l'une des fonctions suivantes).
 - ① PROG HEBDO MADAIRE (Valeur de réglage initial):
La minuterie hebdomadaire peut être utilisée.
 - ② PROG HORAIRE ARRET AUTO:
L'arrêt différé automatique peut être utilisé.
 - ③ PROG HORAIRE SIMPLIFIE:
La minuterie simple peut être utilisée.
 - ④ PROG HORAIRE INACTIF:
Le mode de minuterie ne peut pas être utilisé.
- * Lorsque l'utilisation du réglage de l'horloge est définie sur OFF, la fonction "PROG HEBDO MADAIRE" ne peut pas être utilisée.

(4) Réglage du numéro à contacter en cas d'erreur



- Pour commuter le réglage, appuyez sur la touche [ ON/OFF] .
- ① CALL OFF : Les numéros à contacter définis ne s'affichent pas en cas d'erreur.
- ② CALL **** * : Les numéros à contacter définis s'affichent en cas d'erreur.
- CALL_ : Le numéro à contacter peut être réglé lorsque l'affichage est tel qu'illustré à gauche.
- Réglage des numéros à contacter
Pour régler les numéros à contacter, effectuez la procédure suivante. Déplacez le curseur clignotant sur les numéros réglés. Appuyez sur la touche [ TEMP. (▽) et (△)]  pour déplacer le curseur vers la droite (gauche). Appuyez sur la touche [ CLOCK (▽) et (△)]  pour régler les numéros.

[4]-4. Réglage de l'affichage



(1) Réglage de l'affichage de la température °C/°F

- Pour commuter le réglage, appuyez sur la touche [ ON/OFF] .
- ① °C : L'unité de température °C est utilisée.
- ② °F : L'unité de température °F est utilisée.

(2) Réglage de l'affichage de la température de l'air d'aspiration

- Pour commuter le réglage, appuyez sur la touche [ ON/OFF] .
- ① ON : La température de l'air d'aspiration s'affiche.
- ② OFF : La température de l'air d'aspiration ne s'affiche pas.

(3) Réglage de l'affichage du refroidissement/chauffage automatique

- Pour commuter le réglage, appuyez sur la touche [ ON/OFF] .
- ① ON : L'une des fonctions "Automatic cooling" (Refroidissement automatique) ou "Automatic heating" (Chauffage automatique) s'affiche en mode automatique.
- ② OFF : Seule la fonction "Automatic" (Automatique) s'affiche en mode automatique.

8. Sélection des fonctions

[Tableau d'affichage par point]

Langue par défaut		English	Germany	Spanish	Russian	Italy	Chinese	French	Japanese
Attendre le démarrage		PLEASE WAIT	←	←	←	←	←	←	←
Mode de fonctionnement	Refroidissement	COOL	Kühlen	FRÍO	Холод	COOL	制冷	FROID	冷房
	Assèchement	DRY	Trocknen	DESHUMIDIFICACIÓN	Сушка	DRY	除湿	DESHU	ドライ
	Chauffage	HEAT	Heizen	CALOR	Тепло	HEAT	制热	CHAUD	暖房
	Automatique	AUTO	AUTO	AUTOMÁTICO	Авто	AUTO	自动	AUTO	自動
	Automatique (Refroidissement)	COOL	Kühlen	FRÍO	Холод	COOL	制冷	FROID	冷房
	Automatique (Chauffage)	HEAT	Heizen	CALOR	Тепло	HEAT	制热	CHAUD	暖房
	Soufflerie	FAN	Lüfter	VENTILACIÓN	Вент	VENTILAZIONE	送风	VENTILATION	送風
	Ventilation	VENTILATION	Gebälse Betrieb	VENTILACIÓN	Вентиляция	ARIA ESTERNA	换气	VENTILATION	換気
Attente (Pré-chauffage)	STAND BY	STAND BY	CALENTANDO	ОБОГРЕВ: ПАУЗА	STAND BY	准备中	PRE CHAUFFAGE	準備中	
Dégivrage	DEFROST	Abtauen	DESCONGE - LACIÓN	ОТТАВЛИВАНИЕ	SBRINA MENTO	除霜中	DEGIVRAGE	霜取中	
Température définie		SET TEMP	TEMP einstellen	TEMP. CONSIGNA	ЦЕЛЕВАЯ ТЕМПЕРАТУРА	IMPOSTAZIONE TEMPERTURA	设定温度	REGLAGE TEMPERATURE	設定温度
Vitesse du ventilateur		FAN SPEED	Lüftersgeschwindigkeit	VELOCIDAD VENTILADOR	СКОРОСТЬ ВЕНТИЛЯТОРА	VELOCITÀ VENTILATORE	风速	VITESSE DE VENTILATION	風速
Touche indisponible		NOT AVAILABLE	nicht verfügbar	NO DISPONIBLE	НЕ ДОСТУПНО	NON DISPONIBILE	无效按钮	NON DISPONIBILE	無効ボタン
Contrôle (Erreur)		CHECK	Prüfen	COMPROBAR	ПРОВЕРКА	CHECK	检查	CONTROLE	点検
Marche d'essai		TEST RUN	Testbetrieb	TEST FUNCIONAMIENTO	ТЕСТОВЫЙ ЗАПУСК	TEST RUN	试运行	TEST	試運転
Auto-contrôle		SELF CHECK	Selbst-diagnose	AUTO REVISIÓN	САМОДИАГНОСТИКА	SELF CHECK	自我诊断	AUTO CONTROL	自己診断
Sélection des fonctions		FUNCTION SELECTION	Funktion Auswahl	SELECCIÓN DE FUNCIÓN	ВЫБОР ФУНКЦИИ	SELEZIONE FUNZIONI	功能选择	SELECTION FONCTIONS	メニュー選択
Réglage de la ventilation		SETTING OF VENTILATION	Lüfterstufen wählen	CONFIG. VENTILACIÓN	НАСТРОЙКА ВЕНТУСТАНА	IMPOSTAZIONE ARIA ESTERNA	换气设定	SELECTION VENTILATION	換気設定

Langue par défaut		English	Germany	Spanish	Russian	Italy	Chinese	French	Japanese
Modification de la langue		CHANGE LANGUAGE	←	←	←	←	←	←	←
Sélection des fonctions		FUNCTION SELECTION	Funktion auswählen	SELECCIÓN DE FUNCIONES	ВЫБОР ФУНКЦИИ	SELEZIONE FUNZIONI	功能限制	SELECTION FONCTIONS	メニュー制限
Blocage des fonctions		LOCKING FUNCTION	Sperre - Funktion	FUNCIÓN BLOQUEADA	ФУНКЦИЯ БЛОКИРОВКИ	BLOCCO FUNZIONI	操作限制	BLOCAGE FONCTIONS	操作ロック
Sélection du mode automatique		SELECT AUTO MODE	Auswahl Auto Betrieb	SELECCIÓN MODO AUTO	ВЫБОР РЕЖИМА АВТО	SELEZIONE MODO AUTO	自动模式	SELECTION DU MODO AUTO	自動モード
Limites de la plage de température		LIMIT TEMP FUNCTION	LIMIT TEMP FUNCTION	LIMIT TEMP CONSIGNA	ОГРАНИЧЕНИЕ УЛТ.ТЕМПЕРАТ	LIMITAZIONE TEMPERATURA	温度限制	LIMITATION TEMPERATURE	温度制限
Utilisation du réglage du mode de fonctionnement automatique ascendant/descendant du panneau d'élevation du filtre		SET ↑	←	←	←	←	←	←	←
Utilisation du réglage de mode de direction de sortie d'air fixe		SET ↓	←	←	←	←	←	←	←
Limites de température mode refroidissement		LIMIT TEMP COOL MODE	Limit Kühl Temp	LIMIT TEMP MODO FRÍO	ОГРАНИЧЕНО ОХЛАЖДЕНИЕ	LIMITAZIONE MODO COOL	制冷范围	LIMITE TEMP MODO FROID	制冷房
Limites de température mode chauffage		LIMIT TEMP HEAT MODE	Limit Heiz Temp	LIMIT TEMP MODO CALOR	ОГРАНИЧЕН ОБОГРЕВ	LIMITAZIONE MODO HEAT	制热范围	LIMITE TEMP MODO CHAUD	制热房
Limites de température mode auto		LIMIT TEMP AUTO MODE	Limit Auto Temp	LIMIT TEMP MODO AUTO	ОГРАНИЧЕН РЕЖИМ АВТО	LIMITAZIONE MODO AUTO	自动范围	LIMITE TEMP MODO AUTO	制自动
Sélection du mode		MODE SELECTION	Betriebsart wählen	SELECCIÓN DE MODO	ВЫБОР РЕЖИМА	SELEZIONE MODO	基本模式	SELECTION DU MODO	基本メニュー
Réglage télécommande PRINCIPALE		CONTROLLER MAIN	Haupt Controller	CONTROL PRINCIPAL	ОСНОВНОЙ ПУЛЬТ	CONTROLLO MAIN	遥控主	TELCOMMANDE MAITRE	リモコン 主側
Réglage télécommande SECONDAIRE		CONTROLLER SUB	Neben Controller	CONTROL SECUNDARIO	ДОПОЛНИТЕЛЬНЫЙ ПУЛЬТ	CONTROLLO SUB	遥控辅	TELCOMMANDE ESCLAVE	リモコン 主側
Réglage de l'horloge		CLOCK	Uhr	RELOJ	ЧАСЫ	OROLOGIO	时钟	AFFICHAGE HORLOGE	時計
Réglage jour/heure		TIME SET ←:ENTER	Uhr stellen ←:einstellen	CONFIG RELOJ ←:CONFIG	ЧАСЫ:УСТ. ←:ВВОД	OROLOGIO ←:ENTER	时间 ←:ENTER	HORLOGE ←:ENTRER	トカイセッテイ ←:カクテイ
Réglage minuterie		TIMER SET ←:ENTER	Zeitschaltuhr ←:einstellen	TEMPORIZA - DOR←:CONFIG	ТАЙМЕР:УСТ. ←:ВВОД	TIMER ←:ENTER	定时器 ←:ENTER	PROG HORAIRE ←:ENTRER	タイマーセッテイ ←:カクテイ
Contrôle minuterie		TIMER MONITOR	Uhrzeit Anzeige	VISUALIZAR TEMPORIZAD.	ПРОСМОТР ТАЙМЕРА	VISUALIZ TIMER	定时器状态	AFFICHAGE PROG HORAIRE	タイマーモニター
Minuterie hebdomadaire		WEEKLY TIMER	Wochenzeit Schalt Uhr	TEMPORIZA - DOR SEMANAL	НЕДЕЛЬНЫЙ ТАЙМЕР	TIMER SET SEMANALE	每周定时器	PROG HEBDO MAIRAIRE	タイマー 週間
Mode de minuterie "off" (Arrêt)		TIMER MODE OFF	Zeitschaltuhr AUS	TEMPORIZA - DOR APAGADO	ТАЙМЕР ВЫКЛ.	TIMER OFF	定时器无效	PROG HORAIRE INACTIF	タイマー 無効
Minuterie "Auto Off" (Arrêt auto)		AUTO OFF TIMER	AUTO Zeit funktion AUS	APAGADO AUTOMÁTICO	АВТООТЛЮЧ. ПО ТАЙМЕРУ	AUTO OFF TIMER	解除定时	PROG HORAIRE ARRET AUTO	タイマー-クワッスル ボウシ
Minuterie simple		SIMPLE TIMER	Einfache Zeitfunktion	TEMPORIZA - DOR SIMPLE	ПРОСТОЙ ТАЙМЕР	TIMER SEMPLIFICATO	简易定时器	PROG HORAIRE SIMPLIFE	タイマー カンイ

8. Sélection des fonctions

Langue par défaut	English	Germany	Spanish	Russian	Italy	Chinese	French	Japanese
Paramétrage des numéros en situation d'erreur	CALL	←	←	←	←	←	←	←
Modification de l'affichage	DISP MODE SETTING	Anzeige Betriebsart	MOSTRAR MODO	НАСТРОЙКА МНД. ПЕРИОДА	IMPOSTAZIONE MODO DISPLAY	转换表示	AFFICHAGE SOUS MENU	表示切替
Réglage de l'affichage de la température en °C/°F	TEMP MODE °C/°F	Wechsel °C/°F	TEMPERADOS °C/°F	ЕДИН.ТЕМПЕР. °C/°F	TEMPERATURA °C/°F	温度 °C/°F	TEMPERATURE °C/°F	温度 °C/°F
Réglage de l'affichage de la température de l'air de la pièce	ROOM TEMP DISP SELECT	ROOM TEMP gewählt	MOSTRAR TEMP.	ПОКАЗЫВАТЬ ТЕМП. В КОМН.	TEMPERATURA AMBIENTE	吸入温度	TEMPERATURE AMBIANTE	室温表示
Réglage de l'affichage refroidissement/chauffage automatique	AUTO MODE DISP C/H	Auto Betrieb C/H	MOSTRAR F/C EN AUTO	МНД. Т/Х В ПЕРИОДЕ АВТО	AUTO C/H	自动表示	AFFICHAGE AUTO F/C	自動表示

9. Entretien et nettoyage

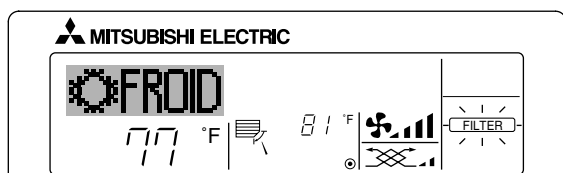

- Affiche qu'il faut nettoyer le filtre. Nettoyez le filtre.

- Pour réinitialiser l'affichage "FILTER" (filtre)

Si vous appuyez deux fois successives sur la touche [FILTER] (filtre) après avoir nettoyé le filtre, l'affichage s'éteint puis est réinitialisé.

Remarque :

- Si deux types d'appareils intérieurs (ou plus) sont contrôlés, la période entre les nettoyages dépend du type de filtre. Si vous devez nettoyer le filtre de l'appareil principal, "FILTER" (filtre) s'affiche. Si l'affichage s'éteint, la période cumulée est réinitialisée.
- "FILTER" (filtre) indique la période entre les nettoyages en heure si le climatiseur est utilisé dans des conditions d'air intérieur normales. Toutefois, le degré d'encrassement du filtre dépend des conditions environnementales ; nettoyez-le donc en conséquence.
- La période cumulée avant le nettoyage du filtre varie selon les modèles.
- Cette indication est indisponible pour la télécommande sans fil.

► Nettoyage des filtres

- Nettoyer les filtres avec un aspirateur. Si vous ne possédez pas d'aspirateur, battre les filtres contre un objet dur afin de les secouer et de retirer toutes les saletés et la poussière.
- Si les filtres sont particulièrement sales, les laver à l'eau tiède. Veiller à rincer soigneusement toute trace de détergent et laisser sécher les filtres complètement avant de les remonter dans le climatiseur.

⚠ Précaution:

- Ne jamais laisser sécher les filtres au soleil ni les sécher en utilisant une source de chaleur comme un chauffage électrique : vous risqueriez de les déformer.
- Ne jamais laver les filtres à l'eau chaude (au-dessus de 122 °F [50 °C]) car vous risqueriez de les faire gondoler.
- Veiller à ce que les filtres à air soient toujours en place. La mise en marche de l'appareil alors que les filtres sont retirés pourrait en effet être à l'origine d'un mauvais fonctionnement.

⚠ Précaution:

- Avant de commencer le nettoyage, arrêter l'appareil et couper l'alimentation.
- Les appareils intérieurs sont équipés de filtres servant à extraire les poussières de l'air aspiré. Nettoyer les filtres selon les méthodes illustrées ci-après.

► Retrait du filtre

⚠ Précaution:

- Lors du retrait du filtre, se protéger les yeux de la poussière. Si vous devez monter sur le rebord d'une fenêtre pour effectuer l'opération, attention de ne pas tomber.
- Une fois le filtre retiré, ne pas toucher les pièces métalliques internes de l'appareil intérieur sous peine de blessure.

■ PEA-A-AA

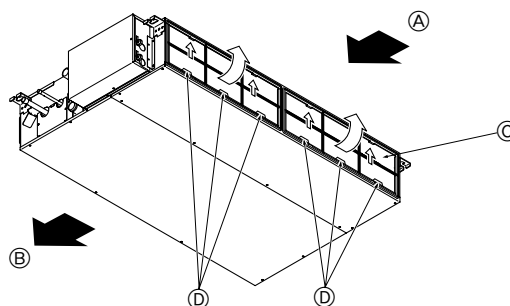

- Tout en levant le bouton de filtre, le tirer.

Ⓐ Entrée d'air Ⓑ Sortie d'air Ⓒ Filtre Ⓓ Bouton

10. Guide de dépannage

En cas de problème :	Voici la solution. (L'appareil fonctionne normalement.)
Le climatiseur ne chauffe ni ne refroidit correctement.	<ul style="list-style-type: none"> ■ Nettoyez le filtre. (Le débit d'air est réduit lorsque le filtre est sale ou colmaté.) ■ Contrôlez la température et ajustez la température définie en conséquence. ■ Assurez-vous qu'il y a suffisamment d'espace autour de l'appareil extérieur. L'admission ou la sortie d'air de l'appareil intérieur est-elle bloquée ? ■ Une porte ou une fenêtre a-t-elle été laissée ouverte ?
Lorsque l'opération de chauffage débute, de l'air chaud n'est pas expulsé immédiatement de l'appareil intérieur.	<ul style="list-style-type: none"> ■ De l'air chaud est expulsé uniquement lorsque l'appareil intérieur est suffisamment chaud.
En mode de chauffage, le climatiseur s'arrête avant que la température définie pour la pièce soit atteinte.	<ul style="list-style-type: none"> ■ Lorsque la température extérieure est basse et l'humidité de l'air importante, du givre peut se former sur l'appareil extérieur. Dans ce cas, l'appareil extérieur procède à une opération de dégivrage. Un fonctionnement normal de l'appareil devrait débiter au bout de 10 minutes environ.
Lorsque la direction du débit d'air est modifiée, les ailettes se déplacent toujours vers le haut et vers le bas au-delà de la position déterminée avant de s'arrêter sur la position souhaitée.	<ul style="list-style-type: none"> ■ Lorsque la direction du débit d'air est modifiée, les ailettes se placent sur la position déterminée après être passées par la position de base.
Un bruit d'eau qui ruisselle ou plus rarement un souffle peut être perçu.	<ul style="list-style-type: none"> ■ Ces bruits peuvent être perçus lorsque le réfrigérant circule dans le climatiseur ou lorsque le flux du réfrigérant a été modifié.
Un craquement ou un grincement peut être perçu.	<ul style="list-style-type: none"> ■ Ces bruits peuvent être perçus lorsque les pièces du climatiseur frottent les unes contre les autres en raison de l'expansion et de la contraction qui résultent des variations de température.
La pièce a une odeur désagréable.	<ul style="list-style-type: none"> ■ L'appareil intérieur aspire de l'air qui contient des gaz produits par les murs, les moquettes et les meubles ainsi que des odeurs véhiculées par les vêtements, puis il les expulse à nouveau dans la pièce.
Une buée ou vapeur blanche sort de l'appareil intérieur.	<ul style="list-style-type: none"> ■ Si la température intérieure et l'humidité de l'air sont élevées, cette situation peut se produire en début d'opération. ■ En mode de dégivrage, de l'air froid peut être expulsé et avoir l'apparence de la buée.
De l'eau ou de la vapeur sort de l'appareil extérieur.	<ul style="list-style-type: none"> ■ En mode de refroidissement, de l'eau peut se former et suinter des tuyaux et des raccords froids. ■ En mode de chauffage, de l'eau peut se former et suinter de l'échangeur thermique. ■ En mode de dégivrage, l'eau présente sur l'échangeur thermique s'évapore provoquant ainsi une émission de vapeur d'eau.
Le témoin de fonctionnement n'apparaît pas sur l'écran de la télécommande.	<ul style="list-style-type: none"> ■ Mettez l'appareil sous tension. Le signe "●" apparaîtra sur l'écran de la télécommande.
Le signe "☒" apparaît sur l'écran de la télécommande.	<ul style="list-style-type: none"> ■ Lors du contrôle centralisé, le signe "☒" apparaît sur l'écran de la télécommande et le fonctionnement du climatiseur ne peut être lancé ou arrêté à l'aide de la télécommande.
Lorsque le climatiseur est redémarré immédiatement après avoir été éteint, son fonctionnement est bloqué même si la touche "ON/OFF" (Marche/Arrêt) est sollicitée.	<ul style="list-style-type: none"> ■ Patientez trois minutes environ. (Le fonctionnement s'est arrêté pour protéger le climatiseur.)
Le climatiseur fonctionne sans que la touche "ON/OFF" (Marche/Arrêt) soit sollicitée.	<ul style="list-style-type: none"> ■ La fonction de marche de la minuterie a-t-elle été réglée ? Appuyez sur la touche "ON/OFF" (Marche/Arrêt) pour l'arrêter. ■ Le climatiseur est-il relié à une télécommande centralisée ? Veuillez consulter les personnes responsables du contrôle du climatiseur. ■ Le signe "☒" apparaît-il sur l'écran de la télécommande ? Veuillez consulter les personnes responsables du contrôle du climatiseur. ■ La fonction de recouvrement auto en cas de coupure d'électricité a-t-elle été réglée ? Appuyez sur la touche "ON/OFF" (Marche/Arrêt) pour l'arrêter.
Le climatiseur s'arrête sans que la touche "ON/OFF" (Marche/Arrêt) soit sollicitée.	<ul style="list-style-type: none"> ■ La fonction d'arrêt de la minuterie a-t-elle été réglée ? Appuyez sur la touche "ON/OFF" (Marche/Arrêt) pour relancer l'opération. ■ Le climatiseur est-il relié à une télécommande centralisée ? Veuillez consulter les personnes responsables du contrôle du climatiseur. ■ Le signe "☒" apparaît-il sur l'écran de la télécommande ? Veuillez consulter les personnes responsables du contrôle du climatiseur.
Le fonctionnement de la minuterie de la télécommande ne peut pas être réglé.	<ul style="list-style-type: none"> ■ Les paramètres de la minuterie sont-ils invalides ? Si la minuterie peut être réglée, les signes WEEKLY, SIMPLE, ou AUTO OFF doivent apparaître sur l'écran de la télécommande.
Le message "PLEASE WAIT" (VEUILLEZ PATIENTER) apparaît sur l'écran de la télécommande.	<ul style="list-style-type: none"> ■ Les paramètres initiaux sont en cours d'exécution. Patientez trois minutes environ.
Un code d'erreur apparaît sur l'écran de la télécommande.	<ul style="list-style-type: none"> ■ Les dispositifs de protection ont fonctionné pour protéger le climatiseur. ■ N'essayez pas de réparer cet appareil vous-même. Mettez l'appareil hors tension immédiatement et consultez votre revendeur. Vous devrez fournir au revendeur le nom du modèle et les informations qui apparaissent sur l'écran de la télécommande.
Un bruit de goutte à goutte ou de moteur qui tourne peut être perçu.	<ul style="list-style-type: none"> ■ A l'arrêt de l'opération de refroidissement, la pompe de vidange se met en marche puis s'arrête. Patientez 3 minutes environ.

10. Guide de dépannage

En cas de problème :	Voici la solution. (L'appareil fonctionne normalement.)												
Le bruit perçu est supérieur aux caractéristiques sonores.	<p>■ Le niveau sonore du fonctionnement intérieur dépend de l'acoustique de la pièce dans laquelle l'appareil est installé (voir tableau suivant), et sera supérieur aux caractéristiques sonores (mesurées dans une pièce sans écho).</p> <table border="1"> <thead> <tr> <th></th> <th>Pièces présentant une absorption phonique élevée</th> <th>Pièces présentant une absorption phonique normale</th> <th>Pièces présentant une absorption phonique faible</th> </tr> </thead> <tbody> <tr> <td>Exemples de pièce</td> <td>Studio de radiodiffusion, salle de musique, etc.</td> <td>Salle de réception, entrée d'hôtel, etc.</td> <td>Bureau, chambre d'hôtel</td> </tr> <tr> <td>Niveaux sonores</td> <td>3 à 7 dB</td> <td>6 à 10 dB</td> <td>9 à 13 dB</td> </tr> </tbody> </table>		Pièces présentant une absorption phonique élevée	Pièces présentant une absorption phonique normale	Pièces présentant une absorption phonique faible	Exemples de pièce	Studio de radiodiffusion, salle de musique, etc.	Salle de réception, entrée d'hôtel, etc.	Bureau, chambre d'hôtel	Niveaux sonores	3 à 7 dB	6 à 10 dB	9 à 13 dB
	Pièces présentant une absorption phonique élevée	Pièces présentant une absorption phonique normale	Pièces présentant une absorption phonique faible										
Exemples de pièce	Studio de radiodiffusion, salle de musique, etc.	Salle de réception, entrée d'hôtel, etc.	Bureau, chambre d'hôtel										
Niveaux sonores	3 à 7 dB	6 à 10 dB	9 à 13 dB										
Rien n'apparaît sur l'écran de la télécommande sans fil, l'écran est flou, ou l'appareil intérieur ne reçoit aucun signal sauf si la télécommande est éteinte.	<p>■ Les piles sont faibles. Remplacez les piles et appuyez sur la touche "Reset" (Réinitialiser).</p> <p>■ Si rien n'apparaît suite au remplacement des piles, assurez-vous que les piles sont insérées conformément à la polarité indiquée (+, -).</p>												
Le témoin de fonctionnement situé près du récepteur de la télécommande sans fil sur l'appareil intérieur clignote.	<p>■ La fonction d'auto-diagnostic a fonctionné pour protéger le climatiseur.</p> <p>■ N'essayez pas de réparer cet appareil vous-même. Mettez l'appareil hors tension immédiatement et consultez votre revendeur. Veuillez fournir au revendeur le nom du modèle.</p>												

11. Installation, déplacement et inspection

Conseils concernant l'emplacement

Évitez d'installer le climatiseur dans les endroits suivants.

- Où il y a risque de fuite de gaz inflammable.

⚠ Précaution:

N'installez pas l'appareil dans un endroit où il pourrait y avoir une fuite de gaz combustible.

Si le gaz fuit et s'accumule autour de l'appareil, il y aura un risque d'explosion.

- Où il y a grande quantité d'huile pour machines.
- Dans un endroit à haute teneur en sel, par exemple au bord de la mer.
- Près d'une source chaude émanant du soufre.
- Où il pourrait y avoir des éclaboussures d'huile ou de la fumée de graisse.

⚠ Avertissement:

Si le climatiseur fonctionne sans refroidir ou sans chauffer la pièce (en fonction du modèle), contacter le revendeur car il pourrait alors y avoir une fuite de gaz réfrigérant. Toujours demander au représentant du service technique s'il n'y a pas de fuite de réfrigérant après une intervention technique.

Le réfrigérant présent dans le climatiseur est sûr et normalement il ne doit pas y avoir de fuite. Néanmoins, en cas de fuite à l'intérieur, si le gaz réfrigérant entre en contact avec la partie chauffante d'un chauffage à ventilation, d'un chauffage d'appoint, d'un poêle, etc., il dégagera des substances toxiques.

Installation électrique

- Installez un circuit électrique réservé exclusivement au climatiseur.
- Respectez la capacité du disjoncteur.

⚠ Avertissement:

- **Le client ne doit pas installer l'appareil. Si l'installation n'est pas effectuée correctement, il y aura risque d'incendie, de choc électrique, de blessure (si l'appareil tombe), de fuite d'eau, etc.**
- **N'utilisez pas de dérivation ou de rallonge pour le connecter, et ne branchez pas plusieurs appareils à la même prise. Un incendie ou un choc électrique pourrait être le résultat d'un mauvais contact, une mauvaise isolation, trop de courant, etc. Veuillez consulter votre concessionnaire.**

⚠ Précaution:

- **Mettez à la terre.**
Ne connectez pas un fil de mise à la terre à un tuyau de gaz, un tuyau d'eau, un paratonnerre ou au fil de mise à la terre d'un téléphone.
Une mauvaise mise à la terre pourrait être la cause d'un choc électrique.
- **Installez un disjoncteur différentiel selon l'endroit où le climatiseur sera installé (endroit humide, etc.)**
Si le disjoncteur différentiel n'est pas installé, il y aura risque de choc électrique.

Inspection et entretien

- Quand le climatiseur est utilisé pendant plusieurs saisons, sa performance peut être amoindrie du fait de saletés se trouvant à l'intérieur de l'appareil.
- Suivant les conditions d'utilisation, il se peut qu'il y ait une odeur ou que l'eau accumulée durant l'assèchement ne s'évacue pas correctement à cause de la saleté, la poussière, etc.
- Il est recommandé de faire inspecter et réviser l'appareil (à vos frais) par un spécialiste en plus de l'entretien normal. Veuillez consulter votre concessionnaire.

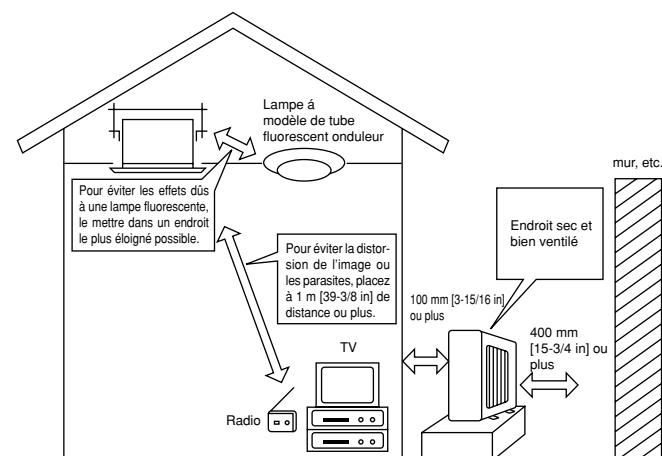

11. Installation, déplacement et inspection

Bruit de l'appareil

- Ne placez pas d'objet près de la sortie d'air de l'appareil extérieur. Cela pourrait en amoindrir la performance ou augmenter le bruit durant le fonctionnement.
- Si un bruit anormal est entendu pendant la marche, veuillez consulter votre concessionnaire.

Entsorgung

- Quand le climatiseur doit être enlevé ou réinstallé à cause de travaux, d'un déménagement, etc., cela doit être fait par un technicien qualifié.

⚠ Avertissement:

Le client ne doit pas réparer ou déplacer l'appareil lui-même.

Si cela est fait incorrectement, il y aura risque d'incendie, de choc électrique, de blessure (si l'appareil tombe), de fuite d'eau, etc. Veuillez consulter votre concessionnaire.

Pour s'en débarrasser

- Pour jeter ce produit, veuillez consulter votre concessionnaire.

Si vous avez d'autres questions, veuillez consulter votre concessionnaire.

12. Spécifications techniques

Modèle		PEA-A12AA		PEA-A18AA	
Fonction		Refroidissement	Chauffage	Refroidissement	Chauffage
Alimentation principale		~/N, 208/230V, 60Hz			
Puissance	BTU/h	12 000	–	22 000	23 200
Entrée	kW	0,07	–	0,09	0,07
Débit d'air (Bas-Moyen-Haut)	CMM	7-9-11		12-15-18	
	CFM	247-317-388		423-529-635	
	L/S	116-150-183		200-250-300	
Pression statique extérieure	in. WG	0,02-0,06-0,14-0,20		0,02-0,06-0,14-0,20	
	[Pa]	[5/15/35/50]		[5/15/35/50]	
Niveau de bruit (Bas-Moyen-Haut)	dB	23-28-33		30-34-38	
Poids	kg [lb]	21 [48]		27 [60]	

- Remarques: 1. Conditions de tension (refroidissement) A l'intérieur: 80 °F [26,7 °C] D.B., 67 °F [19,4 °C] W.B. A l'extérieur: 95 °F [35 °C] D.B.
 2. Conditions de tension (chauffage) A l'intérieur: 70 °F [21,1 °C] D.B. A l'extérieur: 47 °F [8,3 °C] D.B., 43 °F [6,1 °C] W.B.
 3. La valeur indique la capacité quand un appareil intérieur est raccordé à un appareil extérieur.
 4. Spécifications sujettes à modifications sans avis préalable.
 5. La pression statique externe a été réglée sur la valeur 15 Pa en usine.

Fourchette de fonctionnement garantie

		A l'intérieur		A l'extérieur	
Refroidissement	Maximum	90 °F [32 °C] D.B., 73 °F [23 °C] W.B.		115 °F [46 °C] D.B., –	
	Minimum	66 °F [19 °C] D.B., 59 °F [15 °C] W.B.		23 °F [-5 °C] D.B., –	
Chauffage	Maximum	83 °F [28 °C] D.B., –		70 °F [21 °C] D.B., 59 °F [15 °C] W.B.	
	Minimum	63 °F [17 °C] D.B., –		12 °F [-11 °C] D.B., 10 °F [-12 °C] W.B.	

- Remarques: 1. Les appareils doivent être installés par un électricien professionnel agréé en fonction des normes locales.
 2. Pour le raccordement des appareils extérieurs, reportez-vous au manuel d'installation fourni avec les appareils.
 3. Une seule unité extérieure (PUY-A12, 18NHA (1) ou PUZ-A18NHA) sera connectée à chacune des unités intérieures.

This product is designed and intended for use in the residential,
commercial and light-industrial environment.

Please be sure to put the contact address/telephone number on
this manual before handing it to the customer.