

## SPLIT-TYPE AIR CONDITIONERS

### INDOOR UNIT

MSZ-A09NA    MSZ-A12NA  
MSZ-A15NA    MSZ-A17NA



#### OPERATING INSTRUCTIONS

For user

- To use this unit correctly and safely, be sure to read these operating instructions before use.

#### MANUAL DE INSTRUCCIONES

Para los clientes

- Para emplear correctamente este aparato y por razones de seguridad debe leer este manual de instrucciones de manejo antes de su utilización.

#### NOTICE D'UTILISATION

À l'attention des clients

- Pour avoir la certitude d'utiliser cet appareil correctement et en toute sécurité, veuillez lire attentivement cette notice d'instructions avant de mettre l'appareil en fonction.

English

Español

Français



# CONTENTS

■ SAFETY PRECAUTIONS	1
■ NAME OF EACH PART	3
■ PREPARATION BEFORE OPERATION	4
■ SELECTING OPERATION MODES	5
■ FAN SPEED AND AIRFLOW DIRECTION ADJUSTMENT	6
■ ECONO COOL OPERATION	6
■ POWERFUL COOL OPERATION	6
■ TIMER OPERATION (ON/OFF TIMER)	7
■ CLEANING	8
■ WHEN YOU THINK THAT TROUBLE HAS OCCURRED	9
■ WHEN THE AIR CONDITIONER IS NOT GOING TO BE USED FOR A LONG TIME	10
■ INSTALLATION PLACE AND ELECTRICAL WORK	10
■ SPECIFICATIONS	10







# SAFETY PRECAUTIONS





- Since rotating parts and parts which could cause an electric shock are used in this product, be sure to read these "Safety Precautions" before use.
- Since the cautionary items shown here are important for safety, be sure to observe them.
- After reading this manual, keep it together with the installation manual in a handy place for easy reference.





### Marks and their meanings

-  **WARNING :** Incorrect handling could cause serious hazard, such as death, serious injury, etc. with a high probability.
-  **CAUTION :** Incorrect handling could cause serious hazard depending on the conditions.



### Meanings of symbols used in this manual



-  : Be sure not to do.
-  : Be sure to follow the instruction.
-  : Never insert your finger or stick, etc.
-  : Never step onto the indoor/outdoor unit and do not put anything on them.
-  : Danger of electric shock. Be careful.
-  : Be sure to disconnect the power supply plug from the power outlet.
-  : Be sure to shut off the power.

 <b>WARNING</b>	
	<b>Do not connect the power cord to an intermediate point, use an extension cord, or connect multiple devices to a single AC outlet.</b> • This may cause overheating, fire, or electric shock.
	<b>Make sure the power plug is free of dirt and insert it securely into the outlet.</b> • A dirty plug may cause fire or electric shock.
	<b>Do not bundle, pull, or modify the power cord, and do not apply heat or place heavy objects on it.</b> • This may cause fire or electric shock.
	<b>Do not turn the breaker OFF/ON or disconnect/connect the power plug during operation.</b> • This may create sparks, which can cause fire. • After the indoor unit is switched OFF with the remote controller, make sure to turn the breaker OFF or disconnect the power plug.
	<b>Do not expose your body directly to cool air for a prolonged length of time.</b> • This could be detrimental to your health.
 	<b>The unit should not be installed, relocated, or repaired by the user.</b> • An improperly handled air conditioner may cause fire or electric shock.
	<b>Do not insert your finger, a stick, or other objects into the air inlet or outlet.</b> • This may cause injury, since the fan inside rotates at high speeds during operation.

 	<b>In case of an abnormal condition (such as a burning smell), stop the air conditioner and disconnect the power plug or turn the breaker OFF.</b> • A continued operation in the abnormal state may cause a malfunction, fire, or electric shock. In this case, consult your dealer.
	<b>When the air conditioner does not cool or heat, there is a possibility of refrigerant leakage. In this case, consult your dealer. If a repair involves recharging the unit with refrigerant, ask the service technician for details.</b> • The refrigerant used in the air conditioner is safe. Normally, it does not leak. However, if refrigerant leaks and comes in contact with a heat source such as a fan heater, kerosene heater, or cooking stove, it will create a harmful gas.
 <b>CAUTION</b>	
	<b>Do not touch the air inlet or the aluminum fins of the indoor/outdoor unit.</b> • This may cause injury.
	<b>Do not use insecticides or flammable sprays on the unit.</b> • This may cause a fire or deformation of the unit.
	<b>Do not expose pets or houseplants to direct airflow.</b> • This may cause injury to the pets or plants.
	<b>Do not place other electric appliances or furniture under the indoor/outdoor unit.</b> • Water may drip down from the unit, which may cause damage or malfunction.
	<b>Do not leave the unit on a damaged installation stand.</b> • The unit may fall and cause injury.

# SAFETY PRECAUTIONS

 <b>CAUTION</b>	
	<p><b>Do not step on an unstable bench to operate or clean the unit.</b></p> <ul style="list-style-type: none"> <li>This may cause injury if you fall down.</li> </ul>
	<p><b>Do not pull the power cord.</b></p> <ul style="list-style-type: none"> <li>This may cause a portion of the core wire to break, which may cause overheating or fire.</li> </ul>
	<p><b>Do not charge or disassemble the batteries, and do not throw them into a fire.</b></p> <ul style="list-style-type: none"> <li>This may cause the batteries to leak, or cause a fire or explosion.</li> </ul>
	<p><b>Do not operate the unit for more than 4 hours at high humidity (80% RH or more) and/or with windows or outside door left open.</b></p> <ul style="list-style-type: none"> <li>This may cause the water condensation in the air conditioner, which may drip down, wetting or damaging the furniture.</li> <li>The water condensation in the air conditioner may contribute to growth of fungi, such as mold.</li> </ul>
	<p><b>Do not use the unit for special purposes, such as storing food, raising animals, growing plants, or preserving precision devices or art objects.</b></p> <ul style="list-style-type: none"> <li>This may cause deterioration of quality, or harm to animals and plants.</li> </ul>
	<p><b>Do not expose combustion appliances to direct airflow.</b></p> <ul style="list-style-type: none"> <li>This may cause incomplete combustion.</li> </ul>
	<p><b>Before cleaning the unit, switch it OFF and disconnect the power plug or turn the breaker OFF.</b></p> <ul style="list-style-type: none"> <li>This may cause injury, since the fan inside rotates at high speeds during operation.</li> </ul>
	<p><b>When the unit will be unused for a long time, disconnect the power plug or turn the breaker OFF.</b></p> <ul style="list-style-type: none"> <li>The unit may accumulate dirt, which may cause overheating or fire.</li> </ul>
	<p><b>Replace all batteries of the remote controller with new ones of the same type.</b></p> <ul style="list-style-type: none"> <li>Using an old battery together with a new one may cause overheating, leakage, or explosion.</li> </ul>
	<p><b>If the battery fluid comes in contact with your skin or clothes, wash them thoroughly with clean water.</b></p> <ul style="list-style-type: none"> <li>If the battery fluid comes in contact with your eyes, wash them thoroughly with clean water and immediately seek medical attention.</li> </ul>
	<p><b>Ensure that the area is well-ventilated when the unit is operated together with a combustion appliance.</b></p> <ul style="list-style-type: none"> <li>Inadequate ventilation may cause oxygen starvation.</li> </ul>
	<p><b>Turn the breaker OFF when you hear thunder and there is a possibility of a lightning strike.</b></p> <ul style="list-style-type: none"> <li>The unit may be damaged if lightning strikes.</li> </ul>
	<p><b>After the air conditioner is used for several seasons, perform inspection and maintenance in addition to normal cleaning.</b></p> <ul style="list-style-type: none"> <li>Dirt or dust in the unit may create an unpleasant odor, contribute to growth of fungi, such as mold, or clog the drain passage, and cause water to leak from the indoor unit. Consult your dealer for inspection and maintenance, which require specialized knowledge and skills.</li> </ul>



	<p><b>Do not operate switches with wet hands.</b></p> <ul style="list-style-type: none"> <li>This may cause electric shock.</li> </ul>
	<p><b>Do not clean the air conditioner with water or place an object that contains water, such as a flower vase, on it.</b></p> <ul style="list-style-type: none"> <li>This may cause fire or electric shock.</li> </ul>
	<p><b>Do not step on or place any object on the outdoor unit.</b></p> <ul style="list-style-type: none"> <li>This may cause injury if you or the object falls down.</li> </ul>

## **IMPORTANT**

**Dirty filters cause condensation in the air conditioner which will contribute to the growth of fungi such as mold. It is therefore recommended to clean air filters every 2 weeks.**

## For installation

### **WARNING**

	<p><b>Consult your dealer for installing the air conditioner.</b></p> <ul style="list-style-type: none"> <li>It should not be installed by the user since installation requires specialized knowledge and skills. An improperly installed air conditioner may cause water leakage, fire, or electric shock.</li> </ul>
	<p><b>Provide a dedicated power supply for the air conditioner.</b></p> <ul style="list-style-type: none"> <li>A non-dedicated power supply may cause overheating or fire.</li> </ul>
	<p><b>Do not install the unit where flammable gas could leak.</b></p> <ul style="list-style-type: none"> <li>If gas leaks and accumulates around the unit, it may cause an explosion.</li> </ul>
	<p><b>Ground the unit correctly.</b></p> <ul style="list-style-type: none"> <li>Do not connect the ground wire to a gas pipe, water pipe, lightning rod, or a telephone ground wire. Improper grounding may cause electric shock.</li> </ul>

### **CAUTION**

	<p><b>Install a Ground Fault Interrupt (GFI) circuit breaker depending on the installation location of the air conditioner (such as highly humid areas).</b></p> <ul style="list-style-type: none"> <li>If the Ground Fault Interrupt (GFI) breaker is not installed, it may cause electric shock.</li> </ul>
	<p><b>Ensure that the drain water is properly drained.</b></p> <ul style="list-style-type: none"> <li>If the drain passage is improper, water may drip down from the indoor/outdoor unit, wetting and damaging the furniture.</li> </ul>

**In case of an abnormal condition**  
Immediately stop operating the air conditioner and consult your dealer.

# NAME OF EACH PART

## Indoor unit

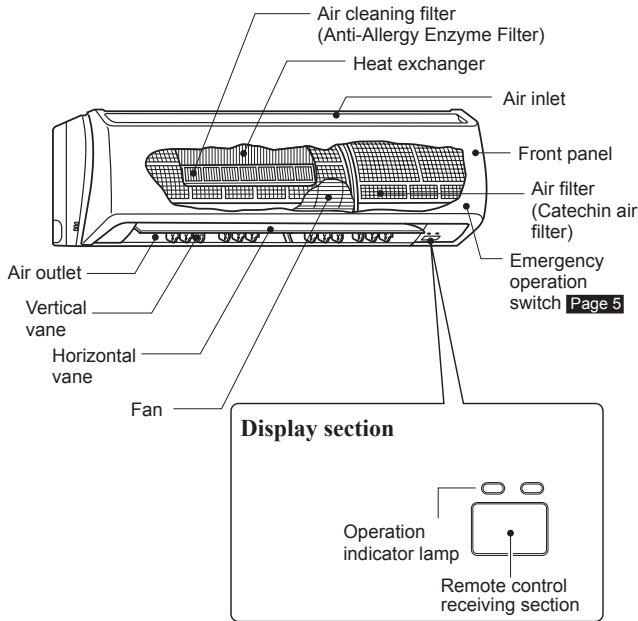

## Outdoor unit

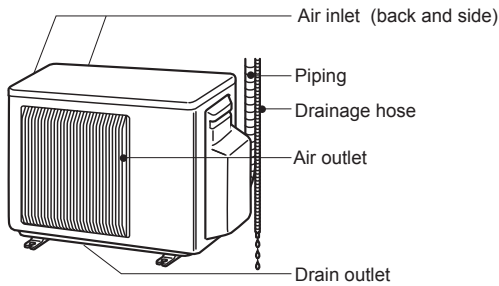

Appearance of the outdoor unit may differ from some models.

## Remote controller

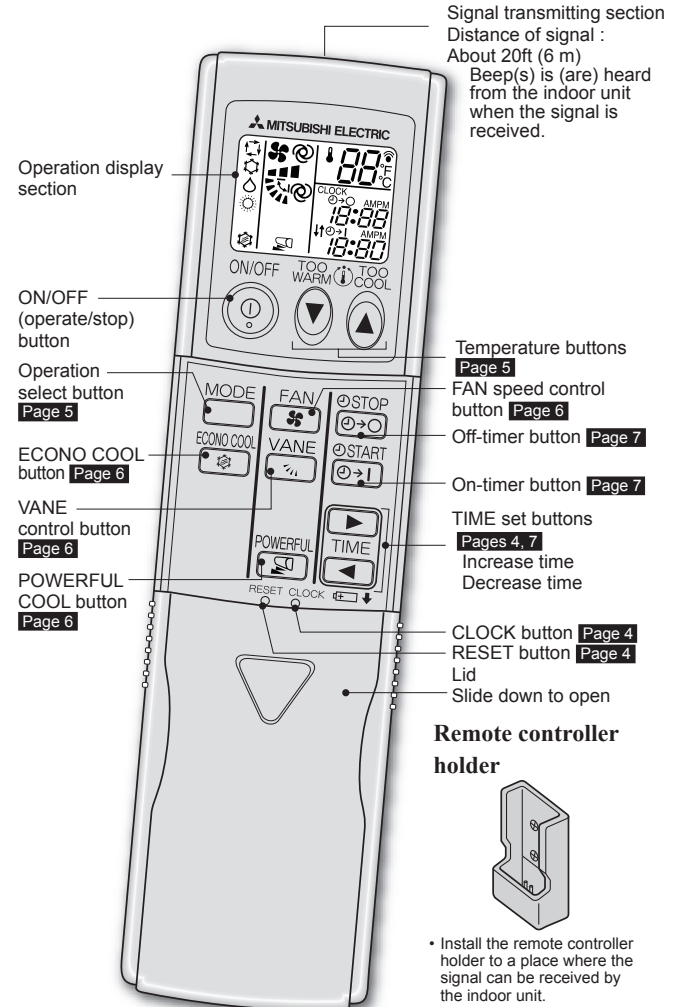

Use the remote controller provided with the unit only. Do not use other remote controllers.

# PREPARATION BEFORE OPERATION

**Before operation:** Insert the power supply plug into the power outlet and/or turn the breaker on.

## Installing the remote controller batteries

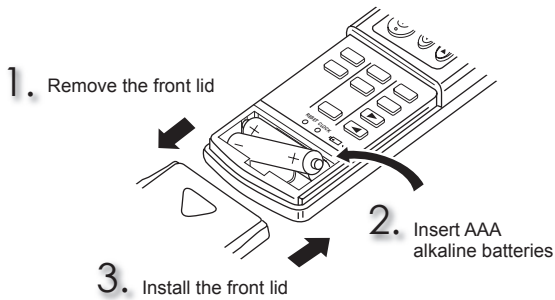

- Make sure the polarity of the batteries is correct.
- Do not use manganese batteries. The remote controller could malfunction.
- Do not use rechargeable batteries.
- Replace all batteries with new ones of the same type.
- Batteries can be used for approximately 1 year. However, batteries with expired shelf lives last shorter.

## Setting current time

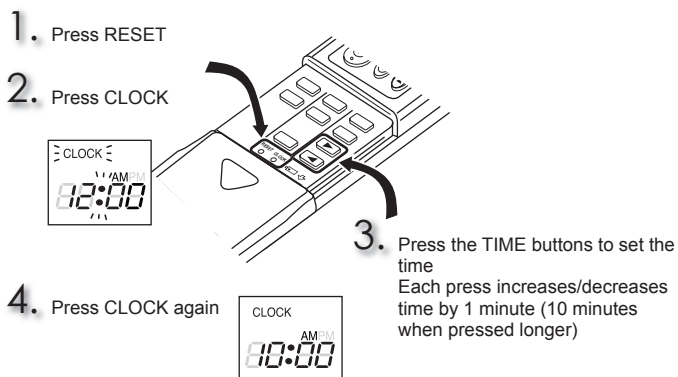

- Press RESET and CLOCK gently using a thin stick. If the RESET button is not pressed, the remote controller may not operate correctly.

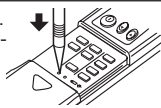

## Changing temperature units (°F/°C)

The preset unit is °F.

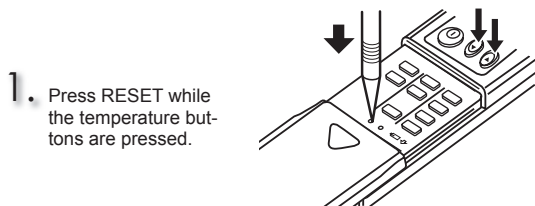

- Press RESET gently using a thin stick.

# SELECTING OPERATION MODES

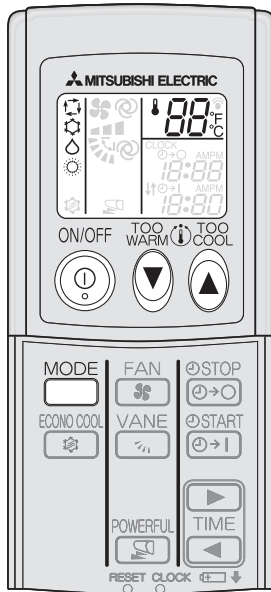

**1** Press to start the operation.

**2** Press to select operation mode. Each press changes mode in the following order:

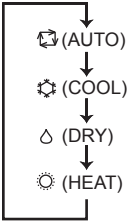

**3** Press or to set the temperature. Each press raises or lowers the temperature by 1°F (1°C).

Press to stop the operation.  
 • The same setting is selected the next time by simply pressing .

## Operation indicator lamp

The operation indicator lamp shows the operation state of the unit.

Indication	Operation state	Room temperature
	The unit is operating to reach the set temperature	About 4°F (2°C) or more away from set temperature
	The room temperature is approaching the set temperature	About 2 to 4°F (1 to 2°C) from set temperature
	Standby mode (only during multi system operation)	—

Lighted    Blinking    Not lighted

## AUTO mode (Auto changeover)

The unit selects the operation mode according to the difference between the room temperature and the set temperature. During AUTO mode, the unit changes mode (COOL↔HEAT) when the room temperature is 4°F (2°C) away from the set temperature for more than 15 minutes.

**Note:**

- During multi system operation, the unit may not be able to switch operation mode between COOL and HEAT. In this case, the indoor unit becomes standby mode.
- Auto Mode is not recommended if this indoor unit is connected to a MXZ type outdoor unit.

## COOL mode

Enjoy cool air at your desired temperature.  
 Do not operate COOL mode at low outside temperature (less than 14°F [-10°C]).  
 Water condensed in the unit may drip and wet or damage furniture, etc.

## DRY mode

Dehumidify your room. The room may be cooled slightly.  
 Temperature cannot be set during DRY mode.

## HEAT mode

Enjoy warm air at your desired temperature.

## Emergency operation

### When the remote controller cannot be used...

Emergency operation can be activated by pressing the emergency operation switch (E.O.SW) on the indoor unit.

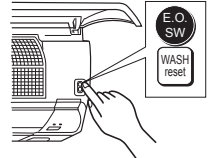

Each time the E.O.SW is pressed, the operation changes in the following order:

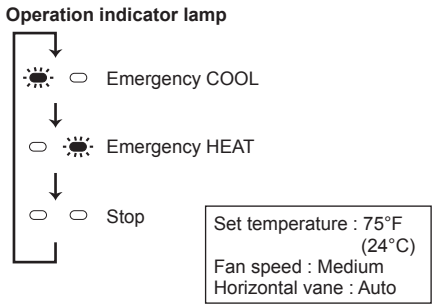

**Note:**  
 The first 30 minutes of operation is test run. Temperature control does not work, and fan speed is set to High.

## Auto restart function

If a power failure occurs or the main power is turned off during operation, "Auto restart function" automatically starts operation in the same mode as the one set with the remote controller just before the shutoff of the main power. When timer is set, timer setting is cancelled and the unit starts operation when power is resumed.

**If you do not want to use this function, please consult the service representative because the setting of the unit needs to be changed.**

## Multi system operation

Two or more indoor units can be operated by one outdoor unit. When several indoor units are operated simultaneously, cooling and heating operations cannot be done at the same time. When COOL is selected with one unit and HEAT is selected with another or vice versa, the unit operated later becomes standby mode.



# FAN SPEED AND AIRFLOW DIRECTION ADJUSTMENT

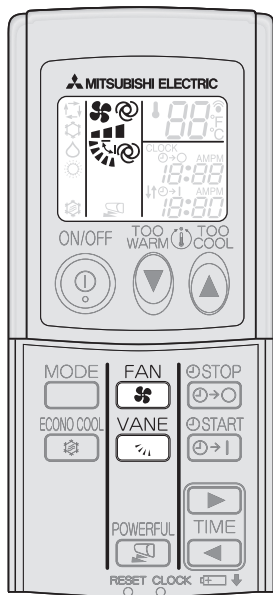

Press **FAN** to select fan speed. Each press changes fan speed in the following order:

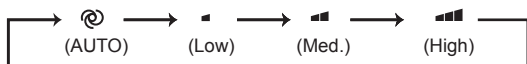

- Two short beeps are heard from the indoor unit when set to AUTO.

Press **VANE** to select airflow direction. Each press changes airflow direction in the following order:

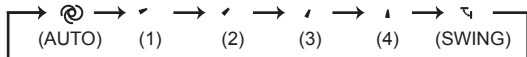

- Two short beeps are heard from the indoor unit when set to AUTO.

- Press for 2 seconds or more to set to horizontal position.
- Press once to cancel horizontal position.
- When the airflow direction is set to horizontal position, or when horizontal position is cancelled, operation stops for about 3 minutes.

## Airflow direction

(AUTO).....The vane is set to the most efficient airflow direction. COOL/ DRY: horizontal position. HEAT: downward position.

(Manual).....For efficient air conditioning, select upper position for COOL/ DRY, and lower position for HEAT. During COOL/DRY, vane automatically moves to position (1) after around 1 hour to prevent water dripping.

(Swing).....The vane moves up and down intermittently.

Horizontal position

Recommended position during COOL/DRY. Air does not blow directly to room occupants, providing comfortable airflow distribution.

### ■ To change the horizontal airflow direction.

Move the vertical vane manually before starting operation.



# ECONO COOL OPERATION

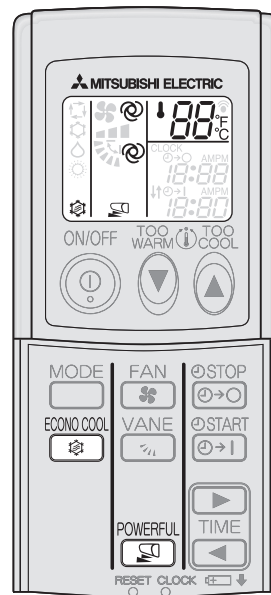

Press **ECONO COOL** during COOL mode **page 5** to start ECONO COOL operation.

The unit performs swing operation vertically in various cycle according to the temperature of the unit. Set temperature is set 4°F (2°C) higher automatically.

Press **ECONO COOL** again to cancel ECONO COOL operation.

- Pressing **VANE** OR **POWERFUL** also cancels ECONO COOL operation.

## What is “ECONO COOL”?

Swing air flow (change of air flow) makes you feel cooler than constant air flow. So, even though the set temperature is automatically set 4°F (2°C) higher, it is possible to perform cooling operation with keeping comfort. As a result, energy can be saved.

# POWERFUL COOL OPERATION

Press **POWERFUL** during COOL mode **page 5** to start POWERFUL COOL operation.

Fan speed : POWERFUL-high (exclusive speed for POWERFUL mode)

Horizontal vane : Set position, or downward airflow position during AUTO setting

- Temperature cannot be set during POWERFUL COOL operation.

Press **POWERFUL** again to cancel POWERFUL COOL operation.



- POWERFUL COOL operation is cancelled automatically in 15 minutes.

- POWERFUL COOL operation is cancelled when the following buttons are pressed:

ON/OFF button, FAN button, ECONO COOL button

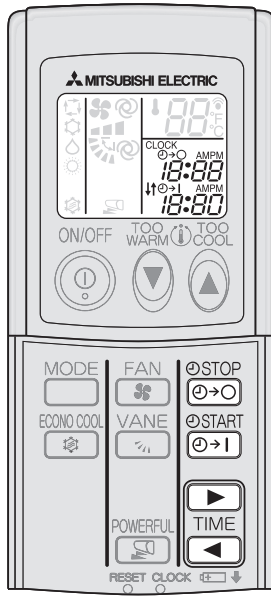

# TIMER OPERATION (ON/OFF TIMER)





**1** Press  or  during operation to set the timer.

 (ON timer) : The unit will turn ON at the set time.

 (OFF timer) : The unit will turn OFF at the set time.

\*  or  blinks.

\* Make sure that the current time is set correctly. [Page 4](#)

**2** Press  (Increase) and  (Decrease) to set the time of timer.  
Each press increases or decreases the set time by 10 minutes.

Press  or  again to cancel timer.

## Note:

- ON and OFF timers can be used in combination.  mark indicates the order of timer operations.
- If power failure occurs while ON/OFF timer is set, see [page 5](#) "Auto restart function"



# CLEANING

## Instructions:

- Switch off the power supply or turn off the breaker before cleaning.
- Be careful not to touch the metal parts with your hands.
- Do not use benzene, thinner, polishing powder, or insecticide.
- Use only diluted mild detergents.
- Do not expose parts to direct sunlight, heat, or flames to dry.
- Do not use water hotter than 120°F (50°C).

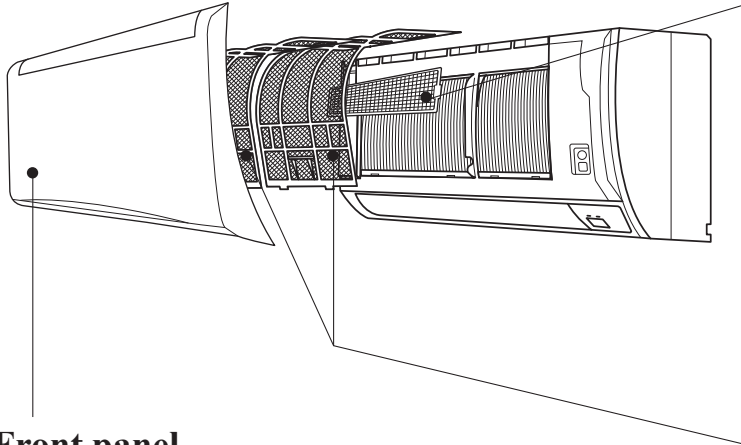

## Front panel

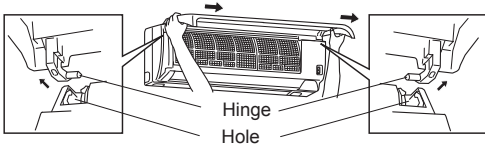

1. Lift the front panel until a "click" is heard.
2. Hold the hinges and pull to remove as shown in the above illustration.
  - Wipe with a soft dry cloth or wash it with water.
  - Do not soak it in water for more than two hours.
  - Dry it well in shade before installing it.
3. Install the panel by following the removal procedure in reverse. Close the front panel securely and press the positions indicated by the arrows.

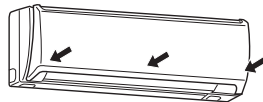

## Air cleaning filter (Anti-Allergy Enzyme Filter)

### Back side of left air filter

#### Clean every 3 months:

- Remove dirt by a vacuum cleaner.
- Put it back to its original positions, and install all tabs of the air filter.

#### When dirt cannot be removed by vacuum cleaning:

- Soak the filter and its frame in lukewarm water before rinsing it. (Diluted mild detergents can be used when dirt cannot be removed.)
- After washing with water, dry it well in shade. Install all tabs of the air filter.

#### Every year:

- Replace it with a new air cleaning filter for best performance.
- Parts Number **MAC-415FT-E**

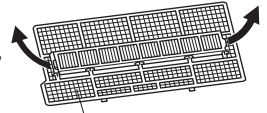

Pull to remove from the air filter

## Air filter (Catechin air filter)

#### • Clean every 2 weeks

- Remove dirt by a vacuum cleaner, or wash with water.
- After washing with water, dry it well in shade.

### What is "Catechin air filter" ?

Catechin is a bioflavonoid that is found in green tea that has both antiviral and antioxidant qualities. In addition to these benefits, Catechin also offers excellent deodorizing characteristics. Catechin air filter uses this compound to not only improve air quality but also prevent the spread of bacteria and viruses in the room.

### ! IMPORTANT

- **Clean the filters regularly for best performance and to reduce power consumption.**
- **Dirty filters cause condensation in the air conditioner which will contribute to the growth of fungi such as mold. It is therefore recommended to clean air filters every 2 weeks.**

# WHEN YOU THINK THAT TROUBLE HAS OCCURRED

Even if these items are checked, when the unit does not recover from the trouble, stop using the air conditioner and consult your dealer.

Symptom	Explanation & Check points
<b>Indoor Unit</b>	
The unit cannot be operated.	<ul style="list-style-type: none"> <li>Is the breaker turned on?</li> <li>Is the power supply plug connected?</li> <li>Is the ON timer set? <a href="#">Page 7</a></li> </ul>
The horizontal vane does not move.	<ul style="list-style-type: none"> <li>Is the horizontal vane installed correctly?</li> <li>Is the fan guard deformed?</li> </ul>
The unit cannot be operated for about 3 minutes when restarted.	<ul style="list-style-type: none"> <li>This protects the unit according to instructions from the microprocessor. Please wait.</li> </ul>
Mist is discharged from the air outlet of the indoor unit.	<ul style="list-style-type: none"> <li>The cool air from the unit rapidly cools moisture in the air inside the room, and it turns into mist.</li> </ul>
The swing operation of the HORIZONTAL VANE is suspended for a while, then restarted.	<ul style="list-style-type: none"> <li>This is for the swing operation of the HORIZONTAL VANE to be performed normally.</li> </ul>
The air flow direction changes during operation. The direction of the horizontal vane cannot be adjusted with the remote controller.	<ul style="list-style-type: none"> <li>When the unit is operated in COOL or DRY mode, if the operation continues with air blowing down for around 1 hour, the direction of the air flow is automatically set to position (1) to prevent water from condensing and dripping.</li> <li>In the heating operation, if the air flow temperature is too low or when defrosting is being done, the horizontal vane is automatically set to horizontal position.</li> </ul>
The operation is stopped for about 10 minutes in the heating operation.	<ul style="list-style-type: none"> <li>Defrosting of the outdoor unit is being done. Since this is completed in max. 10 minutes, please wait. (When the outside temperature is too low and humidity is too high, frost is formed.)</li> </ul>
The unit starts operation by itself when the main power is turned on, though it isn't operated with the remote controller.	<ul style="list-style-type: none"> <li>These models are equipped with an auto restart function. When the main power is turned off without stopping the unit with the remote controller and is turned on again, the unit starts operation automatically in the same mode as the one set with the remote controller just before the shut off of the main power. Refer to "Auto restart function" <a href="#">page 5</a>.</li> </ul>
<b>Multi system</b>	
The indoor unit which is not operating becomes warm and a sound, similar to water flowing, is heard from the unit.	<ul style="list-style-type: none"> <li>A small amount of refrigerant continues to flow into the indoor unit even though it is not operating.</li> </ul>
When heating operation is selected, operation does not start right away.	<ul style="list-style-type: none"> <li>When operation is started during defrosting of outdoor unit is done, it takes a few minutes (max. 10 minutes) to blow out warm air.</li> </ul>
<b>Outdoor Unit</b>	
Water leaks from the outdoor unit.	<ul style="list-style-type: none"> <li>During COOL and DRY operations, pipe or pipe connecting sections are cooled and this causes water to condense.</li> <li>In the heating operation, water condensed on the heat exchanger drips down.</li> <li>In the heating operation, the defrosting operation makes water frozen on the outdoor unit melt and drip down.</li> </ul>
The fan of the outdoor unit does not rotate even though the compressor is running. Even if the fan starts to rotate, it stops soon.	<ul style="list-style-type: none"> <li>When the outside temperature is low during cooling operation, the fan operates intermittently to maintain sufficient cooling capacity.</li> </ul>
White smoke is discharged from the outdoor unit.	<ul style="list-style-type: none"> <li>In the heating operation, vapor generated by the defrosting operation looks like white smoke.</li> </ul>

Symptom	Explanation & Check points
<b>Remote controller</b>	
The display on the remote controller does not appear or it is dim. The indoor unit does not respond to the remote control signal.	<ul style="list-style-type: none"> <li>Are the batteries exhausted? <a href="#">Page 4</a></li> <li>Is the polarity (+, -) of the batteries correct? <a href="#">Page 4</a></li> <li>Are any buttons on the remote controller of other electric appliances being pressed?</li> </ul>
<b>Does not cool or heat</b>	
The room cannot be cooled or heated sufficiently.	<ul style="list-style-type: none"> <li>Is the temperature setting appropriate? <a href="#">Page 5</a></li> <li>Is the fan setting appropriate? Please change fan speed to higher setting. <a href="#">Page 6</a></li> <li>Are the filters clean? <a href="#">Page 8</a></li> <li>Is the fan or heat exchanger of the indoor unit clean?</li> <li>Are there any obstacles blocking the air inlet or outlet of the indoor or outdoor unit?</li> <li>Is a window or door open?</li> </ul>
The room cannot be cooled sufficiently.	<ul style="list-style-type: none"> <li>When a ventilation fan or a gas cooker is used in a room, the cooling load increases, resulting in an insufficient cooling effect.</li> <li>When the outside temperature is high, the cooling effect may not be sufficient.</li> </ul>
The room cannot be heated sufficiently.	<ul style="list-style-type: none"> <li>When the outside temperature is low, the heating effect may not be sufficient.</li> </ul>
Air does not blow out soon in the heating operation.	<ul style="list-style-type: none"> <li>Please wait as the unit is preparing to blow out warm air.</li> </ul>
<b>Airflow</b>	
The air from the indoor unit smells strange.	<ul style="list-style-type: none"> <li>Are the filters clean? <a href="#">Page 8</a></li> <li>Is the fan or heat exchanger of the indoor unit clean?</li> <li>The unit may suck in an odor adhering to the wall, carpet, furniture, cloth, etc. and blow it out with the air.</li> </ul>
<b>Sound</b>	
Cracking sound is heard.	<ul style="list-style-type: none"> <li>This sound is generated by the expansion/contraction of the front panel, etc. due to change in temperature.</li> </ul>
The sound as burbling is heard.	<ul style="list-style-type: none"> <li>This sound is heard when the outside air is absorbed from the drain hose by turning on the range hood or the ventilation fan, making water flowing in the drain hose to spout out. This sound is also heard when the outside air blows into the drain hose in case the outside wind is strong.</li> </ul>
Mechanical sound is heard from the indoor unit.	<ul style="list-style-type: none"> <li>This is the switching sound in turning on/off the fan or the compressor.</li> </ul>
The sound of water flowing is heard.	<ul style="list-style-type: none"> <li>This is the sound of refrigerant or condensed water flowing in the unit.</li> </ul>
Hissing sound is sometimes heard.	<ul style="list-style-type: none"> <li>This is the sound when the flow of refrigerant inside the unit is switched.</li> </ul>

In the following cases, stop using the air conditioner and consult your dealer.

- When water leaks or drips from the indoor unit.
- When the left operation indicator lamp blinks.
- When the breaker trips frequently.
- The remote control signal is not received in a room where an electronic ON/OFF type fluorescent lamp (inverter-type fluorescent lamp, etc.) is used.
- Operation of the air conditioner interferes with radio or TV reception. An amplifier may be required for the affected device.
- When an abnormal sound is heard.

## WHEN THE AIR CONDITIONER IS NOT GOING TO BE USED FOR A LONG TIME

- 1 Set to the highest temperature in manual COOL mode, and operate for 3 to 4 hours. **Page 5**
  - This dries the inside of the unit.
  - Moisture in the air conditioner contributes to favorable conditions for growth of fungi, such as mold.
- 2 Press  to stop the operation.
- 3 Turn off the breaker and/or disconnect the power supply plug.
- 4 Remove all batteries from the remote controller.

## When using the air conditioner again:

- 1 Clean the air filters. **Page 8**
- 2 Check that the air inlet and outlet of the indoor and outdoor units are not blocked.
- 3 Check that the ground is connected correctly.

## INSTALLATION PLACE AND ELECTRICAL WORK

### Installation place

Avoid installing the air conditioner in the following places.

- Where there is much machine oil.
- Salty places such as the seaside.
- Where sulfide gas is generated such as a hot spring.
- Where oil is splashed or where the area is filled with oily smoke.
- Where there is high-frequency or wireless equipment.
- Where the air from the outdoor unit air outlet is blocked.
- Where the operation sound or air from the outdoor unit does not bother the house next door.

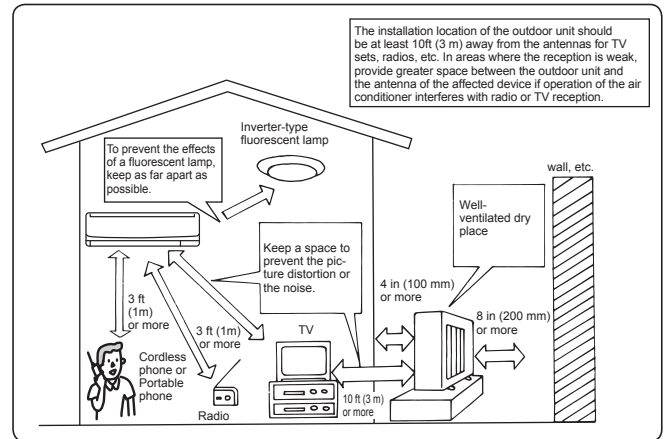

### Electrical work

- Provide an exclusive circuit for the power supply of the air conditioner.
- Be sure to observe the breaker capacity.

If you have any questions, consult your dealer.

## SPECIFICATIONS

### Guaranteed operating range

		Indoor	Outdoor
Cooling	Upper limit	95°F (35°C) DB	115°F (46.1°C) DB
		71°F (21.7°C) WB	—
	Lower limit	67°F (19.4°C) DB	14°F (-10°C) DB
		57°F (13.9°C) WB	—
Heating	Upper limit	80°F (26.7°C) DB	75°F (23.9°C) DB
		—	65°F (18.3°C) WB
	Lower limit	70°F (21.1°C) DB	14°F (-10°C) DB
		—	13°F (-10.6°C) WB



# ÍNDICE

■ MEDIDAS DE SEGURIDAD	11
■ NOMBRE DE LAS PARTES	13
■ PREPARACIÓN ANTES DE PONERLO EN FUNCIONAMIENTO	14
■ SELECCIÓN DE MODOS DE FUNCIONAMIENTO	15
■ VELOCIDAD DEL VENTILADOR Y AJUSTE DE DIRECCIÓN DE FLUJO DE AIRE	16
■ FUNCIÓN DE DESCONEXIÓN AUTOMÁTICA (ECONO COOL)	16
■ POTENTE OPERACIÓN DE REFRIGERACIÓN	16
■ ACCIONAMIENTO POR EL TEMPORIZADOR (TEMPORIZADOR DE CONEXIÓN/DESCONEXIÓN)	17
■ LIMPIEZA	18
■ SI CREE QUE SE HA PRODUCIDO UN PROBLEMA	19
■ CUANDO EL ACONDICIONADOR DE AIRE NO SE VAYA A UTILIZAR DURANTE MUCHO TIEMPO	20
■ LUGAR DE INSTALACIÓN Y TRABAJO ELÉCTRICO	20
■ CARACTERÍSTICAS TÉCNICAS	20







## MEDIDAS DE SEGURIDAD

- Puesto que este producto tiene piezas rotatorias y piezas que pueden provocar descargas eléctricas, lea atentamente las "Medidas de seguridad" antes de usarlo.
- Tome las precauciones aconsejadas en este manual, ya que son importantes para una utilización segura del producto.
- Después de leer este manual, guárdelo a mano junto con el manual de instalación para poder recurrir a él con facilidad.



### Indicaciones y sus significados





-  **ATENCIÓN:** Una manipulación incorrecta podría conllevar con toda probabilidad un peligro grave, por ejemplo, de muerte o de heridas graves.
-  **CUIDADO:** Una manipulación incorrecta podría conllevar, según las condiciones, un peligro grave.

### Símbolos utilizados en este manual y su significado



-  : Asegúrese de no hacerlo.
-  : Siga las instrucciones estrictamente.
-  : No introduzca nunca los dedos ni objetos, etc.
-  : No se suba a la unidad interior/exterior ni ponga nada encima.
-  : Peligro de descarga eléctrica. Tenga cuidado.
-  : Asegúrese de desenchufar el enchufe de alimentación de la toma de corriente.
-  : Asegúrese de desconectar la corriente.



### ATENCIÓN

	<p><b>No emplee conexiones intermedias del cable de alimentación ni tampoco un cable de extensión; evite también conectar demasiados aparatos a una sola toma de corriente alterna (CA).</b></p> <ul style="list-style-type: none"> <li>• Eso podría sobrecalentamiento un incendio o descargas eléctricas.</li> </ul>
	<p><b>Asegúrese de que el enchufe de alimentación no tiene suciedad e insértelo con seguridad en la toma de corriente.</b></p> <ul style="list-style-type: none"> <li>• Un enchufe sucio puede provocar fuego o descargas eléctricas.</li> </ul>
	<p><b>No ate, tire, o modifique el cable de alimentación y no aplique calor ni coloque ningún objeto pesado sobre él.</b></p> <ul style="list-style-type: none"> <li>• Esto podría provocar fuego o una descarga eléctrica.</li> </ul>
	<p><b>No active/desactive el interruptor ni desconecte/conecte el enchufe de alimentación durante el funcionamiento.</b></p> <ul style="list-style-type: none"> <li>• Esto podría provocar un incendio a causa de las chispas.</li> <li>• Asegúrese de desactivar el interruptor o desenchufar el cable de alimentación inmediatamente después de apagar la unidad interior con el mando a distancia.</li> </ul>
	<p><b>Evite exponer la piel al aire frío durante un periodo de tiempo prolongado.</b></p> <ul style="list-style-type: none"> <li>• Podría ser nocivo para su salud.</li> </ul>
	<p><b>El cliente no debe instalar ni reparar ni cambiar de sitio la unidad.</b></p> <ul style="list-style-type: none"> <li>• Un aire acondicionado manejado inadecuadamente puede provocar fuego o descargas eléctricas.</li> </ul>
 	<p><b>No introduzca los dedos, palos, etc. en las entradas / salidas de aire.</b></p> <ul style="list-style-type: none"> <li>• Podría hacerse daño, ya que el ventilador gira a alta velocidad.</li> </ul>

 	<p><b>Cuando se produzca una anomalía (por ejemplo, olor a quemado), pare el acondicionador de aire y desenchufe el cable de alimentación o desactive el interruptor.</b></p> <ul style="list-style-type: none"> <li>• Si la unidad sigue funcionando en condiciones anómalas podría producirse un incendio u otro tipo de problemas. En tal caso, consúlteselo a su distribuidor.</li> </ul>
	<p><b>Si el aire acondicionado no refrigera ni calienta de forma correcta, consulte con su distribuidor ya que puede tratarse de una fuga de refrigerante. Si una reparación implica recargar la unidad con refrigerante, consulte los detalles al técnico de servicio.</b></p> <ul style="list-style-type: none"> <li>• El refrigerante cargado en el acondicionador de aire es seguro y normalmente no tiene fugas. No obstante, si existe pérdida de gas refrigerante en el interior y entra en contacto con las llamas del calentador de un ventilador, calentador, horno o aparato similar, se generarán sustancias nocivas.</li> </ul>
 <b>CUIDADO</b>	
	<p><b>No toque la entrada de aire ni la aleta de aluminio de la unidad exterior.</b></p> <ul style="list-style-type: none"> <li>• Podría hacerse daño.</li> </ul>
	<p><b>No aplique directamente insecticida u otros productos inflamables a la unidad.</b></p> <ul style="list-style-type: none"> <li>• Podría producirse un incendio o deformarse la caja.</li> </ul>
	<p><b>No deje un animal doméstico ni una planta en un lugar que quede expuesto directamente al flujo de aire.</b></p> <ul style="list-style-type: none"> <li>• Podría ser nocivo para el animal o la planta.</li> </ul>
	<p><b>No coloque otros aparatos eléctricos o muebles debajo de la unidad interior/exterior.</b></p> <ul style="list-style-type: none"> <li>• El agua podría gotear desde la unidad y podría dañarlos o estropearlos.</li> </ul>
	<p><b>No instale la unidad en un soporte roto.</b></p> <ul style="list-style-type: none"> <li>• La unidad podría caerse y provocar daños.</li> </ul>

# MEDIDAS DE SEGURIDAD

 <b> CUIDADO</b>	
	<p><b>No se suba sobre un banquito inestable para sostener la unidad o limpiarla.</b></p> <ul style="list-style-type: none"> <li>• Si se cae podría hacerse daño.</li> </ul> <p><b>No tire del cable de alimentación.</b></p> <ul style="list-style-type: none"> <li>• El núcleo del cable de alimentación puede desconectarse y provocar calentamiento y un incendio.</li> </ul> <p><b>No cargue ni desmonte las pilas y no las arroje al fuego.</b></p> <ul style="list-style-type: none"> <li>• Esto puede provocar una fuga, un incendio o una explosión.</li> </ul> <p><b>No utilice la unidad durante más de 4 horas a alta humedad (80% HR o más) y/o con ventanas o puertas exteriores abiertas.</b></p> <ul style="list-style-type: none"> <li>• Esto puede causar condensación de agua en el aire acondicionado, que podría gotear, mojando o dañando los muebles.</li> <li>• La condensación de agua en el aire acondicionado puede contribuir al aumento de hongos, como moho.</li> </ul> <p><b>No utilice la unidad para fines especiales que no sean los indicados como almacenar alimentos, criar animales, cultivar plantas, conservar instrumentos de precisión u objetos de arte.</b></p> <ul style="list-style-type: none"> <li>• Esto podría deteriorar la calidad, o dañar a animals y plantas.</li> </ul> <p><b>No coloque una estufa, etc. donde quede expuesta al flujo de aire directo.</b></p> <ul style="list-style-type: none"> <li>• Esto podría causar una combustión imperfecta.</li> </ul>
	<p><b>Antes de limpiar la unidad, apague la unidad y desconecte la toma de corriente o el disyuntor.</b></p> <ul style="list-style-type: none"> <li>• Esto podría provocar daños, ya que el ventilador de la unidad interior gira a gran velocidad durante el funcionamiento.</li> </ul> <p><b>Desconecte el interruptor o desenchufe el cable de alimentación cuando no vaya a utilizar el equipo durante un periodo de tiempo prolongado.</b></p> <ul style="list-style-type: none"> <li>• Podría acumularse suciedad y producirse un incendio.</li> </ul> <p><b>Cambie todas las pilas del mando a distancia con nuevas del mismo tipo.</b></p> <ul style="list-style-type: none"> <li>• Utilizar una pila nueva con una vieja puede provocar sobre calentamiento, fugas o explosiones.</li> </ul> <p><b>Si el líquido de una pila entra en contacto con su piel o su ropa, lávelas bien con agua limpia.</b></p> <ul style="list-style-type: none"> <li>• Si el líquido de una pila entra en contacto con sus ojos, lávelos bien con agua limpia y seguidamente busque asistencia médica.</li> </ul> <p><b>Asegúrese de que la zona esté bien ventilada cuando se utilice la unidad junto a una estufa.</b></p> <ul style="list-style-type: none"> <li>• Una ventilación inadecuada puede producir escasez de oxígeno.</li> </ul> <p><b>Desconecte el interruptor cuando oiga un trueno y exista la posibilidad que haya una tormenta con rayos.</b></p> <ul style="list-style-type: none"> <li>• Podría dañarse la unidad si le alcanza un rayo.</li> </ul> <p><b>Después de que se utilice el aire acondicionado durante muchas estaciones, realice una inspección y un mantenimiento adicional a la limpieza normal.</b></p> <ul style="list-style-type: none"> <li>• La suciedad o polvo en la unidad pueden crear un olor desagradable, o contribuir a que crezcan hongos y pueden causar que haya una pérdida de agua de la unidad interior.</li> </ul>





	<p><b>No utilice los mandos con las manos mojadas.</b></p> <ul style="list-style-type: none"> <li>• Podrían producirse descargas eléctricas.</li> </ul> <p><b>No limpie el aire acondicionado con agua o coloque un objeto que contenga agua, como un florero, encima.</b></p> <ul style="list-style-type: none"> <li>• Podría provocar fuego o una descarga eléctrica.</li> </ul>
	<p><b>No se suba o ponga ningún objeto encima de la unidad exterior.</b></p> <ul style="list-style-type: none"> <li>• Podría provocar daños si usted o el objeto se cae.</li> </ul>

## **IMPORTANTE**

**Los filtros sucios pueden provocar condensación en el acondicionador de aire que contribuye a la formación de hongos, como el moho. Por lo tanto, es recomendable limpiar los filtros cada 2 semanas.**

## Para la instalación

### **ATENCIÓN**

	<p><b>Pida a su distribuidor que instale el aire acondicionado.</b></p> <ul style="list-style-type: none"> <li>• El usuario no debe realizar la instalación ya que ésta precisa conocimientos y habilidades especializadas. Un aire acondicionado instalado de manera no adecuada puede provocar fugas de agua, fuego o descargas eléctricas.</li> </ul> <p><b>Utilice una fuente de alimentación dedicada solamente para el aire acondicionado.</b></p> <ul style="list-style-type: none"> <li>• Una fuente de alimentación no dedicada puede provocar calentamiento o fuego.</li> </ul> <p><b>No instale la unidad donde pueda haber fugas de gas inflamable.</b></p> <ul style="list-style-type: none"> <li>• Si hay una fuga de gas alrededor de la unidad, podría producirse una explosión.</li> </ul>
	<p><b>Conecte la unidad a tierra correctamente.</b></p> <ul style="list-style-type: none"> <li>• No conecte el cable de tierra a una tubería de gas, tubería de agua, pararrayos o cable de tierra de un teléfono. Si la conexión de tierra es defectuosa podría producirse una descarga eléctrica.</li> </ul>
 <b> CUIDADO</b>	
	<p><b>Instale un interruptor de fallos de conexión a tierra (GFI) dependiendo del lugar de instalación del aire acondicionado (zonas como las muy húmedas).</b></p> <ul style="list-style-type: none"> <li>• Si no está instalado el interruptor de fallos de conexión a tierra (GFI), podría producirse una descarga eléctrica.</li> </ul> <p><b>Asegúrese de drenar completamente el agua de condensación.</b></p> <ul style="list-style-type: none"> <li>• Si no se drena del todo, el agua podría gotear desde la unidad y mojar y causar desperfectos en el mobiliario.</li> </ul>

#### **En caso de condición anormal**

Cese inmediatamente el funcionamiento del aire acondicionado y consulte con su distribuidor.

# NOMBRE DE LAS PARTES

## Unidad interior

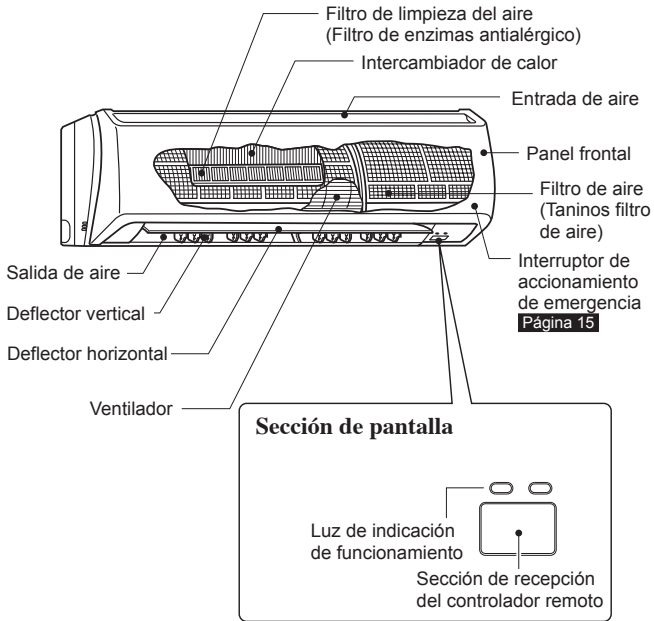

## Unidad exterior

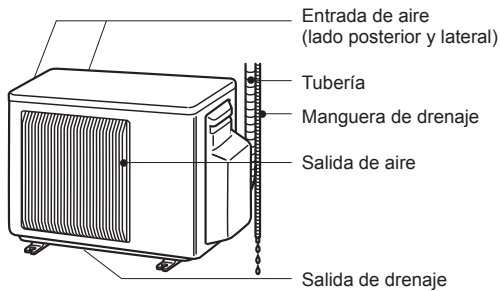

La apariencia de la unidad exterior puede ser diferente de algunos modelos.

## Controlador remoto

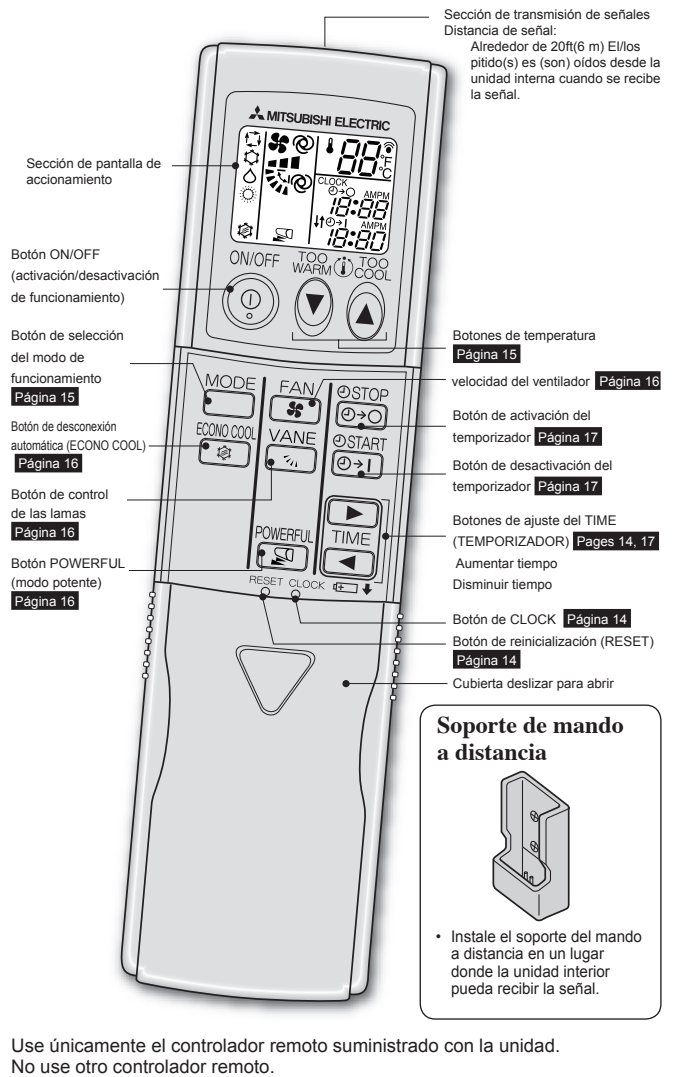

Use únicamente el controlador remoto suministrado con la unidad. No use otro controlador remoto.



# PREPARACIÓN ANTES DE PONERLO EN FUNCIONAMIENTO

**Antes de la operación:** inserte el enchufe de suministro de corriente en la toma y/o conecte el interruptor.

## Instalación de las pilas del mando a distancia

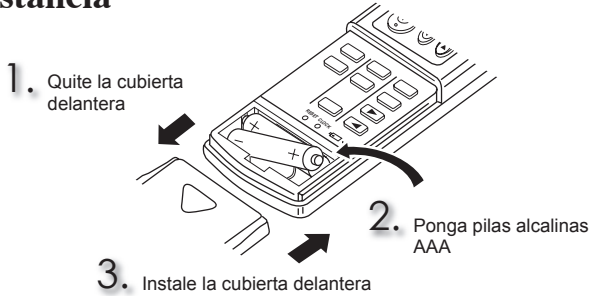

- Asegúrese de que la polaridad de las pilas sea la correcta.
- No utilice pilas de manganeso. El mando a distancia podría no funcionar bien.
- No utilice pilas recargables.
- Cambie todas las pilas por pilas nuevas del mismo tipo.
- Las pilas se pueden utilizar aproximadamente durante un año. No obstante las pilas con caducidad duran menos.

## Ajuste de la hora actual

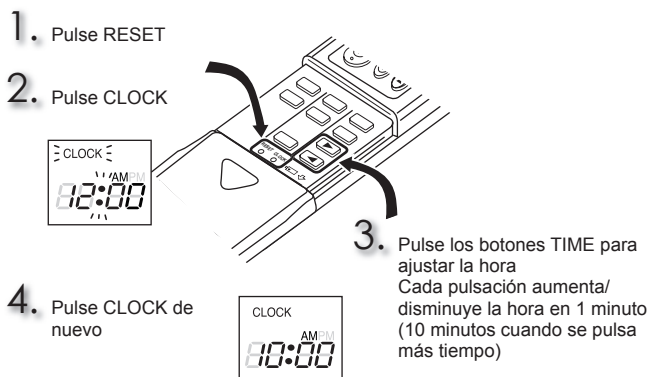

- Pulse RESET y CLOCK con suavidad utilizando un palito. Si no se pulsa el botón RESET el mando a distancia no funcionará correctamente.

## Cambio de las unidades de temperatura (°F/°C)

La unidad por defecto es °F.

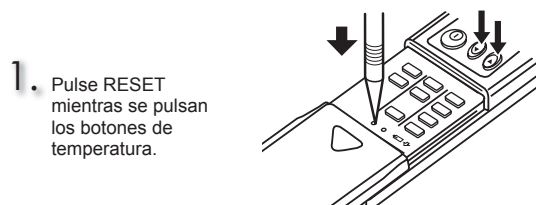

- Pulse el RESET suavemente utilizando un palito.

# SELECCIÓN DE MODOS DE FUNCIONAMIENTO

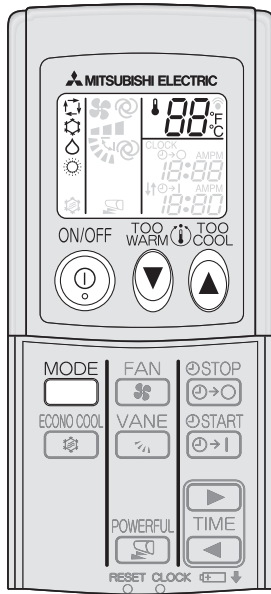

**1** Pulse para iniciar la operación.

**2** Pulse para seleccionar el modo de operación. Cada pulsación cambia el modo en el siguiente orden:

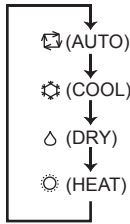

**3** Pulse para fijar la temperatura. Cada pulsación aumenta o disminuye la temperatura en 1°F (1°C).

Pulse para parar la operación.  
 • Se selecciona el mismo ajuste la próxima vez pulsando simplemente .

## Luz de indicación del funcionamiento

La luz indicadora de operación muestra el estado de la operación de la unidad.

Indicación	Estado de funcionamiento	Temperatura de la habitación
	La unidad está funcionando para alcanzar la temperatura fijada	Alrededor de 4°F (2°C) o más diferente de la temperatura preestablecida
	La temperatura de la habitación alcanza la temperatura fijada	Alrededor de 2 a 4°F (1 a 2°C) de la temperatura preestablecida
	El modo standby (sólo durante la operación de sistema múltiple)	—

Luz encendida    Titilando    Luz apagada

## Modo AUTOMÁTICO (cambio automático)

La unidad selecciona el modo de funcionamiento según la diferencia entre la temperatura ambiente y la temperatura de ajuste. Durante el modo AUTO, la unidad cambia el modo (COOL↔HEAT) cuando la temperatura ambiente se aparta 4°F (2°C) de la temperatura de ajuste durante más de 15 minutos.

### Nota:

- Durante la operación de sistema múltiple, la unidad no puede cambiar el modo de funcionamiento entre COOL y HEAT. En este caso, la unidad de interior pasa al modo standby (de reserva).
- No se recomienda el modo Auto si esta unidad interior está conectada a una unidad exterior tipo MXZ.

## Modo COOL

Disfrute del aire frío a la temperatura que desee. No opere el modo COOL a temperaturas exteriores bajas (inferiores a 14°F [-10°C]). Agua condensada en la unidad puede filtrarse y mojar o dañar los muebles, etc.

## Modo DRY

Deshumidifique su habitación. La habitación puede estar un poco fría. No se puede fijar la temperatura no se puede fijar durante el modo DRY.

## Modo de CALOR

Disfrute del aire caliente en la temperatura que desee.

## Operación de Emergencia

### Cuando no se puede utilizar el mando a distancia...

La operación de emergencia se puede activar pulsando el interruptor de operación de emergencia (E.O.SW) en la unidad interior.

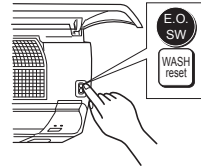

Cada vez que se pulsa el E.O.SW, cambia la operación en el siguiente orden:

### Luz indicadora de operación

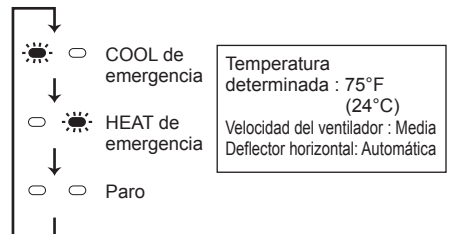

Temperatura determinada : 75°F (24°C)  
 Velocidad del ventilador : Media  
 Deflector horizontal: Automática

### Nota:

Los primeros 30 minutos de operación es de prueba. El control de temperatura no funcionan, y la velocidad del ventilador es demasiado alta.

## Función reinicio automático

Si hay un corte de corriente o la corriente principal se apaga durante la operación, La **Función de reinicio automático** inicia automáticamente la operación del mismo modo que el fijado con el mando a distancia justo antes de la desconexión de la corriente principal. Cuando se fija el temporizador, se cancela el ajuste del temporizador y la unidad inicia la operación cuando se reinicia la corriente.

**Si no desea utilizar esta función, consulte al representante de servicio ya que el ajuste de la unidad necesita cambiarse.**

## Operación De Sistema Múltiple

Dos o más unidades de interior pueden ser operadas por una unidad de exterior. Cuando varias unidades de interior son manejadas simultáneamente, las operaciones de refrigeración y calefacción no pueden ser realizadas al mismo tiempo. Cuando COOL es seleccionado con una unidad y HEAT con otra o viceversa, la unidad ejecutada más tarde pasa al modo standby.

## VELOCIDAD DEL VENTILADOR Y AJUSTE DE DIRECCIÓN DE FLUJO DE AIRE

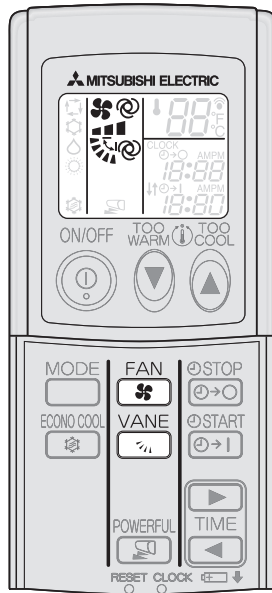

Pulse **FAN** para seleccionar la velocidad del ventilador. Cada pulsación cambia la velocidad en el siguiente orden:

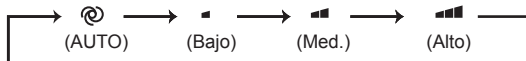

• Se escuchan dos pitidos cortos desde la unidad interior cuando se ajuste AUTO.

Pulse **VANE** para seleccionar la dirección del flujo de aire. Cada pulsación cambia la dirección del flujo de aire en el siguiente orden:

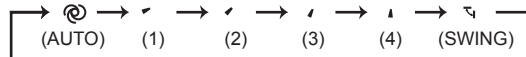

• Se escuchan dos pitidos cortos desde la unidad interior cuando se fija a AUTO.

- Presione durante 2 segundos o más para ajustar a la posición horizontal.
- Presione una vez para cancelar la posición horizontal.
- Cuando la dirección de la corriente de aire es ajustada en la posición horizontal, o cuando la posición horizontal es cancelada, la operación se detiene durante aproximadamente 3 minutos.

### Dirección de la corriente de aire

**(AUTO)** .....La paleta es puesta en la dirección de corriente de aire más eficiente. COOL/DRY: posición horizontal. HEAT: posición hacia abajo.

**(Manual)**..... Para acondicionar eficientemente el aire, seleccione la posición superior para FRÍO/SECO, y la posición inferior para CALOR. Durante FRÍO/SECO, la paleta se mueve automáticamente a la posición (1) después de alrededor de 1 hora para prevenir el goteo de agua.

**(Swing)**.....La paleta se mueve hacia abajo y hacia arriba intermitentemente.

**Posición horizontal**

Posición recomendada durante COOL/DRY. El aire no sopla directamente hacia los ocupantes de la habitación, permitiendo una confortable distribución de la corriente de aire.

#### Para cambiar la dirección de la corriente de aire horizontal.

Mueva la paleta vertical manualmente antes de la operación de comienzo.

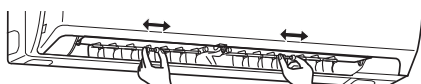

## FUNCIÓN DE DESCONEXIÓN AUTOMÁTICA (ECONO COOL)

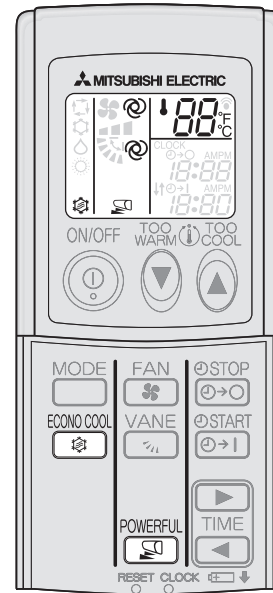

Pulse **ECONO COOL** durante el modo COOL **Página 15** para empezar la operación ECONO COOL.

La unidad ejecuta la operación de balanceo verticalmente en varios ciclos según la temperatura de la unidad. La temperatura preestablecida se fija en 4°F (2°C) más automáticamente.

Pulse **ECONO COOL** de nuevo para cancelar la operación ECONO COOL.

• Pulsar **VANE** o **POWERFUL** también cancela la operación ECONO COOL.

### ¿En qué consiste la función de “función de desconexión automática (ECONO COOL)”?

Si la dirección del aire cambia cada cierto tiempo (vaivén del aire), el ambiente se refresca más que si la dirección se mantiene siempre fija. Así pues, aunque la temperatura establecida aumente automáticamente en 2 °C, puede utilizar esta función cuando el aparato esté en modo de refrigeración y así sentirse cómodo. Además, podrá ahorrar energía.

## POTENTE OPERACIÓN DE REFRIGERACIÓN

Pulse **POWERFUL** durante el modo COOL **Página 15** para iniciar la operación POWERFUL COOL.

Velocidad del ventilador : POWERFUL-alta (velocidad exclusiva para el modo POWERFUL)

Deflector horizontal : Posición preestablecida, o posición de flujo de aire hacia abajo durante el ajuste AUTO



• La temperatura no se puede fijar durante la operación POWERFUL COOL.

Pulse **POWERFUL** de nuevo para cancelar la operación POWERFUL COOL.

- La operación POWERFUL COOL se cancela automáticamente después de 15 minutos.
- La operación POWERFUL COOL se cancela cuando se pulsan los siguientes botones: - Botón ON/OFF, botón FAN, botón ECONO COOL

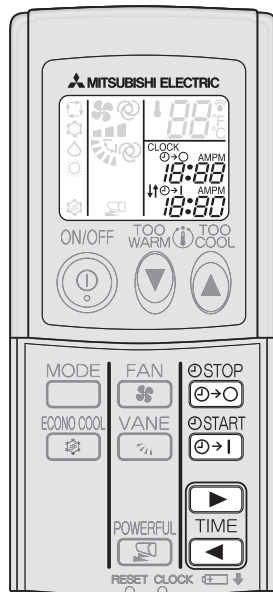

## ACCIONAMIENTO POR EL TEMPORIZADOR (TEMPORIZADOR DE CONEXIÓN/DESCONEXIÓN)



**1** Pulse  o  durante la operación para ajustar el temporizador.



 (temporizador ON) : La unidad se pondrá se conectará a la hora fijada.

 (temporizador OFF) : La unidad se pondrá se desconectará a la hora fijada.

\*  o  parpadea.

\* Asegúrese de que la hora actual está fijada correctamente.

**Página 14**

**2** Pulse  (Aumentar) y  (Disminuir) para fijar la hora del temporizador.  
Cada pulsación aumenta o disminuye la hora fijada en 10 minutos.

Pulse  o  de nuevo para cancelar el temporizador.

### Nota:

- Los temporizadores de conexión y desconexión se pueden utilizar de forma combinada. La marca  muestra el orden en el que se activarán los temporizadores.
- Si hay un corte de la corriente mientras está activado el temporizador ON/OFF, consulte la **Página 15** "Función de reinicio automática"

# LIMPIEZA

## Instrucciones:

- Desconecte la corriente o desconecte el interruptor antes de realizar la limpieza.
- Tenga cuidado de no tocar partes metálicas con sus manos.
- No utilice gasolina, disolvente, polvo de pulimentación, ni insecticidas.
- Utilice sólo detergentes blandos diluidos.
- No exponga partes directamente a la luz del sol, calor o llamas para secar.
- No utilice agua más caliente de 120°F (50°C).

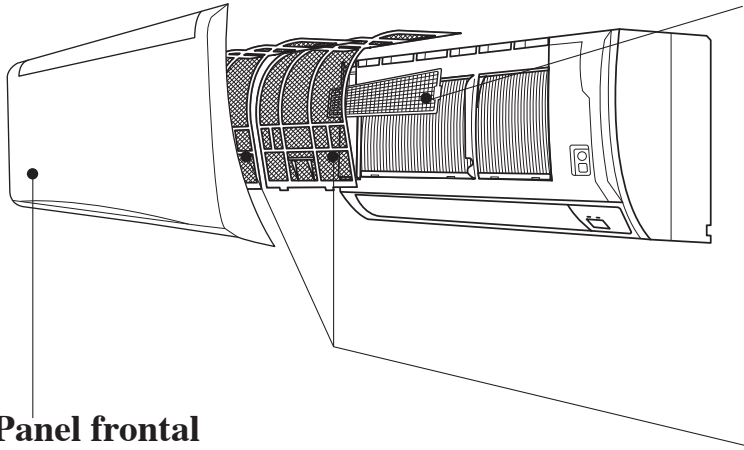

## Panel frontal

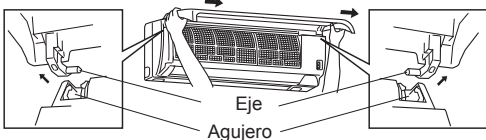

1. Levante el panel delantero hasta escuchar un "clic".
2. Sostenga los ejes y tire para retirar como se muestra en la ilustración de arriba.
  - Limpie con un paño suave seco o lave con agua.
  - No lo ponga en agua durante más de dos horas.
  - Séquelo bien en la sombra antes de la instalación.
3. Instalar el panel siguiendo el procedimiento de retiro a la inversa. Cierre bien el panel delantero y presione en los lugares indicados con flechas.

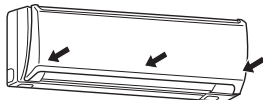

## Limpieza del filtro de aire (Filtro de enzimas antialérgico)

### Parte posterior del filtro de aire

#### Limpie cada 3 meses:

- Elimine la suciedad con un aspirador.
- Vuélvalo a poner a sus posiciones originales, y instale todas las pestañas del filtro de aire.

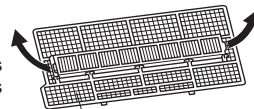

#### Cuando no pueda eliminar la suciedad con un aspirador:

- Tire para retirar del filtro de aire suciedad con un aspirador.
- Moje el filtro y su marco en agua tibia antes de lavarlo. (Los detergentes neutros diluidos se pueden utilizar cuando no se pueda eliminar la suciedad.)
- Después de lavarlo con agua, déjelo secar bien en la sombra. Instale todas las pestañas del filtro de aire.

#### Cada año:

- Sustitúyalo por un nuevo filtro de limpieza de aire para un rendimiento máximo.
- Piezas número **MAC-415FT-E**

## Filtro de aire (Filtro de aire Taninos)

### Límpielo cada 2 semanas.

- Quite la suciedad con un aspirador, o lávelo con agua.
- Después de lavarlo con agua, déjelo secar bien en la sombra.

## ¿Qué es un "filtro de aire Taninos" ?

Taninos es un bioflavonoide que se encuentra en el té verde que tiene cualidades antivirales y antioxidantes. Además de estos beneficios, Taninos también tiene excelentes características. El filtro de aire Taninos utiliza este componente no solo para mejorar la calidad del aire, también para evitar la propagación de bacterias y virus en la habitación.

## ! IMPORTANTE

- Limpie los filtros con regularidad para un mejor rendimiento y para reducir el consumo de electricidad.
- Los filtros sucios causan condensación en el aire acondicionado que puede contribuir al crecimiento de hongos como el moho. Por lo tanto, se recomienda limpiar los filtros de aire cada 2 semanas.

# SI CREE QUE SE HA PRODUCIDO UN PROBLEMA

Incluso si se comprueban estos objetos, cuando la unidad no se recupera de un problema, deje de utilizar el aparato de aire acondicionado y consulte con su distribuidor.

Síntoma	Explicación y puntos de comprobación
<b>Unidad Interior</b>	
La unidad no puede ponerse en funcionamiento.	<ul style="list-style-type: none"> <li>¿Está encendido el interruptor?</li> <li>¿Está conectado el enchufe?</li> <li>¿Está puesto el temporizador ON? <b>Página 17</b></li> </ul>
La paleta horizontal no se mueve.	<ul style="list-style-type: none"> <li>¿La paleta horizontal está instalada correctamente?</li> <li>¿La protección del ventilador está deformada?</li> </ul>
No se puede operar con la unidad durante 3 minutos cuando se reinicia.	<ul style="list-style-type: none"> <li>Esto protege la unidad según las instrucciones del microprocesador. Por favor, espere.</li> </ul>
El vapor se descarga a través de la salida de aire de la unidad interior.	<ul style="list-style-type: none"> <li>El aire frío de la unidad enfría rápidamente la humedad en el aire dentro de la habitación y se convierte en bruma.</li> </ul>
La operación de balanceo de la VANE HORIZONTAL / VERTICAL se suspende durante un instante, y después se reanuda.	<ul style="list-style-type: none"> <li>Esta es una operación que se ejecuta normalmente en la operación de balanceo HORIZONTAL / VERTICAL VANE.</li> </ul>
La dirección del flujo de aire cambia en pleno funcionamiento. La dirección del deflector horizontal no puede ajustarse con el controlador remoto.	<ul style="list-style-type: none"> <li>Cuando se opera la unidad en modo COOL o DRY, si la operación continúa con aire hacia abajo durante de 0,5 a 1 hora, la dirección del flujo de aire se fija automáticamente en la posición (1) para evitar que el agua se condense y gotee.</li> <li>En el modo de calefacción, si la temperatura de la corriente de aire es demasiado baja o se está eliminando la escarcha, el deflector horizontal se ajusta automáticamente en la posición horizontal.</li> </ul>
La operación se detiene durante aproximadamente 10 minutos en la operación de calefacción.	<ul style="list-style-type: none"> <li>Se realiza la descongelación de la unidad exterior. Por favor espere, ya que se completa en 10 minutos máximo. (Cuando la temperatura exterior es demasiado baja y la humedad es demasiado alta, se forma hielo.)</li> </ul>
La unidad inicia su operación por sí sola cuando se conecta la corriente principal, a pesar de que no se enciende con el mando a distancia.	<ul style="list-style-type: none"> <li>Estos modelos están equipados con una función de reinicio automática. Cuando se apaga la corriente principal sin apagar la unidad con el mando a distancia y se enciende de nuevo, la unidad inicia su operación automáticamente del mismo modo que con el mando a distancia justo antes de apagar la corriente principal. Consulte la <b>Página 15</b> "Función de reinicio automático".</li> </ul>
<b>Sistema múltiple</b>	
La unidad de interior que no esté funcionando, se calienta y, desde la unidad, se escucha un sonido similar al flujo de agua.	<ul style="list-style-type: none"> <li>Una pequeña cantidad de refrigerante sigue fluyendo en la unidad de interior aún cuando ésta no esté funcionando.</li> </ul>
Cuando la operación de calefacción es seleccionada, la operación no comienza enseguida.	<ul style="list-style-type: none"> <li>Cuando se inicia la operación durante la descongelación de la unidad exterior, tarda unos minutos (10 minutos máximo) para apagar el aire caliente.</li> </ul>
<b>Unidad Exterior</b>	
En la unidad exterior hay una fuga de agua.	<ul style="list-style-type: none"> <li>Durante la REFRIGERACIÓN o la DESHUMIDIFICACIÓN, el enfriamiento de los tubos y de las conexiones de los tubos hace que se condense el agua.</li> <li>En la operación de calefacción, el agua condensada en el intercambiador de calor gotea.</li> <li>En la operación de calefacción, la operación de descongelación hace que el agua congelada en la unidad exterior se derrita y gotee.</li> </ul>
El ventilador de la unidad exterior no gira aunque el compresor está funcionando. Aunque el ventilador empiece a girar, se para en seguida.	<ul style="list-style-type: none"> <li>Cuando la temperatura exterior sea baja durante la operación de refrigeración, el ventilador funcionará intermitente para mantener suficientemente la capacidad de refrigeración.</li> </ul>
Un humo blanco sale de la unidad de exterior.	<ul style="list-style-type: none"> <li>En la operación de calefacción, el vapor generado por la operación de descongelación se parece al humo blanco.</li> </ul>

Síntoma	Explicación y puntos de comprobación
<b>Controlador remoto</b>	
La pantalla del controlador remoto no aparece o se oscurece. La unidad interior no responde a la señal del controlador remoto.	<ul style="list-style-type: none"> <li>¿Están agotadas las pilas? <b>Página 14</b></li> <li>¿Es correcta la polaridad (+, -) de las pilas? <b>Página 14</b></li> <li>¿Se ha pulsado algún botón del controlador remoto de otros aparatos eléctricos?</li> </ul>
<b>No se enfría ni se calienta</b>	
La pièce ne parvient pas à être suffisamment rafraîchie ou chauffée.	<ul style="list-style-type: none"> <li>¿La temperatura es la adecuada? <b>Página 15</b></li> <li>¿El ajuste del ventilador es el adecuado? Cambie la velocidad del ventilador a un ajuste más alto. <b>Página 16</b></li> <li>¿Los filtros están limpios? <b>Página 18</b></li> <li>¿Están limpios el ventilador o el intercambiador de calor de la unidad interior?</li> <li>¿Hay algún obstáculo bloqueando la entrada o la salida de aire de la unidad interior o exterior?</li> <li>¿Hay alguna ventana o puerta abiertas?</li> </ul>
La habitación no puede ser refrigerada suficientemente.	<ul style="list-style-type: none"> <li>Cuando un aparato de ventilación o una cocina a gas son usados en una habitación, la carga de refrigeración aumenta, causando un efecto de refrigeración insuficiente.</li> <li>Cuando la temperatura exterior es alta, el efecto de refrigeración puede no ser suficiente.</li> </ul>
La habitación puede no ser calefaccionada suficientemente.	<ul style="list-style-type: none"> <li>Cuando la temperatura exterior es baja, el efecto de la calefacción puede no ser suficiente.</li> </ul>
El aire no sale enseguida en la operación de calefacción.	<ul style="list-style-type: none"> <li>Por favor espere mientras la unidad se dispone a despedir aire caliente.</li> </ul>
<b>Flujo de aire</b>	
El aire de la unidad interior tiene un olor raro.	<ul style="list-style-type: none"> <li>¿Están limpios los filtros? <b>Página 18</b></li> <li>¿Están limpios el ventilador o el intercambiador de calor de la unidad de interior?</li> <li>La unidad podría aspirar olores de las paredes, alfombras, muebles, ropa, etc. y transmitirlo al expulsar aire.</li> </ul>
<b>Ruido</b>	
Se oye un ruido de rotura.	<ul style="list-style-type: none"> <li>Se trata de un sonido provocado por la dilatación/contracción del panel frontal, etc. a causa de los cambios de temperatura.</li> </ul>
Se oye un ruido burbujeante.	<ul style="list-style-type: none"> <li>Se escucha ruido cuando el aire exterior se absorbe de la manguera de desagüe encendiendo el tubo del extractor o el ventilador, provocando que agua fluya por la manguera de desagüe hacia afuera. Este ruido también se escucha cuando el aire de fuera golpea con la manguera de desagüe cuando hay viento fuerte.</li> </ul>
Se escucha un sonido mecánico en la unidad interior.	<ul style="list-style-type: none"> <li>Corresponde al sonido de encendido/apagado del ventilador o del compresor.</li> </ul>
Se oye correr agua.	<ul style="list-style-type: none"> <li>Este es el ruido de refrigerante o agua condensada fluyendo en la unidad.</li> </ul>
A veces se escucha un sonido de pitido.	<ul style="list-style-type: none"> <li>Este es el sonido que ocurre cuando cambia el flujo de refrigerante dentro de la unidad.</li> </ul>

En los casos siguientes pare el equipo y póngase en contacto con su distribuidor.

- Cuando cae agua de la unidad interior.
- Cuando la luz del indicador izquierdo de funcionamiento parpadee.
- Cuando el disyuntor se desconecta con frecuencia.
- La señal del mando a distancia no se recibe en una habitación donde se utilice un tipo de luz fluorescente ON/OFF (luz fluorescente tipo invertidor, etc.).
- Operación del aire acondicionado interfiere con la recepción de radio o TV. Se necesita un amplificador para el dispositivo afectado.
- Cuando se escucha un sonido extraño.



## CUANDO EL ACONDICIONADOR DE AIRE NO SE VAYA A UTILIZAR DURANTE MUCHO TIEMPO

- 1 Póngalo a la máxima temperatura en modo COOL manual, y póngalo en funcionamiento durante 3 o 4 horas. **Página 15**
  - Esto seca el interior de la unidad.
  - La humedad en el acondicionador de aire contribuye a las condiciones favorables para el crecimiento de hongos, como el moho.

- 2 Pulse  para parar la operación.

- 3 Apague el interruptor y/o desconecte el enchufe de la fuente de alimentación.

- 4 Quite todas las pilas del mando a distancia.

## Cuando utilice otra vez el aire acondicionado:

- 1 Limpie los filtros de aire. **Página 18**
- 2 Compruebe que la entrada y la salida de aire no están bloqueadas.
- 3 Compruebe que la toma de tierra está conectada correctamente.

## CARACTERÍSTICAS TÉCNICAS

### Intervalo garantizado de funcionamiento

		Interior	Exterior
Refrigeración	Margen superior	95°F (35°C) DB	115°F (46,1°C) DB
		71°F (21,7°C) WB	—
	Margen inferior	67°F (19,4°C) DB	14°F (-10°C) DB
		57°F (13,9°C) WB	—
Calefacción	Margen superior	80°F (26,7°C) DB	75°F (23,9°C) DB
		—	65°F (18,3°C) WB
	Margen inferior	70°F (21,1°C) DB	14°F (-10°C) DB
		—	13°F (-10,6°C) WB

## LUGAR DE INSTALACIÓN Y TRABAJO ELÉCTRICO

### Lugar de instalación

Procure no instalar el acondicionador de aire en los siguientes lugares.

- Donde haya demasiado aceite para maquinaria.
- En ambientes salobres, como las zonas costeras.
- Donde haya gas sulfúrico, como en zonas de baños termales.
- Donde se haya derramado aceite o haya mucho humo aceitoso en el ambiente.
- Donde existe equipo inalámbrico o de alta frecuencia.
- Donde la salida de aire de la unidad exterior esté bloqueado.
- Donde el sonido de operación o el aire de la unidad exterior no moleste a la casa vecina.

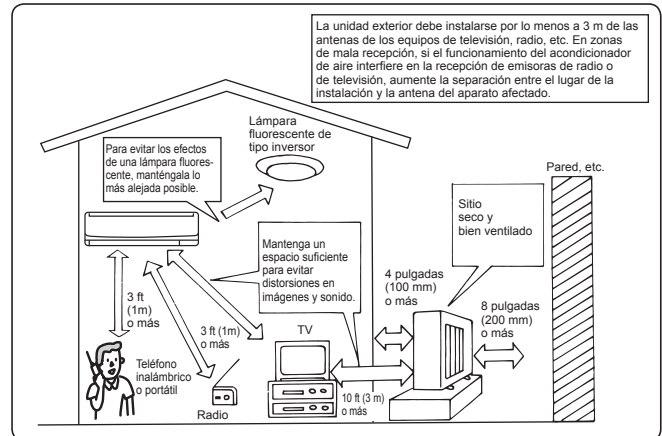

### Instalación eléctrica

- Procure que el acondicionador de aire disponga de un circuito de alimentación exclusivo.
- Procure que la capacidad del disyuntor sea la adecuada.

Si tiene alguna pregunta, consulte a su distribuidor.

# TABLE DES MATIERES

■ MESURES DE PRECAUTION	21
■ NOM DES COMPOSANTS	23
■ PREPARATIFS D'UTILISATION	24
■ SÉLECTION DES MODES DE FONCTIONNEMENT	25
■ RÉGLAGE DE LA VITESSE DU VENTILATEUR ET DE LA DIRECTION DU FLUX D'AIR	26
■ MODE DE REFROIDISSEMENT ECONOMIQUE (ECONO COOL)	26
■ FONCTIONNEMENT EN MODE DE REFROIDISSEMENT PUISSANT	26
■ FONCTIONNEMENT EN MINUTERIE (MINUTERIE MARCHE / ARRÊT)	27
■ NETTOYAGE	28
■ EN PRESENCE D'UNE PANNE POTENTIELLE	29
■ SI L'APPAREIL DOIT RESTER LONGTEMPS INUTILISE	30
■ EMBLACEMENT ET BRANCHEMENTS ÉLECTRIQUES	30
■ CARACTERISTIQUES TECHNIQUES	30







## MESURES DE PRECAUTION





- Avant de vous servir de cet appareil, veuillez lire les "mesures de précautions" dans la mesure où l'unité contient des pièces rotatives et des pièces entraînant des risques d'électrocution.
- Les précautions spécifiées dans cette section sont importantes pour la sécurité et doivent donc impérativement être respectées.
- Après avoir lu cette notice, conservez-la avec le manuel d'installation à portée de main pour pouvoir vous y référer facilement.





### Marques et leur signification

- ⚠ AVERTISSEMENT :** Toute manipulation incorrecte risque d'entraîner un accident grave voire fatal, des blessures corporelles, etc.
- ⚠ PRÉCAUTION :** Toute manipulation incorrecte risque d'entraîner un accident grave, selon les conditions du moment.



### Signification des symboles utilisés dans ce manuel



-  : A éviter absolument.
-  : Suivez rigoureusement les instructions.
-  : N'insérez jamais le doigt, ni un autre objet long, etc.
-  : Ne montez jamais sur l'unité interne ou externe et ne posez rien dessus.
-  : Attention ! Risque d'électrocution !
-  : Prenez soin de débrancher la fiche d'alimentation de la prise secteur.
-  : Coupez l'alimentation au préalable.

 <b>AVERTISSEMENT</b>	
	<p><b>Ne pas utiliser de raccord intermédiaire pour brancher le cordon d'alimentation, ni de rallonge, ni même brancher plusieurs appareils à la même prise secteur.</b></p> <ul style="list-style-type: none"> <li>• Ceci peut provoquer une surchauffe, un incendie ou une électrocution.</li> </ul>
	<p><b>Vérifier que la fiche d'alimentation n'est pas couverte de poussière et la brancher fermement.</b></p> <ul style="list-style-type: none"> <li>• Une prise encrassée peut provoquer un incendie ou une électrocution.</li> </ul>
	<p><b>Ne pas tirer, modifier le cordon d'alimentation ni le mettre en tas, ne pas le mettre en contact avec de la chaleur ou poser des objets lourds dessus.</b></p> <ul style="list-style-type: none"> <li>• Ceci peut entraîner un incendie ou une électrocution.</li> </ul>
	<p><b>Ne pas enclencher ou couper le disjoncteur ni brancher ou débrancher la prise d'alimentation pendant le fonctionnement de l'appareil.</b></p> <ul style="list-style-type: none"> <li>• Ceci peut créer des étincelles et provoquer un incendie.</li> <li>• Toujours couper le disjoncteur ou débrancher la prise d'alimentation lors de l'extinction de l'unité interne à partir de la télécommande.</li> </ul>
	<p><b>Ne pas exposer votre corps directement à l'air froid pendant des périodes prolongées.</b></p> <ul style="list-style-type: none"> <li>• Ceci peut être mauvais pour votre santé.</li> </ul>
	<p><b>L'unité ne doit être ni installée, ni démantelée, ni réparée par l'utilisateur.</b></p> <ul style="list-style-type: none"> <li>• Un climatiseur manipulé de façon incorrecte peut provoquer un incendie ou une électrocution.</li> </ul>
 	<p><b>Ne pas introduire le doigt ni d'objet long ou autres objets dans les admissions/refoulements d'air de l'unité.</b></p> <ul style="list-style-type: none"> <li>• Cela peut provoquer des blessures car le ventilateur interne tourne à grande vitesse pendant le fonctionnement de l'appareil.</li> </ul>

 	<p><b>En cas d'anomalie (odeur de brûlé par exemple), arrêter le climatiseur et débrancher la fiche d'alimentation, ou positionner le disjoncteur en position d'arrêt.</b></p> <ul style="list-style-type: none"> <li>• Un fonctionnement continu dans des conditions anormales peut provoquer un dysfonctionnement, un incendie ou une électrocution. Dans ce cas, consulter le revendeur.</li> </ul>
	<p><b>Si le climatiseur ne refroidit pas et ne chauffe pas, cela peut être dû à une fuite de réfrigérant. Dans ce cas, consulter le revendeur. Si une réparation implique d'effectuer un rechargement de réfrigérant, demander des détails au technicien.</b></p> <ul style="list-style-type: none"> <li>• Le réfrigérant utilisé dans le climatiseur est fiable. Normalement, il ne fuit pas. Toutefois, si le réfrigérant fuit et entre en contact avec une source de chaleur telle qu'un radiateur soufflant, un radiateur à essence ou une cuisinière, un gaz toxique sera dégagé.</li> </ul>
 <b>PRÉCAUTION</b>	
	<p><b>Ne pas toucher l'admission d'air ou les ailettes aluminium de l'unité interne/externe.</b></p> <ul style="list-style-type: none"> <li>• Un accident risque d'en résulter.</li> </ul> <p><b>Ne pas utiliser d'insecticide ni de produit inflammable sur l'appareil.</b></p> <ul style="list-style-type: none"> <li>• L'unité risque de prendre feu et de se déformer.</li> </ul> <p><b>Ne pas exposer directement une plante d'intérieur ou un animal domestique au flux d'air.</b></p> <ul style="list-style-type: none"> <li>• Les animaux comme les plantes risquent d'en souffrir.</li> </ul> <p><b>Ne pas installer d'autres appareils électriques ou de mobilier sous l'unité interne/externe.</b></p> <ul style="list-style-type: none"> <li>• De l'eau peut goutter de l'appareil et provoquer des dégâts et des dysfonctionnements de ces objets.</li> </ul> <p><b>Ne pas laisser l'unité posée sur un support endommagé.</b></p> <ul style="list-style-type: none"> <li>• L'unité risque de tomber et de provoquer des blessures.</li> </ul>

# MESURES DE PRECAUTION

 <b>PRÉCAUTION</b>	
	<p><b>Ne pas monter sur un support instable pour faire fonctionner ou nettoyer l'unité.</b></p> <ul style="list-style-type: none"> <li>• Vous pourriez tomber et par conséquent vous blesser.</li> </ul>
	<p><b>Ne pas tirer sur le cordon d'alimentation.</b></p> <ul style="list-style-type: none"> <li>• Le fil central du cordon d'alimentation pourrait se détacher et provoquer une surchauffe ou un incendie.</li> </ul>
	<p><b>Ne jamais recharger ou démonter les piles ni les jeter au feu.</b></p> <ul style="list-style-type: none"> <li>• Les piles pourraient fuir, provoquer un incendie ou une explosion.</li> </ul>
	<p><b>Ne pas laisser l'appareil fonctionner pendant plus de 4 heures dans des conditions humides (HR 80 % ou plus) et/ou à proximité d'une porte ou d'une fenêtre ouverte.</b></p> <ul style="list-style-type: none"> <li>• De la condensation se formant à l'intérieur du climatiseur pourrait goutter et donc mouiller et endommager le mobilier.</li> <li>• La condensation dans le climatiseur pourrait contribuer à la formation de champignons, tels que des moisissures.</li> </ul>
	<p><b>Ne pas utiliser l'unité à des fins spéciales telles que le stockage d'aliments, l'élevage d'animaux, de plantes, ou la conservation de dispositifs de précision ou d'objets d'art.</b></p> <ul style="list-style-type: none"> <li>• Cela pourrait détériorer la qualité ou nuire aux animaux et aux plantes.</li> </ul>
	<p><b>Ne pas exposer d'appareils à combustion au flux d'air direct.</b></p> <ul style="list-style-type: none"> <li>• La combustion risque d'être incomplète.</li> </ul>
	<p><b>Avant de nettoyer l'unité, l'éteindre et débrancher la fiche d'alimentation, ou couper le disjoncteur.</b></p> <ul style="list-style-type: none"> <li>• Cela pourrait provoquer des blessures car le ventilateur interne tourne à grande vitesse pendant le fonctionnement de l'appareil.</li> </ul>
	<p><b>Lorsque l'unité doit rester inutilisée pendant une période prolongée, débrancher la fiche d'alimentation ou couper le disjoncteur.</b></p> <ul style="list-style-type: none"> <li>• Sinon, il risque de s'encrasser, provoquant des risques de surchauffe et d'incendie.</li> </ul>
	<p><b>Remplacer toutes les piles de la télécommande par des piles neuves du même type.</b></p> <ul style="list-style-type: none"> <li>• Ne pas utiliser une pile usagée avec une pile neuve sous peine de provoquer une surchauffe, une fuite ou une explosion.</li> </ul>
	<p><b>Si du liquide devait entrer en contact avec votre peau ou vos vêtements, les laver minutieusement à l'eau claire.</b></p> <ul style="list-style-type: none"> <li>• Si le liquide des piles entre en contact avec vos yeux, les laver minutieusement à l'eau claire et contacter immédiatement un médecin.</li> </ul>
	<p><b>S'assurer que la zone est bien ventilée lorsque l'unité fonctionne à proximité d'un appareil à combustion.</b></p> <ul style="list-style-type: none"> <li>• Une mauvaise ventilation peut provoquer un manque d'oxygène.</li> </ul>
	<p><b>En cas d'orage et de possibilité de foudre, couper le disjoncteur.</b></p> <ul style="list-style-type: none"> <li>• La foudre pourrait endommager l'unité.</li> </ul>
	<p><b>Après plusieurs saisons passées à utiliser le climatiseur, une inspection et un entretien doivent être effectués en plus du nettoyage normal.</b></p> <ul style="list-style-type: none"> <li>• Si l'unité est encrassée ou poussiéreuse, de mauvaises odeurs ou de la moisissure peuvent se développer, et des fuites d'eau de l'unité interne peuvent résulter d'un engorgement du tuyau de vidange.</li> </ul>





	<p><b>N'actionnez pas les commandes avec les mains mouillées.</b></p> <ul style="list-style-type: none"> <li>• Risque d'électrocution.</li> </ul>
	<p><b>Ne pas nettoyer le climatiseur avec de l'eau et ne pas poser sur l'appareil un récipient contenant de l'eau tel qu'un vase.</b></p> <ul style="list-style-type: none"> <li>• Ceci peut entraîner un incendie ou une électrocution.</li> </ul>
	<p><b>Ne pas monter sur l'appareil externe ni y déposer d'objet.</b></p> <ul style="list-style-type: none"> <li>• Votre chute ou celle de l'objet pourrait provoquer des blessures.</li> </ul>

## IMPORTANT

Des filtres encrassés peuvent provoquer de la condensation dans le climatiseur, ce qui contribuera à la croissance de certains champignons tels que la moisissure. Il est donc recommandé de nettoyer les filtres à air toutes les 2 semaines.

## A propos de l'installation

### AVERTISSEMENT

	<p><b>Consultez votre revendeur pour l'installation du climatiseur.</b></p> <ul style="list-style-type: none"> <li>• L'installation ne doit pas être effectuée par l'utilisateur, car elle nécessite des connaissances et des compétences spécialisées. Un climatiseur installé de façon incorrecte peut provoquer une fuite, un incendie ou une électrocution.</li> </ul>
	<p><b>Le climatiseur doit être raccordé à une alimentation électrique dédiée.</b></p> <ul style="list-style-type: none"> <li>• Une alimentation non dédiée peut provoquer une surchauffe ou un incendie.</li> </ul>
	<p><b>N'installez pas l'appareil dans un endroit susceptible d'être exposé à des fuites de gaz inflammable.</b></p> <ul style="list-style-type: none"> <li>• En cas de fuite et d'accumulation de gaz autour de l'unité, il y a un risque d'explosion.</li> </ul>
	<p><b>L'unité doit être correctement raccordée à la terre.</b></p> <ul style="list-style-type: none"> <li>• Ne pas faire contact entre le fil de terre et un tuyau de gaz, un tuyau d'eau, un paratonnerre ou un fil de terre téléphonique. Un mauvais raccordement à la terre peut provoquer une électrocution.</li> </ul>
 PRÉCAUTION	
	<p><b>Installer un disjoncteur de fuite à la terre en fonction de l'emplacement de l'installation du climatiseur (dans des zones très humides, par exemple).</b></p> <ul style="list-style-type: none"> <li>• Si le disjoncteur de fuite à la terre n'est pas installé, il y a un risque d'électrocution.</li> </ul>
	<p><b>Vérifier que l'eau de vidange est correctement vidée.</b></p> <ul style="list-style-type: none"> <li>• Si le tuyau de vidange ne convient pas, de l'eau peut goutter de l'unité interne/externe et mouiller et endommager le mobilier.</li> </ul>

#### En cas d'anomalie

Arrêter immédiatement le climatiseur et consulter le revendeur.

# NOM DES COMPOSANTS

## Unité interne

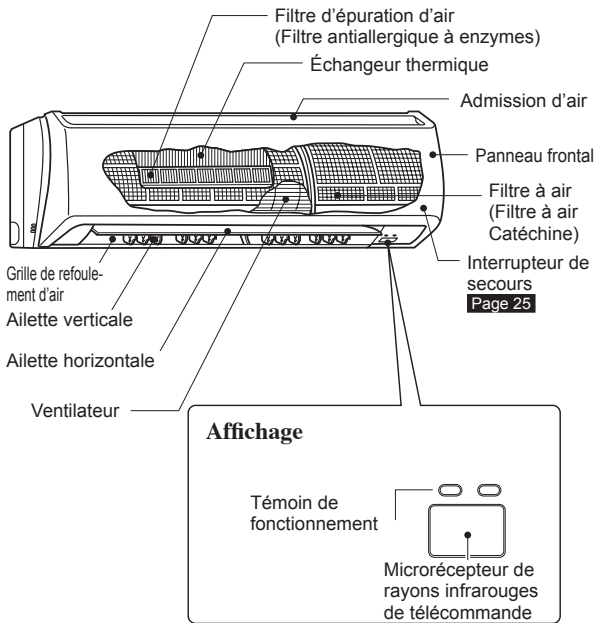

## Unité externe

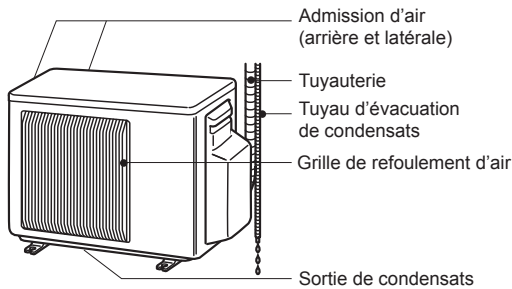

L'apparence de l'unité externe peut différer d'un modèle à l'autre.

## Boîtier de télécommande

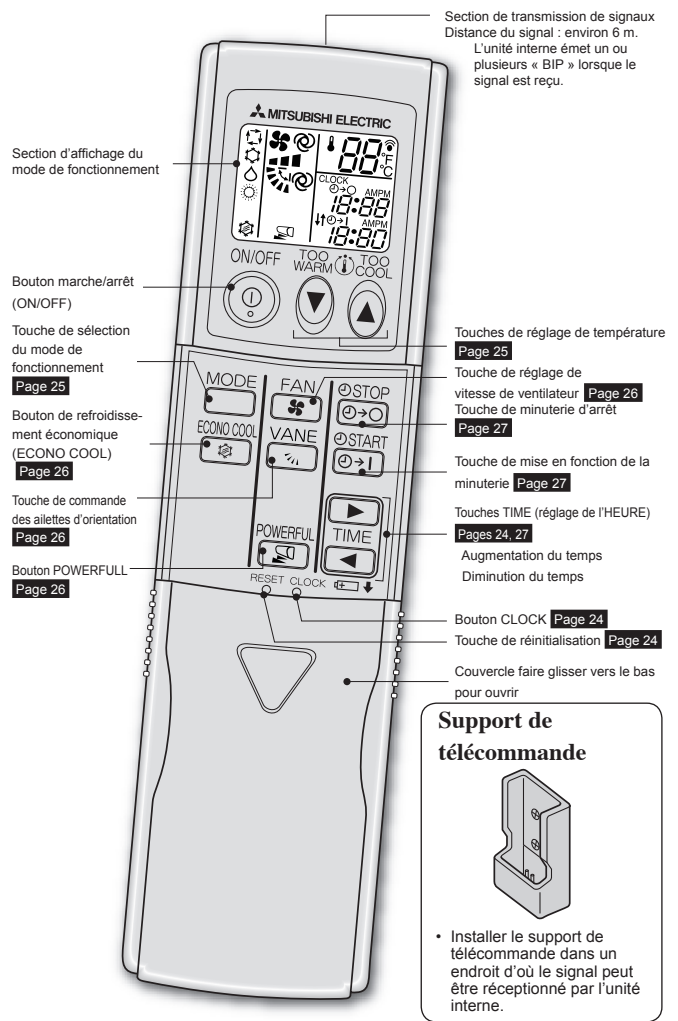

Employez le contrôleur à distance équipé d'unité seulement.  
 N'employez pas l'autre contrôleur à distance.

# PREPARATIFS D'UTILISATION

**Avant utilisation:** insérer la fiche d'alimentation dans la prise secteur et/ou enclencher le disjoncteur.

## Installation des piles de la télécommande

1. Retirer le couvercle avant
2. Insérer des piles alcalines AAA
3. Replacer le couvercle avant

- S'assurer que la polarité des piles est correcte.
- Ne pas utiliser de piles au manganèse. La télécommande pourrait mal fonctionner.
- Ne pas utiliser de piles rechargeables
- Remplacer toutes les piles par des piles neuves de même type.
- Les piles peuvent être utilisées pendant environ 1 an. Toutefois, les piles dont la durée limite de stockage est expirée durent moins longtemps.

## Réglage de l'heure actuelle

1. Appuyer RESET
2. Appuyer CLOCK
3. Appuyer sur les touches de réglage de l'heure (TIME) pour régler l'heure  
À chaque pression, l'heure avance/recule d'1 minute (10 minutes pour une pression longue)
4. Appuyer de nouveau sur CLOCK

- Appuyer doucement sur RESET et sur CLOCK avec une pointe fine. Sans pression sur la touche RESET, il se peut que la télécommande ne fonctionne pas correctement.

## Changement des unités de température (°F/°C)

L'unité par défaut est °F.

1. Appuyer sur RESET en appuyant sur les touches de température.

- Appuyer doucement sur RESET avec une pointe fine.

# SÉLECTION DES MODES DE FONCTIONNEMENT

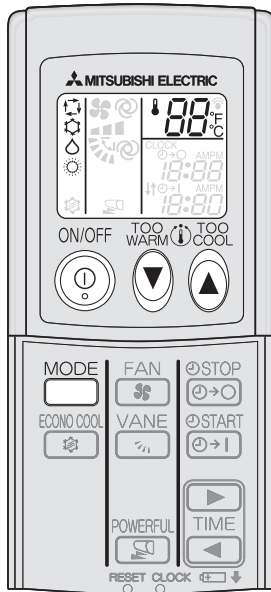

**1** Appuyer sur pour lancer le fonctionnement.

**2** Appuyer sur pour sélectionner le mode de fonctionnement. À chaque pression, le mode change selon la séquence suivante :

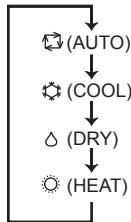

**3** Appuyer sur ou sur pour régler la température. À chaque pression, la température baisse ou augmente de 1°C.

Appuyer sur pour interrompre le fonctionnement.  
 • Le même réglage est sélectionné la fois suivante par simple pression sur .

## Voyant de fonctionnement

Le voyant de fonctionnement indique l'état de fonctionnement de l'unité.

Indication	Phase de fonctionnement	Température de la pièce
	L'unité cherche à atteindre la température définie.	Environ 2 °C de plus ou de moins que la température définie.
	La température de la pièce s'approche de la température définie.	Environ 1 à 2 °C de plus ou de moins que la température définie.
	Mode de veille (seulement en mode multi-système)	—

Allumé    Clignotement    Eteint

## Mode AUTO (changement automatique)

L'unité sélectionne le mode de fonctionnement en fonction de la différence entre la température de la pièce et la température définie. En mode AUTO, l'unité change de mode (REFROIDISSEMENT ↔ CHAUFFAGE) lorsque la température de la pièce diffère de 2 °C par rapport à la température définie pendant plus de 15 minutes.

### Remarque:

- Pendant le fonctionnement multi-système, il se peut que l'unité ne puisse pas passer du mode REFROIDISSEMENT au mode CHAUFFAGE ou inversement. Dans ce cas, l'unité interne passe en mode de veille.
- Il est déconseillé d'utiliser le mode Auto si cette unité intérieure est raccordée à une unité extérieure de type MXZ.

## Mode de refroidissement (COOL)

Régler à votre guise la température de l'air frais.  
 Ne pas utiliser le mode de refroidissement si la température extérieure est basse. (moins de 10 °C).  
 L'eau condensée dans l'unité peut goutter et mouiller ou endommager le mobilier, etc.

## Mode de déshumidification (DRY)

Pour déshumidifier la pièce. La pièce peut être légèrement rafraîchie. En mode de déshumidification, il est impossible de régler la température.

## Mode CHAUFFAGE

Régler à votre guise la température de l'air chaud.

## Fonctionnement de secours

### Si la télécommande ne peut pas être utilisée...

Le fonctionnement de secours peut être activé en appuyant sur l'interrupteur de fonctionnement de secours (E.O.SW) de l'unité interne.

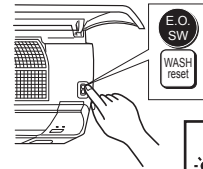

À chaque pression sur cet interrupteur, le mode de fonctionnement change selon la séquence suivante :

### Témoin de fonctionnement

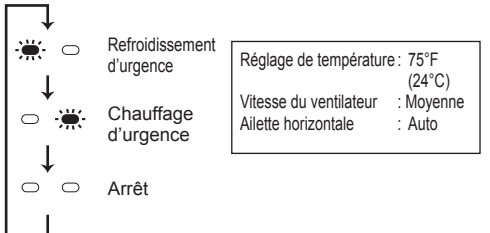

Réglage de température : 75°F (24°C)  
 Vitesse du ventilateur : Moyenne  
 Ailette horizontale : Auto

### Remarque:

Pendant les 30 premières minutes, l'appareil effectue un cycle d'essai. Le contrôle de la température ne fonctionne pas et la vitesse du ventilateur est élevée.

## Fonction de redémarrage automatique

Si une panne de courant survient ou si l'alimentation secteur est coupée pendant le fonctionnement, la fonction de redémarrage automatique se met en route dans le même mode que celui réglé avec la télécommande juste avant la coupure. Lorsque la minuterie est réglée, ce réglage est annulé et l'unité redémarre lorsque le courant est récupéré.

Si vous ne souhaitez pas utiliser cette fonction, veuillez consulter le représentant du service car le réglage de l'appareil doit être modifié.

## Fonctionnement Multi-système

Une unité externe peut faire fonctionner deux unités internes ou plus. Si plusieurs unités internes fonctionnent simultanément, les opérations de refroidissement et de chauffage ne peuvent pas avoir lieu en même temps. Lorsque le mode REFROIDISSEMENT est sélectionné sur une unité et CHAUFFAGE sur une autre, ou inversement, l'unité mise en route en dernier passe en mode de veille.



## RÉGLAGE DE LA VITESSE DU VENTILATEUR ET DE LA DIRECTION DU FLUX D'AIR

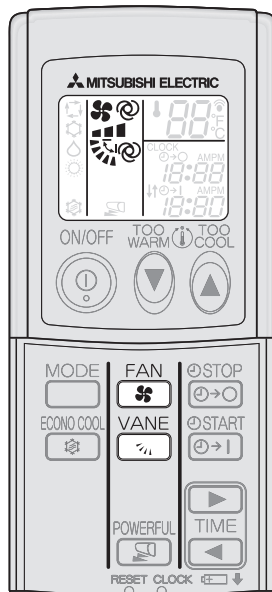

Appuyer sur **FAN** pour sélectionner la vitesse du ventilateur. À chaque pression, la vitesse du ventilateur change selon la séquence suivante :

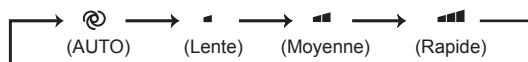

- L'unité interne émet deux BIP courts pour indiquer que le réglage est AUTO.

Appuyer sur **VANE** pour sélectionner la direction du flux d'air. À chaque pression, la direction du flux d'air change selon la séquence suivante :

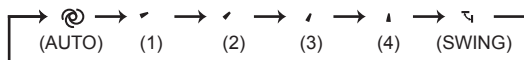

- L'unité interne émet deux BIP courts pour indiquer que le réglage est AUTO.
- Appuyez pendant 2 secondes ou plus pour passer en position horizontale.
- Appuyez une fois pour annuler la position horizontale.
- Lorsque la direction de l'air pulsé est définie en position horizontale, ou lorsque la position horizontale est annulée, le fonctionnement s'interrompt pendant environ 3 minutes.

### Direction de l'air pulsé

**(AUTO)** .....L'ailette est réglée pour une direction la plus efficace possible de l'air pulsé. REFROIDISSEMENT/DÉSHUMIDIFICATION : position horizontale. CHAUFFAGE : position descendante.

**(Manuel)** .....Pour une climatisation efficace, sélectionnez la position supérieure pour le REFROIDISSEMENT/la DÉSHUMIDIFICATION, et la position inférieure pour le CHAUFFAGE. En mode de REFROIDISSEMENT/DÉSHUMIDIFICATION, l'ailette se place automatiquement en position (1) au bout d'1 heure environ, afin d'empêcher l'eau condensée de s'égoutter.

**(Oscillation)** ....L'ailette se relève et s'abaisse de façon intermittente.

**Position horizontale**

Position recommandée en mode de REFROIDISSEMENT et de DÉSHUMIDIFICATION. L'air ne souffle pas directement vers les occupants de la pièce et fournit une distribution du flux d'air confortable.

#### ■ Pour changer la direction horizontale du flux d'air

Déplacez manuellement l'ailette verticale avant la mise en route.

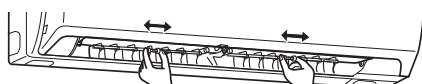

## REFROIDISSEMENT ÉCONOMIQUE (ECONO COOL)

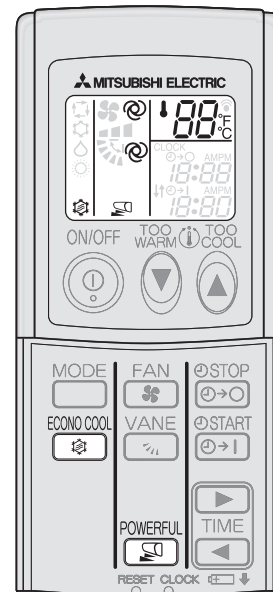

Appuyer sur **ECONO COOL** en mode REFROIDISSEMENT **page 25** pour lancer le fonctionnement en mode de refroidissement économique (ECONO COOL).

L'unité effectue plusieurs cycles d'oscillations verticales en fonction de la température de l'unité. La température est automatiquement augmentée de 2 °C.

Appuyer de nouveau sur **ECONO COOL** pour annuler le mode de REFROIDISSEMENT ÉCONOMIQUE.

- Appuyer sur **VANE** OU SUR **POWERFUL** annuler également le mode de REFROIDISSEMENT ÉCONOMIQUE.

### Qu'est-ce que le "REFROIDISSEMENT ÉCONOMIQUE (ECONO COOL)"?

Une soufflerie d'air pivotante (avec oscillation du sens de la soufflerie) rafraîchit davantage qu'un flux d'air constant. Ainsi, même si la température programmée est automatiquement réglée 2°C plus haut qu'en mode de refroidissement normal, il est possible de faire fonctionner le système de refroidissement tout en conservant un certain confort et, de ce fait, en économisant de l'énergie.

## FONCTIONNEMENT EN MODE DE REFROIDISSEMENT PUISSANT

Appuyer sur **POWERFUL** en mode REFROIDISSEMENT **page 25** pour lancer le mode de refroidissement puissant (POWERFUL COOL).

Vitesse du ventilateur : PUISSANT – rapide (vitesse exclusive pour le mode PUISSANT)  
Ailette horizontale : position définie, ou direction du flux d'air vers le bas en réglage AUTO

- Il est impossible de régler la température en mode de refroidissement puissant.

Appuyer de nouveau sur **POWERFUL** pour annuler le mode de refroidissement puissant.

- Le mode de REFROIDISSEMENT PUISSANT est automatiquement annulé au bout de 15 minutes.
- Le mode de REFROIDISSEMENT PUISSANT est annulé sur pression des touches suivantes :  
Touche de marche/arrêt, touche de ventilateur (FAN), touche de refroidissement économique (ECONO COOL).

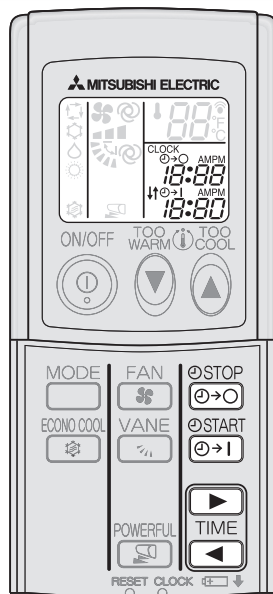

## FONCTIONNEMENT EN MINUTERIE (MINUTERIE MARCHÉ / ARRÊT)





1 Appuyer sur  ou sur  pour régler la minuterie.

 (Minuterie de marche) : L'unité démarrera à l'heure définie.

 (Minuterie d'arrêt) : L'unité s'arrêtera à l'heure définie.

\*  ou  clignote.

\* S'assurer que l'heure actuelle est correctement réglée. **Page 24**

2 Appuyer sur  (avancer) et sur  (reculer) pour régler l'heure de la minuterie.  
À chaque pression, l'heure avance ou recule de 10 minutes.

Appuyer sur  ou sur  pour annuler la minuterie.

### Remarque:

- Vous pouvez combiner les modes de minuterie de mise en marche et d'arrêt. La marque  indique l'ordre d'application des modes de fonctionnement par la minuterie.
- En cas de coupure de l'alimentation alors que la minuterie est activée, voir **page 25** « Fonction de redémarrage automatique ».

## Instructions:

- Couper le disjoncteur ou l'alimentation avant le nettoyage.
- Ne pas toucher les parties métalliques avec la main.
- Ne pas utiliser de benzine, de solvant, de poudre à polir ou d'insecticide.
- Utiliser seulement des détergents doux dilués.
- Ne pas exposer directement les pièces au soleil, à la chaleur ou aux flammes pour le sécher.
- Ne pas utiliser d'eau dépassant 50 °C.

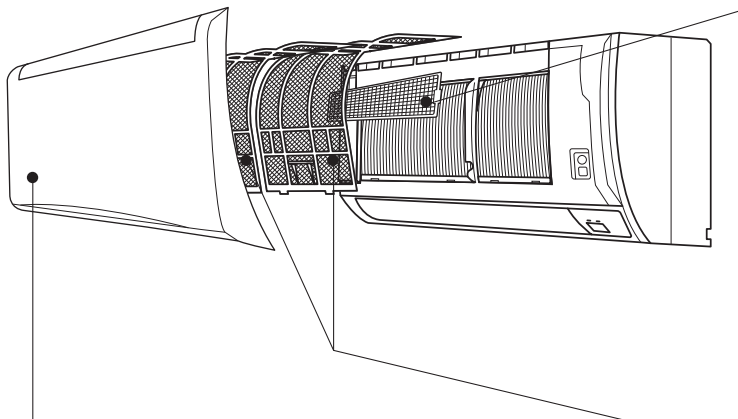

## Panneau frontal

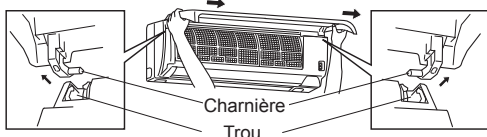

1. Levez le panneau avant jusqu'au « clic ».
2. Maintenez les charnières et tirez pour enlever le panneau, comme le montre l'illustration ci-dessus.
  - Essayez avec un chiffon sec et doux ou lavez avec de l'eau.
  - N'immergez pas le panneau dans l'eau pendant plus de deux heures.
  - Séchez-le bien à l'abri du soleil avant de le remettre en place.
3. Installez le panneau en suivant la procédure de retrait dans le sens inverse. Fermez le panneau avant et appuyez sur les points indiqués par des flèches.

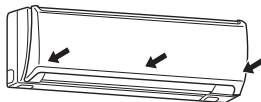

## Filtre d'épuration d'air (Filtre antiallergique à enzymes)

### Arrière du filtre à air Nettoyer tous les 3 mois :

- Retirer la saleté avec un aspirateur.
- Remettre dans sa position d'origine, et installer toutes les attaches du filtre à air.

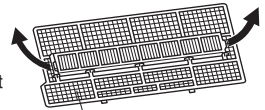

### Lorsque la saleté ne peut pas être aspirée :

- Immerger le filtre et son cadre dans de l'eau tiède avant de le rincer. (Il est possible d'utiliser des détergents doux dilués si la saleté n'est pas éliminée).
- Après un nettoyage à l'eau, bien laisser sécher à l'ombre. Installer toutes les attaches du filtre à air.

### Tous les ans :

- Le remplacer par un nouveau filtre purificateur d'air pour obtenir les meilleures performances.
- Référence **MAC-415FT-E**

## Filtre à air (filtre à air catéchine)

### Nettoyer toute les 2 semaines.

- Aspirer la poussière ou laver avec de l'eau.
- Après un nettoyage à l'eau, bien laisser sécher à l'ombre.

## Qu'est-ce qu'un « filtre à air catéchine » ?

La catéchine est un bio-flavonoïde extrait du thé vert qui aux vertus antivirales et anti-oxydantes. En plus de ces avantages, la catéchine offre également d'excellentes caractéristiques de désodorisation. Le filtre à air catéchine utilise ce composé non seulement pour améliorer la qualité de l'air mais également pour éviter la propagation des bactéries et des virus dans la pièce.

## ! IMPORTANT

- **Nettoyer régulièrement les filtres afin d'obtenir les meilleures performances et de réduire la consommation d'énergie.**
- **Des filtres encrassés provoquent de la condensation dans le climatiseur, laquelle contribue à la formation de champignons tels que des moisissures. Il est donc recommandé de nettoyer les filtres purificateurs d'air toutes les 2 semaines.**

# EN PRESENCE D'UNE PANNE POTENTIELLE

Si les points mentionnés ci-dessus ne permettent pas de rétablir le fonctionnement normal de l'appareil après constat de l'anomalie, arrêter le climatiseur et consulter le revendeur.

Symptôme	Explication et points de contrôle
<b>Unité Interne</b>	
L'unité ne fonctionne pas.	<ul style="list-style-type: none"> <li>Le disjoncteur est-il activé ?</li> <li>La fiche d'alimentation est-elle raccordée ?</li> <li>La mise en fonction de la minuterie est-elle programmée ? <a href="#">Page 27</a></li> </ul>
L'ailette horizontale ne bouge pas.	<ul style="list-style-type: none"> <li>L'ailette horizontale est-elle installée correctement ?</li> <li>La grille de protection du ventilateur est-elle déformée ?</li> </ul>
L'unité ne fonctionne pas pendant les 3 minutes qui suivent le redémarrage.	<ul style="list-style-type: none"> <li>Cela protège l'unité en fonction des instructions en provenance du microprocesseur. Patienter.</li> </ul>
De la buée s'échappe de la grille de refoulement d'air de l'unité interne.	<ul style="list-style-type: none"> <li>L'air frais provenant de l'unité refroidit rapidement l'humidité de l'air située dans la pièce, qui se transforme en brume.</li> </ul>
L'oscillation de l'AILETTE HORIZONTALE/VERTICALE est suspendue un moment avant de reprendre.	<ul style="list-style-type: none"> <li>Cela permet une opération normale de l'AILETTE HORIZONTALE/VERTICALE.</li> </ul>
La direction d'orientation de l'air change en cours de fonctionnement. La télécommande ne permet pas d'ajuster le sens de l'ailette horizontale.	<ul style="list-style-type: none"> <li>Lorsque l'unité fonctionne en mode REFROIDISSEMENT ou DÉSHUMIDIFICATION, si l'air continue à souffler vers le bas pendant 0,5 à 1 heure, la direction du flux d'air passe automatiquement en position (1) pour éviter la condensation et la chute de gouttes d'eau.</li> <li>Nel modo di riscaldamento, se la temperatura del flusso d'aria è troppo bassa o se è stato effettuato lo sbrinatorio, l'aria viene automaticamente emessa orizzontalmente.</li> </ul>
Le fonctionnement est interrompu pendant environ 10 minutes en mode de chauffage.	<ul style="list-style-type: none"> <li>Le dégivrage de l'unité externe est en cours. Patienter pendant cette opération qui prend au maximum 10 minutes. (Lorsque la température extérieure est trop basse et que l'humidité est trop élevée, du givre se forme.)</li> </ul>
Le climatiseur démarre lorsque l'alimentation est activée, alors que vous n'utilisez pas l'unité avec la télécommande.	<ul style="list-style-type: none"> <li>Ces modèles sont équipés d'une fonction de redémarrage automatique. Lorsque l'alimentation secteur est coupée avant l'arrêt de l'unité avec la télécommande et reprend, l'unité démarre automatiquement dans le même mode que celui défini avec la télécommande juste avant la coupure de l'alimentation. Se référer à « Fonction de redémarrage automatique », <a href="#">page 25</a>.</li> </ul>
<b>Multi-système</b>	
L'unité intérieure qui ne fonctionne pas devient chaude et émet un bruit rappelant un ruissellement d'eau.	<ul style="list-style-type: none"> <li>Une petite quantité de réfrigérant continue à s'écouler dans l'unité interne, même si elle n'est plus en fonctionnement.</li> </ul>
Lorsque le mode de chauffage est sélectionné, le fonctionnement n'est pas lancé immédiatement.	<ul style="list-style-type: none"> <li>Lorsque l'unité est mise en route pendant le dégivrage de l'unité externe, plusieurs minutes s'écoulent (au maximum 10) avant la production d'air chaud.</li> </ul>
<b>Unité Externe</b>	
De l'eau s'écoule de l'unité externe.	<ul style="list-style-type: none"> <li>Pendant le fonctionnement en mode de REFROIDISSEMENT ou de DESHUMIDIFICATION, les tuyauteries et leurs raccords sont refroidis et une certaine condensation de l'eau peut se produire.</li> <li>En mode de chauffage, l'eau condensée s'égoutte de l'échangeur.</li> <li>En mode de chauffage, l'opération de dégivrage fait fondre l'eau gelée sur l'unité externe, qui s'égoutte alors.</li> </ul>
Le ventilateur de l'unité externe ne tourne pas, bien que le compresseur fonctionne. Même si le ventilateur commence à tourner, il s'arrête rapidement.	<ul style="list-style-type: none"> <li>Lorsque la température extérieure est basse et que l'unité fonctionne en mode de refroidissement, le ventilateur fonctionne par intermittence pour maintenir une capacité de refroidissement suffisante.</li> </ul>
De la fumée blanche s'échappe de l'unité externe.	<ul style="list-style-type: none"> <li>En mode de chauffage, la vapeur générée par l'opération de dégivrage ressemble à de la fumée blanche.</li> </ul>

Symptôme	Explication et points de contrôle
<b>Boîtier de télécommande</b>	
Pas d'affichage sur la télécommande ou affichage trop sombre. L'unité interne ne répond pas au signal de la télécommande.	<ul style="list-style-type: none"> <li>Les piles ne sont-elles pas épuisées? <a href="#">Page 24</a></li> <li>La polarité (+, -) des piles est-elle correcte? <a href="#">Page 24</a></li> <li>Les touches de télécommandes d'autres appareils électriques sont-elles sollicitées?</li> </ul>
<b>Le refroidissement ou le chauffage ne fonctionne pas</b>	
La pièce ne parvient pas à être suffisamment rafraîchie ou chauffée.	<ul style="list-style-type: none"> <li>Le réglage de la température est-il approprié ? <a href="#">Page 25</a></li> <li>Le réglage du ventilateur est-il approprié ? Augmenter la vitesse du ventilateur. <a href="#">Page 26</a></li> <li>Les filtres sont-ils propres ? <a href="#">Page 28</a></li> <li>Le ventilateur ou l'échangeur de chaleur de l'unité interne est-il propre ?</li> <li>Des obstacles bloquent-ils l'admission ou le refoulement d'air de l'unité interne ou externe ?</li> <li>Une fenêtre, une porte est-elle ouverte ?</li> </ul>
La pièce n'est pas suffisamment rafraîchie.	<ul style="list-style-type: none"> <li>En cas d'utilisation d'un ventilateur ou d'une gazinière dans une pièce, la charge de refroidissement augmente et entraîne un effet de refroidissement insuffisant.</li> <li>Si la température extérieure est élevée, l'effet de refroidissement peut s'avérer insuffisant.</li> </ul>
La pièce n'est pas suffisamment chauffée.	<ul style="list-style-type: none"> <li>Si la température extérieure est basse, l'effet de chauffage peut s'avérer insuffisant.</li> </ul>
En mode chauffage, l'air tarde à être produit.	<ul style="list-style-type: none"> <li>Patienter, car l'unité se prépare à produire de l'air chaud.</li> </ul>
<b>Flux d'air</b>	
L'air de l'unité interne a une odeur étrange.	<ul style="list-style-type: none"> <li>Le filtre est-il propre? <a href="#">Page 28</a></li> <li>Le ventilateur ou l'échangeur de chaleur de l'unité interne est-il propre ?</li> <li>L'unité peut aspirer une odeur résidant dans les murs, tapis, meubles, vêtements, etc. et la rejeter dans l'air.</li> </ul>
<b>Son</b>	
Un bruit de craquement se produit.	<ul style="list-style-type: none"> <li>Ce bruit provient de l'expansion/la contraction du panneau frontal soumis aux variations de température.</li> </ul>
Vous entendez un son de bouillonnement.	<ul style="list-style-type: none"> <li>Ce son est émis lorsque de l'air extérieur pénètre dans le tuyau d'écoulement; il provient de l'évacuation de l'eau présente dans le tuyau lors de l'ouverture du capuchon ou de l'activation du ventilateur. Ce son est également émis en cas de pénétration d'air extérieur dans le tuyau par vents violents.</li> </ul>
Un bruit mécanique provient de l'appareil intérieur.	<ul style="list-style-type: none"> <li>Il s'agit du bruit d'activation ou de désactivation du ventilateur ou du compresseur.</li> </ul>
Un bruit d'écoulement d'eau se manifeste.	<ul style="list-style-type: none"> <li>Ce bruit provient de la circulation du réfrigérant ou de l'eau condensée dans le climatiseur.</li> </ul>
Un sifflement est parfois émis.	<ul style="list-style-type: none"> <li>Il s'agit du son émis par le flux du réfrigérant à l'intérieur de l'unité.</li> </ul>

**Dans les cas suivants, arrêtez le climatiseur et consultez votre revendeur.**

- Lorsque l'unité intérieure laisse échapper de l'eau.
- Lorsque le témoin de fonctionnement de gauche clignote.
- Lorsque le disjoncteur s'enclenche régulièrement.
- Le signal de la télécommande n'est pas réceptionné dans une pièce où une lampe de type marche/arrêt électronique (lampe fluorescente à inversion, etc.) est utilisée.
- Le fonctionnement du climatiseur interfère avec la réception radio ou télévisée. Un amplificateur peut s'avérer nécessaire pour le dispositif affecté.
- Lorsqu'un son anormal est émis.

## SI L'APPAREIL DOIT RESTER LONGTEMPS INUTILISÉ

- 1 Régler sur la température maximale en mode REFROIDISSEMENT manuel et laisser fonctionner pendant 3 ou 4 heures. **Page 25**
  - Ceci assèche l'intérieur de l'unité.
  - Si le climatiseur renferme de l'humidité, les conditions sont favorables au développement de moisissures.

- 2 Appuyer sur  pour interrompre le fonctionnement.

- 3 Couper le disjoncteur et/ou débrancher la fiche d'alimentation.

- 4 Retirer toutes les piles de la télécommande.

### Lors de la réutilisation du climatiseur :

- 1 Nettoyer les filtres à air. **Page 28**
- 2 Vérifier que l'admission et le refoulement d'air des unités interne/externe ne sont pas obstrués.
- 3 Vérifier que le raccordement à la terre est correct.

## EMPLACEMENT ET BRANCHEMENTS ÉLECTRIQUES

### Lieu d'installation

Évitez d'installer le climatiseur dans les emplacements suivants.

- En présence d'une grande quantité d'huile de machine.
- Dans les régions où l'air est très salin, comme en bord de mer.
- En présence de gaz sulfurique, comme dans les stations thermales.
- Dans les endroits risquant une aspersion d'huile ou dans une atmosphère chargée d'huile.
- Dans des lieux où se trouvent des équipements à haute fréquence ou sans fil.
- À un emplacement où l'air provenant du refoulement d'air de l'unité extérieure est bloqué.
- À un emplacement où le bruit du fonctionnement ou l'air provenant de l'unité extérieure ne gêne pas le voisinage.

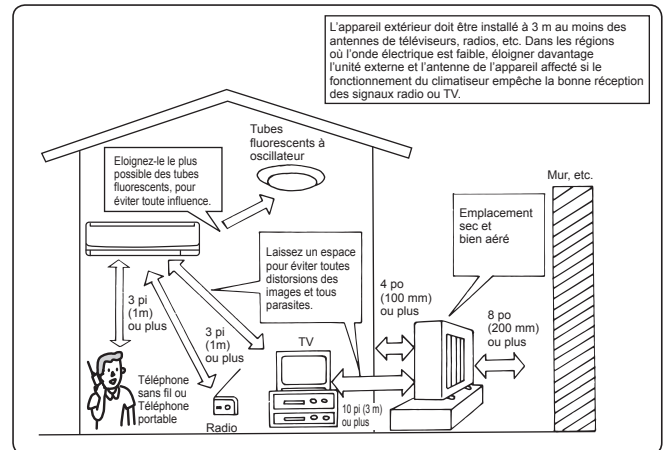

### Travaux électriques

- Prévoyez un circuit exclusif pour l'alimentation du climatiseur.
- Respectez la capacité requise pour le disjoncteur.

Dans le doute, prenez toujours conseil auprès du revendeur.

## CARACTERISTIQUES TECHNIQUES

### Gamme opérationnelle garantie

		Interior	Exterior
Refroidissement	Limite supérieure	95°F (35°C) DB	115°F (46,1°C) DB
		71°F (21,7°C) WB	—
	Limite inférieure	67°F (19,4°C) DB	14°F (-10°C) DB
		57°F (13,9°C) WB	—
Chauffage	Limite supérieure	80°F (26,7°C) DB	75°F (23,9°C) DB
		—	65°F (18,3°C) WB
	Limite inférieure	70°F (21,1°C) DB	14°F (-10°C) DB
		—	13°F (-10,6°C) WB



---

HEAD OFFICE: TOKYO BLDG., 2-7-3, MARUNOUCHI, CHIYODA-KU, TOKYO 100-8310, JAPAN

SG79Y960H03