

PROJECTEUR LCD

MODELE

# HC5500

Manuel utilisateur

**HDMI**<sup>TM</sup>  
HIGH-DEFINITION MULTIMEDIA INTERFACE

**HD**  
*ready*

# HC5500

Ce manuel utilisateur contient des informations importantes.  
Lisez-le attentivement avant d'utiliser votre projecteur.

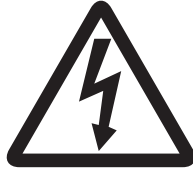

**ATTENTION**

RISQUE D'ÉLECTROCUTION  
NE PAS OUVRIR



**ATTENTION:** POUR ÉVITER TOUT RISQUE D'ÉLECTROCUTION, N'OUVREZ PAS LE CAPOT (NI LA FACE ARRIÈRE) DE L'APPAREIL. CET APPAREIL NE CONTIENT AUCUN COMPOSANT RÉPARABLE PAR L'UTILISATEUR. CONFIEZ SON ENTRETIEN ET SON DÉPANNAGE EXCLUSIVEMENT À UN TECHNICIEN QUALIFIÉ.



Le symbole de l'éclair dans un triangle équilatéral est destiné à prévenir l'utilisateur de l'existence d'une "tension dangereuse" non isolée à l'intérieur du châssis et suffisamment élevée pour représenter un risque d'électrocution.



Le point d'exclamation dans un triangle équilatéral est destiné à prévenir l'utilisateur de l'existence d'instructions importantes relatives au fonctionnement et à la maintenance (entretien) dans la documentation d'accompagnement de l'appareil.

**AVERTISSEMENT:**

AFIN D'ÉVITER TOUT RISQUE D'INCENDIE OU D'ÉLECTROCUTION, N'EXPOSEZ PAS CET APPAREIL À LA PLUIE OU À L'HUMIDITÉ.

**ATTENTION:**

AFIN D'ÉVITER TOUT RISQUE D'ÉLECTROCUTION, N'UTILISEZ PAS CETTE FICHE (POLARISÉE) AVEC UN PROLONGATEUR, UNE EMBASE OU UNE PRISE ÉLECTRIQUE S'IL N'EST PAS POSSIBLE D'EN FICHER TOTALEMENT LES LAMELLES.

**REMARQUE:**

ÉTANT DONNÉ QUE CE PROJECTEUR EST UN ÉQUIPEMENT ENFICHABLE, LA PRISE ÉLECTRIQUE UTILISÉE DOIT SE TROUVER À PROXIMITÉ ET ÊTRE FACILEMENT ACCESSIBLE.

**AVERTISSEMENT**

Utilisez le cordon d'alimentation livré avec l'appareil. L'utilisation d'un autre cordon d'alimentation risque de provoquer des interférences avec les postes de radio et les téléviseurs.

Utilisez le câble RVB et le câble RS-232C avec l'équipement afin de limiter les interférences au niveau d'un appareil de Classe B FCC.

Cet équipement doit être raccordé à la masse.

**NE REGARDEZ PAS DIRECTEMENT DANS L'OBJECTIF LORSQUE LE PROJECTEUR EST SOUS TENSION.**

**ATTENTION**

Cet appareil ne doit pas être utilisé dans une salle informatique conformément à la Norme relative à la protection des ordinateurs et des équipements informatiques, ANSI/NFPA 75.

**Utilisation du projecteur en Europe:  
DÉCLARATION DE CONFORMITÉ**

Ce projecteur est conforme aux exigences de la Directive européenne 2004/108/CE "Directive CE" et à la Directive 2006/95/CE "Directive Basse tension".

Le niveau de susceptibilité électromagnétique a été choisi afin d'assurer le bon fonctionnement en zones résidentielles, dans des locaux commerciaux et de petite industrie et en petites entreprises, tant à l'intérieur qu'à l'extérieur des bâtiments. Tous les lieux d'utilisation sont caractérisés par leur raccordement au réseau public de distribution électrique basse tension.

**AVERTISSEMENT**

Utilisez le câble RVB et le câble RS-232C avec l'équipement afin de limiter les interférences au niveau d'un appareil de Classe B EN55022. Respectez tous les AVERTISSEMENT.

# Table des matières

Informations importantes relatives à la sécurité.....	4
Préparation du projecteur.....	6
Utilisation de la télécommande.....	9
Installation du projecteur.....	10
Projection d'images vidéo.....	14
Projection d'images informatiques.....	22
Utilisation des menus.....	25
Réglage des images projetées.....	31
Fonctions avancées.....	35
Remplacement de la lampe.....	36
Entretien.....	38
Unité de filtre à air accessoire.....	39
Dépannage.....	40
Voyants.....	43
Spécifications.....	44



Votre produit Mitsubishi Electric est conçu et fabriqué avec des matériels et des composants de qualité supérieure qui peuvent être recyclés et/ou réutilisés.

Ce symbole signifie que les équipements électriques et électroniques, les batteries et les accumulateurs, à la fin de leur durée de service, doivent être éliminés séparément des ordures ménagères.

Si un symbole chimique est imprimé sous le symbole illustré ci-dessus, il signifie que la batterie ou l'accumulateur contient une certaine concentration de métal lourd. Elle sera indiquée comme suit :

Hg : mercure (0,0005%), Cd : cadmium (0,002%), Pb : plomb (0,004%)

Dans l'Union Européenne, il existe des systèmes sélectifs de collecte pour les produits électriques et électroniques, les batteries et les accumulateurs usagés.

Nous vous prions donc de confier cet équipement, ces batteries et ces accumulateurs à votre centre local de collecte/recyclage.

Aidez-nous à conserver l'environnement dans lequel nous vivons !

Les machines ou appareils électriques et électroniques contiennent souvent des matières qui, si elles sont traitées ou éliminées de manière inappropriée, peuvent s'avérer potentiellement dangereuses pour la santé humaine et pour l'environnement.

Cependant, ces matières sont nécessaires au bon fonctionnement de votre appareil ou de votre machine. Pour cette raison, il vous est demandé de ne pas vous débarrasser de votre appareil ou machine usagé avec vos ordures ménagères.

## Déclarations de marques

HDMI, le logo HDMI et High-Definition Multimedia Interface sont des marques de fabrique ou des marques déposées de HDMI Licensing, LLC.

Le logo "HD ready" est une marque commerciale de EICTA.

Les autres noms de marques ou de produits sont des marques ou des marques déposées de leurs propriétaires respectifs.

# Informations importantes relatives à la sécurité

Nous vous recommandons de lire toutes les instructions concernant votre projecteur et de les conserver afin de pouvoir les consulter ultérieurement. Respectez tous les avertissements et instructions figurant sur le projecteur.

1. Lecture des instructions  
Lisez toutes les instructions relatives à la sécurité et au fonctionnement avant d'utiliser cet appareil.
2. Conservation des instructions  
Conservez les instructions relatives à la sécurité et au fonctionnement afin de pouvoir les consulter ultérieurement.
3. Avertissements  
Respectez scrupuleusement tous les avertissements figurant sur l'appareil et dans les instructions d'utilisation.
4. Instructions  
Respectez toutes les instructions d'utilisation.
5. Nettoyage  
Avant de nettoyer le projecteur, débranchez-le de la prise murale. N'utilisez pas de produits de nettoyage en aérosol: utilisez un chiffon doux et humide.
6. Accessoires et équipements  
N'ajoutez jamais d'accessoires et/ou d'équipements sans obtenir préalablement l'accord du fabricant car il existe un risque d'incendie, d'électrocution ou de blessures physiques.
7. Eau et humidité  
N'utilisez pas le projecteur à proximité de l'eau et ne le mettez jamais en contact avec de l'eau.
8. Accessoires  
N'installez pas le projecteur sur un chariot, un pied, un trépied, un support ou une table instable. Utilisez exclusivement les chariots, pieds, trépieds, supports ou tables recommandés par le fabricant ou fournis avec le projecteur. Le montage de l'appareil doit se faire conformément aux instructions du fabricant et à l'aide d'un accessoire de montage recommandé par celui-ci.



Lorsque l'appareil est installé sur un chariot, déplacez-le avec précaution. Les arrêts brutaux, les efforts excessifs et les surfaces inégales risquent de provoquer le renversement du chariot.

9. Ventilation  
Le châssis comporte des fentes et des orifices de ventilation destinés à assurer la fiabilité de fonctionnement du projecteur et à éviter toute surchauffe. Évitez d'obstruer ces orifices ou de permettre leur obstruction en plaçant le projecteur sur un lit, un canapé, une couverture ou une étagère. Vérifiez la bonne ventilation et le respect des instructions du fabricant.

10. Sources d'alimentation  
Ce projecteur doit uniquement être utilisé avec la source d'alimentation indiquée sur l'étiquette d'identification. Si vous avez un doute quant au type d'alimentation, consultez votre revendeur local ou votre compagnie d'électricité.
11. Protection du cordon d'alimentation  
Les cordons d'alimentation doivent être disposés de manière à ne pas être piétinés ni aplatis par des objets placés sur ou contre eux. Vérifiez tout particulièrement les fiches, les embases et les points de sortie de l'appareil. Ne placez pas le cordon d'alimentation sous un tapis.
12. Surcharge  
Évitez de surcharger les prises murales et les prolongateurs car il existe un risque d'incendie ou d'électrocution.
13. Objets et liquides  
N'introduisez jamais de corps étrangers dans les orifices du projecteur car ils pourraient entrer en contact avec des points de tension dangereux ou provoquer des courts-circuits pouvant entraîner un risque d'incendie ou d'électrocution. Ne renversez jamais de liquide sur le projecteur.
14. Dépannage  
Ne tentez pas de dépanner le projecteur vous-même. Le dépannage doit être effectué par un technicien qualifié.
15. Problèmes nécessitant un dépannage  
Débranchez le projecteur de la prise murale et contactez un réparateur qualifié si:
  - (a) le cordon d'alimentation ou la fiche est détérioré.
  - (b) du liquide a été renversé ou des objets sont tombés dans le projecteur.
  - (c) le projecteur ne fonctionne pas normalement alors que vous avez respecté les instructions d'utilisation. Réglez uniquement les commandes décrites dans les instructions d'utilisation. Ne tentez pas de régler les autres commandes: vous risqueriez d'endommager le projecteur. Pour le remettre en état de marche, vous devrez alors impérativement faire appel à un technicien qualifié.
  - (d) le projecteur a été exposé à la pluie ou à l'eau.
  - (e) le projecteur est tombé ou le châssis a été détérioré.
  - (f) les performances du projecteur sont nettement diminuées: cela indique la nécessité d'une intervention.
16. Pièces de rechange  
Si des éléments doivent être remplacés, vérifiez que le technicien utilise les pièces de rechange spécifiées par le fabricant ou des pièces dont les caractéristiques sont identiques à celles des pièces d'origine. Toute substitution non autorisée est susceptible de provoquer un incendie, une électrocution ou d'autres types de risques.
17. Contrôle de sécurité  
À la suite d'une réparation ou d'une maintenance, demandez au technicien d'effectuer les contrôles permettant de s'assurer que le projecteur fonctionne en toute sécurité.



## Informations importantes relatives à la sécurité (suite)

### AVERTISSEMENT:

#### S'il se produit quelque chose d'anormal avec le projecteur, débranchez-le immédiatement.

Si de la fumée, des bruits ou des odeurs étranges proviennent du projecteur, ne l'utilisez pas. Cela pourrait provoquer un incendie ou un choc électrique. Dans ce cas, débranchez-le immédiatement et contactez votre revendeur.

#### Ne démontez jamais le boîtier.

Ce projecteur renferme des circuits haute tension. Un contact accidentel peut provoquer un choc électrique. Ne tentez pas de réparer ou d'intervenir sur ce produit vous-même, sauf dans la mesure prescrite dans le manuel utilisateur. Si vous souhaitez réparer, régler ou inspecter le projecteur, contactez votre revendeur.

#### Ne modifiez pas le projecteur.

Cela pourrait provoquer un incendie ou un choc électrique.

#### Ne continuez pas à utiliser le projecteur endommagé.

Si le projecteur est tombé et que son boîtier est endommagé, débranchez le projecteur et contactez votre revendeur pour qu'il l'examine. Si vous continuez à utiliser le projecteur endommagé, vous risquez de provoquer un incendie.

#### Ne mettez pas l'objectif du projecteur à la lumière du soleil.

Cela pourrait provoquer un incendie.

#### Utilisez la tension correcte.

Si vous utilisez une tension incorrecte, vous risquez de provoquer un incendie.

**Ne placez pas le projecteur sur une surface irrégulière.** Placez le projecteur uniquement sur une surface plane et stable. Veuillez ne pas placer l'équipement sur des surfaces instables.

#### Ne regardez pas dans l'objectif lorsque le projecteur fonctionne.

Vous pourriez vous blesser les yeux. Ne laissez jamais des enfants regarder dans l'objectif lorsque le projecteur fonctionne.

#### Ne débranchez pas l'appareil pendant qu'il fonctionne.

Vous risqueriez de griller la lampe ou de provoquer un incendie, un choc électrique ou d'autres problèmes. Attendez que le ventilateur s'arrête avant de débrancher l'appareil.

#### Ne touchez pas les grilles de sortie de l'air et la grille de ventilation de l'appareil.

Ne touchez pas ces éléments et ne posez pas d'autre appareil à proximité, car ils deviennent brûlants lorsque le projecteur fonctionne. La grille de sortie de l'air et la grille de ventilation peuvent provoquer des blessures ou endommager les autres appareils. De même, ne posez pas le projecteur sur un bureau qui

ne résisterait pas bien à la chaleur.

#### Ne regardez pas dans la grille de sortie d'air lorsque le projecteur fonctionne.

La chaleur, la poussière, etc. qui en sortent risquent de vous faire mal aux yeux.

#### Ne pas obstruer l'arrivée d'air ni les grilles d'échappement

Si ces sections sont obstruées, l'intérieur du projecteur risque de chauffer, ce qui entraînerait une détérioration de la qualité du projecteur et un feu.

#### N'utilisez pas de solvants inflammables (benzène, diluant etc.) et d'aérosols inflammables près du projecteur.

Les substances inflammables risquent de s'enflammer et de causer un incendie ou une panne car la température du projecteur augmente fortement lorsque la lampe est allumée.

#### N'utilisez pas le projecteur lorsque de la condensation est dessus.

Cela pourrait provoquer une panne ou autre dysfonctionnement.

#### Emplacement d'installation

Par mesure de sécurité, ne placez le projecteur à aucun emplacement soumis à des températures et à une humidité élevées. Lors du fonctionnement, respectez la température, l'humidité et l'altitude indiquées ci-dessous.

- Température de fonctionnement: entre +5°C (+41°F) et +35°C (+95°F)
- Humidité de fonctionnement: entre 30 % et 90 %
- Ne placez jamais un appareil qui produit de la chaleur sous le projecteur, sous peine de provoquer une surchauffe.
- N'installez pas le projecteur sur une surface instable ou soumise à des vibrations.
- N'installez pas le projecteur près d'un appareil produisant un fort champ magnétique. Évitez également d'installer le projecteur à proximité d'un câble transmettant une forte intensité de courant.
- Placez le projecteur sur une surface résistante et dépourvue de vibrations. Autrement, il pourrait tomber et provoquer des blessures ou des dommages graves.
- Ne mettez pas le projecteur debout. Il pourrait tomber et provoquer des blessures ou des dommages graves.
- Une inclinaison du projecteur supérieure à  $\pm 10^\circ$  (droite et gauche) ou à  $\pm 15^\circ$  (avant et arrière) peut provoquer des problèmes ou l'explosion de la lampe.
- Ne placez pas le projecteur à proximité d'une installation de conditionnement d'air, d'un chauffage ou d'un humidificateur afin d'éviter que les grilles d'entrée et de sortie de l'air ne soient exposées à de l'air chaud.

### DÉCLARATION DE CONFORMITÉ FCC

Ce matériel a été testé et s'est avéré conforme aux limites pour les appareils numériques de Classe B, conformément à la Partie 15 du règlement FCC. Ces limites sont conçues pour fournir une protection raisonnable contre les interférences nuisibles dans une installation résidentielle. Ce matériel génère, utilise et peut émettre de l'énergie de fréquence radio et, s'il n'est pas installé et utilisé conformément aux instructions, il peut causer des interférences nuisibles aux communications radio. Cependant, il n'est pas garanti que des interférences ne se produiront pas sur certains types d'installations. Si ce matériel cause des interférences nuisibles à la réception radio ou télé, cela pouvant être déterminé en éteignant et en allumant le matériel, il est conseillé à l'utilisateur d'essayer de corriger ces interférences en prenant une ou plusieurs des mesures suivantes:

- Réorientez ou déplacez l'antenne de réception.
- Augmentez l'écart entre le matériel et le récepteur.
- Connectez le matériel sur une prise de courant placée sur un circuit différent de celui auquel le récepteur est connecté.
- Consultez votre revendeur ou un technicien Radio/TV expérimenté afin de leur demander conseil.

Les changements ou modifications non-approuvés expressément par Mitsubishi peuvent annuler le droit de l'utilisateur à faire fonctionner ce matériel.

### DÉCLARATION DE CONFORMITÉ D'INDUSTRIE CANADA

Cet appareil numérique de la classe B est conforme à la norme NMB-003 du Canada.

# Préparation du projecteur

## Vérification des accessoires

Les accessoires suivants sont fournis avec le projecteur. Vérifiez que tous les accessoires figurent dans l'emballage.

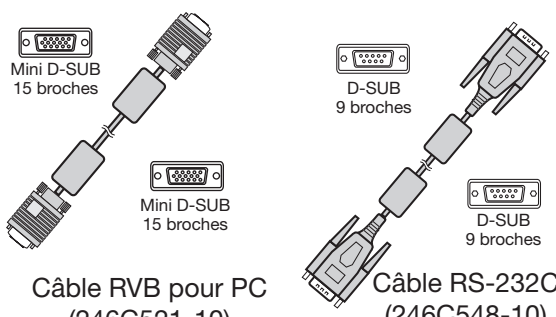
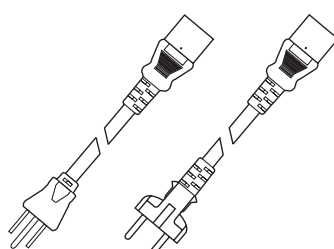
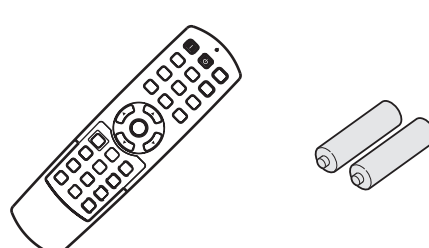
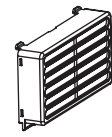
<p>■ Câbles</p>  <p>Câble RVB pour PC (246C521-10)</p> <p>Câble RS-232C (246C548-10)</p> <ul style="list-style-type: none"><li>• Utilisé pour contrôler le projecteur par ordinateur.</li></ul>	<p>■ Alimentation électrique</p>  <p>Cordon d'alimentation (deux) (246C483-10, 246C383-20)</p>	
<p>■ Éléments de la télécommande</p>  <p>Télécommande (290P158-10)</p> <p>Pile R6 AA (deux)</p>	<p>■ Éléments de la filtre</p>  <p>Unité de filtre à air accessoire (761B504-10)</p>	<p>■ Autres</p> <ul style="list-style-type: none"><li>• Cache d'objectif (fixé au projecteur)</li><li>• Plateau de remplacement de lampe (857C106-10)</li><li>• Manuel utilisateur/Démarrage rapide (Anglais uniquement) (871D494-80)</li><li>• CD-ROM (avec manuel utilisateur) (919C154-70)</li><li>• Manuel de sûreté/Démarrage rapide (871D489-70)</li></ul>

### Important:

- Les cordons d'alimentation fournis doivent être utilisés exclusivement avec ce produit. Ne les utilisez jamais avec d'autres produits.

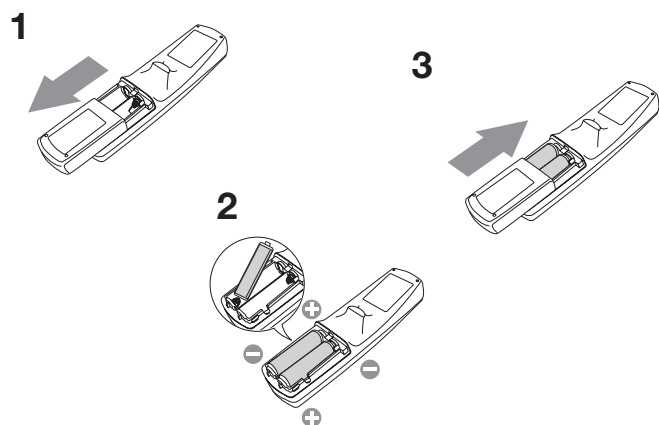

### Installation des piles dans la télécommande

1. Ouvrez le couvercle arrière de la télécommande.
2. Vérifiez la polarité (+), (-) des piles et insérez-les en positionnant le côté (-) en premier.
  - Si vous positionnez le côté (+) en premier, vous risquez d'être gêné par le ressort lors de l'insertion du côté (-). Si vous forcez l'insertion de la pile, vous risquez de déchirer l'étiquette extérieure et de provoquer ensuite un court-circuit et un échauffement.
3. Refermez le couvercle arrière.

### Important:

- Utilisez deux piles AA (R6).
- Si la télécommande ne fonctionne plus correctement, remplacez les deux piles.

### Retrait des piles de la télécommande

Ouvrez le couvercle arrière de la télécommande et retirez les piles.

### Attention:

- L'utilisation d'une batterie d'un type incorrect peut entraîner une explosion.
- Utilisez uniquement des piles au carbone-zinc ou alcalines-bioxyde de manganèse.
- Rebutez les piles usagées selon la réglementation locale en vigueur.
- Une utilisation incorrecte des batteries peut entraîner une explosion. Vous ne devez pas recharger, démonter ou jeter les batteries dans le feu.
- Veillez à manipuler les batteries conformément aux instructions.
- Installez la batterie en orientant correctement son côté positif (+) et négatif (-), comme indiqué sur la télécommande.
- Tenez les batteries hors de portée des enfants et des animaux domestiques.
- Si vous n'utilisez pas la télécommande pendant un certain temps, retirez la batterie.
- N'associez pas une nouvelle batterie avec une batterie plus ancienne.
- Si la solution que contiennent les batteries entre en contact avec votre peau ou vos vêtements, rincez-les avec de l'eau. Si la solution entre en contact avec vos yeux, rincez-les avec de l'eau et consultez un médecin.

# Préparation du projecteur (suite)

## Présentation

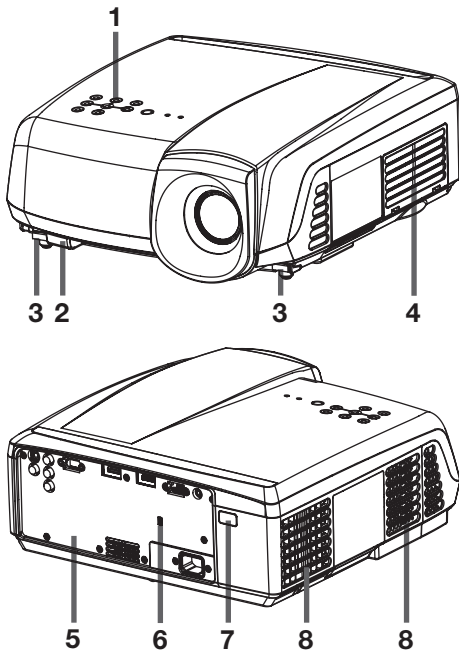

- 1 Panneau de commande
- 2 Capteur de la télécommande (Avant)
- 3 Boutons de réglage des pieds (Gauche/Droit)
- 4 Grille d'entrée d'air
- 5 Panneau de branchement
- 6 Connecteur standard de verrouillage Kensington
- 7 Capteur de télécommande (Arrière)
- 8 Grille de sortie d'air

## Panneau de commande

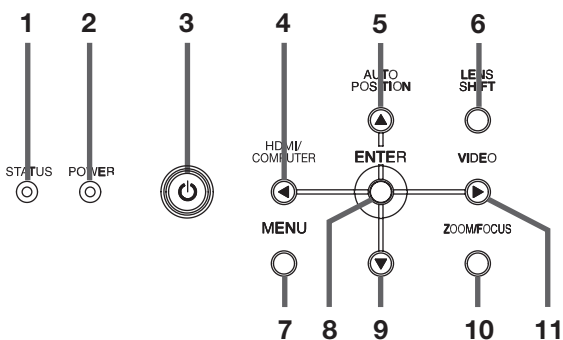

- 1 Voyant STATUS
- 2 Voyant POWER
- 3 Bouton POWER
- 4 Bouton HDMI/COMPUTER/◀
- 5 Bouton AUTO POSITION/▲
- 6 Bouton LENS SHIFT
- 7 Bouton MENU
- 8 Bouton ENTER
- 9 Bouton ▼
- 10 Bouton ZOOM/FOCUS
- 11 Bouton VIDEO/▶

### Important:

- Lorsque le menu ou l'écran de réglage d'entrée du mot de passe est affiché, les boutons HDMI/COMPUTER, VIDEO et AUTO POSITION servent respectivement de boutons ◀, ▶, et ▲.

## Panneau de branchement

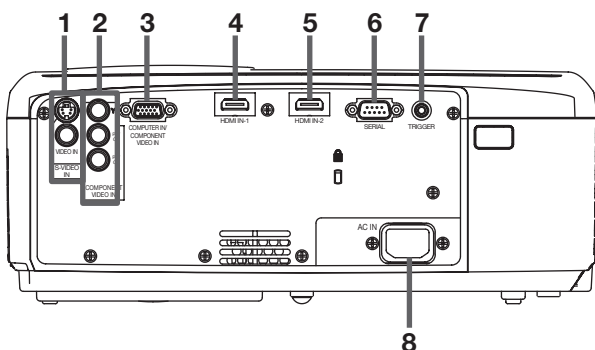

- 1 Bornes VIDEO IN et S-VIDEO IN
- 2 Bornes COMPONENT VIDEO IN
- 3 Borne COMPUTER IN/COMPONENT VIDEO IN (Mini D-SUB 15 broches)
- 4 Borne HDMI IN-1 (HDMI 19 broches)
- 5 Borne HDMI IN-2 (HDMI 19 broches)
- 6 Prise SERIAL (D-SUB 9 broches)
  - Utilisé pour contrôler le projecteur par ordinateur. Pour plus d'informations, consultez votre revendeur.
- 7 Borne TRIGGER
  - Utilisée pour un écran électrique optionnel.
- 8 Prise d'alimentation

## Préparation du projecteur (suite)

### Vue de dessous

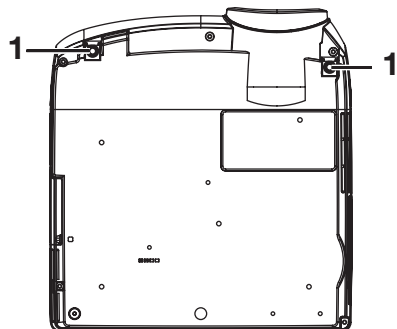

### 1 Pieds de réglage

### Télécommande

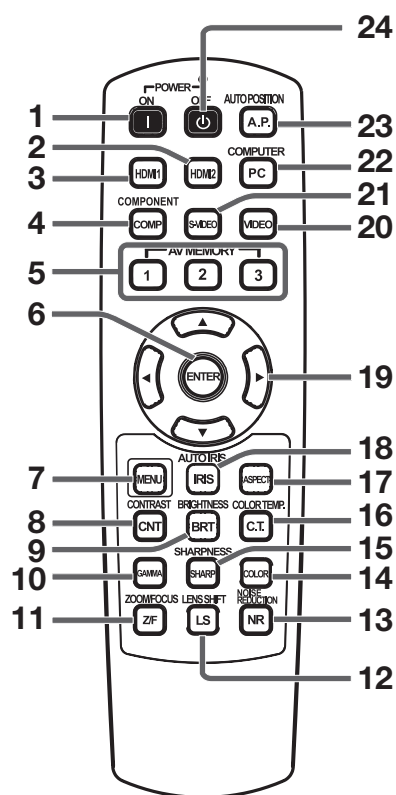

- 1 Bouton ON (I)
- 2 Bouton HDMI2
- 3 Bouton HDMI1
- 4 Bouton COMPONENT
- 5 Boutons AV MEMORY
- 6 Bouton ENTER
- 7 Bouton MENU
- 8 Bouton CONTRAST\*
- 9 Bouton BRIGHTNESS\*
- 10 Bouton GAMMA\*
- 11 Bouton ZOOM/FOCUS
- 12 Bouton LENS SHIFT
- 13 Bouton NOISE REDUCTION\*
- 14 Bouton COLOR\*
- 15 Bouton SHARPNESS\*
- 16 Bouton COLOR TEMP.\*
- 17 Bouton ASPECT
- 18 Bouton AUTO IRIS
- 19 Boutons de direction
- 20 Bouton VIDEO
- 21 Bouton S-VIDEO
- 22 Bouton COMPUTER
- 23 Bouton AUTO POSITION
- 24 Bouton OFF (O)

\* : Voir ci-dessous pour les boutons de réglage de qualité d'image.

### Important:

- Quand on appuie sur un bouton quelconque de la télécommande, les boutons de la télécommande s'allument. Attendre environ 6 secondes après avoir relâché le bouton pour les désactiver.
- Les boutons ▲ et ▼ sont aussi utilisés pour ajuster le déplacement de l'objectif. Les touches ◀ et ▶ sont aussi utilisées pour l'ajustement du zoom/de la mise au point et pour les réglages fins.

### Emploi des boutons de réglage de qualité d'image

Quand on appuie sur tout bouton de réglage de la qualité d'image, l'écran pour régler la qualité d'image apparaît. Régler la qualité d'image en pressant les boutons ◀ et ▶. Le réglage de la qualité d'image peut être effectué aussi bien dans le menu IMAGE. (Voir page 26.) Les éléments de menus sont indiqués ci-dessous entre parenthèses.

CONTRAST (CONTRASTE) ..... Ajustez le contraste de l'image projetée.

BRIGHTNESS (LUMINOSITE) ..... Ajustez la luminosité de l'image projetée.

COLOR TEMP. (TEMPERATURE COULEUR)... Sélectionne l'une des températures de couleur pré-réglées. Le réglage du mode UTILISATEUR est aussi disponible. (Consultez la page 32.)

GAMMA (MODE GAMMA)..... Sélectionne l'un des modes gamma pré-réglés. Le réglage du mode UTILISATEUR est aussi disponible. (Consultez la page 33.)

SHARPNESS (FINESSE)..... Ajustez la netteté de l'image projetée.

COLOR (COULEUR) ..... Ajuste l'épaisseur de couleur de l'image projetée.

NOISE REDUCTION (TRNR, MNR, BAR)... Ajuste les réglages TRNR, MNR et BAR de l'image projetée. (Voir page 33.)

# Utilisation de la télécommande

## Distance de fonctionnement de la télécommande

### Avant du projecteur

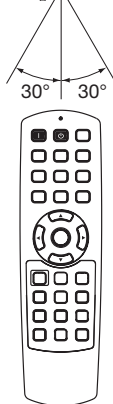
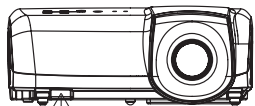

### Arrière du projecteur

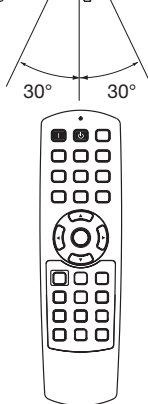
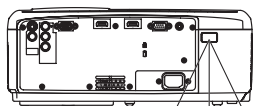

Conservez une distance de 10 m entre la télécommande et le projecteur et pointez le faisceau lumineux vers le capteur optique de télécommande situé sur le projecteur (à l'avant ou à l'arrière).

- N'exposez pas le capteur optique de la télécommande à la lumière solaire directe ou aux éclairages fluorescents.
- Afin d'éviter tout dysfonctionnement de la télécommande, conservez une distance d'au minimum 2 m entre le capteur optique et les éclairages fluorescents.
- Si un éclairage fluorescent commandé par interrupteur se trouve à proximité de la télécommande, le fonctionnement de celle-ci peut devenir instable.
- Lorsque vous utilisez la télécommande trop près du capteur, les commandes peuvent ne pas être transmises correctement.

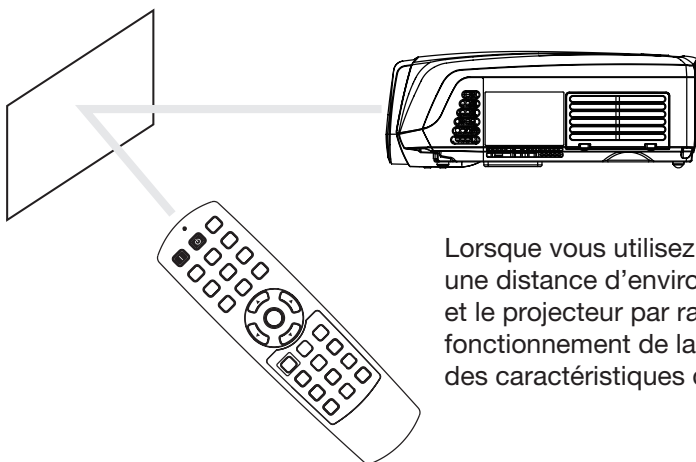

Lorsque vous utilisez la télécommande, conservez une distance d'environ 5 m entre la télécommande et le projecteur par rapport à l'écran. La distance de fonctionnement de la télécommande dépend toutefois des caractéristiques de l'écran.

## Angle de réception

### Sens vertical

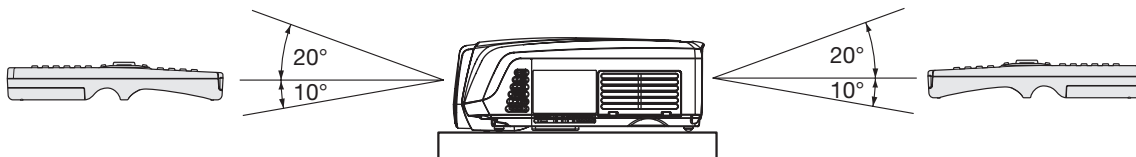

### Sens vertical (avec montage au plafond)

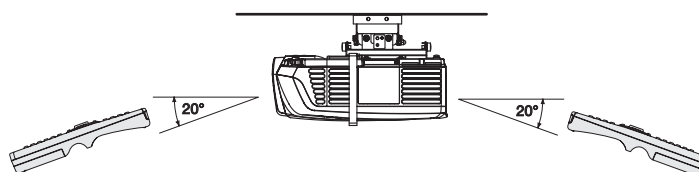



# Installation du projecteur

## Installation de l'écran

Installez l'écran perpendiculairement au projecteur. Si ce n'est pas possible, réglez l'angle de projection du projecteur. (Voir page 11.)

- Installez l'écran et le projecteur de manière à ce que l'objectif du projecteur se trouve à la même hauteur que le centre de l'écran, et à l'horizontale.
- N'installez pas l'écran dans un endroit directement exposé aux rayons solaires ou à un éclairage direct. La réflexion directe de la lumière sur l'écran rend les images projetées blanchâtres et difficiles à visionner.

### FORMAT IMAGE

Vous pouvez maintenir la zone d'affichage d'image à l'intérieur de l'écran en réglant le paramètre FORMAT IMAGE dans le MENU AVANCE du menu IMAGE en fonction de la taille de l'écran réel.

Lors du réglage du paramètre FORMAT IMAGE sur CINEMA SCOPE(2.35:1):

- Les films au format Cinémascope sont projetés sur l'intégralité de l'écran.
- Réglez FORMAT du menu OPTION à 16:9 pour l'affichage d'image de format Vista. Dans ce cas, elles sont resserrées horizontalement.
- Lorsque le paramètre FORMAT du menu OPTION est réglé sur AUTO et qu'un signal 480i/p, 576i/p, 720p ou 1080i/p est émis, la section d'affichage des sous-titres n'est pas projetée. Pour afficher les sous-titres, réglez le paramètre FORMAT IMAGE sur 16:9 et ajustez la position de l'image en utilisant POSITION VERTICALE dans MENU AVANCE du menu IMAGE. (Pour afficher le menu à l'écran, ajuster le paramètre SHUTTER(U) dans le menu REGLAGE SIGNAUX VIDEO - SOUS MENU UTILISATEUR pour placer le menu.)

## Installation de base

Déterminez la distance entre l'écran et le projecteur en fonction de la dimension des images à projeter. (Voir page 12.)

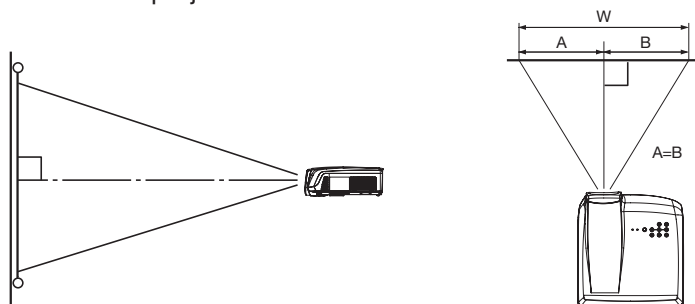

- Selon les conditions d'installation, l'air chaud évacué par les orifices de ventilation risque de refluer dans l'orifice d'entrée d'air; dans ce cas, le projecteur affichera "TEMPERATURE!!" et s'arrêtera de fonctionner.

## Bouton LENS SHIFT

Réglez la position du projecteur et de l'écran avec le bouton LENS SHIFT.

1. Appuyez sur le bouton LENS SHIFT.

- Le menu LENS SHIFT s'affiche au centre de l'écran.

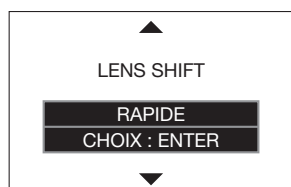

2. Appuyez sur le bouton ▲ ou ▼ pour déplacer la position de l'image.

- Lorsque vous appuyez sur le bouton ▼, l'image se déplace vers le bas.
- Lorsque vous appuyez sur le bouton ▲, l'image se déplace vers le haut.
- Si vous appuyez sur le bouton ENTER lorsque le menu LENS SHIFT est affiché, vous pouvez commuter le mode de déplacement entre les réglages RAPIDE et LENT. Si RAPIDE est sélectionné, l'objectif opère un déplacement important lorsque vous appuyez sur le bouton ▲ ou ▼. Ce déplacement est moindre si LENT est sélectionné.
- Si le menu LENS SHIFT s'affiche alors que le projecteur ne reçoit aucun signal vidéo, des hachures croisées apparaissent à l'écran.
- Faites attention de ne pas vous coincer dans l'ouverture de l'objectif quand l'objectif bouge.
- Il est possible qu'une séparation chromatique se produise lors d'un déplacement vertical important de l'objectif.
- Lorsque la fonction lens shift fonctionne, l'écran peut clignoter.

## Installation du projecteur (suite)

### Réglage de l'angle de projection

Ce projecteur est muni de deux pieds de réglage de l'angle de projection sur la platine inférieure. Réglez l'angle de projection en fonction de la position du projecteur.

### Réglage de l'angle de projection

Pour obtenir une qualité de projection maximale, projetez les images sur un écran plat installé à 90° par rapport au sol. Si nécessaire, inclinez le projecteur à l'aide des deux pieds de réglages situés sur la partie inférieure du projecteur.

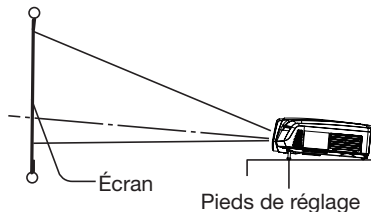

1. Inclinez le projecteur selon l'angle approprié.
2. Appuyez sur les boutons de réglage des pieds à côté des pieds de réglage. Les pieds sortent.
3. Relâchez les boutons pour bloquer les pieds de réglage dans la position.
4. Faites tourner les pieds de réglage pour un réglage précis.

### Après l'utilisation du projecteur:

5. Rentez les pieds de réglage dans le projecteur en appuyant sur les boutons de réglage des pieds.
- Si nécessaire, faites tourner le pied de réglage pour un réglage précis.

### Important:

- Ne transportez pas le projecteur avec les pieds de réglage sortis, faute de quoi les pieds risquent d'être endommagés.

### Les images projetées présentent de fines bandes

Ce symptôme est dû à une interférence avec la surface de l'écran et ne constitue pas une panne. Remplacez l'écran ou modifiez légèrement la mise au point. (Voir page 18 ou 23 pour le réglage de l'objectif.)

### Si les images projetées sont déformées en forme trapézoïdale

Quand l'écran et le projecteur ne sont pas placés perpendiculairement l'un par rapport à l'autre, les images projetées deviendront trapézoïdales. Si le réglage mécanique échoue, il faudra effectuer une correction de distorsion trapézoïdale.

#### A l'aide du menu INSTALLATION:

(Reportez-vous à la page 26 pour paramétrer le menu.)

1. Affichez le menu INSTALLATION.
2. Sélectionnez TRAPEZE en appuyant sur la touche ▲ ou ▼.
3. Egaliser les largeurs en haut et en bas de l'écran en pressant le bouton ◀ ou ▶ tout en observant l'écran.

#### Pour annuler le menu:

4. Presser le bouton MENU plusieurs fois.

- Vous obtiendrez un réglage optimal en positionnant l'objectif au centre (sens latéral) et en haut (sens longitudinal). Avant de régler la distorsion trapézoïdale, remettez l'objectif dans sa position par défaut à l'aide de LENS SHIFT RE-INITIAL (voir page 27), puis ajustez-le vers le haut à l'aide de LENS SHIFT (voir page 10).
- Lors du réglage de la distorsion trapézoïdale, la valeur de réglage est indiquée. Cette valeur ne correspond pas à l'angle de projection.
- Lorsque le réglage de la correction trapézoïdale est appliqué, la résolution diminue. En outre, des bandes peuvent apparaître ou des lignes droites peuvent se courber en cas de motifs complexes. Ces phénomènes ne sont pas anormaux.
- Lors du réglage de la correction trapézoïdale, l'image peut ne pas s'afficher correctement selon le type du signal d'entrée.
- L'image affichée pourrait faire l'objet d'une distorsion lorsque le réglage de la distorsion trapézoïdale est effectué.
- En fonction des conditions d'installation du projecteur et de l'écran, une image rectangulaire parfaite et un rapport hauteur/largeur parfait correct ne peuvent être obtenus.



Appuyez sur la touche ◀.

Appuyez sur la touche ▶.



## Installation du projecteur (suite)

### Distance de projection et taille d'écran

Pour déterminer la taille de l'écran, reportez-vous au tableau suivant.

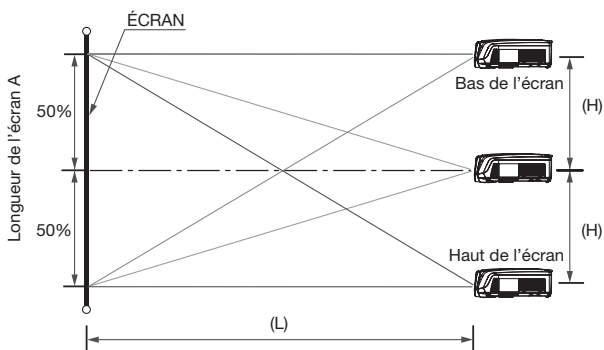

### Pour un format d'écran 16:9

Taille de l'écran						Distance de projection (L)				Plage de déplacement de l'objectif (H)	
Taille de la diagonale		Hauteur A		Largeur B		Le plus court (Large)		Le plus long (télescopique)			
pouces	cm	pouces	cm	pouces	cm	pouces	m	pouces	m	pouces	cm
50	127	25	62	44	111	62	1,6	75	1,9	12	31
60	152	29	75	52	133	75	1,9	91	2,3	15	37
70	178	34	87	61	155	87	2,2	106	2,7	17	44
80	203	39	100	70	177	100	2,5	121	3,1	20	50
90	229	44	112	78	199	113	2,9	137	3,5	22	56
100	254	49	125	87	221	126	3,2	152	3,9	25	62
110	279	54	137	96	244	138	3,5	168	4,3	27	68
120	305	59	149	105	266	151	3,8	183	4,6	29	75
150	381	74	187	131	332	189	4,8	229	5,8	37	93
200	508	98	249	174	443	253	6,4	306	7,8	49	125
250	635	123	311	218	553	317	8,0	-	-	61	156

- Les chiffres indiqués ci-dessus peuvent être légèrement différents par rapport aux mesures réelles.
- La distance de projection dépend du paramètre FORMAT IMAGE du MENU AVANCE du menu IMAGE. Le tableau ci-dessus représente la situation pour le format d'image "16:9."

### Pour un format d'écran 4:3

Pour un format d'écran 4:3, la position relative de l'image projetée et de l'écran est illustrée par la figure de droite. Reportez-vous au tableau suivant pour l'installation.

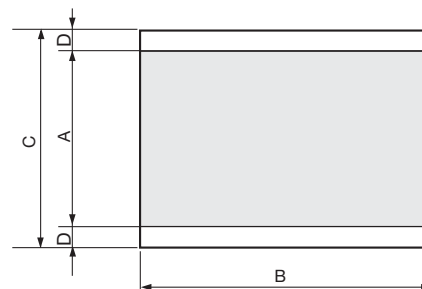

### Pour un format d'image de 16:9

Taille de l'écran						Format des images projetées				Espace arrière (D)		Distance de projection (L)				Plage de déplacement de l'objectif (H)	
Taille de la diagonale		Hauteur C		Largeur B		Hauteur A		Largeur B				Le plus court (Large)		Le plus long (télescopique)			
pouces	cm	pouces	cm	pouces	cm	pouces	cm	pouces	cm	pouces	cm	pouces	m	pouces	m	pouces	cm
60	152	36	91	48	122	27	69	48	122	5	11	68	1,7	83	2,1	14	34
70	178	42	107	56	142	32	80	56	142	5	13	80	2,0	97	2,5	16	40
80	203	48	122	64	163	36	91	64	163	6	15	92	2,3	111	2,8	18	46
90	229	54	137	72	183	41	103	72	183	7	17	103	2,6	125	3,2	20	51
100	254	60	152	80	203	45	114	80	203	8	19	115	2,9	139	3,5	23	57
110	279	66	168	88	224	50	126	88	224	8	21	127	3,2	154	3,9	25	63
120	305	72	183	96	244	54	137	96	244	9	23	139	3,5	168	4,3	27	69
150	381	90	229	120	305	68	171	120	305	11	29	174	4,4	210	5,3	34	86
200	508	120	305	160	406	90	229	160	406	15	38	232	5,9	281	7,1	45	114
250	635	150	381	200	508	113	286	200	508	19	48	291	7,4	-	-	56	143

- Les chiffres indiqués ci-dessus peuvent être légèrement différents par rapport aux mesures réelles.
- La distance de projection dépend du paramètre FORMAT IMAGE du MENU AVANCE du menu IMAGE. Le tableau ci-dessus représente la situation pour le format d'image "16:9."

## Installation du projecteur (suite)

### Projection avant, fixation au plafond

Pour la fixation au plafond, vous devez utiliser le kit de montage au plafond conçu pour ce projecteur. Faites effectuer l'installation par un spécialiste. Pour plus de détails, consultez votre revendeur.

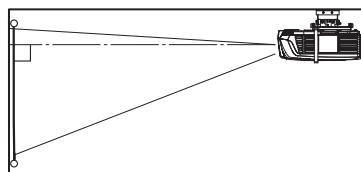

- La garantie de ce projecteur ne couvre pas les dommages causés par l'utilisation d'un kit de montage au plafond autre que celui recommandé ou par l'installation du kit de montage au plafond à un emplacement non adéquat.
- Lorsque vous utilisez le projecteur fixé au plafond, réglez TYPE DE PROJECTION dans le menu INSTALLATION sur RETRO INVERS. Voir page 27.
- Lorsque le projecteur est fixé au plafond, les images peuvent apparaître plus foncées que lorsqu'elles sont projetées à partir d'une table. Il ne s'agit pas d'un dysfonctionnement.
- Demandez à votre installateur de prévoir un disjoncteur. Lorsque vous n'utilisez pas le projecteur, utilisez ce disjoncteur pour mettre l'équipement hors tension.
- N'installez pas le projecteur dans un endroit où les grilles d'aération se trouvent exposées à de l'air généré par un système de conditionnement d'air. Une telle installation risque de provoquer une panne.
- N'installez pas le projecteur à proximité d'une alarme incendie, car les grilles de sortie d'air émettent de l'air chaud.

### Projection arrière

Faites effectuer l'installation par un spécialiste. Pour plus de détails, consultez votre revendeur.

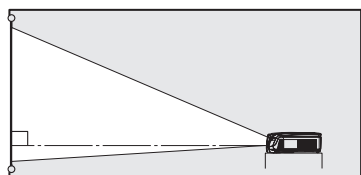

- Pour la projection arrière, réglez TYPE DE PROJECTION dans le menu INSTALLATION sur RETRO. Voir page 27.

#### Attention:

- Le fait de poser le projecteur directement sur un tapis bloque la ventilation effectuée par les ventilateurs, ce qui peut endommager l'appareil ou provoquer des pannes. Pour faciliter la ventilation, placez une planche sous le projecteur.
- Placez le projecteur à au moins 50 cm du mur, afin d'éviter de bloquer la grille d'entrée d'air et les grilles de sortie d'air dégageant de l'air chaud.
- N'utilisez pas le projecteur dans les endroits suivants et de la façon suivante: vous risqueriez de provoquer un incendie ou un choc électrique.
  - Dans un endroit poussiéreux ou humide.
  - Dans une position de côté, ou avec l'objectif tourné vers le bas.
  - Près d'un chauffage.
  - Dans un endroit gras, enfumé ou humide, tel qu'une cuisine.
  - Dans la lumière directe du soleil.
  - Là où la température peut devenir élevée, comme dans une voiture fermée.
  - Là où la température est inférieure à +5°C (+41°F) ou supérieure à +35°C (+95°F).

#### Important:

- Nous ne recommandons pas l'emploi du projecteur à une altitude de 1500 m ou plus. L'emploi à une altitude de 1500 m ou plus pourrait affecter la vie de service du projecteur.

### Borne TRIGGER

La borne TRIGGER située à l'arrière du projecteur est une borne émettant un signal de 12 V permettant de contrôler un dispositif connecté de manière externe lors de la projection d'images.

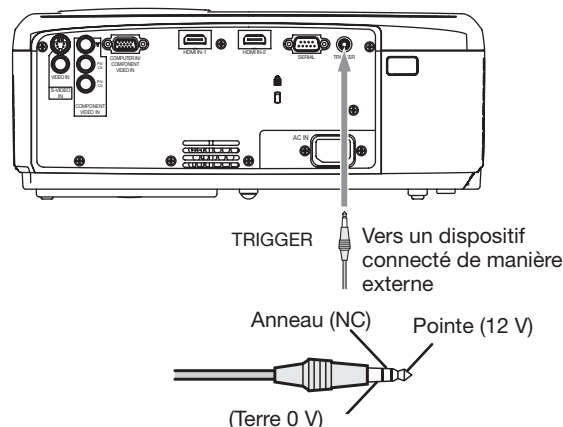

Si vous souhaitez utiliser la borne TRIGGER, réglez DECLENCHEUR sur MARCHE dans le menu INSTALLATION. (Le paramètre par défaut est ARRET.) Procédez comme suit pour modifier le paramètre.

#### A l'aide du menu INSTALLATION:

(Reportez-vous à la page 26 pour paramétrer le menu.)

1. Affichez le menu INSTALLATION.
2. Sélectionnez DECLENCHEUR en appuyant sur la touche ▲ ou ▼.
3. Sélectionnez MARCHE en appuyant sur la touche ◀ ou ▶.

#### Pour annuler le menu:

4. Appuyez sur la touche MENU.

#### Attention:

- N'utilisez pas le signal de sortie de la borne TRIGGER pour alimenter d'autres dispositifs.
- Ne raccordez pas la borne TRIGGER à une borne audio ou autre dispositif, cela pourrait endommager ce dispositif.
- Le courant nominal de la borne TRIGGER est de 200 mA. Si vous utilisez un courant de puissance supérieure, une anomalie risque de survenir.
- Pour en savoir plus sur les écrans électriques, veuillez contacter les fabricants d'écran.

# Projection d'images vidéo

## A. Raccordement du projecteur à l'équipement vidéo

- Lorsque le projecteur et les appareils connectés sont placés trop près les uns des autres, l'image projetée risque d'être affectée par des interférences.
- Pour plus de détails sur leur mode de connexion, reportez-vous au manuel de chaque appareil.

### Préparation:

- Assurez-vous que le projecteur et l'équipement vidéo sont tous les deux hors tension.

### Connexion de base du système cinéma maison

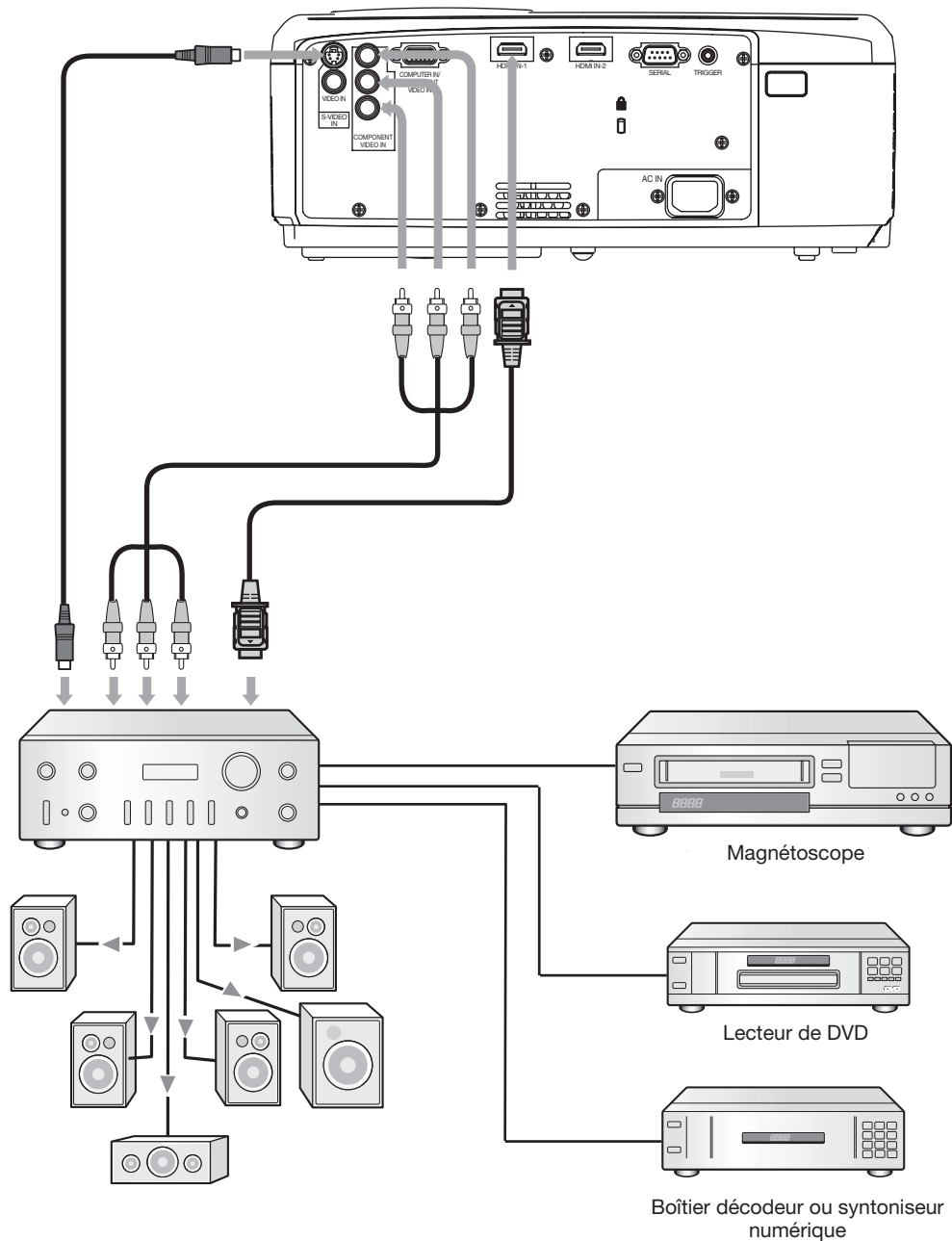

## Projection d'images vidéo (suite)

### Connexion au lecteur vidéo, etc.

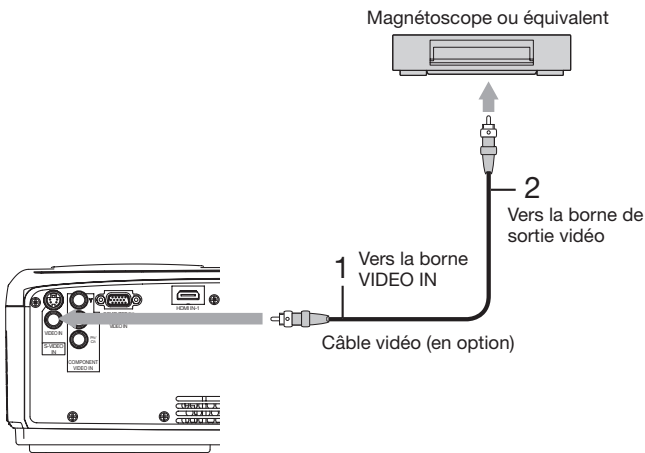

1. Connecter une extrémité du câble vidéo fourni à la borne VIDEO IN du projecteur.
2. Connecter l'autre extrémité du câble vidéo à la borne de sortie vidéo de l'équipement vidéo.

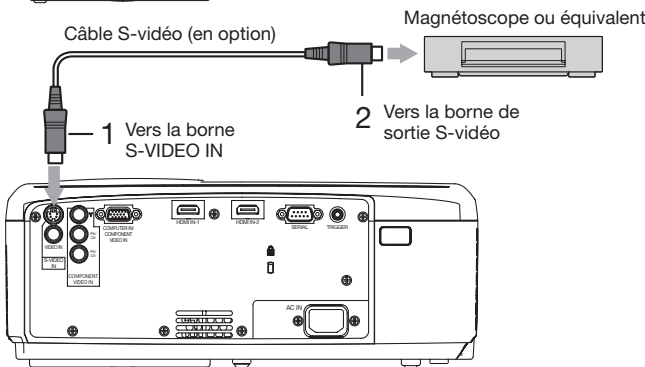

**Si l'équipement vidéo est doté d'une borne de sortie S-vidéo, effectuer la connexion comme il suit:**

1. Connecter une extrémité du câble S-vidéo fourni à la borne S-VIDEO IN du projecteur.
2. Connecter l'autre extrémité du câble S-vidéo à la borne de sortie S-vidéo de l'équipement vidéo.

- Consultez également le manuel d'utilisation de l'équipement que vous souhaitez raccorder.
- Pour plus d'informations, consultez votre revendeur.

### En cas de raccordement d'un récepteur TV ou d'un magnétoscope:

Si vous utilisez ce projecteur avec un téléviseur ou un magnétoscope raccordé, il est possible qu'aucune image ne s'affiche ou qu'un message "NO SIGNAL" apparaisse à l'écran lors d'un changement de canal via un canal non reçu. Dans ce cas, reprenez le réglage des canaux du téléviseur ou du magnétoscope. Pour éviter ce problème, utilisez la fonction de saut de canal du récepteur TV ou du magnétoscope (fonction permettant de ne pas afficher les canaux non reçus).

### Raccordement à un lecteur DVD ou un décodeur HDTV

Pour raccorder le projecteur à un équipement vidéo équipé de bornes de sortie vidéo composant, tel qu'un lecteur de DVD, utilisez les bornes COMPONENT VIDEO IN.

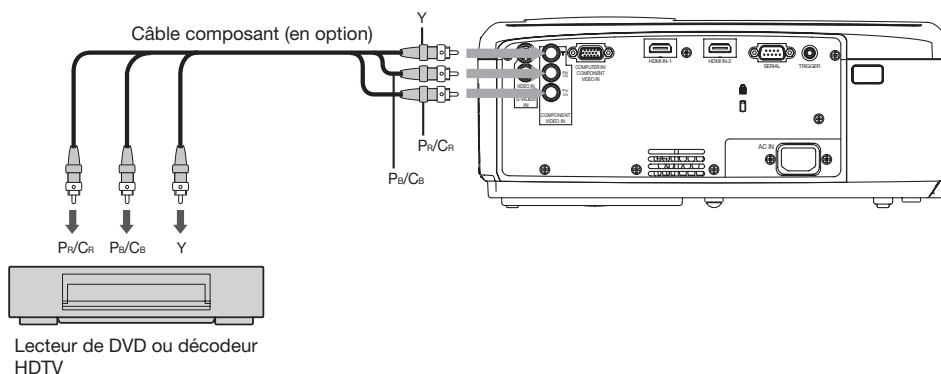

- Les noms des bornes Y, P<sub>B</sub> et P<sub>R</sub> sont donnés à titre d'exemple, lorsqu'un décodeur HDTV est connecté.
- Les noms des bornes varient en fonction des appareils connectés.
- Selon le type de votre lecteur de DVD, la projection des images peut ne pas être correcte.
- L'affichage d'une image à l'écran peut demander un certain temps selon le type de signal d'entrée: il ne s'agit pas d'un symptôme de panne.
- Lorsque vous connectez un décodeur HDTV équipé de bornes RVB, réglez ENTREES MULTIMEDIA sur RGB dans le menu REGLAGE SIGNAUX VIDEO.

## Projection d'images vidéo (suite)

### Raccordement à un équipement vidéo doté d'une borne HDMI

Vous pouvez projeter des images d'une qualité optimale en reliant la borne HDMI IN de ce projecteur à un périphérique vidéo intégrant une borne de sortie HDMI. En outre, ce projecteur gère la technologie HDCP et peut recevoir des données vidéo numériques cryptées venant de lecteurs de DVD.

- Sélectionnez HDMI comme source d'entrée.
- La technologie HDCP (High-bandwidth Digital Content Protection), développée par Intel Corporation, est une méthode de cryptage des données vidéo numériques permettant d'assurer la protection contre les copies.
- HDMI (High-Definition Multimedia Interface) est totalement et rétroactivement compatible avec les ordinateurs, les écrans et les dispositifs électroniques grand public, équipés des normes DVI.
- Ce projecteur peut être relié à des dispositifs vidéo équipés d'une borne de sortie HDMI. Il arrive cependant qu'avec certains dispositifs, le projecteur n'affiche aucune image ou ne fonctionne pas correctement.
- Si le projecteur n'affiche aucune image ou ne fonctionne pas correctement, reportez-vous à la section du manuel de fonctionnement du dispositif vidéo relative à la connexion du dispositif.
- Lors de l'utilisation d'un équipement vidéo autre qu'un produit HDMI conforme, il est possible que l'image ne soit pas projetée correctement.
- L'utilisation d'un câble long risque de diminuer la qualité des images projetées.

### Raccordement (pour les équipements vidéo dotés d'une borne HDMI)

- Utilisez un câble HDMI (avec le logo HDMI) disponible dans le commerce.
- Il est possible que certains câbles ne puissent être connectés en fonction de la taille et du type de connecteur utilisés.

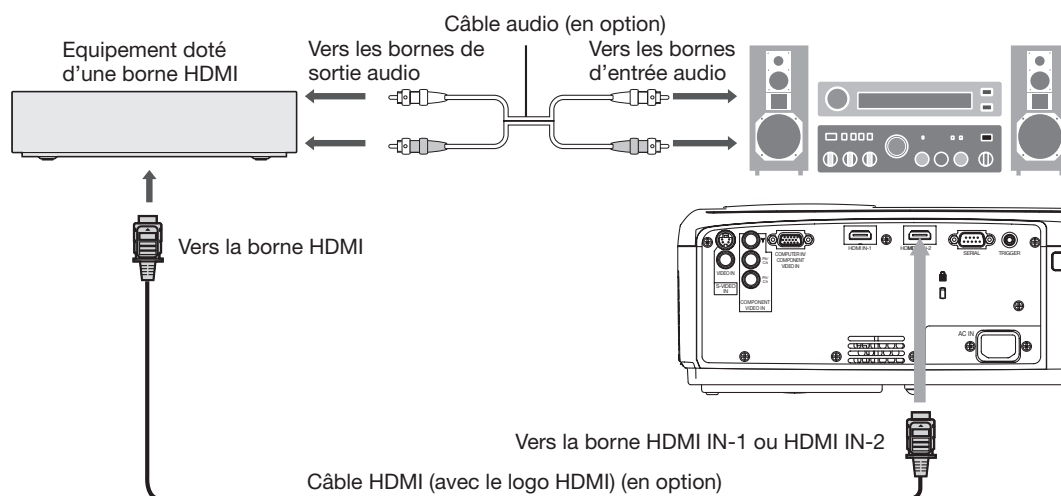

**Lorsque vous raccordez ce projecteur et un dispositif Digital (comme un lecteur DVD) via la borne HDMI, la couleur noire peut apparaître sombre et profonde en fonction du type de dispositif raccordé.**

- Cet effet dépend du réglage du niveau de noir sur le périphérique raccordé. Il existe deux méthodes de transfert numérique des données d'image, utilisant des réglages différents pour le niveau de noir. Par conséquent, les spécifications de la sortie des signaux des lecteurs DVD diffèrent en fonction du type de la méthode de transfert des données numériques utilisée.
- Certains lecteurs DVD sont dotés d'une fonction permettant de commuter les méthodes de sortie de signaux numériques. Si votre lecteur de DVD possède cette fonction, effectuez le réglage suivant.

EXPAND ou ENHANCED → NORMAL

- Pour plus d'informations, consultez le guide utilisateur de votre lecteur de DVD.
- Configurer le paramètre NIVEAU D'ENTREE du MEMU AVANCE dans le menu IMAGE en fonction de l'appareil à utiliser.

### B. Raccordement du cordon d'alimentation

- Pour garantir la sécurité en cas de problèmes au niveau du projecteur, alimentez le projecteur à l'aide d'une prise électrique avec disjoncteur de fuite de terre. Si vous ne disposez pas d'une telle prise, demandez au revendeur de procéder à son installation.

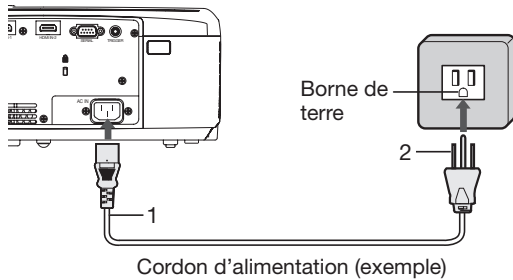

1. Branchez le cordon d'alimentation fourni sur la prise correspondante du projecteur.
2. Branchez l'autre extrémité du cordon d'alimentation sur une prise murale.

- Ce projecteur est livré avec des cordons d'alimentation utilisables aux États-Unis et en Europe. Utilisez le cordon correspondant à votre pays.
- Ce projecteur utilise une fiche d'alimentation du type tripolaire avec mise à la terre. N'ôtez pas la broche de mise à la terre de la fiche d'alimentation. Si la fiche d'alimentation ne s'adapte pas à la prise murale, demandez à un électricien de remplacer la prise murale.
- Le cordon fourni pour les États-Unis est calibré en 120 V. Ne le raccordez jamais à une prise ou à une alimentation utilisant d'autres tensions ou fréquences. Si vous utilisez une alimentation ayant une autre tension, préparez un cordon d'alimentation correspondant séparément.
- Pour éviter tout risque d'incendie ou de choc électrique, utilisez une alimentation de type 100-240 V AC 50/60 Hz.
- Ne placez aucun objet sur le cordon d'alimentation et ne placez pas le projecteur près de sources de chaleur, afin d'éviter d'endommager le cordon d'alimentation. Si le cordon d'alimentation est endommagé, cela risque de provoquer un incendie ou un choc électrique. Contactez votre revendeur afin qu'il le remplace.
- Ne modifiez pas et n'altérez pas le cordon d'alimentation. Si le cordon d'alimentation est modifié ou altéré, cela risque de provoquer un incendie ou un choc électrique.

#### Attention:

- Enfoncez le cordon d'alimentation fermement. Pour le débrancher, tirez sur la prise et non pas sur le cordon d'alimentation.
- Le cordon d'alimentation ne doit pas être branché ou débranché avec les mains mouillées. Vous risqueriez de recevoir un choc électrique.

### C. Projection

#### Préparation:

- Retirez le cache de l'objectif.
- Mettez l'équipement vidéo connecté sous tension.

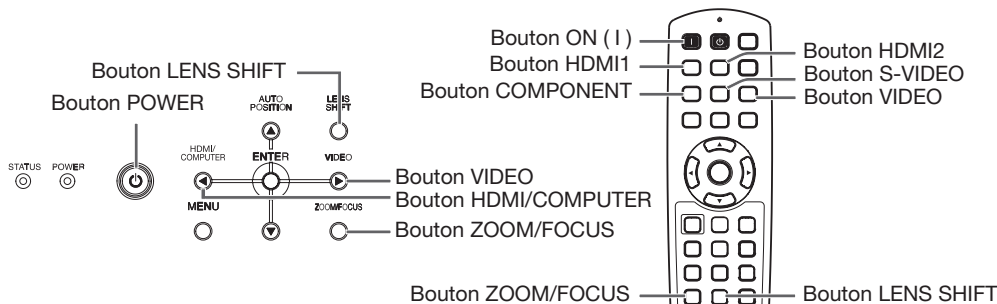

1. S'assurer que le voyant POWER s'allume rouge.
  - Si le projecteur a été mis hors tension avant le refroidissement suffisant de la lampe, le ventilateur peut se mettre en marche et le bouton POWER risque de ne pas fonctionner après la mise sous tension. (Le voyant STATUS clignote vert.) Après l'arrêt du ventilateur, appuyez sur le bouton POWER pour que le voyant POWER s'allume fixe de nouveau.
2. Appuyez sur le bouton POWER du projecteur ou sur le bouton ON (I) de la télécommande.
  - L'allumage de la lampe peut prendre environ une minute.
  - Dans des cas très rares, elle peut ne pas s'allumer. Le cas échéant, attendez quelques minutes puis recommencez.
  - Ne couvrez pas la lentille avec le protège-objectif lorsque la lampe est allumée. N'enlevez pas la feuille d'aluminium à l'intérieur du protège objectif.
  - Après avoir appuyé sur la touche POWER ou après avoir choisi le mode de lampe, il se peut que l'image tremble, jusqu'à ce que la lampe ait atteint son niveau de stabilité. Il ne s'agit pas d'un dysfonctionnement.
  - Quel que soit le paramètre MODE LAMPE, le mode STANDARD est activé par défaut à chaque fois que le projecteur est allumé. Lorsque MODE LAMPE a été réglé sur BAS, le mode de lampe change après environ une minute de STANDARD à BAS.
  - Après avoir appuyé sur la touche POWER, le projecteur commence le préchauffage. Pendant le préchauffage, les images peuvent apparaître foncées et il se peut que les commandes soient inopérantes.
  - Lorsque le voyant STATUS clignote en rouge, cela signifie que la lampe doit bientôt être remplacée. Si le voyant STATUS clignote en rouge, remplacez la lampe. (Voir page 42.)
3. Appuyez sur le bouton ZOOM/FOCUS du projecteur ou de la télécommande pour afficher "FOCUS".
4. Utilisez le bouton ◀ ou ▶ pour affiner le réglage de l'image.
  - Si vous appuyez sur le bouton ENTER lorsque "FOCUS" est affiché, vous pouvez commuter le mode de réglage entre les réglages RAPIDE et LENT. Lorsque RAPIDE est sélectionné, la vitesse de mise au point contrôlée par le bouton ◀ ou ▶ s'accélère. Elle ralentit lorsque LENT est sélectionné.
5. Sélectionnez une source d'entrée.
  - Presser le bouton VIDEO ou HDMI/COMPUTER du projecteur ou le bouton VIDEO, S-VIDEO, COMPONENT, HDMI1 ou HDMI2 de la télécommande correspondant à la borne utilisée.
  - La source d'entrée est commutée entre VIDEO, S-VIDEO et COMPONENT à chaque fois qu'on presse le bouton VIDEO du projecteur.
  - La source d'entrée est commutée entre COMPUTER, HDMI1 et HDMI2 à chaque appui sur le bouton HDMI/COMPUTER du projecteur.
  - Le projecteur sélectionne alors automatiquement le format adéquat du signal. (Le type de signal sélectionné s'affiche au niveau du menu INFORMATION.)
  - Vous ne pouvez pas changer la source d'entrée pendant l'affichage du menu.
  - L'affichage d'une image à l'écran peut demander un certain temps selon le type de signal d'entrée: il ne s'agit pas d'un symptôme de panne.
  - Certaines images sont plus faciles à visionner lorsque le réglage du format d'image est modifié. (Voir page 20.)
  - Quand le projecteur est connecté à un appareil HDMI compatible avec HDCP, tel qu'un lecteur de DVD, il arrive parfois que l'image ne soit pas affichée correctement au moment du changement de la source d'entrée. Dans un tel cas, changer de source d'entrée puis se reconnecter à la source d'entrée HDMI.
  - Lorsque COMPONENT est choisi comme source, les images fournies par l'ordinateur peuvent scintiller. Dans ce cas, appuyez sur la touche ◀ ou ▶ de la télécommande pour réduire le scintillement. (Réglages fins)
6. Réglez la position du projecteur afin de conserver une distance de projection appropriée permettant de projeter les images au format spécifié.
7. Réglez la position du projecteur de manière à ce que celui-ci et l'écran soient perpendiculaires. (Voir page 10.)
8. Appuyez sur le bouton ZOOM/FOCUS du projecteur ou de la télécommande pour afficher "FOCUS", puis appuyez une seconde fois dessus pour afficher "ZOOM".



## Projection d'images vidéo (suite)

9. Utilisez le bouton ◀ ou ▶ pour obtenir un format approprié.
  - Si vous appuyez sur le bouton ENTER lorsque "ZOOM" est affiché, vous pouvez commuter le mode de réglage entre les réglages RAPIDE et LENT. Si RAPIDE est sélectionné, la vitesse de zoom contrôlée par le bouton ◀ ou ▶ s'accélère. Elle ralentit lorsque LENT est sélectionné.
10. Appuyez sur le bouton LENS SHIFT. Le menu LENS SHIFT s'affiche au centre de l'écran.
11. Appuyez sur le bouton ▲ ou ▼ pour régler la position verticale de l'image affichée.
  - Si ce n'est pas possible, réglez l'angle de projection. (Voir page 10.)

Répétez les étapes 3 à 4 et 8 à 11 si nécessaire.

### Arrêt de la projection:

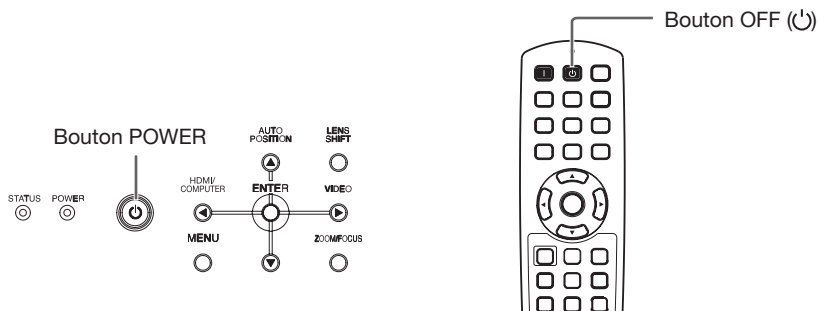











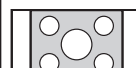
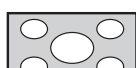





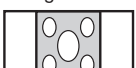

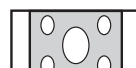





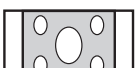



















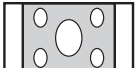
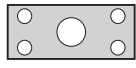

12. Appuyez sur le bouton POWER du projecteur ou sur le bouton OFF ( ) de la télécommande.
  - Un message de confirmation s'affiche.
  - Pour annuler l'opération, attendez quelques instants ou appuyez sur le bouton MENU.
13. Appuyez de nouveau sur le bouton POWER du projecteur ou sur le bouton OFF ( ) de la télécommande.
  - Le voyant s'éteint et le projecteur passe en mode Attente. Dans ce mode, le voyant STATUS clignote vert.
14. Attendre environ 2 minutes.
  - Pendant cette période de 2 minutes en mode veille, le ventilateur d'entrée et le ventilateur d'évacuation tournent pour refroidir la lampe.
  - Pour des raisons de sécurité, après avoir été éteinte, la lampe ne peut plus s'allumer pendant 1 minute. Il faudra encore 1 minute avant que le voyant STATUS s'éteigne. Si vous voulez rallumer le projecteur, attendez que le voyant soit éteint, puis appuyez sur la touche POWER.
  - Plus la température autour du projecteur est élevée et plus les ventilateurs de sortie d'air tournent rapidement.
  - Ne pas débrancher le cordon d'alimentation tant que le voyant STATUS clignote. Si on le débranche immédiatement après usage, cela risque d'entraîner une panne.
  - Malgré que le ventilateur soit bruyant en marche, cela n'est pas l'indice d'un mauvais fonctionnement.
15. Débrancher le cordon d'alimentation de la prise.
  - Le voyant POWER s'éteint.
  - Si le cordon d'alimentation est débranché accidentellement alors que le ventilateur d'entrée d'air ou que les ventilateurs de sortie d'air fonctionnent, ou que la lampe est allumée, laissez le projecteur éteint refroidir pendant 10 minutes. Pour rallumer la lampe, appuyez sur la touche POWER. Si la lampe ne s'allume pas immédiatement, appuyez à nouveau deux ou trois fois sur la touche POWER. Si elle ne s'allume toujours pas, remplacez-la.
  - Couvrir l'objectif avec un capuchon d'objectif pour le protéger contre la poussière.

## Projection d'images vidéo (suite)

### Réglage du format de l'image

Vous pouvez modifier le format d'image du signal vidéo d'entrée (ou le rapport largeur/hauteur de l'image). Modifiez le réglage en fonction du type de signal vidéo d'entrée.

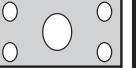
 : taille du signal  : zone de l'image

Réglage		4:3	16:9	ZOOM1	ZOOM2	ETIRER	ANAMORPHIQUE1	ANAMORPHIQUE2
		Le format d'image varie en fonction du signal d'entrée.	Les images comprimées sont agrandies au format 16:9.	Les images au format Cinema Scope sont agrandies et affichées avec des sous-titres.	Les images au format Vista sont agrandies et affichées avec des sous-titres.	Les images sont agrandies au format 16:9, le centre du format d'image reste cependant le même.	Ce mode est adapté à la projection d'images au format 2,35:1 à l'aide de l'objectif d'anamorphose.	Ce mode est adapté à la projection d'images au format 16:9 ou 4:3 ou d'images dont les signaux d'entrée proviennent des ordinateurs personnels à l'aide de l'objectif d'anamorphose.
Taille de l'image d'origine								
Image 4:3 (480i, 576i, 480p, 576p, et PC)								480i, 576i, 480p, 576p  Signal PC 
4:3 compressé (480i, 576i, 480p, 576p)								
4:3 Cinémascope (480i, 576i, 480p, 576p)								
Image 4:3 Vista (480i, 576i, 480p, 576p)								
Image 16:9 (720p, 1080i, 1080p)								
Image 2,35:1								

- Des encadrements gras sont les modes recommandés.
- Lorsque l'option FORMAT est réglée sur AUTO, le format d'image optimal est automatiquement sélectionné en fonction du signal d'entrée.
- Lorsque le paramètre FORMAT est réglé sur ZOOM1, ZOOM2 ou ANAMORPHIQUE1 la position de l'affichage peut être modifiée à l'aide de la touche ▲ ou ▼ de la télécommande.
- Les options OVER SCAN du menu REGLAGE SIGNAUX VIDEO ne sont pas disponibles en mode ETIRER.
- Le motif d'affichage change conformément au paramètre FORMAT IMAGE du menu IMAGE. Le tableau ci-dessus correspond au projecteur "16:9."
- Ce projecteur est équipé d'une fonction permettant de changer le rapport d'aspect. Si vous sélectionnez un rapport d'aspect qui est sans rapport avec celui du signal d'entrée, les images au bord de l'écran peuvent être cachées ou déformées. Pour que les vidéos que vous visionnez restent fidèles à l'intention de leurs auteurs, il est recommandé de ne pas changer le rapport d'aspect.
- La projection d'images comprimées ou agrandies en modifiant le format d'image, dans des lieux publics (à l'intérieur ou à l'extérieur de magasins et d'hôtels, par exemple), à des fins de projection commerciale ou publique peut en effet constituer une violation des droits protégés par la loi relative aux droits d'auteur.
- Quand FORMAT IMAGE est réglé sur CINEMA SCOPE(2.35:1) dans le MENU AVANCE du menu IMAGE, vous ne pouvez pas choisir ETIRER, ANAMORPHIQUE1 ou ANAMORPHIQUE2 pour FORMAT.

## Projection d'images vidéo (suite)

---

### Modification des réglages:

#### Avec la télécommande:

1. Presser le bouton ASPECT.
  - A chaque appui sur le bouton ASPECT, le format d'image change de AUTO à 4:3, 16:9, à ZOOM1, à ZOOM2, à ETIRER, à ANAMORPHIQUE1, à ANAMORPHIQUE2 et revient à AUTO.
  - Certains modes ne sont pas disponibles avec certains signaux.

#### Avec le menu OPTION:

(Voir page 26 pour le réglage par menu.)

1. Affichez le menu OPTION.
2. Appuyez sur le bouton ▲ ou ▼ pour sélectionner FORMAT.
3. Appuyez sur le bouton ◀ ou ▶ pour sélectionner le format recherché.

#### Pour annuler le menu:

4. Appuyez sur le bouton MENU.

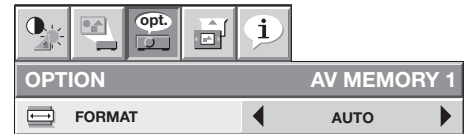

#### Important:

- Si une image de format 4:3 est maintenue affichée pendant une période prolongée avant d'afficher l'image de format 16:9, des images rémanentes de barres noires peuvent apparaître sur l'écran d'image de format 16:9. (Voir page 41.)

# Projection d'images informatiques

## A. Raccordement du projecteur à l'ordinateur

### Préparation:

- Assurez-vous que le projecteur et l'ordinateur sont tous les deux hors tension.
- Si vous raccordez le projecteur à un ordinateur de bureau, débranchez les câbles RVB raccordés au moniteur.

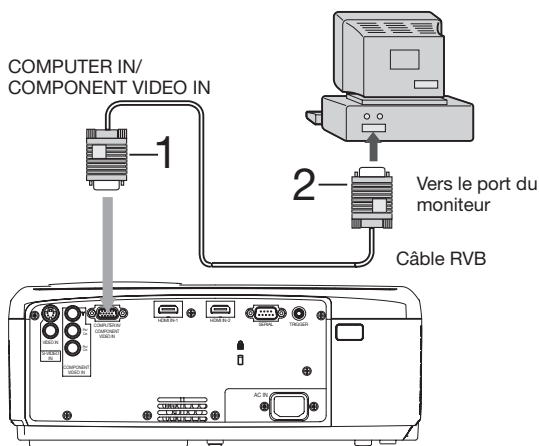

1. Connecter une extrémité du câble RVB fourni à la borne COMPUTER IN/COMPONENT VIDEO IN du projecteur.
  2. Connecter l'autre extrémité du câble RVB au port de moniteur de l'ordinateur.
- D'autres accessoires, tels qu'un connecteur de conversion et un adaptateur de sortie RVB analogique, sont requis en fonction du type d'ordinateur devant être raccordé.
  - Si vous visionnez des images venant d'un ordinateur connecté en analogique, appuyez sur le bouton COMPUTER de la télécommande.

- Mettez le projecteur sous tension avant l'ordinateur.
- D'autres accessoires, tels qu'un connecteur de conversion et un adaptateur de sortie RVB analogique, sont requis en fonction du type d'ordinateur devant être raccordé.
- L'utilisation d'un câble long risque de diminuer la qualité des images projetées.
- Consultez également le manuel d'utilisation de l'équipement que vous souhaitez raccorder.
- Selon le type d'ordinateur connecté, la projection des images peut ne pas être correcte.
- Pour plus d'informations, consultez votre revendeur.

### A propos de DDC

La prise COMPUTER IN/COMPONENT VIDEO IN de ce projecteur est conforme à la norme DDC1/2B et la bornes HDMI IN-1 et HDMI IN-2 est conforme à la norme DDC2B. Lorsqu'un ordinateur qui prend en charge cette norme est raccordé à cette borne, l'ordinateur charge automatiquement les informations du projecteur et se prépare à envoyer les images appropriées.

- Après avoir raccordé sur cette borne un ordinateur qui prend en charge cette norme, branchez d'abord le cordon d'alimentation du projecteur dans la prise secteur, puis mettez en marche l'ordinateur.

## B. Raccordement du cordon d'alimentation

Branchez le cordon d'alimentation en suivant la description dans "Projection d'images vidéo". (Voir page 17.)

### C. Projection

#### Préparation:

- Retirez le cache de l'objectif.
- Mettez l'équipement connecté sous tension.

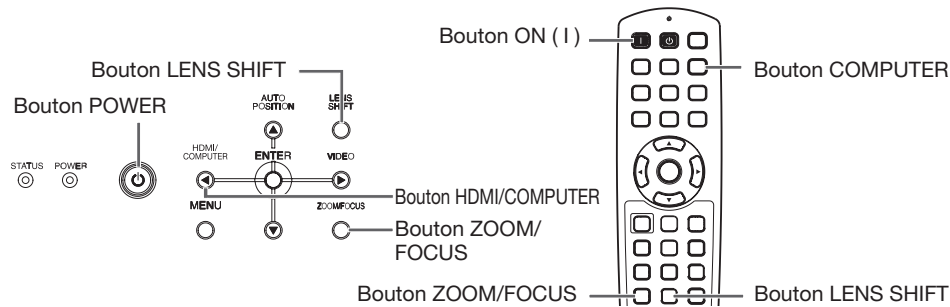

1. S'assurer que le voyant POWER s'allume rouge.
  - Si le projecteur a été mis hors tension avant le refroidissement suffisant de la lampe, le ventilateur peut se mettre en marche et le bouton POWER risque de ne pas fonctionner après la mise sous tension. (Le voyant STATUS clignote vert.) Après l'arrêt du ventilateur, appuyez sur le bouton POWER pour que le voyant POWER s'allume fixe de nouveau.
2. Appuyez sur le bouton POWER du projecteur ou sur le bouton ON ( I ) de la télécommande.
  - L'allumage de la lampe peut prendre environ une minute.
  - Dans des cas très rares, elle peut ne pas s'allumer. Le cas échéant, attendez quelques minutes puis recommencez.
  - Ne couvrez pas la lentille avec le protège-objectif lorsque la lampe est allumée. N'enlevez pas la feuille d'aluminium à l'intérieur du protège objectif.
  - Après avoir appuyé sur la touche POWER ou après avoir choisi le mode de lampe, il se peut que l'image tremble, jusqu'à ce que la lampe ait atteint son niveau de stabilité. Il ne s'agit pas d'un dysfonctionnement.
  - Quel que soit le paramètre MODE LAMPE, le mode STANDARD est activé par défaut à chaque fois que le projecteur est allumé. Lorsque MODE LAMPE a été réglé sur BAS, le mode de lampe change après environ une minute de STANDARD à BAS.
  - Après avoir appuyé sur la touche POWER, le projecteur commence le préchauffage. Pendant le préchauffage, les images peuvent apparaître foncées et il se peut que les commandes soient inopérantes.
  - Lorsque le voyant STATUS clignote en rouge, cela signifie que la lampe doit bientôt être remplacée. Si le voyant STATUS clignote en rouge, remplacez la lampe. (Voir page 43.)
3. Appuyez sur le bouton ZOOM/FOCUS du projecteur ou de la télécommande pour afficher "FOCUS".
4. Utilisez le bouton ◀ ou ▶ pour affiner le réglage de l'image.
  - Si vous appuyez sur le bouton ENTER lorsque "FOCUS" est affiché, vous pouvez commuter le mode de réglage entre les réglages RAPIDE et LENT. Lorsque RAPIDE est sélectionné, la vitesse de mise au point contrôlée par le bouton ◀ ou ▶ s'accélère. Elle ralentit lorsque LENT est sélectionné.
5. Sélectionnez une source d'entrée.
  - Appuyez sur le bouton HDMI/COMPUTER du projecteur ou sur le bouton COMPUTER de la télécommande pour sélectionner COMPUTER.
  - La source d'entrée est commutée entre COMPUTER, HDMI1 et HDMI2 à chaque appui sur le bouton HDMI/COMPUTER du projecteur.
  - L'affichage d'une image à l'écran peut demander un certain temps selon le type de signal d'entrée: il ne s'agit pas d'un symptôme de panne.
  - Selon le type du signal d'entrée, la position des images peut être incorrecte. Dans ce cas, appuyez sur le bouton AUTO POSITION. (Voir page 24.)
  - Le projecteur sélectionne alors automatiquement le format adéquat du signal. (Le type de signal sélectionné s'affiche au niveau du menu INFORMATION.)
  - Vous ne pouvez pas changer la source d'entrée pendant l'affichage du menu.
  - Lorsque COMPUTER est choisi comme source, les images fournies par l'ordinateur peuvent scintiller. Dans ce cas, appuyez sur la touche ◀ ou ▶ de la télécommande pour réduire le scintillement. (Réglages fins)
6. Réglez la position du projecteur afin de conserver une distance de projection appropriée permettant de projeter les images au format spécifié.
7. Réglez la position du projecteur de manière à ce que celui-ci et l'écran soient perpendiculaires. (Voir page 10.)
8. Appuyez sur le bouton ZOOM/FOCUS du projecteur ou de la télécommande pour afficher "FOCUS", puis appuyez une seconde fois dessus pour afficher "ZOOM".
9. Utilisez le bouton ◀ ou ▶ pour obtenir un format approximatif.
  - Si vous appuyez sur le bouton ENTER lorsque "ZOOM" est affiché, vous pouvez commuter le mode de réglage entre les réglages RAPIDE et LENT. Si RAPIDE est sélectionné, la vitesse de zoom contrôlée par le bouton t ou u s'accélère. Elle ralentit lorsque LENT est sélectionné.

## Projection d'images informatiques (suite)

10. Appuyez sur le bouton LENS SHIFT. Le menu LENS SHIFT s'affiche au centre de l'écran.

11. Appuyez sur le bouton ▲ ou ▼ pour régler la position verticale de l'image affichée.

- Si ce n'est pas possible, réglez l'angle de projection. (Voir page 10.)

Répétez les étapes 3 à 4 et 8 à 11 si nécessaire.

### Arrêt de la projection:

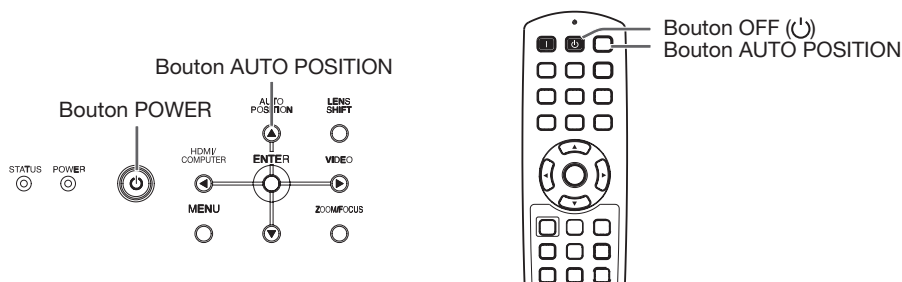

12. Appuyez sur le bouton POWER du projecteur ou sur le bouton OFF (⏻) de la télécommande.

- Un message de confirmation s'affiche.
- Pour annuler l'opération, attendez quelques instants ou appuyez sur le bouton MENU.

13. Appuyez de nouveau sur le bouton POWER du projecteur ou sur le bouton OFF (⏻) de la télécommande.

- Le voyant s'éteint et le projecteur passe en mode Attente. Dans ce mode, le voyant STATUS clignote vert.

14. Attendre environ 2 minutes.

- Pendant cette période de 2 minutes en mode veille, le ventilateur d'entrée et le ventilateur d'évacuation tournent pour refroidir la lampe.
- Pour des raisons de sécurité, après avoir été éteinte, la lampe ne peut plus s'allumer pendant 1 minute. Il faudra encore 1 minute avant que le voyant STATUS s'éteigne. Si vous voulez rallumer le projecteur, attendez que le voyant soit éteint, puis appuyez sur la touche POWER.
- Plus la température autour du projecteur est élevée et plus les ventilateurs de sortie d'air tournent rapidement.
- Ne pas débrancher le cordon d'alimentation tant que le voyant STATUS clignote. Si on le débranche immédiatement après usage, cela risque d'entraîner une panne.
- Malgré que le ventilateur soit bruyant en marche, cela n'est pas l'indice d'un mauvais fonctionnement.

15. Débrancher le cordon d'alimentation de la prise.

- Le voyant POWER s'éteint.
- Si le cordon d'alimentation est débranché accidentellement alors que le ventilateur d'entrée d'air ou que les ventilateurs de sortie d'air fonctionnent, ou que la lampe est allumée, laissez le projecteur éteint refroidir pendant 10 minutes. Pour rallumer la lampe, appuyez sur la touche POWER. Si la lampe ne s'allume pas immédiatement, appuyez à nouveau deux ou trois fois sur la touche POWER. Si elle ne s'allume toujours pas, remplacez-la.
- Couvrir l'objectif avec un capuchon d'objectif pour le protéger contre la poussière.

### Bouton AUTO POSITION

Si l'image issue de l'ordinateur est décalée, effectuez les opérations suivantes.

1. Affichez une image lumineuse (par exemple un affichage plein écran de la fenêtre de la Corbeille).
  2. Si l'économiseur d'écran a été activé, désactivez-le.
  3. Appuyez sur le bouton AUTO POSITION.  
Le projecteur effectue automatiquement les réglages d'optimisation de la position en fonction du signal d'entrée.
- Si l'image n'est pas projetée dans la bonne position, même si vous avez appuyé sur le bouton AUTO POSITION plusieurs fois, modifiez les réglages dans le menu REGLAGE SIGNAUX VIDEO afin de corriger la position de l'image. (Voir page 34.)
  - Si vous effectuez cette procédure avec une image sombre, celle-ci risque d'être décalée.

### Raccordement d'un ordinateur portable:

Si le projecteur est raccordé à un ordinateur portable, les images peuvent ne pas être projetées dans certains cas. Le cas échéant, configurez l'ordinateur afin qu'il puisse sortir les signaux en externe. La procédure de configuration varie en fonction du type d'ordinateur. Consultez le manuel d'utilisation de votre ordinateur.

### Exemple de procédure de configuration pour une sortie externe

Appuyez simultanément sur le bouton [Fn] et sur l'une des boutons [F1] à [F12]. (La bouton utilisée dépend du type d'ordinateur.)



# Utilisation des menus

- Les menus ne sont pas affichés si aucun signal n'est appliqué au projecteur.

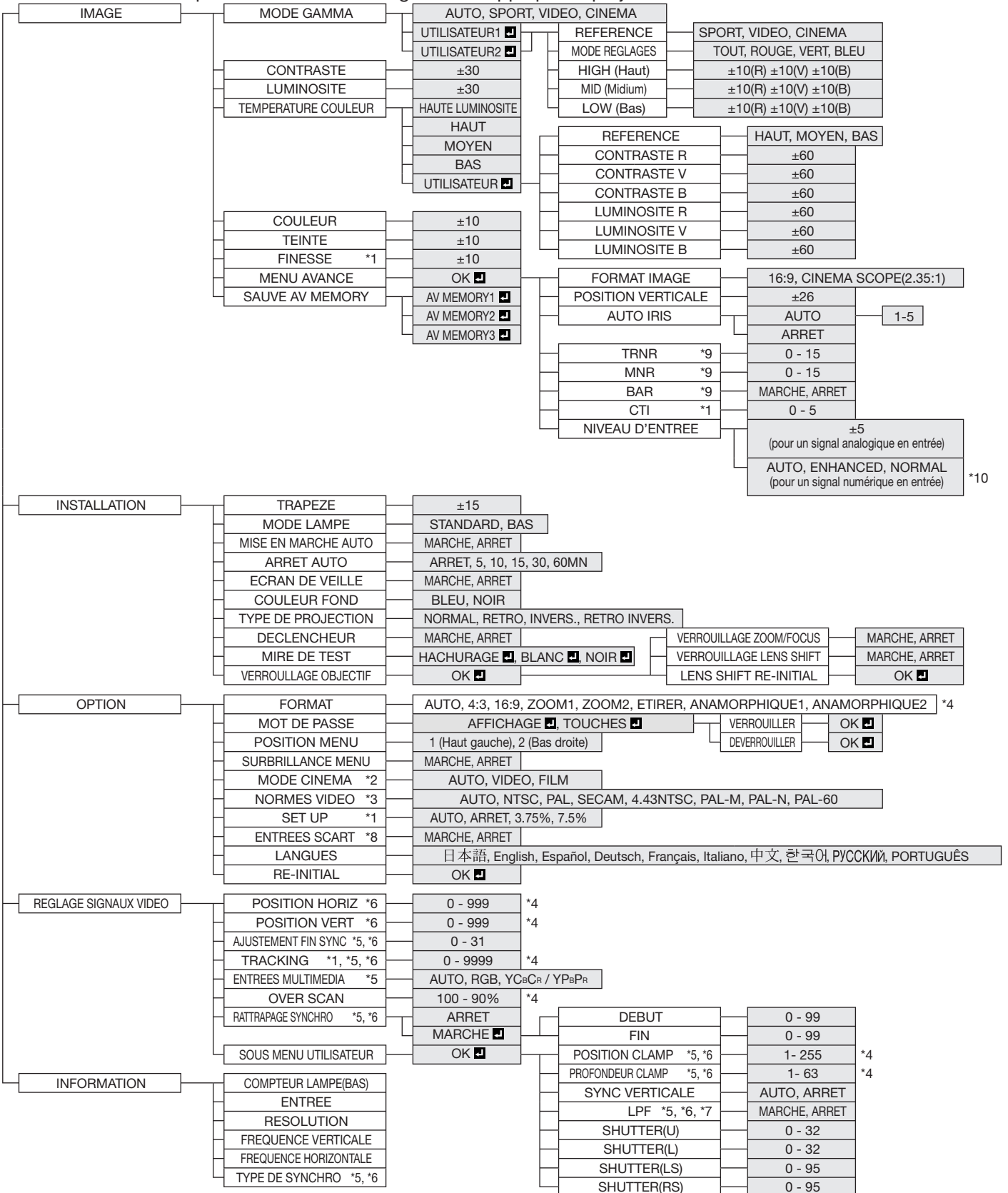

\* 1: Non disponible avec certains signaux.

\* 2: L'item peut être sélectionné uniquement lorsque le signal reçu est TV50, TV60, 480i, 576i ou 1080i.

\* 3: Uniquement disponible lorsque le signal d'entrée provient de la borne VIDEO IN ou S-VIDEO IN.

\* 4: La plage de réglage diffère en fonction des signaux d'entrée.

\* 5: Non disponible lorsque le signal d'entrée provient de la borne VIDEO IN ou S-VIDEO IN.

\* 6: Non disponible lorsque le signal d'entrée provient de la borne HDMI IN.

\* 7: L'item peut être sélectionné uniquement lorsque le signal reçu est 480i, 480p, 576i, 576p.

\* 8: Uniquement disponible lorsque le signal d'entrée provient de la borne COMPUTER IN/COMPONENT VIDEO IN.

\* 9: Disponible uniquement lorsque le signal d'entrée est 480i, 480p, 576i, 576p, TV60 ou TV50.

\*10: Cette option n'est disponible que lorsque la sortie RVB est sélectionnée sur le périphérique de sortie.



## Utilisation des menus (suite)

### Réglage des menus:

Les réglages décrits ci-après utilisent l'option ARRET AUTO à titre d'exemple.

1. Appuyez sur le bouton MENU.



2. Pour sélectionner un menu, appuyez sur le bouton ◀ ou ▶.



3. Appuyez sur le bouton ENTER (ou bouton ▼).



4. Pour sélectionner une option, appuyez sur le bouton ▲ ou ▼.



5. Appuyez sur le bouton ◀ ou ▶ pour régler l'option sélectionnée.



Pour annuler le menu:

6. Presser le bouton MENU plusieurs fois.



### Important:

- Lorsque le bouton MENU ne fonctionne pas, débrancher le câble d'alimentation du mur. Attendez environ 10 minutes, branchez le cordon d'alimentation et essayez à nouveau.
- Après avoir sélectionné les éléments marqués , appuyez sur la bouton ENTER.

### Réglages accessibles dans les menus

Réglez les options suivantes dans les menus correspondants.

#### 1. Menu IMAGE

OPTION	RÉGLAGE	FONCTION
MODE GAMMA	AUTO	Le mode gamma correct est automatiquement sélectionné selon le signal d'entrée. Le réglage par défaut est AUTO.
	SPORT	Il s'agit d'un mode lumineux adapté à la lecture d'images sportives.
	VIDEO	Il s'agit d'un mode standard adapté à la lecture d'images vidéo, etc.
	CINEMA	Il s'agit d'un mode adapté à la lecture de films dans un environnement à faible éclairage (comme au cinéma).
	UTILISATEUR1  / UTILISATEUR2 	Permet d'ajuster la courbe gamma. (Voir la page 33.)
CONTRASTE	±30	Permet de régler le contraste de l'image projetée. (Voir page 31.)
LUMINOSITE	±30	Permet de régler la luminosité de l'image projetée. (Voir page 31.)
TEMPERATURE COULEUR	5 options	Permet de régler la chaleur des couleurs. (Voir page 32.)
COULEUR	±10	Permet de régler la densité de la couleur de l'image projetée. (Voir page 31.)
TEINTE	±10	Permet de régler la teinte de l'image projetée. (Voir page 31.)
FINESSE	±10	Permet de régler la netteté de l'image projetée. (Voir page 31.)
MENU AVANCE		
FORMAT IMAGE	2 options	Définissez ce paramètre en fonction de la taille de l'écran.
POSITION VERTICALE	±26	Utilisez ce paramètre pour ajuster la position (hauteur) de l'image projetée.
AUTO IRIS	AUTO / ARRET	Sélectionnez le mode d'opération de l'iris automatique. (Voir page 32.)
TRNR	0 - 15	Utilisez pour réduire le bruit aléatoire. (Voir page 33.)
MNR	0 - 15	Utilisez pour réduire le bruit de moustique. (Voir page 33.)
BAR	MARCHE / ARRET	Utilisez pour réduire le bruit de bloc. (Voir page 33.)
CTI	0 - 5	Utilisez pour corriger les bavures des frontières entre les couleurs.
NIVEAU D'ENTREE	±5	Pour un signal analogique en entrée: Le niveau d'entrée du signal vidéo diffère selon les appareils raccordés. Un niveau d'entrée élevé provoque un blanc solide dans l'image affichée et un faible niveau d'entrée obscurcira l'image affichée. Utilisez ce menu pour régler le niveau d'entrée du signal vidéo analogique.
	AUTO / ENHANCED / NORMAL	Pour un signal numérique en entrée: AUTO: Le paramètre correct est automatiquement sélectionné. ENHANCED: Sélectionnez cette option en cas de noir franc. NORMAL: Sélectionnez cette option en cas de noir grisâtre. (Voir page 16.)
SAUVE AV MEMORY	3 options	Sélectionnez la AV MEMORY où vous souhaitez sauvegarder le réglage actuel. (Voir page 30.)

#### 1. Menu IMAGE

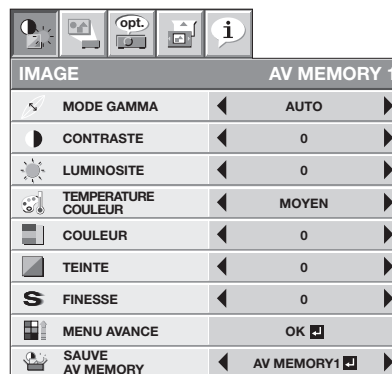

- La fonction de AV memory vous permet d'enregistrer un maximum de 3 modèles de paramètres du menu IMAGE pour chaque borne d'entrée. (Voir page 30.)
- Le paramètre NIVEAU D'ENTREE n'est pas disponible lorsque le signal numérique est alimenté depuis la borne YCbCr/YPbPr de l'appareil connecté.

## Utilisation des menus (suite)

### 2. Menu INSTALLATION

INSTALLATION	AV MEMORY 1
TRAPEZE	0
MODE LAMPE	STANDARD
MISE EN MARCHÉ AUTO	ARRÉT
ARRÉT AUTO	ARRÉT
ÉCRAN DE VEILLE	MARCHÉ
COULEUR FOND	BLEU
TYPE DE PROJECTION	NORMAL
DECLENCHEUR	ARRÉT
MIRE DE TEST	HACHURAGE
VERROUILLAGE OBJECTIF	OK

### 2. Menu INSTALLATION

OPTION	RÉGLAGE	FONCTION
TRAPEZE	±15	Utilisez pour corriger la distorsion trapézoïdale verticale.
MODE LAMPE	STANDARD	Sélectionnez cette option lorsque vous voulez voir des images vidéo dans une pièce bien éclairée.
	BAS	Permet de diminuer l'intensité de la lampe. Le niveau sonore de la lampe est réduit et la durée de vie de celle-ci est prolongée.
MISE EN MARCHÉ AUTO	MARCHÉ / ARRÉT	Si vous sélectionnez MARCHÉ, la lampe s'allumera automatiquement dès que vous brancherez le cordon d'alimentation dans la prise secteur murale. Si vous utilisez le projecteur avec la fixation au plafond, sélectionnez MARCHÉ. <ul style="list-style-type: none"> <li>Lorsque la lampe est éteinte, le projecteur est en mode de veille. Utilisez la télécommande pour allumer la lampe.</li> </ul>
ARRÉT AUTO	ARRÉT / 5 - 60MN	Permet de régler le délai qui s'écoulera avant que le projecteur ne passe en mode de veille, lorsqu'il ne reçoit aucune entrée de signal de la source.
ÉCRAN DE VEILLE	MARCHÉ / ARRÉT	Si vous sélectionnez MARCHÉ, l'écran de veille s'affichera à la mise en marche de l'appareil.
COULEUR FOND	BLEU / NOIR	Permet de sélectionner l'arrière-plan qui s'affiche lorsqu'il n'y a plus d'entrée de signal de la source.
TYPE DE PROJECTION	NORMAL	Sélectionnez cette option pour visionner des images projetées par l'avant du projecteur lorsque celui-ci est installé sur le plancher.
	RETRO	Sélectionnez cette option pour visionner des images projetées par l'arrière du projecteur lorsque celui-ci est installé sur le plancher.
	INVERS.	Sélectionnez cette option pour visionner des images projetées par l'arrière du projecteur lorsque celui-ci est installé au plafond.
	RETRO INVERS.	Sélectionnez cette option pour visionner des images projetées par l'avant du projecteur lorsque celui-ci est installé au plafond.
DECLENCHEUR	MARCHÉ / ARRÉT	Sélectionnez MARCHÉ pour déclencher le signal de sortie (12 V) de la borne TRIGGER lorsque le voyant s'allume.
MIRE DE TEST	HACHURAGE	Permet d'afficher le modèle test de la mire quadrillée.
	BLANC	Permet d'afficher l'image avec une luminosité minimale.
	NOIR	Permet d'afficher l'image avec une luminosité maximale.
VERROUILLAGE OBJECTIF	VERROUILLAGE ZOOM/FOCUS	Utilisez pour activer ou annuler les fonctions VERROUILLAGE FOCUS et VERROUILLAGE ZOOM.
	VERROUILLAGE LENS SHIFT	Utilisez pour activer ou annuler la fonction VERROUILLAGE LENS SHIFT.
	LENS SHIFT RE-INITIAL	Utilisez pour réinitialiser la position de l'objectif au réglage d'usine.

- Lorsque l'option MODE LAMPE est réglée sur BAS, le mode de la lampe passe de STANDARD à BAS environ une minute après la mise sous tension.
- Lorsque le mode de la lampe est activé, il est possible que l'image projetée sautille. Il ne s'agit pas d'une anomalie du produit.
- Ne modifiez pas le paramètre MODE LAMPE trop fréquemment.
- Pour annuler le modèle test, appuyez sur n'importe quelle touche.

## Utilisation des menus (suite)

### 3. Menu OPTION

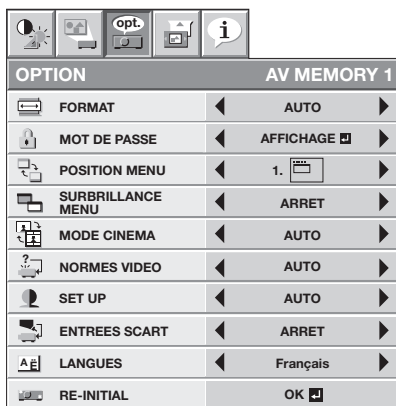

OPTION		AV MEMORY 1	
FORMAT	◀	AUTO	▶
MOT DE PASSE	◀	AFFICHAGE	▶
POSITION MENU	◀	1.	▶
SURBRILLANCE MENU	◀	ARRET	▶
MODE CINEMA	◀	AUTO	▶
NORMES VIDEO	◀	AUTO	▶
SET UP	◀	AUTO	▶
ENTREES SCART	◀	ARRET	▶
LANGUES	◀	Français	▶
RE-INITIAL		OK	

### 3. Menu OPTION

OPTION	RÉGLAGE	FONCTION
FORMAT	AUTO	Sélectionnez pour changer le format d'image automatiquement en fonction du signal d'entrée.
	4:3	Permet de projeter des images avec un format d'image 4:3.
	16:9	Permet de projeter des images avec un format d'image 16:9 (allongement linéaire).
	ZOOM1	Permet d'agrandir et de projeter des images au format Cinémascope.
	ZOOM2	Permet d'agrandir et de projeter des images au format Vista.
	ETIRER	Sélectionnez cette option pour agrandir les images au format 16:9 et les projeter avec un format d'image de 4:3. (allongement non linéaire).
	ANAMORPHIQUE1	Ce mode est adapté à la projection d'images au format 2,35:1 à l'aide de l'objectif d'anamorphose. Utilisez le bouton ▲ ou ▼ pour ajuster la position verticale de l'affichage. Ce mode ne prend pas en charge les signaux d'entrée provenant des ordinateurs personnels.
	ANAMORPHIQUE2	Ce mode est adapté à la projection d'images au format 16:9 ou 4:3 ou d'images dont les signaux d'entrée proviennent des ordinateurs personnels à l'aide de l'objectif d'anamorphose.
MOT DE PASSE		Sert à activer ou annuler le verrouillage de mot de passe. Voir page 35 pour de plus amples détails.
POSITION MENU	2 options	Permet de modifier la position du menu.
SURBRILLANCE MENU	MARCHE / ARRÊT	Utilisez pour réduire la luminosité du menu.
MODE CINEMA	AUTO	Le mode cinéma sera activé automatiquement quand le signal de source de cinéma est envoyé. Sélectionner AUTO pour une utilisation normale.
	VIDEO	Lorsqu'un scintillement ou un papillotement survient sur l'écran ou qu'un crénelage sur des lignes obliques est remarquable, sélectionnez FILM lorsqu'un signal de la source du film est appliqué ou sélectionnez VIDEO pour les autres signaux.
NORMES VIDEO	FILM	Le mode cinéma ne sera pas activé.
	8 options	Fixé sur le mode film.
SET UP		Si vous sélectionnez AUTO, le format vidéo adéquat est sélectionné automatiquement, en fonction du signal d'entrée. Si l'image n'est pas affichée correctement, sélectionnez manuellement le format vidéo de votre choix.
	AUTO	Sélectionnez l'option AUTO pour une utilisation normale. Lorsque l'option LANGUES n'est pas réglée sur 日本語 et qu'un signal 480i, 480p ou TV60 est détecté, l'option SET UP est automatiquement réglée sur 7.5%.
	ARRÊT	Permet de diminuer la densité du noir.
	3.75% / 7.5%	Permet d'augmenter la densité du noir. • Si l'on choisit 7.5 %, la luminosité se trouve réduite par la fonction d'annulation de réglage aux États-Unis. Choisissez ARRÊT lorsque l'image est sombre.
	MARCHE / ARRÊT	Sélectionnez MARCHE si vous raccordez le projecteur à un appareil équipé d'une borne SCART pouvant émettre un signal RVB. Les bornes SCART sont surtout utilisées en Europe. En règle générale, il est préférable de sélectionner ARRÊT. (Disponible uniquement pour le signal d'entrée en provenance d'une borne COMPUTER IN/COMPONENT VIDEO IN.)
LANGUES	10 langues	Permet de modifier la langue utilisée dans les menus.
RE-INITIAL	OK	Permet de restaurer les réglages usine du menu. (À l'exception des options MOT DE PASSE et LANGUES.)

- Quand FORMAT IMAGE est réglé sur CINEMA SCOPE(2.35:1) dans le MENU AVANCE du menu IMAGE, vous ne pouvez pas choisir ETIRER pour FORMAT.
- Si ENTREES SCART est sur MARCHE, les signaux d'ordinateur normaux ne sont pas projetés.
- Si vous connectez ce projecteur avec un appareil audiovisuel équipé d'une borne SCART, utilisez un câble SCART-BNC (ou SCART-Mini D-SUB 15 broches) disponible en option.
- Certains appareils audiovisuels équipés de la borne SCART ne sont pas compatibles avec ce projecteur.
- Il est possible que l'exécution de la fonction RE-INITIAL du menu OPTION prenne un certain temps.

## Utilisation des menus (suite)

### 4. Menu REGLAGE SIGNAUX VIDEO

REGLAGE SIGNAUX VIDEO		AV MEMORY 1
POSITION HORIZ	◀ 0 ▶	
POSITION VERT	◀ 0 ▶	
AJUSTEMENT FIN SYNC	◀ 0 ▶	
TRACKING	◀ 0 ▶	
ENTREES MULTIMEDIA	◀ AUTO ▶	
OVER SCAN	◀ 100% ▶	
RATTRAPAGE SYNCHRO	◀ MARCHE ▶	
SOUS MENU UTILISATEUR	◀ OK ▶	

### 5. Menu SOUS MENU UTILISATEUR

SOUS MENU UTILISATEUR		
POSITION CLAMP	◀ 1 ▶	
PROFONDEUR CLAMP	◀ 1 ▶	
SYNC VERTICALE	◀ AUTO ▶	
LPF	◀ ARRET ▶	
SHUTTER(U)	◀ 0 ▶	
SHUTTER(L)	◀ 0 ▶	
SHUTTER(LS)	◀ 0 ▶	
SHUTTER(RS)	◀ 0 ▶	

### 4. Menu REGLAGE SIGNAUX VIDEO

OPTION	RÉGLAGE	FONCTION
POSITION HORIZ	0 - 999	Permet de régler la position horizontale de l'image projetée.
POSITION VERT	0 - 999	Permet de régler la position verticale de l'image projetée.
AJUSTEMENT FIN SYNC.	0 - 31	Permet d'éliminer les effets de scintillement ou de flou éventuels lors de la projection.
TRACKING	0 - 9999	Permet d'éliminer les bandes verticales éventuelles lors de la projection.
ENTREES MULTIMEDIA	AUTO RGB	Le paramètre correct est automatiquement sélectionné. Sélectionner cette option en connectant le projecteur à l'équipement vidéo de haute définition ayant des bornes de sortie R (ROUGE), G (VERT) et B (BLEU).
	YCbCr / YPbPr	Sélectionnez cette option lors de la connexion du projecteur à un lecteur de DVD ou autre dispositif disposant de bornes de sortie vidéo en composantes Y, C <sub>B</sub> et C <sub>R</sub> (ou Y, P <sub>B</sub> et P <sub>R</sub> ).
OVER SCAN	100 - 90%	Permet de régler la zone d'affichage de l'image projetée lors de la lecture des disques LD et DVD.
RATTRAPAGE SYNCHRO	ARRET / MARCHE	Permet de régler l'image, lorsqu'un voile apparaît en haut de l'écran.

- Des bandes horizontales peuvent apparaître sur l'image agrandie: il ne s'agit pas d'un symptôme de panne.
- Lorsque vous modifiez la position horizontale ou verticale de manière importante, un bruit peut se produire.
- La plage de réglage de la position verticale varie en fonction du type du signal d'entrée. L'image peut demeurer dans la même position alors que vous modifiez la valeur de réglage: il ne s'agit pas d'un symptôme de panne.
- Si vous augmentez le paramètre OVER SCAN lors de la lecture de signaux vidéo, il est possible que des parasites apparaissent à l'écran. Si tel est le cas, réduisez le paramètre OVER SCAN.

### 5. Menu SOUS MENU UTILISATEUR

OPTION	RÉGLAGE	FONCTION
POSITION CLAMP	1 - 255	Permet de corriger le blanc franc ou le noir franc de l'image projetée.
PROFONDEUR CLAMP	1 - 63	Permet de corriger le noir franc de l'image projetée.
SYNC VERTICALE	AUTO / ARRET	Permet de régler l'image lorsqu'elle ne bouge pas de façon naturelle. Sélectionner AUTO pour l'emploi normal.
LPF	MARCHE / ARRET	Utilisez pour sélectionner en cas d'activation ou non de LPF.
SHUTTER(U)	0 - 32	Utilisez cette option pour afficher la barre noire dans la partie supérieure de l'image.
SHUTTER(L)	0 - 32	Utilisez cette option pour afficher la barre noire dans la partie inférieure de l'image.
SHUTTER(LS)	0 - 95	Utilisez cette option pour afficher la barre noire dans la partie gauche de l'image.
SHUTTER(RS)	0 - 95	Utilisez cette option pour afficher la barre noire dans la partie droite de l'image.

## Utilisation des menus (suite)

### 6. Menu INFORMATION



INFORMATION	
COMPTEUR LAMPE(BAS)	0 H
ENTREE	COMPUTER
RESOLUTION	1024X768
FREQUENCE VERTICALE	75.04 Hz
FREQUENCE HORIZONTALE	60.02 KHz
TYPE DE SYNCHRO	5wire

### 6. Menu INFORMATION

OPTION	DEFINITION
COMPTEUR LAMPE(BAS)	Cet élément montre la durée de fonctionnement (en heures) d'une lampe calculée en considérant que le MODE LAMPE est sur BAS. <ul style="list-style-type: none"><li>Lorsque le MODE LAMPE est sur STANDARD, cet élément montre une durée de fonctionnement de la lampe plus longue que le temps réel. (Voir page 36 pour l'intervalle de remplacement de la lampe.)</li><li>Lorsque le temps d'exploitation de la lampe est compris entre 0 et 10 heures, "0H" est affiché. Le temps d'exploitation de la lampe est indiqué en heures réelles lorsqu'il dépasse 10 heures.</li><li>Lorsque le temps d'exploitation de la lampe atteint 3750, la barre devient jaune. Lorsqu'il atteint 4750, la barre devient rouge.</li></ul>
ENTREE	Indique le nom de la borne auquel le signal vidéo actuellement projeté est admis.
RESOLUTION	Indique la résolution du signal vidéo actuellement projeté.
FREQUENCE VERTICALE	Indique la fréquence verticale du signal vidéo actuellement projeté.
FREQUENCE HORIZONTALE	Indique la fréquence horizontale du signal vidéo actuellement projeté.
TYPE DE SYNCHRO	Indique le type de signal de synchronisation du signal vidéo actuellement projeté.

### AV Memory

Vous pouvez enregistrer jusqu'à 3 modèles de réglages de qualité d'image pour chaque source d'entrée.

#### Pour enregistrer les réglages

- Réglez les éléments du menu IMAGE.
  - Le réglage de l'élément en utilisant les boutons pour ajuster la qualité d'image sur la télécommande sont aussi disponibles.
- Appuyer sur la touche ▲ ou ▼ pour sélectionner SAUVE AV MEMORY.
- Appuyer sur la touche ◀ ou ▶ pour sélectionner AV MEMORY (1, 2 ou 3) pour mettre en mémoire les réglages.
- Appuyer sur la touche ENTER.

#### Pour activer les réglages de qualité d'image enregistrés

- Appuyez sur la touche AV MEMORY pour rappeler la valeur sauvegardée.
  - Lorsque vous apportez un changement au réglage en mémoire que vous avez rappelé, le réglage modifié demeure effectif mais n'est pas sauvegardé dans la AV MEMORY à moins que vous réalisiez une procédure SAUVE AV MEMORY.
- Lorsque la source d'entrée est modifiée, le réglage de mémoire AV sélectionné précédemment est automatiquement sélectionné.
- Lorsque RE-INITIAL est sélectionné dans le menu OPTION, tous les réglages de mémoire AV sont effacés.

# Réglage des images projetées

---

## Réglage de la luminosité (CONTRASTE et LUMINOSITE):

Vous pouvez régler la luminosité de l'image à l'aide du menu.

(Voir page 26 pour le réglage par menu.)

1. Affichez le menu IMAGE.
2. Appuyez sur le bouton ▲ ou ▼ pour sélectionner CONTRASTE ou LUMINOSITE.
3. Appuyez sur le bouton ◀ ou ▶ pour régler l'option sélectionnée.

### Pour annuler le menu:

4. Appuyez sur le bouton MENU.

### CONTRASTE

Permet de régler le contraste de l'image. Chaque fois que vous appuyez sur le bouton ▶, la luminosité et la définition de l'image augmentent. Chaque fois que vous appuyez sur le bouton ◀, la luminosité et la définition de l'image diminuent.

### LUMINOSITE

Chaque fois que vous appuyez sur le bouton ▶, la luminosité et la définition de l'image augmentent. Chaque fois que vous appuyez sur le bouton ◀, la luminosité et la définition de l'image diminuent.

## Réglage de la couleur (COULEUR et TEINTE):

Vous pouvez régler la couleur de l'image à l'aide du menu.

(Voir page 26 pour le réglage par menu.)

1. Affichez le menu IMAGE.
2. Appuyez sur le bouton ▲ ou ▼ pour sélectionner COULEUR ou TEINTE.
3. Appuyez sur le bouton ◀ ou ▶ pour régler l'option sélectionnée.

### Pour annuler le menu:

4. Appuyez sur le bouton MENU.

### COULEUR

Permet de régler la densité de la couleur de l'image projetée. Chaque fois que vous appuyez sur le bouton ▶, la couleur de l'image devient plus dense. Chaque fois que vous appuyez sur le bouton ◀, la couleur de l'image devient moins dense.

### TEINTE

Permet de régler la teinte de l'image projetée. Chaque fois que vous appuyez sur le bouton ▶, l'image devient plus verte. Chaque fois que vous appuyez sur le bouton ◀, l'image devient plus rouge.

## Augmentation ou diminution de la netteté de l'image (FINESSE):

Vous pouvez régler la netteté de l'image à l'aide du menu.

(Voir page 26 pour le réglage par menu.)

1. Affichez le menu IMAGE.
2. Appuyez sur le bouton ▲ ou ▼ pour sélectionner FINESSE.
3. Appuyez sur le bouton ◀ ou ▶ pour régler l'option sélectionnée.

### Pour annuler le menu:

4. Appuyez sur le bouton MENU.



## Réglage des images projetées (suite)

### Réglage de la tonalité du blanc (TEMPERATURE COULEUR):

Vous pouvez sélectionner une température de couleur pré-réglée (tonalité du blanc) à l'aide du menu.

(Voir page 26 pour le réglage par menu.)

1. Affichez le menu IMAGE.
2. Appuyez sur le bouton ▲ ou ▼ pour sélectionner TEMPERATURE COULEUR.
3. Appuyez sur le bouton ◀ ou ▶ pour sélectionner la température couleur souhaitée.  
La température de couleur de chaque option est comme suit:  
HAUT: Approx. 9300K, MOYEN: Approx. 6500K (D65), BAS: Approx. 5800K.







#### Pour annuler le menu:

4. Appuyez sur le bouton MENU.

### Réglage de la tonalité du blanc (personnalisation de la température couleur):

Pour personnaliser (et mémoriser) la température de couleur qui vous convient le mieux, procédez comme indiqué ci-après.  
(Voir page 26 pour le réglage par menu.)

1. Sélectionnez TEMPERATURE COULEUR dans le menu IMAGE.
2. Appuyez sur la touche ◀ ou ▶ pour sélectionner UTILISATEUR .
3. Appuyez sur la bouton ENTER.
4. Appuyez sur le bouton ▲ ou ▼ pour sélectionner REFERENCE.
5. Appuyez sur le bouton ◀ ou ▶ pour sélectionner la température des couleurs de base.
  - En général, sélectionnez la température des couleurs la plus adéquate à partir d'une température des couleurs pré-réglée.
6. Appuyez sur le bouton ▲ ou ▼ pour sélectionner le paramètre de votre choix.
7. Appuyez sur le bouton ◀ ou ▶ pour régler le paramètre de votre choix.
8. Pour obtenir des résultats de réglage optimaux, répétez les étapes 6 et 7.

TEMPERATURE COULEUR-UTILISATEUR		
 REFERENCE	◀	MOYEN ▶
 CONTRASTE R	◀	0 ▶
 CONTRASTE V	◀	0 ▶
 CONTRASTE B	◀	0 ▶
 LUMINOSITE R	◀	0 ▶
 LUMINOSITE V	◀	0 ▶
 LUMINOSITE B	◀	0 ▶

#### Pour annuler le menu:

9. Appuyez sur le bouton MENU.

#### Pour activer la température de couleur enregistrée:

1. Sélectionner UTILISATEUR  en pressant le bouton COLOR TEMP. de la télécommande.

### À propos de la chaleur chromatique

Il existe différentes sortes de couleurs blanches. La chaleur chromatique permet d'en montrer les différentes nuances. Un blanc dont la chaleur est basse est légèrement rougeâtre. Lorsque la chaleur chromatique augmente, le blanc devient bleuâtre. Par exemple, vous pouvez modifier la température de couleur à l'aide des procédures suivantes.

Pour augmenter la chaleur chromatique: Augmentez le CONTRASTE B (bleu) et diminuez le CONTRASTE R (rouge).

Pour réduire la chaleur chromatique: Diminuez le CONTRASTE B (bleu) et augmentez le CONTRASTE R (rouge).

- Si vous régler toutes les options de CONTRASTE R, V et B sur des valeurs négatives, la luminosité originale de l'image ne peut pas être obtenue, même si vous maximisez CONTRASTE dans le menu IMAGE.

### Correction optique de la luminosité des images projetées (AUTO IRIS):

La fonction d'iris s'utilise pour ajuster optiquement le contraste de l'image en contrôlant l'ouverture du diaphragme de la lampe. Le projecteur dispose des 2 modes ci-dessous pendant la configuration de l'iris.

#### AUTO

L'iris est automatiquement réglé en fonction de l'image affichée.

Dans le mode AUTO, la clarté dans les lieux sombres se règle en 5 niveaux, de 1 à 5. (Lorsque la valeur augmente, l'image devient plus claire. Sélectionnez habituellement 1.)

Ce mode est également efficace lorsque la clarté des images affichées décroît après une longue période d'utilisation de la lampe.

#### ARRET

L'iris reste totalement ouvert.



## Réglage des images projetées (suite)

### Permet de régler le taux de changement de luminosité (MODE GAMMA):

Vous pouvez sélectionner un mode gamma préréglé à l'aide du menu.

(Voir page 26 pour le réglage par menu.)

1. Affichez le menu IMAGE.
2. Appuyez sur le bouton ▲ ou ▼ pour sélectionner MODE GAMMA.
3. Appuyez sur le bouton ◀ ou ▶ pour sélectionner la mode gamma souhaitée.

#### Pour annuler le menu:

4. Appuyez sur le bouton MENU.

MODE GAMMA - UTILISATEUR1	
REFERENCE	VIDEO
ALL MODE REGLAGES	TOUT
HIGH	◀ 0 0 0 ▶
MID	◀ 0 0 0 ▶
LOW	◀ 0 0 0 ▶

### Permet de régler le taux original de changement de luminosité (pour personnaliser le mode gamma):

Pour personnaliser (et mémoriser) le mode gamma qui vous convient le mieux, procédez comme indiqué ci-après.

(Voir page 26 pour le réglage par menu.)

1. Sélectionnez MODE GAMMA dans le menu IMAGE.
2. Appuyez sur le bouton ◀ ou ▶ pour sélectionner UTILISATEUR1 ou UTILISATEUR2.
3. Appuyez sur la bouton ENTER.
4. Appuyez sur le bouton ▲ ou ▼ pour sélectionner REFERENCE.
5. Appuyez sur le bouton ◀ ou ▶ pour sélectionner le courbe gamma de base.
  - En général, sélectionnez le courbe gamma le plus adéquat à partir d'un courbe gamma préréglé.
6. Appuyer sur la touche ▲ ou ▼ pour sélectionner MODE REGLAGES.
7. Appuyer sur la touche ◀ ou ▶ pour ajuster le mode de la courbe gamma (TOUT, ROUGE, VERT, ou BLEU).
  - Sélectionnez de régler ROUGE, VERT, et BLEU soit collectivement soit séparément.
8. Appuyez sur la bouton ▲ ou ▼ pour sélectionner le paramètre de votre choix.
  - HIGH : Utilisez cette option pour régler la gradation des scènes lumineuses. (Les valeurs affichées correspondent à ROUGE, VERT, et BLEU en partant de la gauche, respectivement.)
  - MID : Utilisez cette option pour régler la gradation des scènes moyennement lumineuses. (Les valeurs affichées correspondent à ROUGE, VERT, et BLEU en partant de la gauche, respectivement.)
  - LOW : Utilisez cette option pour régler la gradation des scènes foncées. (Les valeurs affichées correspondent à ROUGE, VERT, et BLEU en partant de la gauche, respectivement.)
9. Appuyez sur la bouton ◀ ou ▶ pour régler le paramètre de votre choix.
10. Pour obtenir des résultats de réglage optimaux, répétez les étapes 6 - 9.

#### Pour annuler le menu:

11. Appuyez sur le bouton MENU.

#### Pour activer le mode gamma mémorisé:

1. Sélectionnez UTILISATEUR1 ou UTILISATEUR2 en appuyant sur le bouton GAMMA de la télécommande.
  - Il est possible que les modifications apportées à la luminosité soient difficiles à percevoir dans certaines images.

### Réduction du volume sonore

Ce projecteur possède les fonctions de réduction du bruit suivantes. Cependant, ces fonctions ne marchent pas avec des signaux 720p, 1080i, et 1080p et des signaux fournis par l'ordinateur.

#### TRNR (réduction du bruit récursif temporel)

Réduit le bruit aléatoire qui apparaît dans les images projetées.

Ajuster le niveau de réduction en utilisant la touche ◀ ou ▶.

#### MNR (réduction du bruit de moustique)

Réduit le bruit de moustique qui apparaît autour des arêtes vives des images DVD.

Ajuster le niveau de réduction en utilisant la touche ◀ ou ▶.

#### BAR (réduction de bruit de bloc)

Réduit le bruit de bloc ou les motifs de type mosaïque qui apparaissent dans les images DVD.

Activer cette fonction en utilisant la touche ◀ ou ▶.

## Réglage des images projetées (suite)

Ce projecteur projette automatiquement et correctement les signaux vidéo venant de l'ordinateur. Toutefois, selon le type d'ordinateur, la projection de certains signaux vidéo peut être incorrecte. Dans ce cas, appuyez sur le bouton AUTO POSITION. (Voir page 24.) Si le signal n'est toujours pas projeté correctement, réglez l'image à l'aide du menu REGLAGE SIGNAUX VIDEO.

### Réglage de l'image venant de l'ordinateur à l'aide du menu:

Selon les symptômes, effectuez les opérations suivantes.

Bandes blanches. ....	Réglez l'option TRACKING du menu REGLAGE SIGNAUX VIDEO.
L'image projetée scintille. L'image projetée est floue. ....	Réglez l'option AJUSTEMENT FIN SYNC du menu REGLAGE SIGNAUX VIDEO.
L'image projetée est décalée horizontalement. ....	Réglez l'option POSITION HORIZ du menu REGLAGE SIGNAUX VIDEO. Chaque fois que vous appuyez sur le bouton ◀, l'image se décale vers la droite. Chaque fois que vous appuyez sur le bouton ▶, l'image se décale vers la gauche.
L'image projetée est décalée verticalement. ....	Réglez l'option POSITION VERT du menu REGLAGE SIGNAUX VIDEO. Chaque fois que vous appuyez sur le bouton ◀, l'image se décale vers le bas. Chaque fois que vous appuyez sur le bouton ▶, l'image se décale vers le haut.
La partie supérieure de l'image est courbée. ....	Changez le réglage de RATTRAPAGE SYNCHRO dans le menu REGLAGE SIGNAUX VIDEO. Sélectionnez MARCHÉ  , appuyez sur la touche ENTER et réglez DEBUT ou FIN pour réduire la courbe.
Une ligne noire ou blanche apparaît sur l'image. ....	Réglez POSITION CLAMP ou PROFONDEUR CLAMP dans le menu REGLAGE SIGNAUX VIDEO-SOUS MENU UTILISATEUR.
Le mouvement de l'image n'est pas naturel. ....	Réglez SYNC VERTICALE dans le menu REGLAGE SIGNAUX VIDEO-SOUS MENU UTILISATEUR. Sélectionner AUTO pour l'emploi normal.
Des parasites apparaissent sur la partie supérieure ou inférieure de l'image.	Réglez SHUTTER(LS) ou SHUTTER(RS) dans le menu REGLAGE SIGNAUX VIDEO-SOUS MENU UTILISATEUR.
Des parasites apparaissent sur la moitié droite ou gauche de l'image.	Réglez SHUTTER(U) ou SHUTTER(L) dans le menu REGLAGE SIGNAUX VIDEO-SOUS MENU UTILISATEUR.

1. Affichez le menu REGLAGE SIGNAUX VIDEO.
2. Pour sélectionner une option, appuyez sur le bouton ▲ ou ▼.
3. Appuyez sur le bouton ◀ ou ▶ pour régler l'option sélectionnée.

#### Pour annuler le menu:

4. Appuyez sur le bouton MENU.
- En utilisation normale, ne modifiez pas les réglages du menu REGLAGE SIGNAUX VIDEO.

#### Méthode simple de réglage de la position de l'image

##### Réglage de la position horizontale:

1. Alignez le bord gauche de l'image avec le côté gauche de l'écran en réglant POSITION HORIZ Puis, alignez le bord droit de l'image avec le côté droit de l'écran en réglant TRACKING.
2. Effectuez de nouveau l'étape 1 ci-dessus pour finaliser le réglage de la position horizontale.

##### Réglage de la position verticale:

3. Alignez le bord supérieur de l'image sur le bord supérieur de l'écran en réglant l'option POSITION VERT.

### LPF (Filtre progressif)

Vous pouvez activer le filtre LPF ou non.

Selon le type de votre lecteur de DVD, un bruit de bande vertical ou horizontal peut apparaître sur l'image projetée. Dans ce cas, vous pouvez activer le filtre LPF pour réduire ce bruit de bande. Cependant, les images sont alors légèrement moins nettes.

# Fonctions avancées

## Verrouillage par mot de passe

Ce projecteur est équipé d'une fonction de verrouillage par mot de passe conçue pour protéger l'appareil contre le vol, les utilisations incorrectes (par des enfants, par exemple) ou par des personnes autres que celles censées l'utiliser. La fonction de verrouillage par mot de passe propose les deux modes suivants: AFFICHAGE..... Lorsque le projecteur est allumé, l'écran de démarrage (ou écran de veille) apparaît et reste à l'écran jusqu'à ce que le mot de passe soit entré. Une fois le mot de passe entré, l'écran de démarrage passe à l'écran de fonctionnement normal.

TOUCHES ..... Toutes les boutons du projecteur (à l'exception de la bouton POWER) sont désactivées. Tous les boutons du projecteur à l'exception du bouton POWER sont désactivées. (Les boutons de la télécommande sont activées.) Vous pouvez utiliser ce mode comme mesure de prévention, afin d'éviter que l'appareil soit utilisé par des enfants ou par toute autre personne n'étant pas censée l'utiliser.

### Pour activer la fonction de verrouillage par mot de passe:

1. Affichez le menu OPTION.
2. Appuyez sur la bouton ▲ ou ▼ pour sélectionner MOT DE PASSE.
3. Appuyez sur le bouton ► pour modifier le mode entre AFFICHAGE  et TOUCHES 
  - Si le mot de passe a déjà été activé, le mode ne pourra pas être changé. Dans ce cas, appuyez sur la touche ENTER pour annuler le verrouillage par mot de passe et essayez à nouveau.
4. Appuyez sur la bouton ENTER.
  - L'écran de réglage du verrouillage par mot de passe apparaît.

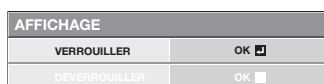

5. Appuyez sur la bouton ENTER.
  - L'écran permettant d'entrer un mot de passe apparaît.

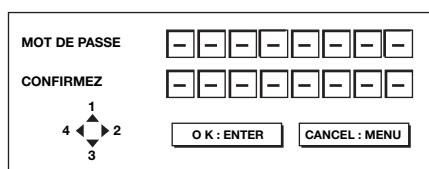

6. Entrez le mot de passe de 4 à 8 chiffres à l'aide des boutons ▲, ►, ▼ ou ◀ sur la télécommande comme montré ci-dessous.  
(▲=1, ►=2, ▼=3, ◀=4)
7. Appuyez sur la bouton ENTER.
  - Pour annuler la procédure, appuyez sur la touche MENU.
8. Entrez à nouveau le mot de passe pour le confirmer, en répétant ces mêmes étapes.
9. Appuyez sur la bouton ENTER.
  - Si le mot de passe ne correspond pas, un message d'erreur s'affiche.

- Pour annuler la procédure, appuyez sur la touche MENU.

### Pour annuler la fonction de verrouillage par mot de passe:

1. Affichez le menu OPTION.
2. Appuyez sur la bouton ▲ ou ▼ pour sélectionner MOT DE PASSE.
3. Appuyez sur la bouton ENTER.
  - L'écran d'annulation du verrouillage par mot de passe apparaît.



4. Appuyez sur la bouton ENTER.
  - L'écran permettant d'entrer le mot de passe apparaît.

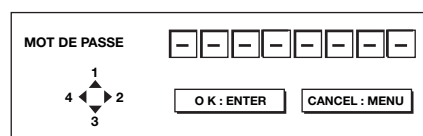

5. Entrez le mot de passe de 4 à 8 chiffres à l'aide des boutons ▲, ►, ▼ ou ◀ sur la télécommande comme montré ci-dessous.  
(▲=1, ►=2, ▼=3, ◀=4)
6. Appuyez sur la bouton ENTER.
  - Si vous avez entré un mot de passe incorrect, Si le mot de passe ne correspond pas, un message d'erreur s'affiche.
  - Pour annuler la procédure, appuyez sur la touche MENU.

### Important:

- Désactivez le mot de passe en appuyant simultanément sur les touches MENU et ENTER du panneau de commande pendant environ trois secondes.

## Verrou Kensington

Ce projecteur est équipé d'un connecteur de verrouillage standard Kensington qui peut être utilisé avec le système de sécurité Kensington MicroSaver. Pour obtenir des informations sur la façon dont vous pouvez l'utiliser afin de protéger votre projecteur, reportez-vous aux informations fournies avec le système Kensington. Veuillez contacter Kensington Technology Group à l'adresse ci-dessous.

Kensington Technology Group  
2855 Campus Drive  
San Mateo, CA 94403, États-Unis  
Téléphone: +1- (650)572-2700  
Fax: +1- (650)572-9675

# Remplacement de la lampe

Ce projecteur est équipé d'une lampe permettant de projeter des images. Cette lampe est un consommable. Elle peut brûler ou perdre de sa luminosité en cours d'utilisation. Dans ce cas, remplacez-la par une lampe neuve dès que possible. Utilisez uniquement une lampe neuve vendue séparément et spécifiquement destinée au ce projecteur. Pour plus d'informations, consultez votre revendeur.

Lampe de rechange VLT-HC5000LP

## Avertissement:

- Ne faites pas tomber les vis de fixation de la lampe dans le projecteur. N'introduisez aucun objet métallique ou inflammable dans le projecteur. La présence d'un corps étranger à l'intérieur du projecteur pendant son fonctionnement présente un risque d'incendie ou d'électrocution. Si vous ne pouvez pas retirer le corps étranger vous-même, contactez votre revendeur.
- Fixez correctement la lampe. Si celle-ci n'est pas correctement installée, elle ne s'allumera pas. Une mauvaise installation présente également un risque d'incendie.
- Ne secouez pas la lampe extraite ou ne la placez pas devant votre visage. Vous pourriez vous blesser aux yeux avec des fragments de verre volants ou tombants.
- Ne remplacez pas la lampe immédiatement après utilisation, car son boîtier est très chaud. Vous risqueriez de vous brûler. Mettez l'équipement hors tension à l'aide du bouton POWER. Après l'extinction de la lampe, attendez environ deux minutes que les ventilateurs d'entrée et de sortie d'air du refroidissement de la lampe s'arrêtent. Puis débranchez le cordon d'alimentation et attendez au moins une heure pour que la lampe soit suffisamment froide avant de la toucher.
- Ne touchez pas la lampe directement. Elle pourrait se briser et vous risqueriez de vous blesser ou de vous brûler.

## Intervalle de remplacement de la lampe

L'intervalle de remplacement de la lampe recommandé est d'environ 5000 heures<sup>\*1\*2</sup> d'utilisation consécutive. L'intervalle varie en fonction de l'environnement de fonctionnement et peut être plus court que 5000 heures<sup>\*1\*2</sup>. Une diminution de la luminescence et/ou de la luminosité des couleurs indique que la lampe doit être remplacée. Lorsque la durée d'utilisation de la lampe dépasse 3750 heures<sup>\*1</sup>, le voyant clignotera du vert au rouge (lorsque la lampe est allumée; si elle n'est pas allumée, le voyant s'allumera en rouge) et le message de remplacement de la lampe apparaîtra à l'écran pendant une minute chaque fois que la lampe sera allumée. Après avoir utilisé la lampe pendant environ 4750 heures<sup>\*1</sup>, le message de remplacement (LAMP EXCHANGE) apparaîtra ensuite à l'écran pendant une minute, toutes les 25 heures<sup>\*1</sup>.

**Lorsque la durée d'utilisation de la lampe dépasse 5000 heures<sup>\*1\*2</sup>, le projecteur s'éteint automatiquement et ne peut plus être utilisé jusqu'à ce que la lampe soit remplacée et le compteur de durée d'utilisation remis à zéro.**

<sup>\*1</sup> Lorsque MODE LAMPE du menu INSTALLATION est réglé sur BAS. Lorsque le réglage est sur STANDARD, cette durée est raccourcie.

<sup>\*2</sup> Lorsque MODE LAMPE est réglé sur STANDARD, cette durée est raccourcie à 2000 heures.

## Attention:

- La lampe ne doit être démontée que pour être remplacée. Une dépose inutile risque de la casser.
- Ce projecteur utilise une lampe au mercure haute pression comme source lumineuse. En cas de choc, de rayure ou de détérioration pendant son fonctionnement, celle-ci risque d'exploser ou de ne plus fonctionner. Le délai avant l'explosion ou la panne définitive varie considérablement d'une lampe à l'autre et selon les conditions d'utilisation. Par conséquent, la lampe risque d'exploser très rapidement après le démarrage.
- Le risque d'explosion augmente si vous utilisez la lampe au-delà de sa période de remplacement. Lorsque le message de remplacement de la lampe apparaît, remplacez-la immédiatement par une lampe neuve, même si elle s'allume toujours normalement.
- En cas d'explosion de la lampe au mercure haute pression, des éclats de verre s'éparpillent à l'intérieur et à l'extérieur du boîtier et le gaz contenu dans la lampe se diffuse à l'intérieur et à l'extérieur du projecteur. Le gaz de la lampe contient du mercure. Ne l'inhalez pas et évitez tout contact avec vos yeux ou votre bouche. Si vous le respirez ou qu'il pénètre dans votre oeil ou votre bouche, consultez immédiatement un médecin.
- Si la lampe au mercure à haute pression explose, des éclats de verre peuvent se trouver éparpillés à l'intérieur du projecteur. Demandez à votre revendeur de remplacer la lampe et de contrôler l'intérieur du projecteur. Lorsque vous nettoyez ou remplacez la lampe vous-même, veillez à tenir le bras de la lampe. Vous pourriez vous blesser avec les éclats de verre.
- Lorsque vous retirez la lampe du projecteur monté au plafond, utilisez le plateau de remplacement de la lampe livré avec le projecteur ou la lampe en option afin d'empêcher toute dispersion de fragments de verre.
- Assurez-vous d'utiliser la lampe exclusive de ce projecteur, VLT-HC5000LP. L'utilisation d'autres lampes peut entraîner un dysfonctionnement du projecteur.

## Remplacement de la lampe (suite)

### Remplacement de la lampe:

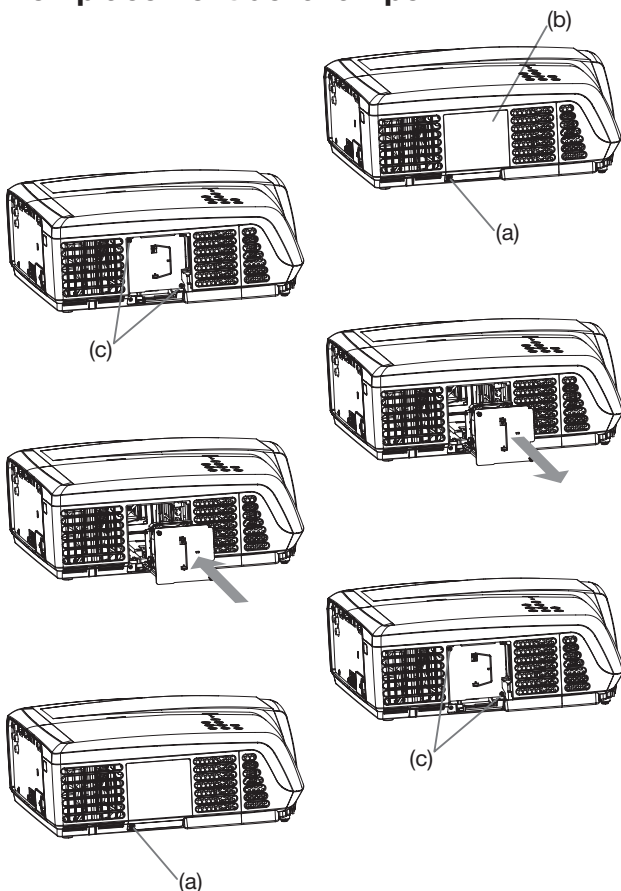

1. Débranchez le cordon d'alimentation.
2. Dévissez la vis (a) à l'aide d'un tournevis cruciforme (+) et retirez le couvercle de la lampe (b).
3. Dévissez les vis (c) à l'aide d'un tournevis cruciforme (+).
4. Soulevez la poignée.
5. Extrayez le boîtier de la lampe par sa poignée, tout en tenant fermement le projecteur.
  - Sortez doucement le boîtier de la lampe du projecteur. Si vous le sortez rapidement, la lampe risque de se briser et de projeter des éclats de verre.
  - Ne renversez aucun liquide sur le boîtier de la lampe que vous avez sorti et tenez-le éloigné des objets inflammables et des enfants, afin d'éviter tout risque de blessure ou d'incendie.
6. Fixez soigneusement un nouveau boîtier de lampe dans le projecteur, en veillant à respecter le sens d'installation.
7. Remettez la poignée dans sa position d'origine.
  - Vérifiez si la poignée est bien verrouillée.
8. Revissez les vis (c) à l'aide d'un tournevis cruciforme (+).
9. Revissez la vis (a) à l'aide d'un tournevis cruciforme (+), afin de fixer le couvercle de la lampe.

### Remise à zéro du compteur de la durée de fonctionnement de la lampe

Branchez le cordon d'alimentation et remettez à zéro le compteur de durée d'utilisation de la lampe en appuyant simultanément sur les boutons ◀, ▶, et POWER du panneau de commande pendant environ trois secondes.

### Important:

- Si vous n'appuyez pas simultanément sur ces 3 boutons, la durée d'utilisation de la lampe ne sera pas remise à zéro.
- Lorsque le voyant STATUS s'allume pour sortir, cela signifie que le compteur de durée d'utilisation de la lampe a été correctement remis à zéro.
- Si le couvercle de la lampe n'a pas été fixé correctement, le projecteur ne s'allumera pas.
- N'oubliez pas de remettre le compteur de durée d'utilisation de la lampe à zéro chaque fois que vous remplacez la lampe.
- Remettez le compteur de durée d'utilisation de la lampe à zéro uniquement lorsque vous remplacez la lampe.

### Lorsque vous retirez la lampe du projecteur monté au plafond

Lorsque vous retirez la lampe du projecteur monté au plafond, utilisez le plateau de remplacement de la lampe livré avec le projecteur ou la lampe en option afin d'empêcher toute dispersion de fragments de verre.

- Montez le plateau de remplacement de la lampe selon la procédure indiquée dessus.

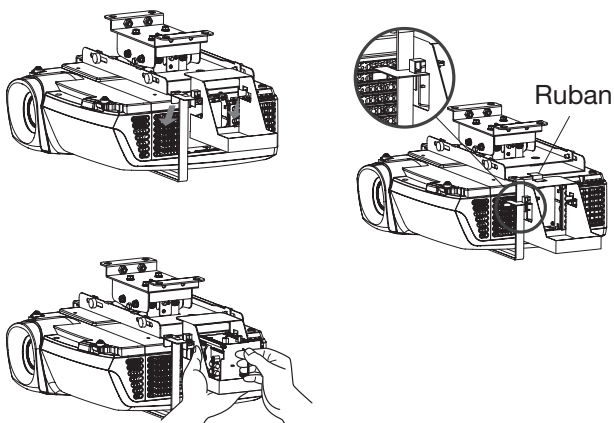

1. Suivez les étapes 1 à 4 montrées ci-dessus.
2. Attachez le plateau de remplacement de la lampe au projecteur comme indiqué sur le dessin.
3. Fixez le plateau de remplacement de la lampe au projecteur en utilisant le ruban livré avec le plateau.
4. Tirez sur la poignée de la boîte de la lampe tout en tenant le projecteur.
  - Tenir fermement le support de remplacement de la lampe afin d'éviter que des débris de verre ne tombent à terre.
  - Ne posez pas la lampe directement sur le plateau de remplacement de la lampe car il pourrait tomber.
5. Détachez le plateau de remplacement de la lampe en même temps que la lampe que vous retirez.

### Important:

- La lampe est fragile. Si elle se casse, veillez à ne pas vous couper avec les éclats de verre.

### Attention:

- Ce projecteur utilise une lampe qui contient du mercure. L'élimination de la lampe ou du projecteur avec la lampe peut être soumise à législation pour des raisons environnementales.



# Entretien

## Avertissement:

- N'utilisez jamais de spray dépoussiérant inflammable ou d'autre matériau inflammable lors du nettoyage du filtre à air. Les substances inflammables risquent de s'enflammer et de causer un incendie ou une panne lorsque la lampe est allumée.
- N'utilisez pas de solvants inflammables (benzène, diluant etc.) et d'aérosols inflammables lors du nettoyage du corps du projecteur et de l'objectif. Les substances inflammables risquent de s'enflammer et de causer un incendie ou une panne lorsque la lampe est allumée.

## Attention:

N'oubliez pas d'éteindre la lampe et de débrancher le cordon d'alimentation de la prise secteur avant toute opération d'entretien sur le projecteur.

## Nettoyage du filtre à air

Nettoyez le filtre à air fréquemment (environ une fois par mois). Si le filtre à air ou les grilles de ventilation sont bouchés par des salissures ou de la poussière, la température à l'intérieur du projecteur risque d'augmenter et de causer des problèmes, comme endommager les parties internes et diminuer la durée de vie des panneaux.

- Lorsque la température à l'intérieur du projecteur devient trop élevée, le voyant STATUS clignote en orange et la lampe s'éteint.
1. Retirez le capot du filtre du projecteur.
    - Dégagez les languettes situées dans la partie inférieure du capot du filtre et tirez ce dernier dans le sens de la flèche.
  2. Retirez le filtre à air du capot du filtre.
  3. Lavez le filtre à air.
    - Utilisez de l'eau ou un détergent doux dilué pour nettoyer le filtre à air. Rincez le filtre à air soigneusement et laissez-le complètement sécher.
  4. Fixez le filtre à air sur le capot du filtre.
  5. Fixez le capot du filtre sur le projecteur.
    - Insérez dans le projecteur les languettes situées dans la partie supérieure du capot du filtre, puis poussez le capot du filtre dans le sens de la flèche.

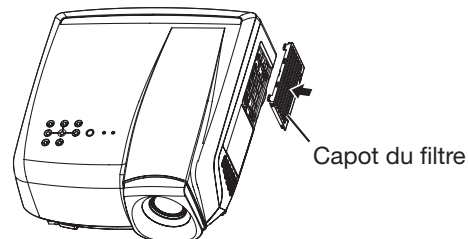
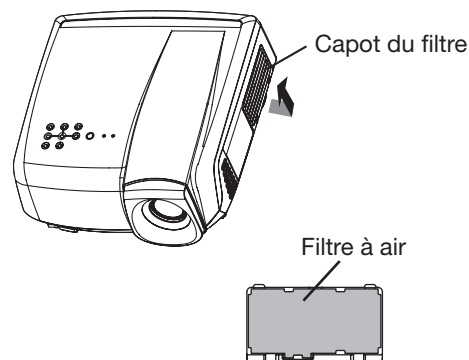

## Important:

- Si le filtre à air est endommagé ou s'il est très sale, remplacez-le par un filtre neuf. Pour obtenir un filtre à air neuf, contactez votre revendeur.
- N'utilisez que le type de filtre à air spécialement conçu à cet effet.

## Attention:

N'utilisez jamais le projecteur sans filtre à air. Sinon, de la poussière risque de pénétrer dans le projecteur et de provoquer un incendie ou une panne.

## Nettoyage du projecteur et des trous de ventilation

Utilisez un chiffon doux pour nettoyer le projecteur et les grilles de ventilation. Lorsque les grilles sont sales, nettoyez-les avec un chiffon doux imbibé d'un détergent doux dilué et séchez-les ensuite avec un chiffon sec.

Pour éviter que la surface du projecteur ne déteigne ou ne se détériore:

- Ne vaporisez pas de l'insecticide sur le projecteur ou à l'intérieur de celui-ci.
- N'utilisez pas de l'essence ou du diluant pour le nettoyer.
- Ne laissez pas des matériaux en caoutchouc ou en plastique entrer en contact avec le projecteur.

## Nettoyage de l'objectif

Utilisez une brosse spéciale pour les objectifs ou un chiffon spécial imbibé d'un produit destiné au nettoyage des objectifs. La surface de l'objectif est fragile. Utilisez uniquement du matériel de nettoyage d'objectif recommandé et non-abrasif. Ne touchez pas l'objectif avec vos doigts.



## Unité de filtre à air accessoire

Une unité de filtre à air accessoire est fournie avec ce projecteur afin de le protéger plus efficacement de la poussière. Si vous utilisez le projecteur dans un endroit poussiéreux, remplacez le filtre à air (capot du filtre) installé en usine en même temps que cette unité de filtre à air accessoire.

### Fixation de l'unité de filtre à air accessoire

**Avant d'installer cette unité de filtre à air accessoire sur le projecteur, veillez à débrancher le projecteur de la prise.**

- Commencez par retirer le filtre à air (capot du filtre) monté en usine. (Voir page 38.)
1. Fixez l'unité de filtre à air accessoire sur le projecteur.
    - Insérez dans le projecteur les languettes situées dans la partie supérieure de l'unité de filtre à air accessoire, puis poussez l'unité de filtre à air accessoire dans le sens de la flèche.
    - Utiliser seulement les unités de filtre à air accessoires conçues pour ce projecteur.

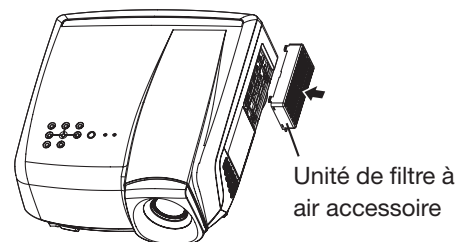

### Nettoyage du filtre à air

#### Avertissement:

N'utilisez jamais de spray dépoussiérant inflammable ou d'autres matériaux inflammables lors du nettoyage de l'unité de filtre à air accessoire. Les substances inflammables risquent de s'enflammer et de causer un incendie ou une panne lorsque la lampe est allumée.

**Avant le nettoyage, veillez à éteindre l'interrupteur d'alimentation et débrancher le projecteur de la prise murale.**

- Nettoyez fréquemment le filtre à air (au moins une fois par mois). Lorsque de la poussière s'accumule sur le filtre à l'entrée d'air, la température à l'intérieur du projecteur peut augmenter anormalement, provoquant des dégâts aux pièces intérieures et réduisant la longévité du panneau.
- En cas d'anomalie, y compris une augmentation anormale de la température intérieure, le projecteur peut s'éteindre automatiquement et entrer en mode de veille où la lampe de la source de lumière s'éteint pour protéger ses pièces internes.



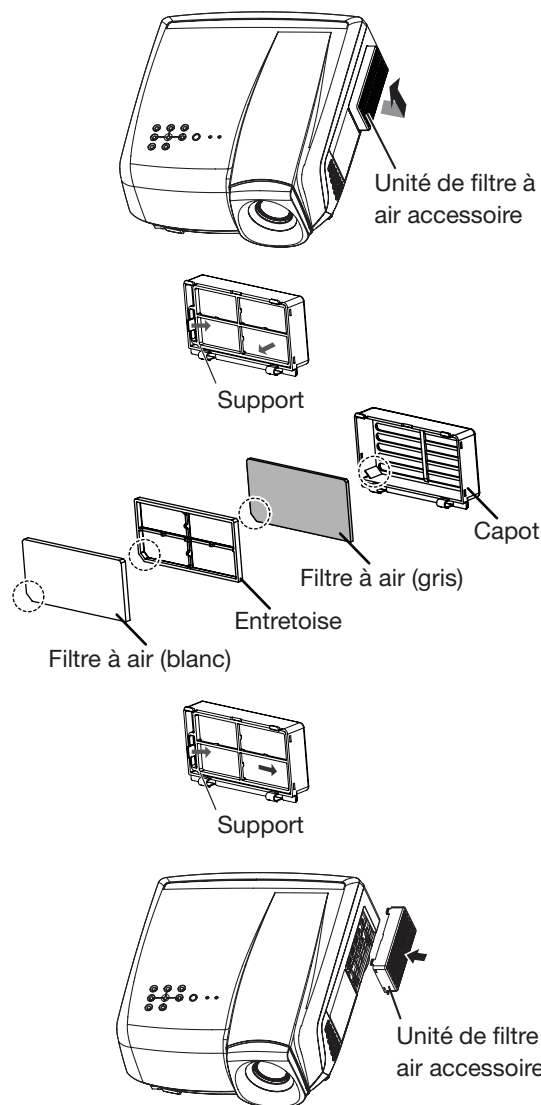



























1. Retirez l'unité de filtre à air accessoire du projecteur.
  - Dégagez les languettes situées dans la partie inférieure de l'unité de filtre à air accessoire et tirez cette dernière dans le sens de la flèche.
2. Retirez le filtre à air du capot.
  - (1) Poussez la languette du support sur le filtre à air dans le sens de la flèche pour retirer le support.
  - (2) Retirez le filtre à air (blanc), l'entretoise et le filtre à air (gris).
3. Nettoyez par aspiration la saleté et la poussière incrustées dans le filtre à air.
  - **Pour le filtre à air (blanc)**  
En cas de tâches persistantes, nettoyez le filtre à air avec de l'eau et laissez-le sécher à l'ombre.
  - **Pour le filtre à air (gris)**  
En cas de tâches persistantes, nettoyez le filtre à air avec du détergent dilué, rincez à l'eau et laissez-le sécher.
4. Fixez le filtre à air sur le capot.
  - (1) Fixez le filtre à air (gris), l'entretoise, puis le filtre à air (blanc) sur le capot en alignant leurs encoches respectives avec celles du capot.
  - (2) Insérez la languette droite du support dans le capot, puis poussez la languette gauche dans le sens de la flèche pour fixer le capot.
5. Fixez l'unité de filtre à air accessoire sur le projecteur.
  - Insérez dans le projecteur les languettes situées dans la partie supérieure de l'unité de filtre à air accessoire, puis poussez l'unité de filtre à air accessoire dans le sens de la flèche.



# Dépannage

Avant d'envoyer le projecteur en réparation, consultez les informa ci-dessous. Si les symptômes persistent, n'utilisez plus le projecteur, débranchez la prise électrique et contactez votre revendeur.

## Aucune image ne s'affiche à l'écran.

Problème	Solution																				
Mise sous tension impossible.	<ul style="list-style-type: none"> <li>Vérifiez si les voyants sont éteints ou allumés (dans ce cas, vérifiez également leur couleur et s'ils clignotent ou non).</li> </ul> <table border="1"> <thead> <tr> <th>POWER</th> <th>STATUS</th> <th>Solution</th> </tr> </thead> <tbody> <tr> <td> Arrêt</td> <td> Arrêt</td> <td> <ul style="list-style-type: none"> <li> Branchez le cordon d'alimentation sur le projecteur.</li> <li> Branchez le cordon d'alimentation sur une prise secteur.</li> </ul> </td> </tr> <tr> <td rowspan="4"> Rouge fixe</td> <td> Arrêt</td> <td> <ul style="list-style-type: none"> <li> Si des objets bloquent l'entrée d'air ou la grille de sortie, retirez-les et effectuez les opérations suivantes:               <ol style="list-style-type: none"> <li>Débranchez le cordon d'alimentation de la prise secteur.</li> <li>Attendez que le projecteur ait refroidi.</li> <li>Branchez le cordon d'alimentation sur la prise secteur.</li> <li>Appuyez sur la bouton POWER.</li> </ol> </li> </ul> </td> </tr> <tr> <td> Orange clignotant</td> <td> <ul style="list-style-type: none"> <li> Si des objets bloquent l'entrée d'air ou la grille de sortie, retirez-les.</li> <li> N'exposez pas les grilles de sortie d'air à un courant d'air chaud émis par un appareil de chauffage.</li> <li> Vérifiez si le filtre n'est pas obstrué par des salissures ou de la poussière.               <ul style="list-style-type: none"> <li>→ Si le filtre est obstrué, nettoyez-le. (Voir pages 38 et 39.)</li> </ul> </li> </ul> </td> </tr> <tr> <td> Vert clignotant</td> <td> <ul style="list-style-type: none"> <li> Lorsque le voyant STATUS arrête de clignoter, appuyez sur la bouton POWER.</li> <li> Si vous débranchez le cordon d'alimentation alors que le ventilateur tourne encore, la lampe risque de ne pas s'allumer avant environ une minute, la prochaine fois que vous rebranchez le cordon d'alimentation.</li> <li> Après s'être éteinte, la lampe ne peut plus se rallumer pendant environ une minute.</li> <li> Appuyez plusieurs fois sur la bouton POWER.</li> </ul> </td> </tr> <tr> <td> Rouge fixe</td> <td> <ul style="list-style-type: none"> <li> Remplacez la lampe. (La lampe a atteint la fin de sa durée de vie.)</li> </ul> </td> </tr> <tr> <td rowspan="2"> Rouge/vert clignotant</td> <td> Arrêt</td> <td> <ul style="list-style-type: none"> <li> Fixez le capot de la lampe sur la partie inférieure.</li> </ul> </td> </tr> <tr> <td> Fixé ou clignotant</td> <td> <ul style="list-style-type: none"> <li> Débranchez le cordon d'alimentation de la prise secteur et contactez votre revendeur.</li> </ul> </td> </tr> </tbody> </table>	POWER	STATUS	Solution	 Arrêt	 Arrêt	<ul style="list-style-type: none"> <li> Branchez le cordon d'alimentation sur le projecteur.</li> <li> Branchez le cordon d'alimentation sur une prise secteur.</li> </ul>	 Rouge fixe	 Arrêt	<ul style="list-style-type: none"> <li> Si des objets bloquent l'entrée d'air ou la grille de sortie, retirez-les et effectuez les opérations suivantes:               <ol style="list-style-type: none"> <li>Débranchez le cordon d'alimentation de la prise secteur.</li> <li>Attendez que le projecteur ait refroidi.</li> <li>Branchez le cordon d'alimentation sur la prise secteur.</li> <li>Appuyez sur la bouton POWER.</li> </ol> </li> </ul>	 Orange clignotant	<ul style="list-style-type: none"> <li> Si des objets bloquent l'entrée d'air ou la grille de sortie, retirez-les.</li> <li> N'exposez pas les grilles de sortie d'air à un courant d'air chaud émis par un appareil de chauffage.</li> <li> Vérifiez si le filtre n'est pas obstrué par des salissures ou de la poussière.               <ul style="list-style-type: none"> <li>→ Si le filtre est obstrué, nettoyez-le. (Voir pages 38 et 39.)</li> </ul> </li> </ul>	 Vert clignotant	<ul style="list-style-type: none"> <li> Lorsque le voyant STATUS arrête de clignoter, appuyez sur la bouton POWER.</li> <li> Si vous débranchez le cordon d'alimentation alors que le ventilateur tourne encore, la lampe risque de ne pas s'allumer avant environ une minute, la prochaine fois que vous rebranchez le cordon d'alimentation.</li> <li> Après s'être éteinte, la lampe ne peut plus se rallumer pendant environ une minute.</li> <li> Appuyez plusieurs fois sur la bouton POWER.</li> </ul>	 Rouge fixe	<ul style="list-style-type: none"> <li> Remplacez la lampe. (La lampe a atteint la fin de sa durée de vie.)</li> </ul>	 Rouge/vert clignotant	 Arrêt	<ul style="list-style-type: none"> <li> Fixez le capot de la lampe sur la partie inférieure.</li> </ul>	 Fixé ou clignotant	<ul style="list-style-type: none"> <li> Débranchez le cordon d'alimentation de la prise secteur et contactez votre revendeur.</li> </ul>
POWER	STATUS	Solution																			
 Arrêt	 Arrêt	<ul style="list-style-type: none"> <li> Branchez le cordon d'alimentation sur le projecteur.</li> <li> Branchez le cordon d'alimentation sur une prise secteur.</li> </ul>																			
 Rouge fixe	 Arrêt	<ul style="list-style-type: none"> <li> Si des objets bloquent l'entrée d'air ou la grille de sortie, retirez-les et effectuez les opérations suivantes:               <ol style="list-style-type: none"> <li>Débranchez le cordon d'alimentation de la prise secteur.</li> <li>Attendez que le projecteur ait refroidi.</li> <li>Branchez le cordon d'alimentation sur la prise secteur.</li> <li>Appuyez sur la bouton POWER.</li> </ol> </li> </ul>																			
	 Orange clignotant	<ul style="list-style-type: none"> <li> Si des objets bloquent l'entrée d'air ou la grille de sortie, retirez-les.</li> <li> N'exposez pas les grilles de sortie d'air à un courant d'air chaud émis par un appareil de chauffage.</li> <li> Vérifiez si le filtre n'est pas obstrué par des salissures ou de la poussière.               <ul style="list-style-type: none"> <li>→ Si le filtre est obstrué, nettoyez-le. (Voir pages 38 et 39.)</li> </ul> </li> </ul>																			
	 Vert clignotant	<ul style="list-style-type: none"> <li> Lorsque le voyant STATUS arrête de clignoter, appuyez sur la bouton POWER.</li> <li> Si vous débranchez le cordon d'alimentation alors que le ventilateur tourne encore, la lampe risque de ne pas s'allumer avant environ une minute, la prochaine fois que vous rebranchez le cordon d'alimentation.</li> <li> Après s'être éteinte, la lampe ne peut plus se rallumer pendant environ une minute.</li> <li> Appuyez plusieurs fois sur la bouton POWER.</li> </ul>																			
	 Rouge fixe	<ul style="list-style-type: none"> <li> Remplacez la lampe. (La lampe a atteint la fin de sa durée de vie.)</li> </ul>																			
 Rouge/vert clignotant	 Arrêt	<ul style="list-style-type: none"> <li> Fixez le capot de la lampe sur la partie inférieure.</li> </ul>																			
	 Fixé ou clignotant	<ul style="list-style-type: none"> <li> Débranchez le cordon d'alimentation de la prise secteur et contactez votre revendeur.</li> </ul>																			
Aucune image ne s'affiche à l'écran.	<ul style="list-style-type: none"> <li>Vérifiez que le cache de l'objectif a été enlevé.</li> <li>L'allumage de la lampe peut prendre environ une minute.</li> <li>Dans des cas très rares, elle peut ne pas s'allumer. Le cas échéant, attendez quelques minutes puis recommencez.</li> <li>Si le projecteur a été mis hors tension avant le refroidissement suffisant de la lampe, le ventilateur peut se mettre en marche et le bouton POWER risque de ne pas fonctionner après la mise sous tension. Après l'arrêt du ventilateur, appuyez sur le bouton POWER pour que le voyant POWER s'allume fixe de nouveau.</li> <li>Vérifiez que la grille d'entrée d'air est propre.</li> <li>Dans le menu OPTION, réglez ENTREES SCART sur ARRET. (Voir page 28.)</li> <li>Vérifiez que le capot de la lampe est fermé. (Voir page 37.)</li> <li>Vérifiez que les câbles raccordés aux périphériques extérieurs ne sont pas coupés.</li> <li>Si vous utilisez un prolongateur, remplacez-le par le câble fourni avec l'équipement pour vérification. Si les images sont affichées correctement, ajoutez un amplificateur de signal RVB au prolongateur.</li> <li>Pour la connexion du périphérique vidéo, consultez son manuel de fonctionnement.</li> </ul>																				
L'alimentation est coupée.	<ul style="list-style-type: none"> <li>Il se peut que l'entrée d'air ou la grille de sortie d'air soit bloquée. (Dans un tel cas, le voyant STATUS clignote en orange.)       <ul style="list-style-type: none"> <li>→ Retirez les objets qui bloquent l'entrée d'air ou la grille de sortie d'air et effectuez les opérations suivantes:           <ol style="list-style-type: none"> <li>Attendez que le ventilateur d'aspiration et/ou le ventilateur d'extraction s'arrête. (Attendez que le voyant STATUS s'éteigne.)</li> <li>Débranchez le cordon d'alimentation de la prise secteur.</li> <li>Attendez au moins 10 minutes.</li> <li>Branchez le cordon d'alimentation sur la prise secteur.</li> <li>Appuyez sur la bouton POWER.</li> </ol> </li> </ul> </li> <li>Lorsque le voyant STATUS s'allume en rouge, cela signifie que la lampe doit être remplacée. Dans ce cas, remplacez la lampe.</li> <li>Vérifiez que ARRET AUTO a été réglé sur ARRET.</li> <li>Si la lampe est endommagée, elle risque de s'éteindre après une certaine durée de fonctionnement.</li> </ul>																				

## Dépannage (suite)

### Aucune image ne s'affiche à l'écran. (suite)

Problème	Solution
L'écran permettant d'entrer le mot de passe apparaît.	<ul style="list-style-type: none"><li>MOT DE PASSE du menu OPTION a été réglée sur AFFICHAGE afin d'activer le verrouillage par mot de passe. → Entrez le mot de passe ou contactez la personne en charge de la gestion du projecteur. (Voir page 35.)</li></ul>
"NO SIGNAL" s'affiche.	<ul style="list-style-type: none"><li>Mettez l'appareil connecté sous tension ou vérifiez si celui-ci fonctionne correctement.</li><li>Vérifiez si l'appareil externe émet un signal de sortie. (Ce contrôle est particulièrement conseillé si l'appareil externe utilisé est un ordinateur portable.)</li><li>Vérifiez si le câble connecté à l'appareil externe n'est pas endommagé.</li><li>Vérifiez si le projecteur est connecté à l'appareil externe à l'aide des bornes correctes.</li><li>Vérifiez si l'appareil connecté est correctement sélectionné comme source d'entrée.</li><li>Si vous utilisez une rallonge, remplacez-la par le câble fourni et contrôlez si les images sont projetées correctement. Si les images sont projetées correctement, utilisez un amplificateur de signal RVB avec la rallonge.</li></ul>

### Les images ne s'affichent pas correctement.

Problème	Solution
Les images projetées tremblent. Les images projetées sont décalées.	<ul style="list-style-type: none"><li>Vérifiez si le câble connecté à l'appareil externe n'est pas sur le point de se rompre.</li><li>Connectez fermement la prise du câble au connecteur de l'appareil externe.</li><li>Appuyez sur la bouton AUTO POSITION.</li><li>Il arrive parfois que certains ordinateurs émettent des signaux ne répondant pas aux spécifications. Réglez le menu REGLAGE SIGNAUX VIDEO. (Voir page 34.)</li></ul>
Les images projetées sont déformées.	<ul style="list-style-type: none"><li>Régalez le projecteur et l'écran de façon à ce qu'ils soient perpendiculaires l'un par rapport à l'autre. (Voir page 10.)</li></ul>
Les images projetées sont sombres.	<ul style="list-style-type: none"><li>Régalez LUMINOSITE et CONTRASTE dans le menu IMAGE. (Voir page 31.)</li><li>Remplacez la lampe. (Voir page 36.)</li></ul>
Les images projetées sont floues.	<ul style="list-style-type: none"><li>Régalez la mise au point. (Voir pages 18 et 23.)</li><li>Nettoyez l'objectif.</li><li>Appuyez sur la bouton ◀ ou ▶ de la télécommande pour éliminer le tremblement.</li><li>Régalez les options TRACKING et AJUSTEMENT FIN SYNC du menu REGLAGE SIGNAUX VIDEO. (Voir page 34.)</li><li>Régalez LUMINOSITE et CONTRASTE dans le menu IMAGE. (Voir page 31.)</li><li>Régalez le projecteur et l'écran de façon à ce qu'ils soient perpendiculaires l'un par rapport à l'autre. (Voir page 10.)</li></ul>
Des images "fantômes" restent à l'écran.	<ul style="list-style-type: none"><li>Ce phénomène est amélioré si l'on continue de projeter une image sombre uniforme. (Ce phénomène d'images "fantômes" peut se produire lorsqu'une image fixe est affichée sur l'écran pendant un certain temps.)</li></ul>
Des points rouges, bleus et verts apparaissent dans les images projetées. Des points noirs apparaissent dans les images projetées.	<ul style="list-style-type: none"><li>Ce phénomène est lié au projecteur LCD et il ne s'agit pas d'un dysfonctionnement. (Un petit nombre de pixels restent toujours allumés ou éteints, ce qui ne constitue pas un mauvais fonctionnement. Plus de 99,99 % des pixels sont opérationnels.)</li></ul>
Les images projetées présentent de fines bandes.	<ul style="list-style-type: none"><li>Ce symptôme est dû à une interférence avec la surface de l'écran et ne constitue pas une panne. Remplacez l'écran ou modifiez légèrement la mise au point.</li><li>Selon le type de lecteur DVD ou de console de jeu que vous utilisez, un bruit de bande vertical ou horizontal peut apparaître sur l'image projetée. Dans ce cas, vous pouvez activer le filtre LPF pour réduire ce bruit de bande. (Voir page 29.)</li></ul>
Les images projetées ondulent.	<ul style="list-style-type: none"><li>Vérifiez le bon en fichage des prises des câbles sur les périphériques extérieurs.</li><li>Éloignez le projecteur de tout appareil émettant des ondes radio parasites.</li></ul>
La nuance est incorrecte.	<ul style="list-style-type: none"><li>Vérifiez que les câbles raccordés aux périphériques extérieurs ne sont pas coupés.</li></ul>
La teinte des images projetées est incorrecte.	<ul style="list-style-type: none"><li>Vérifiez si le paramètre ENTREES MULTIMEDIA du menu REGLAGE SIGNAUX VIDEO est correctement réglé. (Voir page 29.)</li><li>Vérifiez si le câble connecté à l'appareil externe n'est pas endommagé.</li></ul>

## Dépannage (suite)

### Les images ne s'affichent pas correctement. (suite)

Problème	Solution
Différences de teintes des couleurs.	<ul style="list-style-type: none"><li>Lorsque vous comparez les images projetées par deux projecteurs, les teintes des images affichées peuvent varier à cause de la différence entre leurs composants optiques. Il ne s'agit pas d'un dysfonctionnement.</li><li>Lorsque vous comparez l'image projetée par ce projecteur avec celle affichée par la télévision ou un écran de PC, les teintes des images affichées peuvent varier à cause de la différence de capacité de reproduction des couleurs. Il ne s'agit pas d'un dysfonctionnement.</li></ul>
Seules les zones mobiles des images transmises par l'ordinateur ne sont pas affichées.	<ul style="list-style-type: none"><li>Cela est dû à l'ordinateur utilisé. Contactez le fabricant de votre ordinateur.</li></ul>
Les images projetées sont obscurcies.	<ul style="list-style-type: none"><li>Alignez la résolution de sortie de votre ordinateur sur celle du projecteur. Pour savoir comment changer la résolution de sortie de votre ordinateur, contactez le fabricant de votre ordinateur. (Voir page 45.)</li></ul>
L'image reste gelée.	<ul style="list-style-type: none"><li>Lorsque l'image est projetée depuis le VCR (magnétoscope), elle pourrait rester gelée pendant la recherche rapide. Il ne s'agit pas d'un dysfonctionnement.</li></ul>
Des parasites apparaissent autour de l'image.	<ul style="list-style-type: none"><li>Des parasites peuvent apparaître autour de certaines images enregistrées, de DVD notamment. Si tel est le cas, réduisez la valeur du paramètre OVER SCAN du menu REGLAGE SIGNAUX VIDEO. (Voir page 29.)</li></ul>

### Autres

Problème	Solution
Les grilles de sortie d'air dégagent de l'air chaud.	<ul style="list-style-type: none"><li>Cet air est dû au refroidissement interne du projecteur. Vous sentez peut-être de l'air chaud: il ne s'agit pas d'un symptôme de panne.</li></ul>
Impossible d'utiliser le menu.	<ul style="list-style-type: none"><li>Il se peut que des parasites provoquent un dysfonctionnement des micro-ordinateurs à l'intérieur du projecteur.<ul style="list-style-type: none"><li>→ Appuyez sur la touche POWER pour éteindre la lampe, puis patientez pendant 2 minutes environ. Débranchez alors le cordon d'alimentation de la prise du secteur, attendez au moins pendant 10 minutes, puis rebranchez le cordon d'alimentation dans la prise. Si la touche POWER semble ne pas fonctionner, débranchez le cordon d'alimentation de la prise du secteur, attendez au moins pendant 10 minutes, puis rebranchez-le dans la prise.</li></ul></li></ul>
"TEMPERATURE!!" s'affiche.	<ul style="list-style-type: none"><li>Ce message s'affiche lorsque la température ambiante est trop élevée. Si la température reste élevée, la lampe s'éteindra automatiquement.<ul style="list-style-type: none"><li>→ Faites en sorte que la température ambiante n'atteigne pas des niveaux trop élevés.</li></ul></li><li>Ce message s'affiche lorsque l'entrée d'air ou la grille de sortie d'air est obstruée. Si elles restent obstruées, la lampe s'éteindra.<ul style="list-style-type: none"><li>→ Retirez les objets qui bloquent l'entrée d'air ou la grille de sortie d'air. Si le filtre est obstrué, nettoyez-le. (Voir pages 38 et 39.)</li></ul></li></ul>
Le symbole  apparaît.	<ul style="list-style-type: none"><li>Ce symbole apparaît lorsque vous avez effectué une mauvaise manœuvre. Il ne s'agit pas d'un dysfonctionnement.</li></ul>
La télécommande ne fonctionne pas très bien ou pas du tout.	<ul style="list-style-type: none"><li>Vérifiez si la batterie est bien installée dans la télécommande ou si elle n'est pas trop faible. (Voir page 6.)</li><li>Veillez à ne pas exposer le capteur de la télécommande à la lumière directe du soleil ou à une lumière fluorescente. (Voir page 9.)</li><li>Utilisez la télécommande en respectant son rayon d'action. (Voir page 9.)</li><li>Utiliser la télécommande à au moins 10 cm du projecteur.</li></ul>
Les boutons du panneau de commande (à l'exception de la bouton POWER) ne fonctionnent pas.	<ul style="list-style-type: none"><li>La fonction MOT DE PASSE du menu OPTION a été réglée sur TOUCHES afin d'activer le verrouillage par mot de passe.<ul style="list-style-type: none"><li>→ Annulez le verrouillage par mot de passe ou contactez la personne en charge de la gestion du projecteur. (Voir page 35.)</li></ul></li></ul>
Le bruit mécanique de fonctionnement (le clic) est entendu.	<ul style="list-style-type: none"><li>L'iris produit un bruit pendant son fonctionnement. Il ne s'agit pas d'un dysfonctionnement.</li></ul>

### Si le problème ci-dessous survient après le remplacement de la lampe, vérifiez d'abord le point suivant.

Problème	Solution
Le projecteur ne démarre pas.	<ul style="list-style-type: none"><li>Fixez le capot de la lampe à fond. (Voir pages 36 et 37.)</li><li>Ré initialisez la durée de fonctionnement de la lampe. (Voir page 37.)</li></ul>
Le voyant STATUS clignote.	<ul style="list-style-type: none"><li>Ré initialisez la durée de fonctionnement de la lampe. (Voir page 37.)</li></ul>

# Voyants

Cet appareil est équipé de deux voyants, chacun d'entre deux indiquant les conditions de fonctionnement du projecteur.

Vous trouverez ci-dessous des solutions à vos éventuels problèmes. Si ces problèmes persistent, éteignez le projecteur et consultez votre revendeur.

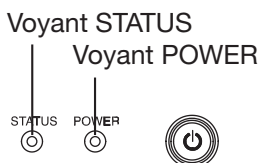

## Conditions normales

POWER	STATUS	CONDITION	REMARQUE
Rouge fixe	Arrêt	Attente	
Vert fixe	Vert clignotant	Lampe en attente (environ 1 minute)	La touche POWER ne peut pas être utilisée pour allumer ou éteindre l'appareil.
Vert fixe	Vert fixe	L'appareil est sous tension. (Conditions normales)	

## Conditions anormales

POWER	STATUS	CONDITION	SOLUTION POSSIBLE
Vert fixe ou  Rouge fixe	Orange clignotant	Température anormale <ul style="list-style-type: none"> <li>Les grilles de ventilation sont obstrués par de la poussière ou des salissures.</li> <li>La température de la pièce est élevée.</li> </ul>	<ul style="list-style-type: none"> <li>Nettoyez les grilles de ventilation.</li> <li>Installez le projecteur dans un endroit plus frais.</li> </ul>
Rouge fixe	Vert clignotant	Le circuit de protection est activé ou la lampe est dans un état anormal.	<ul style="list-style-type: none"> <li>Attendez que le voyant STATUS s'éteigne, puis appuyez sur la touche POWER.</li> <li>Si la solution ci-dessus ne fonctionne pas, remplacez la lampe.</li> </ul>
Vert fixe	Vert/rouge clignotant	Avertissement de durée d'utilisation de la lampe. (La durée totale d'utilisation de la lampe a atteint 3750 heures*1 alors que l'appareil était sous tension.)	Remplacez la lampe. Si ce problème se reproduit, installez une lampe neuve.
Rouge fixe	Blinking red	Avertissement de durée d'utilisation de la lampe. (La durée totale d'utilisation de la lampe a atteint 3750 heures*1 alors que l'appareil était hors tension.)	
Rouge fixe	Rouge fixe	Avertissement de durée d'utilisation de la lampe. (La durée totale d'utilisation de la lampe a atteint 5000 heures*1*2 alors que l'appareil était hors tension.)	
Vert/rouge clignotant	Arrêt	Le couvercle de la lampe n'est pas fermé.	Fermez correctement le couvercle.
Vert/rouge clignotant	Fixe ou  clignotant	Anormal.	Contactez votre revendeur.

\* 1 Lorsque MODE LAMPE du menu INSTALLATION est réglé sur BAS. Lorsque le réglage est sur STANDARD, cette durée est raccourcie.

\* 2 Lorsque MODE LAMPE est réglé sur STANDARD, cette durée est raccourcie à 2000 heures.



# Spécifications

Les spécifications et l'aspect extérieur du projecteur sont susceptibles de modifications sans préavis.

Type	Projecteur LCD		
Modèle	HC5500		
Technologie d'affichage	Panneau LCD 0,74 pouces: 3 unités (pour R, V, B) (format d'écran 16:9) Pixel: 1920 x 1080 = 2073600 pixels Total 6220800 pixels		
Lentille de projection	F 1,7 -1,9 f = 24 -29 mm		
Source lumineuse	160 W		
Format de l'image (distance de projection)	50" min. à 250" max. (distance de projection 1,6 à 8,0 m (Zoom max.))		
Maximale résolution	Signal informatique	Résolution maximale: 1600 x 1200 points Résolution du panneau: 1920 x 1080 points	
	Signal vidéo	NTSC/PAL/SECAM/4,43NTSC/PAL-M/PAL-N/PAL-60	
	Signal composant	480i, 480p, 576i, 576p, 720p, 1080i, 1080p Résolution du panneau: 1920 x 1080 points	
Entrée informatique	[Type de signal] RVB analogique	[Type de borne] Mini D-SUB 15 broches	[Ligne] 1
Entrée vidéo	[Type de signal] HDMI	[Type de borne] HDMI	[Ligne] 2
	Entrée vidéo	RCA	1
	Entrée S-vidéo	S	1
	Entrée vidéo composant	RCA x3 (YCbCr/YPrPb)	1
Borne de commande/autres	SERIAL	RS-232C (D-SUB 9 broches)	
	TRIGGER	12 V CC, 200 mA maximum (mini-connecteur stéréo)	
Température de fonctionnement	+5°C (+41°F) à +35°C (+95°F)		
Tension nominale	Secteur 100 - 240 V, 50/60 Hz		
Consommation	2,5 A		
Dimensions	334 mm (L) x 125 mm (H) x 352 mm (P)		* Saillie non incluse.
Poids	5,6 kg		
Autres	Entrée S-vidéo	Signal de luminance: Vc-c = 1,0 V 75 Ω (sync. négative) Signaux de chroma: Vc-c = 0,286 V 75 Ω (signal de rafales)	
	Entrée vidéo	Vc-c = 1,0 V 75 Ω (sync. négative)	
	Entrée vidéo composant	YCbCr: Vc-c = 1,0 V 75 Ω (Y) (sync. négative) Vc-c = 0,7 V 75 Ω (Cb, Cr)	
	Entrée analogique	RVB: Vc-c = 0,7 V 75 Ω (sync. négative) YCbCr: Vc-c = 1,0 V (Y) (sync. négative) Vc-c = 0,7 V (Cb, Cr) HD/CS: niveau TTL (négatif ou positif) VD: niveau TTL (négatif ou positif)	
	Entrée numérique (HDMI)	Interface HDMI (liaison simple TMDS)	

## Schéma d'encombrement (unité: mm)

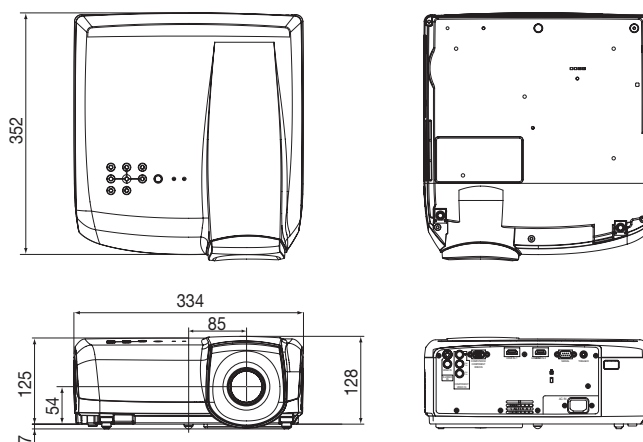



## Spécifications (suite)

### Spécifications des signaux RVB pour chaque mode Ordinateur du projecteur

Mode des signaux	Résolution (H x V)	Résolution horizontale (kHz)	Fréquence verticale (Hz)	Fréquence Normal (H x V)*1	
TV60, 480i (525i)	–	15,73	59,94	1920 x 1080	*2
TV50, 576i (625i)	–	15,63	50,00	1920 x 1080	*2
1080i 60 (1125i 60)	–	33,75	60,00	1920 x 1080	*2
1080i 50 (1125i 50)	–	28,13	50,00	1920 x 1080	*2
480p (525p)	–	31,47	59,94	1920 x 1080	*2
576p (625p)	–	31,25	50,00	1920 x 1080	*2
720p 60 (750p 60)	–	45,00	60,00	1920 x 1080	*2
720p 50 (750p 50)	–	37,50	50,00	1920 x 1080	*2
1080p 60 (1125p 60)	–	67,50	60,00	1920 x 1080	*2
1080p 50 (1125p 50)	–	56,25	50,00	1920 x 1080	*2
1080p 24 (1125p 24)	–	27,00	24,00	1920 x 1080	*2
PC98	640 x 400	24,82	56,42	1728 x 1080	
CGA70	640 x 400	31,47	70,09	1728 x 1080	
VGA60	640 x 480	31,47	59,94	1440 x 1080	*2
VGA72	640 x 480	37,86	72,81	1440 x 1080	
VGA75	640 x 480	37,50	75,00	1440 x 1080	
VGA85	640 x 480	43,27	85,01	1440 x 1080	
SVGA56	800 x 600	35,16	56,25	1440 x 1080	
SVGA60	800 x 600	37,88	60,32	1440 x 1080	*2
SVGA72	800 x 600	48,08	72,19	1440 x 1080	
SVGA75	800 x 600	46,88	75,00	1440 x 1080	
SVGA85	800 x 600	53,67	85,06	1440 x 1080	
XGA60	1024 x 768	48,36	60,00	1440 x 1080	*2
XGA70	1024 x 768	56,48	70,07	1440 x 1080	
XGA75	1024 x 768	60,02	75,03	1440 x 1080	
XGA85	1024 x 768	68,68	85,00	1440 x 1080	
MAC13	640 x 480	35,00	66,67	1440 x 1080	
MAC16	832 x 624	49,72	74,55	1440 x 1080	
MAC19	1024 x 768	60,24	75,02	1440 x 1080	
HP75	1024 x 768	62,94	74,92	1440 x 1080	
SXGA60	1280 x 1024	63,98	60,02	1350 x 1080	*2
UXGA60	1600 x 1200	75,00	60,00	1440 x 1080	*2

\*1: Lorsque l'option FORMAT du menu OPTION est réglée sur AUTO.

\*2: Disponible pour le signal de la borne HDMI IN.

- Ce projecteur ne supporte pas les signaux 480i, 576i et 480p de dispositifs vidéo à 5 lignes (R, V, B, H, V) ou à 4 lignes (R, V, B, CS\*).

\* : Synchro Composite

#### Important:

- Certains ordinateurs ne sont pas compatibles avec ce projecteur.
- La résolution maximale du projecteur est de 1920 x 1080 pixels. Il se peut que les images ayant des résolutions supérieures à 1920 x 1080 ne s'affichent pas correctement.
- Si la résolution et la fréquence de votre ordinateur ne figurent pas sur le tableau, cherchez une résolution et une fréquence compatibles en changeant la résolution de votre ordinateur.

## Spécifications (suite)

### Connecteurs

SERIAL (D-SUB 9 broches)

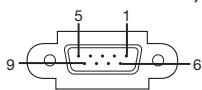

N° de broche	Nom	I/O
1	-	-
2	TXD	IN
3	RXD	OUT
4	-	-
5	GND	-
6	-	-
7	-	-
8	-	-
9	-	-

COMPUTER IN/COMPONENT VIDEO IN  
(Mini D-SUB 15 broches)

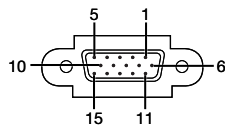

N° de broche	Spéc.
1	R(REDF)/P <sub>r</sub> /C <sub>R</sub>
2	G(GREEN)/Y
3	B(BLUE)/P <sub>B</sub> /C <sub>B</sub>
4	GND
5	GND
6	GND
7	GND
8	GND
9	DDC 5V
10	GND
11	GND
12	DDC Data
13	HD/CS
14	VD
15	DDC Clock

HDMI IN  
(HDMI 19 broches)

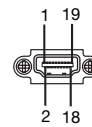

N° de broche	Spéc.	N° de broche	Spéc.
1	TMDS Data2+	11	TMDS Clock Shield
2	TMDS Data2 Shield	12	TMDS Clock-
3	TMDS Data2-	13	CEC
4	TMDS Data1+	14	-
5	TMDS Data1 Shield	15	SCL
6	TMDS Data1-	16	SDA
7	TMDS Data0+	17	DDC Ground
8	TMDS Data0 Shield	18	+5 V Power
9	TMDS Data0-	19	Hot Plug Detect
10	TMDS Clock+		

### Pièces de rechange (En option/non fournie)

Lampe de rechange

VLT-HC5000LP

# Mitsubishi Projector Warranty, Sales Support and Service Information

## North America

MDEA (Mitsubishi Digital Electronics America, Inc.)  
Presentation Products Division  
9351 Jeronimo Road  
Irvine CA 92618, USA  
For Warranty Registration, visit:  
<http://www.mitsubishi-presentations.com> under Customer Care

**Sales & Inquiries**  
Phone :Toll Free (888)307-0349  
E-mail :ppdinfo@mdea.com

**Technical Inquiries**  
Phone :Toll Free (888)307-0309  
E-mail :TSUPPORT@mdea.com

MESCA (Mitsubishi Electric Sales Canada Inc.)  
<http://www.mitsubishielectric.ca>  
Information Technologies Group, 4299 14th Avenue,  
Markham, Ontario L3R 0J2, Canada

**Sales & Technical Inquiries**  
Phone :+1-(800) 450-6487  
Fax :+1-(905) 475-7958  
E-mail :projectors@mitsubishielectric.ca

**Customer Care**  
E-mail :support@mitsubishielectric.ca

## Europe

MEU-FRA (Mitsubishi Electric Europe B.V French Branch)  
25, Boulevard des Bouvets 92 741, Nanterre CEDEX,  
France

**Sales Inquiries**  
Phone :+33 (0)1 55-68-55-53  
Fax :+33 (0)1 55-68-57-31

**Technical Inquiries**  
Phone :+33 (0)1 55-68-56-42  
Fax :+33 (0)1 55-68-57-31

MEU-GER (Mitsubishi Electric Europe B.V. German Branch)  
<http://www.mitsubishi-evs.de/>  
Gothaer Strasse 8, 40880 Ratingen, Germany

**Sales Inquiries**  
Phone :0049 - 2102 - 486 9250  
Fax :0049 - 2102 - 486 7320

**Technical Inquiries**  
Phone :0049 - 2102 - 486 1330  
Fax :0049 - 2102 - 486 1340

MEU-IR (Mitsubishi Electric Europe B.V. Irish Branch)  
<http://www.mitsubishi.ie/>  
Westgate Business Park, Ballymount, Dublin 24, Ireland

**Sales Inquiries**  
Phone :+353-1-4198807  
Fax :+353-1-4198890

**Technical Inquiries**  
Phone :+353-1-4198808  
Fax :+353-1-4198895

MEU-IT (Mitsubishi Electric Europe B.V. Italian Branch)  
Centro Direzionale Colleoni, Palazzo Sirio, Viale Colleoni 7,  
20041 Agrate Brianza, Italy

**Sales & Technical Inquiries**  
Phone :+39-(0)39-60531  
Fax :+39-(0)39-6053214  
E-mail :info.projector@it.mee.com

MEU-NL (Mitsubishi Electric Europe B.V. Benelux Branch)  
<http://www.mitsubishi.nl/LCD/ProdFrame.html>  
Nijverheidsweg 23A, 3641 RP Mijdrecht, The Netherlands

**Sales Inquiries**  
Phone :+31-297-282461  
Fax :+31-297-283936  
E-mail :info@mitsubishi.nl

**Technical Inquiries**  
Phone :+31-297-282461  
Fax :+31-297-283936  
E-mail :info@mitsubishi.nl

Russia (Mitsubishi Electric Europe B.V Moscow  
Representative Office)

<http://www.mitsubishi-projector.ru/>  
Moscow Representative Office, 52/5 Kosmodamianskaya  
Nab., 115054, Moscow, Russia

**Sales & Technical Inquiries**  
Phone :+(7095) 721-2068  
Fax :+(7095) 721-2071

MEU-SP (Mitsubishi Electric Europe B.V. Spanish Branch)  
<http://www.mitsubishielectric.es/>

Ctra. de Rubi, 76-80, 08173 Sant Cugat del Valles,  
Barcelona, Spain

**Sales Inquiries**  
Phone :+34-93.565.31.54  
Fax :+34-93.589.43.88  
E-mail :mitsubishi.profesional@sp.mee.com

**Technical Inquiries**  
Phone :+34-93.586.27.51  
Fax :+34-93.588.53.87  
E-mail :mitsubishi.profesional@sp.mee.com

MEU-SWE (Mitsubishi Electric Europe B.V Scandinavian  
Branch)

Hammarbacken 14, Box 750, S-19127, Sollentuna, Sweden

**Sales Inquiries**  
Phone :+46-(0)8-6251070  
Fax :+46-(0)8-6251036

**Technical Inquiries**  
Phone :+46-(0)8-6251052  
Fax :+46-(0)8-6251036

MEU-UK (Mitsubishi Electric Europe)

<http://www.mitsubishi.co.uk/evs/>  
Visual Information Systems Division, Travellers Lane,  
Hatfield, Hertfordshire, AL10 8XB U.K.

**Sales Inquiries**  
Phone :+44 (1707) 278684  
Fax :+44 (1707) 278541  
E-mail :projector.info@meuk.mee.com

**Technical Inquiries**  
Phone :+44 (870) 606 5008  
Fax :+44 (1506) 431927  
E-mail :projector.info@meuk.mee.com

## Asia

CHINA (Mitsubishi Electric Air-Conditioning & Visual  
Information Systems (Shanghai) Ltd.)

12/F, Hong Kong New World Tower, 300 Huaihai Middle  
Road, Shanghai, 200021, China

**Sales Inquiries**  
Phone :+86(21)6335-3030 (Ext. 3007)  
Fax :+86(21)6335-3600

**Technical Inquiries**  
Phone :+86(21)6335-3030 (Ext. 3021)  
Fax :+86(21)6335-3600

HONG KONG (Mitsubishi Electric Ryoden Air-Conditioning  
& Visual Information Systems (HongKong) Ltd.)

7th Floor, Manulife Tower, 169 Electric Road, North Point,  
Hong Kong

**Sales Inquiries**  
Phone :+852-2510-1505  
Fax :+852-2510-0463

**Technical Inquiries**  
Phone :+852-2422-0161  
Fax :+852-2487-0181

SINGAPORE (Mitsubishi Electric Asia Pte. Ltd.)

<http://www.mitsubishielectric.com.sg>  
307, Alexandra Road, #05-01/02 Mitsubishi Electric  
Building, Singapore 159943

**Sales Inquiries**  
Phone :+65-6473-2308  
Fax :+65-6475-9503  
E-mail :Peripherals@asia.meap.com

**Technical Inquiries**  
Phone :+65-6470-2666  
Fax :+65-6475-9503

INDIA (Mitsubishi Electric Asia Pte. Ltd.)  
307, Alexandra Road, #05-01/02 Mitsubishi Electric  
Building, Singapore 159943

**Sales Inquiries**  
Phone :+65-6473-2308  
Fax :+65-6475-9503  
E-mail :Peripherals@asia.meap.com

**Technical Inquiries**  
Phone :+65-6470-2666  
Fax :+65-6475-9503

INDONESIA (Mitsubishi Electric Asia Pte. Ltd.)

307, Alexandra Road, #05-01/02 Mitsubishi Electric  
Building, Singapore 159943

**Sales Inquiries**  
Phone :+65-6473-2308  
Fax :+65-6475-9503  
E-mail :Peripherals@asia.meap.com

**Technical Inquiries**  
Phone :+65-6470-2666  
Fax :+65-6475-9503

PHILIPPINES (Mitsubishi Electric Asia Pte. Ltd.)

<http://www.mitsubishielectric.com.sg>  
307, Alexandra Road, #05-01/02 Mitsubishi Electric  
Building, Singapore 159943

**Sales Inquiries**  
Phone :+65-6473-2308  
Fax :+65-6475-9503  
E-mail :Peripherals@asia.meap.com

**Technical Inquiries**  
Phone :+65-6470-2666  
Fax :+65-6475-9503

VIETNAM (Mitsubishi Electric Asia Pte. Ltd.)

307, Alexandra Road, #05-01/02 Mitsubishi Electric  
Building, Singapore 159943

**Sales Inquiries**  
Phone :+65-6473-2308  
Fax :+65-6475-9503  
E-mail :Peripherals@asia.meap.com

**Technical Inquiries**  
Phone :+65-6470-2666  
Fax :+65-6475-9503

STC (Setsuyo Astec Corporation Seoul Branch)  
4F,Dongseo Game Channel Bldg,660-11 Deungchon-Dong,  
Kangseo-Ku, Seoul, Korea

**Sales & Technical Inquiries**  
Phone :+82-(0)2-2657-9841~3  
Fax :+82-(0)2-2657-9900

MALAYSIA (Antah Melco Sales & Services Sdn. Bhd.)  
6, Jalan 13/6 46860 Petaling Jaya Selangor, Darul Ehsan,  
Malaysia

**Sales & Technical Inquiries**  
Phone :+60-(0)3-79552088 (Ext. 203)  
Fax :+60-(0)3-79563950/+60-(0)3-79582576

**Technical & Service Inquiries**  
Phone :+60-(0)3-79552088 (Ext. 106)  
Fax :+60-(0)3-79563950/+60-(0)3-79582576

ME-TWN (Mitsubishi Electric Taiwan Co., Ltd.)

<http://www.MitsubishiElectric.com.tw>  
11TH FL., 90 SEC. 6, CHUNG SHAN N. RD., TAIPEI, 111  
R.O.C.

**Sales & Technical Inquiries**  
Phone :+886-2-2832-8255  
Fax :+886-2-2833-9813

MKY (Mitsubishi Electric Kang Yong Watana Co., Ltd.)

<http://www.mitsubishi-kyw.co.th/>  
Road, Huamark Bangkok, Bangkok 10240, Thailand

**Sales & Technical Inquiries**  
Phone :+66-2-731-6841  
Fax :+66-2-379-4763

## Oceania

ME-AUST (Mitsubishi Electric Australia)

<http://www.mitsubishi-electric.com.au/prod.asp?prod=proj>  
348 Victoria Road, Rydalmere, N.S.W. 2116, Australia

**Sales & Technical Inquiries**  
Phone :+(612)9684-7777  
Fax :+(612)9684-7208  
E-mail :diamonddigital@meaust.meap.com

**Technical Inquiries**  
Phone :+(612)9684-7694  
Fax :+(612)9684-7684  
E-mail :service@meaust.meap.com

BDT (Black Diamond Technologies Ltd.)  
(Warranty Registration) <http://www.bdt.co.nz/projectors/warranty.asp>

1 Parliament St, Lower Hutt, Wellington, New Zealand

**Sales Inquiries**  
Phone :+64-(0)4-560-9100  
Fax :+64-(0)4-560-9133  
E-mail :projectorsales@bdt.co.nz

**Technical Inquiries**  
Phone :+64-(0)4-560-9100  
Fax :+64-(0)4-560-9133  
E-mail :service@bdt.co.nz

 **MITSUBISHI ELECTRIC CORPORATION**  
1 Zusho Baba, Nagaokakyo-City, Kyoto Japan