

Instructions d'utilisation

RC 386 A

Centrale vapeur *perfection*



ASTORIA®

Expert en repassage

Avec cet appareil,

vous avez fait l'acquisition d'un **article de qualité**,
bénéficiant de toute l'**expérience d'Astoria** dans
le domaine du petit électroménager.

Il répond aux critères de la **qualité Astoria** :

les meilleurs matériaux et composants ont été utilisés pour
sa fabrication, et il a été soumis à des contrôles rigoureux.

Nous souhaitons que son usage vous apporte entière
satisfaction. Nous attirons votre attention sur le fait que
cet appareil travaille avec de l'eau brûlante et de la vapeur
sous pression. Nous vous demandons donc de lire très
attentivement les instructions données dans cette notice,
car elles fournissent, entre autres, des informations
importantes relatives à la sécurité d'installation, d'utilisation
et d'entretien. **Gardez votre notice, vous pourriez
avoir besoin de vous y référer dans le futur.**

4	Descriptif produit
6	Recommandations de sécurité
6	Environnement
7	Repassage
7	Mise en service
8	Remplissage de la chaudière en début de repassage
8	Remplissage de la chaudière en cours de repassage
10	Réglage du tissu
11	Rangement de la centrale
12	Fonctionnalités
12	Repassage à la vapeur
12	Vapeur frontale
12	Vapeur sous le fer
12	Fonction Duo Vapeur
12	Fonction Turbo Vapeur permanent
13	Défroissage vertical
13	Fonction "Auto-stop"
14	Rinçage et détartrage
15	Nettoyage et entretien
16	Conseils pour le repassage
17	Guide de dépannage
19	Spécifications techniques

S O M M A I R E

descriptif produit

CENTRALE VAPEUR

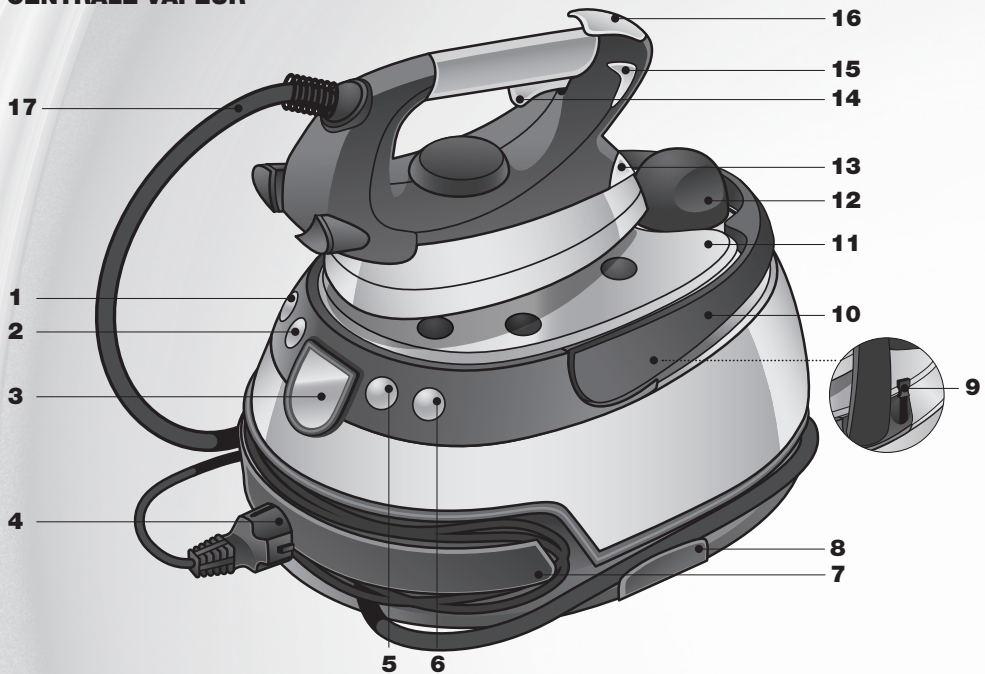

1. Interrupteur de mise en service du fer et de la chaudière
2. Bouton de sélection du tissu prédéfini
3. Ecran de commandes LCD
4. Fixation de la prise du cordon d'alimentation
5. Bouton de réglage débit vapeur
6. Touche "Reset" (fin d'eau et détartrage)
7. Enrouleur de cordon d'alimentation
8. Enrouleur de cordon vapeur

9. Languette de fixation du fer
10. Poignée de transport
11. Repose-fer
12. Bouchon de remplissage
13. Sortie de vapeur frontale
14. Gâchette de commande vapeur
15. Voyant de contrôle de mise sous tension et de température du fer
16. Touche de commande vapeur
17. Cordon vapeur

descriptif produit

ECRAN DE COMMANDES LCD

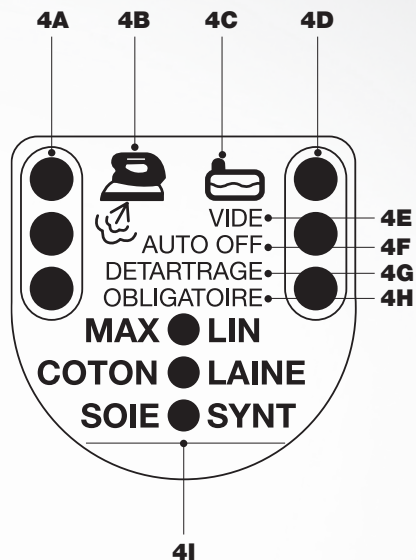

ENTONNOIR

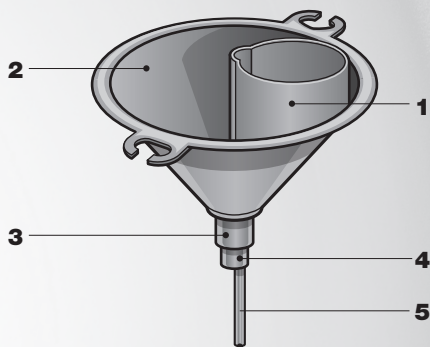

- 4A** Voyant de débit vapeur
- 4B** Voyant de température du fer
- 4C** Voyant de vapeur prête
- 4D** Voyant de niveau d'eau dans la chaudière
- 4E** Voyant de fin d'eau (vide)
- 4F** Voyant "AUTO-OFF"
- 4G** Voyant de détartrage
- 4H** Voyant de détartrage obligatoire
- 4I** Affichage des tissus prédéfinis

- 1.** Zone de refroidissement
- 2.** Zone de remplissage
- 3.** Joint d'étanchéité
- 4.** Embout de fixation du tube
- 5.** Tube

recommandations de

sécurité

- S'assurer que la tension du secteur correspond bien à celle marquée sur la plaque signalétique de l'appareil.
- Il est obligatoire de raccorder l'appareil à une prise électrique répondant aux prescriptions de sécurité avec mise à la terre.
- Cet appareil n'est pas prévu pour être utilisé par des personnes (y compris des enfants) dont les capacités physiques, sensorielles ou mentales sont réduites, ou des personnes dénuées d'expérience ou de connaissance, sauf si elles ont pu bénéficier, par l'intermédiaire d'une personne responsable de leur sécurité, d'une surveillance ou d'instructions préalables concernant l'utilisation de l'appareil.
- Il convient de surveiller les enfants pour s'assurer qu'ils ne jouent pas avec l'appareil.
- S'assurer que la surface sur laquelle repose le fer (tapis repose-fer ou centrale vapeur) est plane et stable.
- S'assurer avant chaque utilisation que le câble d'alimentation est en parfait état.
- Si le câble d'alimentation est endommagé, il doit être remplacé par un Centre Service Agréé Astoria afin d'éviter tout danger.
- Ne pas laisser l'appareil sans surveillance lorsqu'il est branché.
- Ne jamais dévisser le bouchon de remplissage sans s'être préalablement assuré que la chaudière n'est plus sous pression.
- Introduire la quantité d'eau préconisée et n'y additionner aucun autre produit.
- Ne jamais mettre la centrale sous le robinet pour rajouter de l'eau.
- Ne pas plonger l'appareil dans l'eau ou dans tout autre liquide.
- Débrancher le câble d'alimentation pour toute opération d'entretien, de remplissage ou de vidange, ainsi que lorsque l'appareil n'est pas utilisé.
- Ne pas tirer sur le câble d'alimentation ou sur l'appareil pour le débrancher.
- Ne pas ranger l'appareil encore chaud, mais le laisser refroidir à l'air libre auparavant.
- A la fin du repassage, et après refroidissement complet de l'appareil (environ 5 heures), il est conseillé de vider l'eau contenue dans la chaudière.
- L'appareil ne doit pas être utilisé s'il a chuté, s'il fuit ou présente des anomalies de fonctionnement.
- En cas de panne ou de mauvais fonctionnement, débrancher l'appareil immédiatement et le laisser reposer 5 heures pour obtenir un refroidissement complet avant toute intervention. Ne pas chercher à réparer l'appareil soi-même, mais le confier à un professionnel d'un Centre Service Agréé Astoria.

environnement



- Ne jetez pas l'appareil en fin de vie avec les ordures ménagères, mais déposez-le dans un point de collecte approprié pour son recyclage. Vous aiderez ainsi à protéger l'environnement.

repassage

Mise en service

1. Posez la centrale sur le support d'une table à repasser.

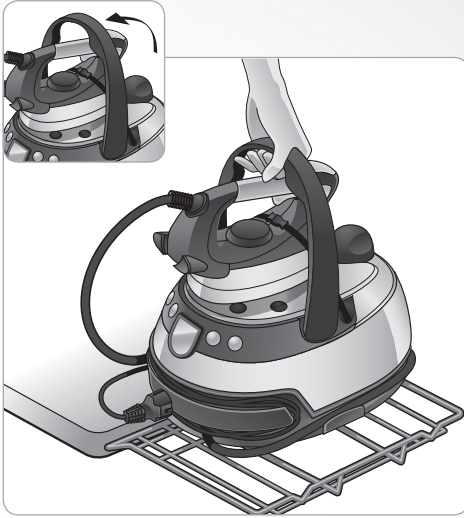

2. Otez la fixation du fer en dépliant la languette de fixation (9).

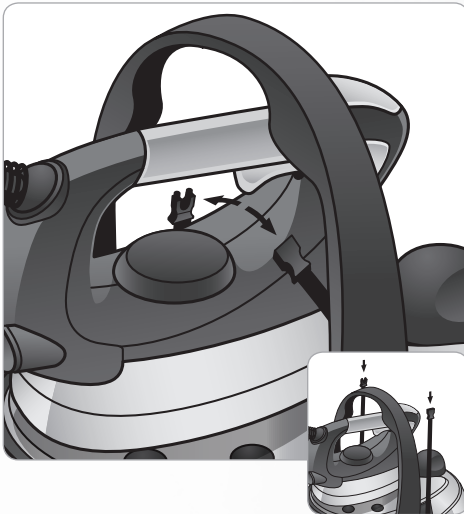

3. Déroulez le cordon d'alimentation et le cordon vapeur (17), branchez la fiche dans une prise avec mise à la terre.

4. Enclenchez l'interrupteur de mise en service de la centrale et du fer (1).

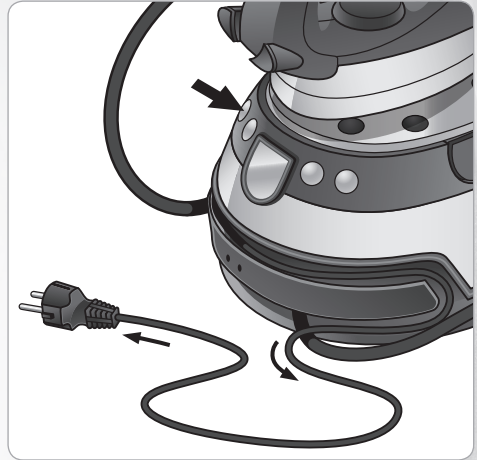

5. L'écran LCD (3) de votre centrale s'allume. Vérifiez le niveau d'eau :



Votre chaudière est vide, passez à la rubrique "Remplissage de la chaudière en début de repassage".

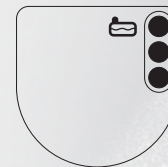

Votre chaudière est pleine, vous pouvez repasser.

repassage

Remplissage de la chaudière



Eau à utiliser

Pour assurer à votre centrale une durée de vie optimale, il faut savoir choisir la "bonne eau". Pour cela, utilisez au choix : de l'eau du robinet mais en veillant à détartrer régulièrement votre centrale, de l'eau du robinet coupée à 50 % avec de l'eau déminéralisée, de l'eau de Volvic, la carafe filtrante Astoria.

JAMAIS d'eau déminéralisée pure, ni d'eau récupérée d'un sèche-linge, ni d'eau provenant d'un adoucisseur, ni d'eau de pluie, ni d'eau de boisson obtenue avec un système de filtration à cartouche.

► EN DÉBUT DE REPASSAGE

1. Dévissez le bouchon de remplissage (12).
2. Versez l'eau dans la partie 2 de l'entonnoir pour remplir la chaudière.

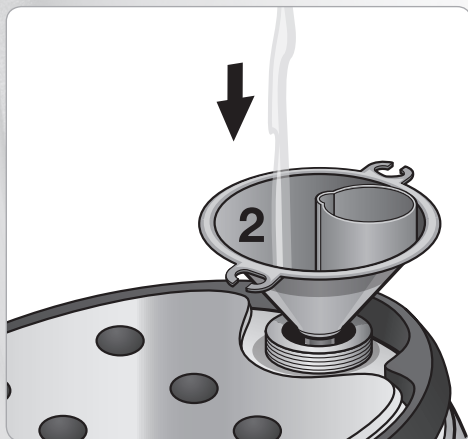

3. Lorsque l'eau versée ne s'écoule plus, retirez doucement l'entonnoir en laissant couler l'eau résiduelle de la partie 2.
4. Remettez le bouchon (12) en place en le serrant convenablement.

5. Réinitialisez le niveau d'eau de votre centrale en appuyant 3 secondes sur la touche "Reset" (6).

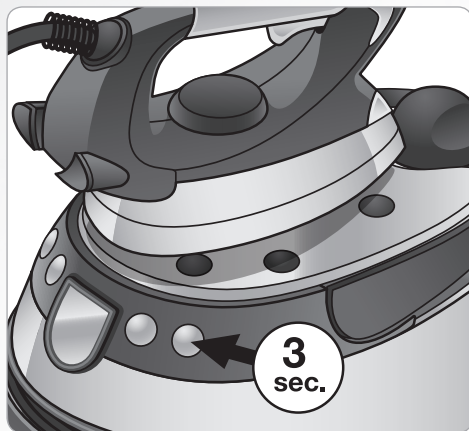

6. Les voyants de niveau d'eau s'allument.

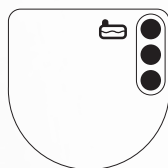

► EN COURS DE REPASSAGE

Lorsque le voyant de fin d'eau « vide » s'affiche et que la vapeur diminue, il faut dans l'ordre ajouter de l'eau, puis réinitialiser la centrale.

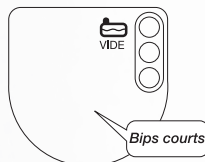

repassage

Remplissage de la chaudière

1. Dévissez le bouchon de remplissage (12).
Attention un peu de vapeur peut s'échapper.
2. Versez doucement de l'eau (10 cl) dans la partie 1 de l'entonnoir pour refroidir la chaudière.

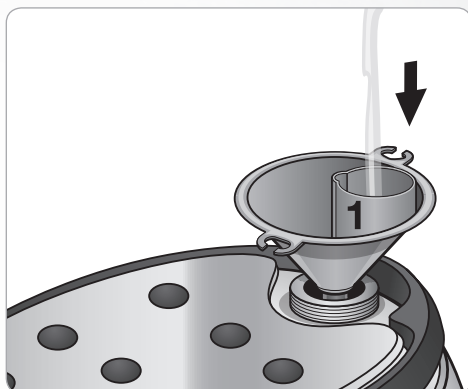

3. Versez ensuite l'eau dans la partie 2 de l'entonnoir pour remplir la chaudière.

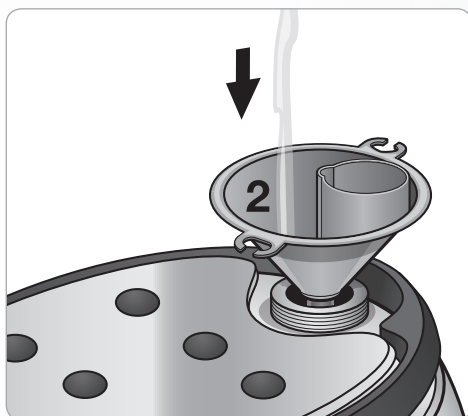

4. Lorsque l'eau versée ne s'écoule plus, retirez doucement l'entonnoir en laissant couler l'eau résiduelle de la partie 2 de l'appareil.
5. Remettez le bouchon (12) en place en le serrant convenablement.

6. Réinitialisez le niveau d'eau de votre centrale, en appuyant 3 secondes sur la touche "Reset" (6).

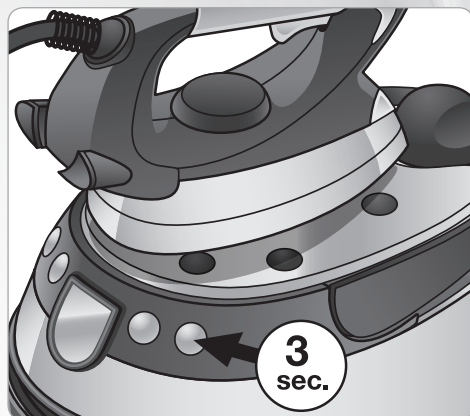

7. Les voyants de niveau d'eau s'allument.

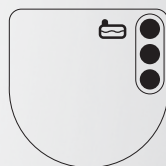

⚠ Remarques importantes

- Faites attention, lorsque la chaudière est chaude, ne versez pas d'eau dans la partie 2.
- Pour remplir votre chaudière en cours de repassage en toute sécurité, versez un **mince filet** dans la **partie 1 de l'entonnoir**. Procédez prudemment à cette opération.

repassage

Réglage du tissu



Astuce pressing

Pour préserver vos tissus et optimiser votre séance de repassage, commencez par les plus fragiles : soie, synthétique et laine.

1. Sélectionnez votre tissu à l'aide du bouton de sélection (2), le réglage de la température et du débit vapeur se font automatiquement.

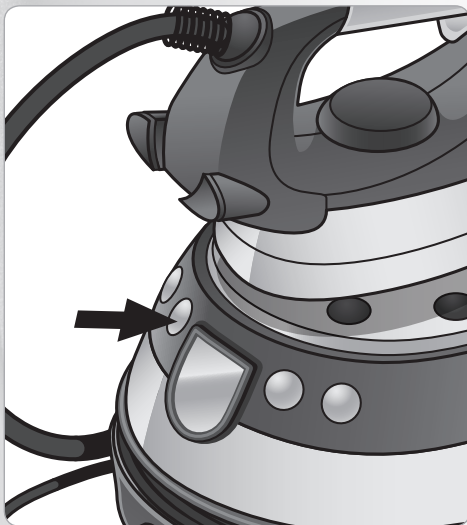

Soie - Température minimum de repassage. Repassage à sec uniquement : pas de vapeur à la sortie du fer.

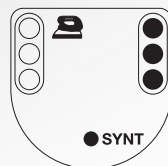

Synthétique - Repassage à sec uniquement : pas de vapeur à la sortie du fer.

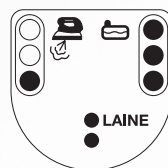

Laine

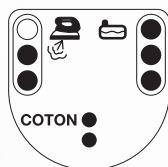

Coton

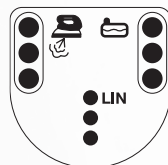

Lin



Max - Température maximum de repassage. Débit vapeur maximum.

repassage

Réglage du tissu

2. Le voyant rouge s'éclaire (15) : le fer est en chauffe.

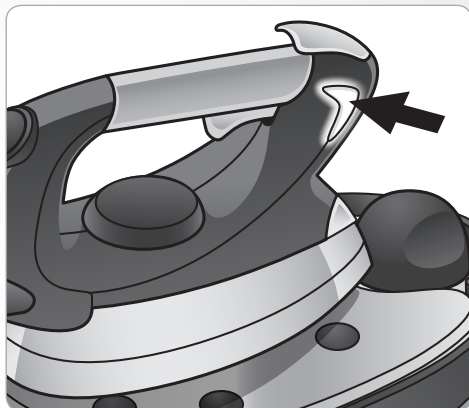

3. Le voyant de vapeur prête clignote puis se fixe lorsque la température et la pression sont atteintes.



Repassage à sec

Pour repasser à sec, sélectionnez "SOIE" ou "SYNT".



Astuce

De l'eau froide peut stagner dans le cordon vapeur entre 2 séances de repassage. Pour l'évacuer, actionnez plusieurs fois les touches de commande vapeur, à distance de votre linge, avant de commencer !

repassage

Rangement de la centrale

- 1.** Débranchez l'appareil et laissez-le reposer (5 heures environ).
- 2.** Videz l'eau contenue dans la chaudière.
- 3.** Posez le fer sur le repose-fer (11).
- 4.** Enroulez le cordon d'alimentation et le cordon

vapeur (17) sur l'appareil.

- 5.** Clipsez la languette de fixation du fer (9).
- 6.** A l'aide de la poignée de transport (10), rangez votre appareil en toute sécurité.

fonctionnalités

Repassage à la vapeur

Lors de votre séance de repassage, la vapeur peut être utilisée de façon différente pour s'adapter aux besoins des tissus.

► VAPEUR FRONTALE

Appuyez à fond sur la touche de commande vapeur (16).

Pour effacer les faux plis.

Mode d'utilisation : par impulsions courtes.

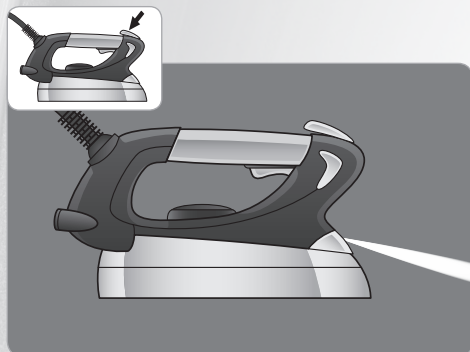

► FONCTION DUO VAPEUR

Appuyez à fond sur la touche de commande vapeur (16) et à moitié sur la gâchette de commande vapeur (14).

Pour humidifier et tendre le linge avant le passage du fer.

Mode d'utilisation : par impulsions courtes.

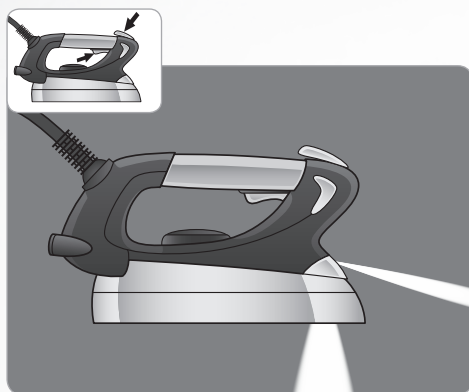

► VAPEUR SOUS LE FER

Appuyez à moitié sur la gâchette de commande vapeur (14).

Pour repasser le linge courant : chemises, T-shirts, serviettes...

Mode d'utilisation : par impulsions courtes.

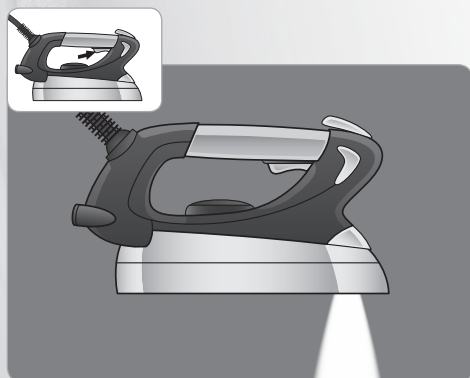

► FONCTION TURBO VAPEUR PERMANENT

Appuyez à fond sur la gâchette de commande vapeur (14).

Particulièrement adaptée aux vêtements les plus froissés : vestes, jeans, draps, nappes...

Mode d'utilisation : constant.

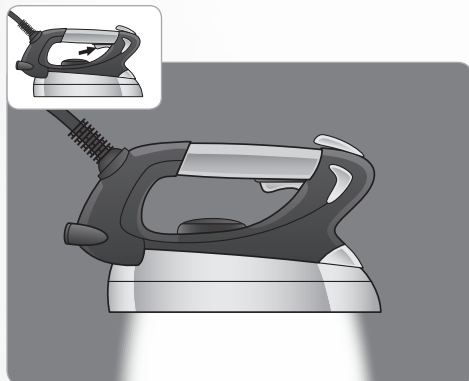

fonctionnalités

Repassage à la vapeur

► DÉFROISSAGE VERTICAL

Appuyez à fond sur la gâchette de commande vapeur (14).

Détend les fibres sans contact direct de la semelle sur le tissu.

Pour rafraîchir le linge et défroisser plus facilement les vêtements sur cintres.

Mode d'utilisation : utilisez la fonction Turbo Vapeur.

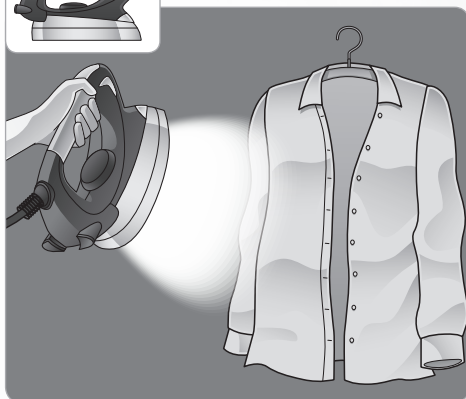
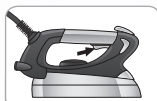

Astuce pressing

N'utilisez pas continuellement la fonction Vapeur. Un bon repassage n'est pas dépendant du volume de vapeur.

L'usage mesuré de la vapeur garantit un gain de temps au repassage.



Astuce pressing

Défroissez verticalement sans appliquer de pression directe sur le tissu.

Gardez une distance plus ou moins importante en fonction de la fragilité du textile à repasser.

► FONCTION AUTO-STOP

Dès que l'appareil est sous-tension, mais non-utilisé, la fonction s'enclenche en :

Veille automatique :

Si la centrale est immobile, au bout de 8 minutes, accompagnées d'un bip sonore.

Arrêt complet :

2 minutes après la mise en veille automatique.

Pour la remettre en service, actionnez l'interrupteur de mise en service (1).

AUTO OFF

rinçage et détartrage



Remarques importantes

• Pour diminuer la création du tarte, il est important de ne pas laisser stagner l'eau dans la chaudière. Si l'eau recueillie s'avère laiteuse ou chargée en résidus, procédez rapidement au détartrage

• Le détartrage de la centrale est une opération d'entretien obligatoire d'une durée minimale de 2 heures (après refroidissement complet de la centrale).

DETARTRAGE OBLIGATOIRE

L'appareil prévient automatiquement lorsqu'un détartrage est nécessaire, mais il est possible de l'effectuer sans attendre le signal lumineux.

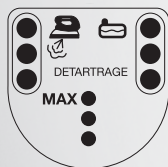

Lorsque le voyant détartrage s'allume, finissez votre séance de repassage puis procédez comme suit :

1. Ouvrez le bouchon de remplissage (12).
2. Videz le contenu de la chaudière dans un seau.
3. Pour un simple rinçage, passez à l'étape 13.
4. Versez dans la chaudière un mélange de 40 cl d'eau claire et 40 cl de vinaigre blanc.
5. Ne remettez pas le bouchon (12) en place.
6. Branchez l'appareil.

7. Actionnez l'interrupteur de mise en service.

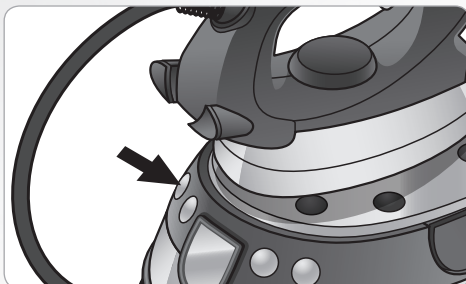

8. Sélectionnez le symbole "MAX" sur l'écran LCD (3) à l'aide du bouton de commande (2).

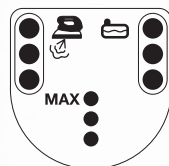

9. Attendez que le mélange se mette à bouillir, arrêtez la chauffe en appuyant sur l'interrupteur de mise en service (1).

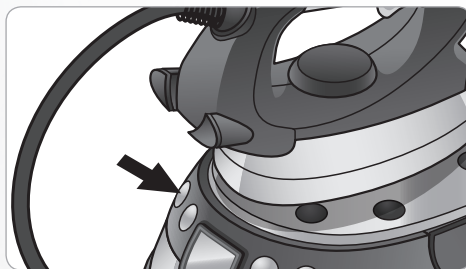

10. Débranchez l'appareil.
11. Laissez agir 2 heures.
12. Videz le contenu de la chaudière dans un seau.
13. Rincez la chaudière 3 fois en y introduisant à chaque fois 1 L d'eau claire.
14. Remplissez la chaudière à l'aide de la partie 2 de l'entonnoir et remettez le bouchon (12) en place.

rinçage et détartrage

15. Remettez votre appareil sous tension puis maintenez la touche "Reset" (6) pendant 5 secondes.

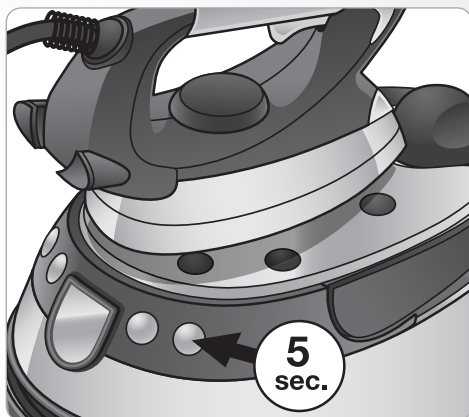

16. Au bout de quelques secondes, les voyants de demande de détartrage s'éteignent et un signal sonore se fait entendre. La réinitialisation du produit est faite.



Détartrage en vidéo...

Consultez nos vidéos d'accompagnement sur : www.astoria.tm.fr
Rubrique "Nos Conseils et Services"

nettoyage et entretien

Pour nettoyer votre semelle, frottez-la à l'aide d'un tampon à récurer doux (non métallique) légèrement humide dans le sens de la longueur.

- La centrale s'essuie tout simplement avec un chiffon doux.

- N'utilisez pas de produits détergents ajoutés à l'eau dans la chaudière.

- Il est recommandé d'effectuer un rinçage périodique de la chaudière, ce qui permet d'éliminer les dépôts qui peuvent s'y trouver.

conseils pour le repassage

Table à repasser "Spéciale vapeur"

- N'utilisez pas continuellement la fonction vapeur. Un bon repassage n'est pas dépendant du volume de vapeur. Son usage mesuré garantit un gain de temps au repassage.
- Pour tirer le meilleur avantage de votre centrale, il est nécessaire d'utiliser une table à repasser "Spéciale vapeur" qui permet à la vapeur de traverser son plateau.

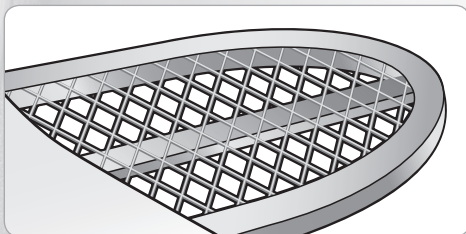
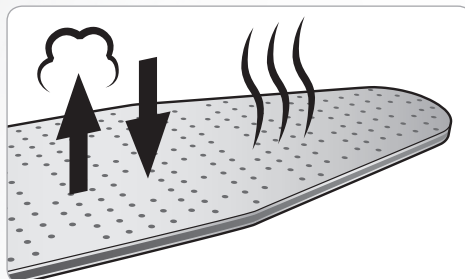

Table active

- Si le repassage est long et intensif, utilisez une table active. Son système d'aspiration évacue la vapeur générée par la centrale et permet de repasser sur une housse plus sèche.



Astuce pressing

Pour gagner du temps, repassez vos nappes déjà pliées, votre jeans en double épaisseur et uniquement le dessus des housses de couette. Redonnez du gonflant à une housse ouatignée en la vaporisant avec de la vapeur.



Astuce pressing

Pour repasser vos mouchoirs, torchons et serviette en un seul passage, empilez-les. Ils se repassent à l'endroit dans le sens de la longueur avec votre Fer Pressing.



Astuce pressing

Les tentures lourdes peuvent être repassées à la verticale avec la puissance de votre Fer Pressing. Pour vous faciliter l'exercice, l'idéal est de tenir un coussin recouvert de coton à l'arrière du tissu travaillé.

guide de dépannage

PROBLÈMES	CAUSES POSSIBLES	SOLUTIONS
L'appareil ou le voyant du fer ne s'allument pas.	L'appareil n'est pas branché.	Vérifier que l'appareil est bien branché sur une prise électrique en état de marche et allumé (interrupteur de mise sous tension enclenché).
	Le système "Auto-Off" est activé.	Actionnez n'importe quelle touche pour remettre l'appareil en service.
	L'appareil est défectueux.	Contactez un Centre Service Agréé Astoria (adresses sur www.astoria.tm.fr)
L'écran LCD ne s'affiche pas avec l'interrupteur.	La sonde de l'appareil présente un problème.	Contactez un Centre Service Agréé Astoria (adresses sur www.astoria.tm.fr)
De l'eau coule par les trous de la semelle du fer.	De l'eau s'est condensée dans le cordon vapeur.	Actionner la touche et la gâchette de commande vapeur du fer à distance de votre linge avant de procéder à votre séance de repassage.
Des traces d'eau apparaissent sur le linge.	La housse de table n'est pas adaptée à la centrale.	S'assurer d'employer une table adaptée. Se reporter à la rubrique "Conseils pour le repassage".
Des coulures blanches sortent de la semelle du fer.	La chaudière n'est pas rincée régulièrement et rejette du tartre.	Procéder au détartrage de l'appareil. Se reporter à la rubrique "Détartrage et rinçage".
Des coulures brunes sortent de la semelle du fer et tâchent le linge.	L'utilisation de produits détartrants ou des additifs dans l'eau de repassage.	N'ajouter aucun produit de soin du linge dans le réservoir. Se reporter à la rubrique "Quelle eau utiliser ?".

guide de dépannage

PROBLÈMES	CAUSES POSSIBLES	SOLUTIONS
La semelle du fer est sale et tâche le linge.	La température sélectionnée est trop chaude.	Se reporter à la rubrique "Réglage du tissu".
	Le linge n'est pas suffisamment rincé.	S'assurer d'ôter toute trace de savon ou produits de soin du linge et rincer fortement.
	L'utilisation d'amidon.	L'amidon doit être pulvérisé à l'envers du linge à repasser.
L'appareil produit peu ou pas de vapeur.	Le réservoir est "vide" (le voyant de fin d'eau est allumé).	Remplir le réservoir.
	Le débit de vapeur est réglé au minimum.	Augmenter le débit vapeur.
	Le bouton de sélection du tissu est réglé sur "LIN" ou "MAX".	La vapeur est très chaude et sèche, donc ne se voit pas. Terminer normalement la séance de repassage.
De l'eau coule du dessous de l'appareil.	L'appareil est défectueux.	Contacter un Centre Service Agréé Astoria (adresses sur www.astoria.tm.fr)
Le voyant de détartrage obligatoire est allumé alors que la séance de détartrage a été effectuée.	La réinitialisation du produit n'a pas été faite.	Remettre l'appareil sous tension puis maintenir la touche "Reset". Au bout de quelques secondes, le voyant de demande de détartrage s'éteint et un signal sonore se fait entendre.
Le voyant de fin d'eau reste allumé alors que la chaudière vient d'être remplie.	La réinitialisation du produit n'a pas été faite.	Remettre l'appareil sous tension puis maintenir la touche "Reset". Au bout de quelques secondes, le voyant de fin d'eau "vide" s'éteint et les voyants de niveau d'eau s'allument.

spécifications techniques

Puissance chaudière : 1450 W

Puissance fer : 850 W

Tension d'utilisation : 230 V ~ 50 Hz

Capacité utile : 2 litres

Capacité totale : 3 litres

Pression : 5 bars maxi

Débit vapeur réglable : 180 g/min maxi

Autonomie : 4h environ

Matériau chaudière : inox 18/10

Dimensions centrale : 20 H x 28 l x 39 L cm

Dimensions fer : 15,5 H x 11 l x 24 L cm

Poids centrale : 3,9 kg

Poids net centrale : 5,2 kg

Poids fer : 1,4 kg

Accessoire : entonnoir anti-débordement

Nota

La garantie générale de l'appareil est définie sur le bulletin de garantie ci-joint. Elle ne couvre pas l'usure normale, la détérioration du cordon du fer, ainsi que l'entartrage.



Retrouvez la liste complète
des Centres Services Agréés Astoria sur
www.astoria.tm.fr

ASTORIA[®]
Expert en repassage

Service Consommateurs : Tél. 03 88 18 66 18 • Fax : 03 88 18 66 19

Société ARB • Parc d'Activités "Les Découvertes" • 8 rue Thomas Edison • CS51079

67452 Mundolsheim CEDEX • Tél. : 03 88 18 66 18 • Fax : 03 88 33 08 51

E-mail : info@astoria.tm.fr • Site Internet : www.astoria.tm.fr