



Building a better future
Global Leader

NOUVELLE SERIE 7A

CHARGEUSE SUR PNEUS HYUNDAI Moteur Tier III

HL730-7A

We build a better future



 **HYUNDAI**
HEAVY INDUSTRIES CO., LTD.

■ L'illustration peut présenter des équipements disponibles en option.

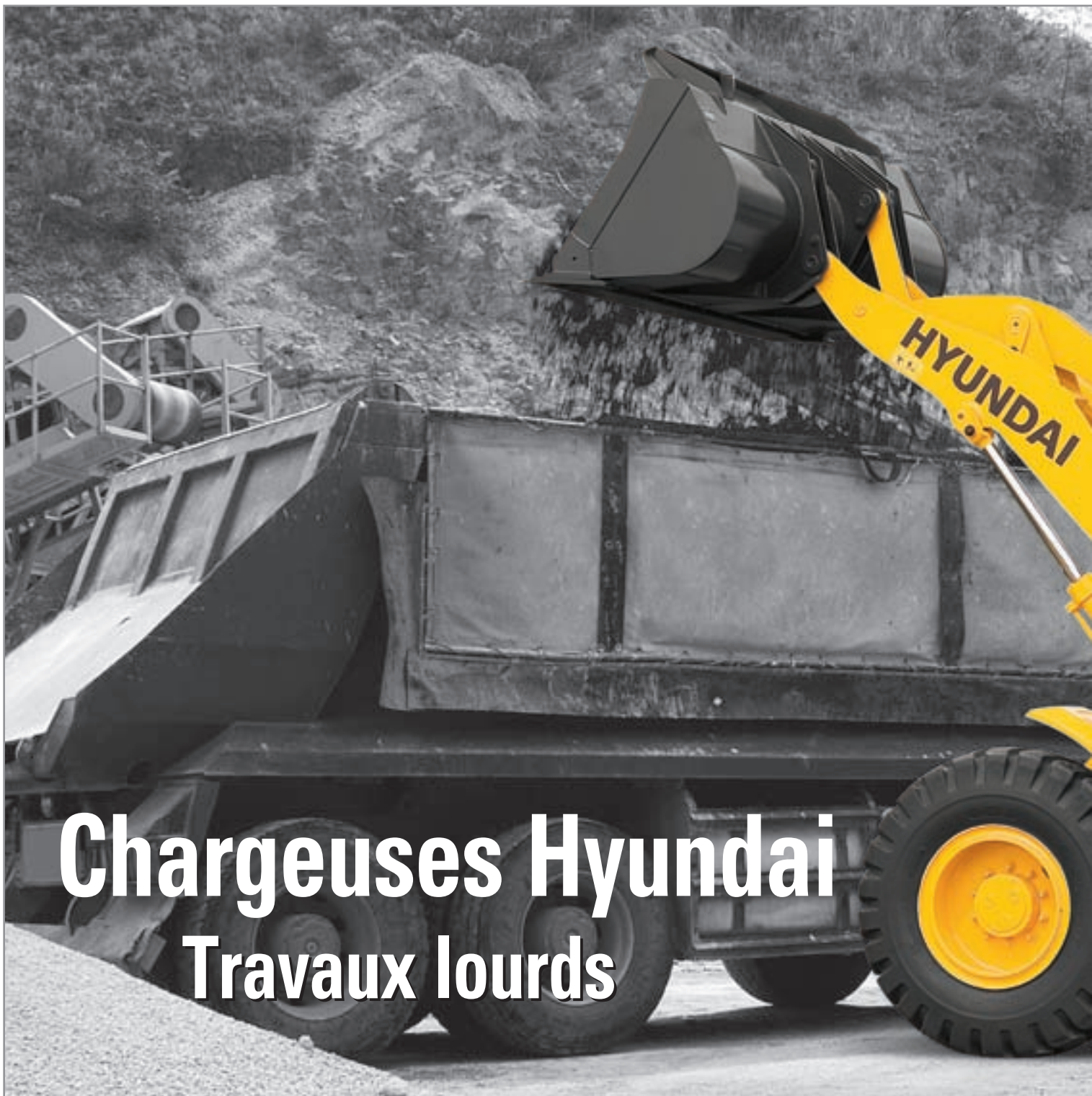

Chargeuses Hyundai Travaux lourds

*Nouvelle génération - **HL730-7A***

Découvrez la nouvelle génération de chargeuses sur pneus Hyundai.

La HL730-7A vous donnera entière satisfaction grâce à sa grande puissance, sa faible consommation, son confort et ses moindres émissions.

Venez découvrir ce que Hyundai a développé pour vous en alliant puissance et technologie.



■ L'illustration peut présenter des équipements disponibles en option.



Moteur

- Certifié basses émission Niveau III
- Système de contrôle électronique du moteur
- Protection du moteur et système d'auto-diagnostic
- Puissance max. 128 HP
- 2 modes d'utilisation :
Puissance et économique

Boîte de vitesses

- 2 modes sélection automatique
- 2 modes à commande de charge
- Fonction AEB

■ L'illustration peut présenter des équipements disponibles en option.



Nouvelle génération, Solution innovante dans la construction **HL730-7A**

Panneau d'affichage et d'interrupteurs centralisé

Le panneau d'affichage centralisé informe l'opérateur sur le statut et l'état de la machine.
Les jauges faciles à lire sur le tableau de bord fournit en continu des informations précises.



■ L'illustration peut présenter des équipements disponibles en option.



Centre de commande

Le tout nouvel espace de luxe pour l'opérateur a été développé à l'aide de modèles en 3D pour optimiser le confort de l'opérateur. Le grand parebrise teinté et laminé ne présente pas de coupe de châssis afin de garantir une excellente visibilité.

Colonne de direction réglable



40°



Commutateur FNR sur le levier de commande

Un commutateur de déplacement avant/neutre/arrière peut également être installé pour la commodité de l'opérateur.



80 mm



Leviers de commande

La flèche et le godet sont actionnés par un levier de commande à pression totale. (en option)

Le système de chauffage et de climatisation



L'opérateur peut facilement contrôler la température et le débit d'air. Le dégivreur sur le parebrise avant et la fenêtre arrière s'avèrent très pratiques en hiver.

- 1 Prise de courant et allume-cigare
- 2 Porte-gobelet et coffret
- 3 Boîte de rangement



Levier de changement de vitesses entièrement automatique



Le levier unique situé à gauche de la colonne de direction offre à l'opérateur un contrôle rapide et aisé de la vitesse et de la direction. Poussez le levier vers l'avant pour avancer et tirez-le en arrière pour reculer. Les vitesses se changent automatiquement à partir de la première jusqu'au rapport adapté à la vitesse de déplacement et à l'effort de traction. L'opérateur peut sélectionner deux types de modes automatiques (1ère - 4ème, 2ème - 4ème). Cette fonction exclusive permet d'améliorer la productivité tout en réduisant la fatigue de l'opérateur.

Système CAN à technologie de pointe

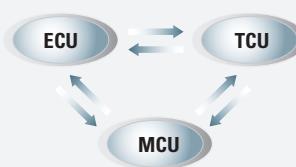

L'unité de commande du moteur (Engine Control Unit, ECU), l'unité de commande de la transmission (Transmission Control Unit, TCU) et l'unité de commande de la machine (Machine Control Unit, MCU) réalisent des performances optimales grâce au système de communications mutuel CAN.

Système de réglage de la suspension (en option)

Un contrôle de la suspension est possible pour assurer un déplacement en douceur. Il réduit sensiblement les balancements de la machine et absorbe les chocs, améliorant de la sorte la productivité. Ce système réduit la fatigue de l'opérateur ainsi que les tensions sur les structures et les composants.



■ L'illustration peut présenter des équipements disponibles en option.

Nouvelle génération, Solution innovante dans la construction **HL730-7A**



■ L'illustration peut présenter des équipements disponibles en option.

CUMMINS QSB4.5



Le moteur à commande électronique CUMMINS QSB4.5 combine des commandes électroniques complètes avec des performances fiables. La combinaison du débit d'air amélioré et du carburant dispersé de manière uniforme entraîne une augmentation de la puissance, une meilleure réponse transitoire et une réduction de la consommation. Grâce à l'utilisation de commandes électroniques de pointe, le moteur QSB4.5 est conforme aux normes d'émission EPA TierIII/EU Stagelll.

Un système bien équilibré

Maximisez votre productivité commerciale avec le HL730-7A.
Grâce à sa vaste expérience dans la production d'équipements de construction, Hyundai peut répondre aux exigences de ses clients.



Protection du cylindre du godet

Cette protection permet d'éviter tout dommage éventuel pendant le chargement du matériel.

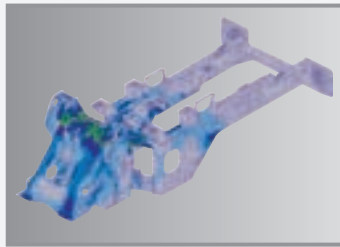

Châssis à rigidité élevée

Les châssis avant et arrière sont conçus pour fonctionner dans les conditions les plus extrêmes et offrent une grande rigidité pour la transmission et l'équipement de chargement. Les châssis robustes, ainsi que les liaisons renforcées avant/arrière résistent aux tensions de chargement et aux chocs pendant les travaux.



Essieu

Freinage puissant et progressif obtenu par une augmentation du nombre de disques de frein. Montage robuste de la fixation de l'essieu avant sur le châssis.



2 modes d'utilisation

- **Mode économique :** efficacité maximale au niveau de la consommation pour les opérations de chargement générales
- **Mode puissance :** production de puissance maximale pour les excavations dures et la montée de pentes



Interrupteur principal batterie

Un interrupteur principal débranche l'alimentation de la batterie pour protéger le système électrique de tout drainage électrique excessif.

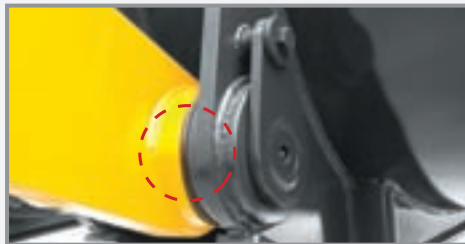

Liaison chargeuse scellée

Accessoire entièrement protégé avec joints antipoussière et joints toriques sur la liaison du godet pour augmenter les intervalles de lubrification.



Verrouillage de trame

Le machine peut être verrouillée par une barre de verrouillage pour éviter tout mouvement pendant le transport.

Transmission multi-fonctions



La nouvelle commande de transmission représente l'élément central de la transmission. Le changement de vitesses hydraulique avec soupapes proportionnelles permet un embrayage précis. Pour chaque changement de vitesse, l'unité de commande réalise une fonction de contrôle pour s'assurer que la courbe de changement spécifiée est respectée et réajuste la pression appliquée à l'embrayage en conséquence. Cela donne des changements de vitesse souples sous charge sans interruptions de traction. Il permet également d'éviter les arrêts, les changements de charge soudains ou les pics de couple durant le fonctionnement comme cela peut être le cas en montée et à pleine charge. En outre, l'opérateur dispose d'une option lui permettant de changer de vitesse manuellement.

Accessible et utilisable

Nouvelle génération, Solution innovante dans la construction **HL730-7A**



Opérations de graissage accessibles

Les opérations de graissage sont mises en évidence et centralisées sur la machine pour un accès rapide lorsque vous effectuez vos entretiens de service.



Remplacement simple du filtre à air

Le filtre à air se remplace facilement en tournant l'écrou à oreilles situé à l'extérieur dans le sens contraire des aiguilles d'une montre.



Accès cheville ouverte

Vous pouvez plus facilement enlever ou serrer la cheville de votre accessoire avant grâce aux connecteurs qui entourent la cheville.



Orifice de vidange distant

Il est maintenant plus facile de changer votre huile moteur, votre liquide de refroidissement et votre huile hydraulique avec l'orifice de vidange distant situé à proximité de l'axe arrière de la machine.



■ L'illustration peut présenter des équipements disponibles en option.

Une disposition optimale des composants assure un accès aisé pendant la maintenance.
Un compartiment moteur très accessible garantit une maintenance rapide et efficace.



Réservoir hydraulique

Le réservoir de l'huile hydraulique est situé derrière la cabine pour faciliter l'accès aux tuyaux et conduits hydrauliques.



Jauge visuelle de l'huile

Une jauge visuelle est installée sur le côté du réservoir hydraulique pour un contrôle aisé du niveau.



Orifice d'huile de transmission

L'orifice destiné à changer l'huile de transmissions est facilement accessible. Il est équipé d'un verrou antivandalisme pour la protection de la machine.



Contrôleurs électriques centralisés et boîte à fusibles

Les contrôleurs électriques pour cette chargeuse sont centralisés avec la boîte à fusibles pour améliorer la facilité de maintenance et les inspections.



Filtre à air frais de la cabine

La pression interne est maintenue légèrement plus haut qu'à l'extérieur pour exclure la poussière et réduire le bruit dans la cabine.



Jauge visuelle du liquide de refroidissement

Une jauge visuelle est installée au sommet du réservoir du radiateur pour facilement contrôler le niveau de liquide de refroidissement.

Accès aisé à tous les composants du moteur

Vous trouverez ici le contrôle de l'huile moteur et les filtres principaux et pré-filtres. Les grands panneaux latéraux du moteur permettent un accès rapide et aisé pour les inspections. Les filtres à huile et à carburant peuvent être vissés et dévissés pour des remplacements rapides.



Ventilateur de refroidissement hydraulique de pointe

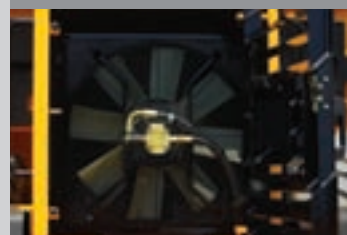

On obtient une consommation de carburant moindre et un faible niveau sonore grâce au ventilateur de refroidissement hydraulique qui capte la température du liquide, la température d'air d'admission, la température d'huile de transmission et la température de l'huile hydraulique.

Spécifications

Moteur

Fabricant/Modèle	CUMMINS QSB4.5
Type	Moteur diesel à commande électronique 4 temps, turbocompressé, injection directe refroidi à l'air
Puissance brute	93 kW (125 HP) / 2100 tpm
Puissance nette	89 kW (119 HP) / 2100 tpm
Couple maximum	560 Nm (408 lbf.ft) / 1400 tpm
Nombre de cylindres	4

Alésage x course	107 mm (4.21") x 124 mm (4.88")
Déplacement	4,5 litres
Taux de compression	17,2 : 1
Filtre à air	sec, éléments doubles
Alternateur	24 V - 70 Amp
Batterie	2 x 12 V - 80 Ah.
Démarrreur	24 V - 3,7 kW
Refroidissement	Système hydraulique de refroidissement à distance

Puissance nette du moteur standard tel qu'installé dans ce véhicule (selon SAE J1349) complet avec ventilateur, filtre à air, pompe à eau, alternateur, pompe à huile lubrifiante et pompe à carburant. Aucune durée n'est requise pour un fonctionnement continu jusqu'à 3048 m (10,000 ft). Ce moteur est conforme aux normes d'émission EPA (Tier III) / EU (Stage III-A).

Boîte de vitesses

Type de convertisseur de couple	3 éléments, monoétagé monophasé
Rapport du couple de démarrage	2.382 :1

Boîte de vitesses entièrement automatique avec changement souple au niveau de la vitesse et de la direction. Convertisseur de couple parfaitement adapté au moteur et à la transmission pour d'excellentes performances.

Vitesse de déplacement	km/h (mph)
Avant	6,2 (3.9)
	11,4 (7.1)
	22,1 (13.7)
	36,0 (22.4)
Marche arrière	6,5 (4.0)
	12,0 (7.5)
	23,1 (14.4)

Essieux

Système d'entraînement	Quatre roues motrices
Installation	Essieu avant rigide et essieu arrière oscillant
Oscillation essieu arrière	±12° (total 24°)

Réduction hub	Réduction planétaire au frein de roue
Différentiel	Avant: à autoblocage Arrière: conventionnel
Taux de réduction	21.462

Système hydraulique

Type	Système circuit tandem à centre ouvert. Commandes actionnées par pilote. Système fermé avec soupape de surpression et mis sous vide.
Pompe	Type à engrenage hélicoïdal, 140 litres/min à régime régulé
Soupape de contrôle	Soupape à double fonction avec leviers de commande simples ou doubles : Soupape à trois fonctions en option avec un levier auxiliaire.
Réglage de la soupape de décharge	20,5 MPa (2990 psi)
Type de système pilote	La pression d'huile pilote est générée par l'unité d'approvisionnement en huile
Réglage de la soupape de décharge	2,9 MPa (427 psi)

Contrôles du godet	Type	Circuit d'élévation et d'inclinaison actionné par pilote, commande standard à levier unique (manette).
	Circuit de levage	La soupape possède quatre fonctions: levage, immobilisation, descente et flottement. Un réglage pour éjection automatique de la position horizontale à la position entièrement levé est installé.
	Circuit d'inclinaison	La soupape possède trois fonctions: retour d'inclinaison, immobilisation et déversement. Un réglage pour la position automatique du godet à l'angle de charge désiré est installé.
Vérin		Type: Double action Nombre de cylindres – alésage x course; Levage 2-105 mm (4.1") x 772 mm (30.4") Inclinaison 1-120 mm (4.7") x 510 mm (20.1") 2 – 95 mm (3.7") x 775 mm (30.5")
Durée du cycle	HL730-7A / HL730XTD-7A	HL730TM-7A
	Levage: (avec charge)	5,6 sec
	Déversement:	1,4 sec
	Descente:(vide)	2,8 sec
	Total:	9,4 sec
		5,6 sec
		1,4 sec
		2,8 sec
		9,8 sec

Spécifications

Freins

Freins de service	A commande hydraulique, les freins à disque humides sont actionnés sur les 4 roues par un système indépendant essieu par essieu. Freinage à simple pédale avec coupure de l'embrayage.
Frein de stationnement	Frein à disque actionné par ressort, relâché hydrauliquement sur l'arbre d'entrée de l'essieu avant
Frein d'urgence	Lorsque la pression d'huile de freinage diminue, un témoin lumineux le signale à l'opérateur et le frein de stationnement s'applique automatiquement.

Système de direction

Type	Direction assistée entièrement hydraulique	
Pompe	Type à engrenage hélicoïdal, 74 litres/min	
Réglage de la soupape de décharge	20,5 MPa (2990 psi)	
Vérin	Type Alésage x course	Double action 60 mm (2.4") x 390 mm (15.4")
Angle de direction	40° (dans chaque direction)	

- Caractéristiques
- Articulation médiane du châssis
 - Système à détection de charge à pression compensée
 - pompe de titre actionnée au volant contrôle le flux vers les vérins de direction.
 - Colonne de direction inclinable et télescopique

Capacités de remplissage

Réservoir de carburant	202 litres (53.4 USgal)
Système de refroidissement	30 litres (7.9 USgal)
Carter	11 litres (2.9 USgal)
Boîte de vitesses	20 litres (5.3 USgal)

Essieu avant	18,4 litres (11.9 USgal)
Essieu arrière	18,4 litres (4.9 USgal)
Réservoir hydraulique	95 litres (25.1 USgal)
Circuit hydraulique (réservoir compris)	160 litres (42.3 USgal)

Aperçu

Description	UNITE	HL730-7A	HL730TM-7A	HL730XTD-7A	
Poids en ordre de marche	kg (lb)	9700 (21,400)	10000 (22,050)	9900 (21,830)	
Capacité des godets	Nominale	m³ (yd³)	1,8 (2,4)	1,8 (2,4)	
	A ras	m³ (yd³)	1,5 (2,0)	1,5 (2,0)	
Effort de décollement du godet	kg (lb)	9590 (21,140)	10090 (22,240)	9520 (20,990)	
Charge de basculement	Droit	kg (lb)	7880 (17,370)	6640 (14,640)	7020 (15,480)
	Virage complet	kg (lb)	6790 (14,970)	5710 (12,590)	6040 (13,320)

Pneus

Type	Tubeless, pneus design chargeuse
Standard	17.5-25, 12 PR, L3
En option	17.5-25, 12 PR, L2 17.5 R25 XHA

Dimensions

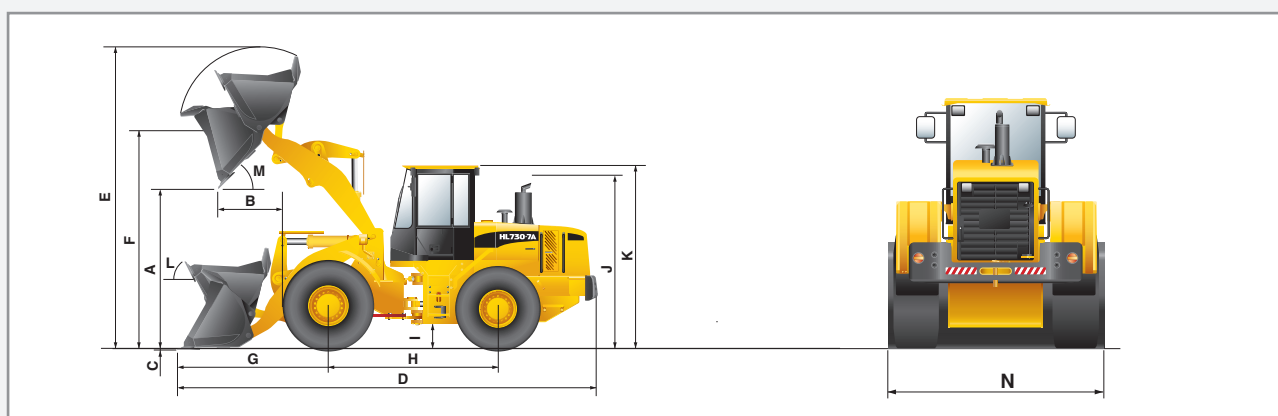

Description	UNITE	HL730-7A	HL730TM-7A	HL730XTD-7A	
Type de godet	Bord coupant boulonné à usage général				
A. Hauteur sous godet à hauteur maximale et à angle de déversement de 45°.	mm (ft-in)	2730 (8' 11")	2785 (9' 2")	3060 (10')	
B. Portée	Levage complet	mm (ft-in)	1005 (3' 4")	1140 (3' 9")	1010 (3' 4")
	7 pieds de hauteur	mm (ft-in)	1440 (4' 9")	1580 (5' 2")	1730 (5' 8")
C. Profondeur d'excavation	mm (in)	100 (3.9")	95 (3.7")	128 (5.0")	
D. Longueur hors tout	au sol	mm (ft-in)	6850 (22' 6")	7000 (23')	7200 (23' 7")
	en transport	mm (ft-in)	6810 (22' 4")	6880 (22' 7")	7190 (23' 7")
E. Hauteur hors tout (levage total)	mm (ft-in)	4790 (15' 9")	4870 (16')	5120 (16' 10")	
F. Pivot godet à hauteur max.	mm (ft-in)	3640 (11' 11")	3780 (12' 5")	3970 (13')	

Description	UNITE	HL730-7A	HL730TM-7A	HL730XTD-7A
G. Surplomb avant	mm (ft-in)	2315 (7' 7")	2430 (8')	2630 (8' 8")
H. Empattement	mm (ft-in)	2750 (9')	2750 (9')	2750 (9')
I. Garde au sol	mm (ft-in)	370 (1' 3")	370 (1' 3")	370 (1' 3")
J. Hauteur sur échappement	mm (ft-in)	3030 (9' 11")	3030 (9' 11")	3030 (9' 11")
K. Hauteur sur cabine	mm (ft-in)	3170 (10' 5")	3170 (10' 5")	3170 (10' 5")
L. Angle de recul	au sol	degré	42	50
	en transport	degré	48	54
M. Angle de déversement	degré	48	50	48
Cercle de passage	mm (ft-in)	11190 (36' 9")	11200 (36' 9")	11510 (37' 9")
N. Largeur hors tout	mm (ft-in)	2450 (8')	2400 (7' 10")	2450 (8')

Guide de sélection du godet

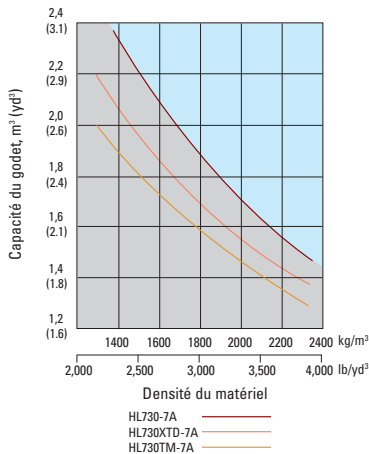

Spécifications supplémentaires

Description	Modification du poids en ordre de marche kg (lb)	Modification dans basculement statique charge droite kg (lb)	Modification dans basculement statique-virage 40° kg (lb)
17.5-25 12PR L2	-60 (-132)	-43 (-95)	-38 (-84)
17.5 R25 XHA★	+80 (+176)	+57 (+126)	+50 (+110)

Équipement standard

Système électrique

Alternateur, 70 A
 Alarmes, audible et visuelle
 · Bouchage du filtre à air
 · Erreur de transmission
 · Faible voltage de l'alternateur
 · Faible pression huile de frein
 · Faible pression de l'huile de moteur
 · Frein parking
 · Niveau de carburant
 · Température de l'huile hydraulique
 · Température de l'eau de refroidissement du moteur
 · Faible pression huile du frein de service
 Batteries, sans entretien 850 CCA, 12V (2)
 Avertisseur sonore, électrique
 Alarme, de recul
 Interrupteur principal

Jauges

· Température de l'eau de refroidissement du moteur
 · Niveau de carburant
 · Température de l'huile hydraulique
 · Compteur de vitesse
 · Température de l'huile de transmission
 · Voltmètre

Voyants indicateurs

· Coupure d'embrayage
 · Feux de route
 · Clignotants
 · Feu de travail

Affichage à cristaux liquides

· Horloge et codes d'erreur
 · Compteur d'heures de travail

· Régime moteur
 · Indicateur plage de vitesse de la transmission
 · Temps de travail et parcours
 · Température (liquide de refroidissement, huile hydraulique, huile de la transmission)

Système éclairage

· Deux lampes de cabine
 · Deux feux de stop et lanternes arrière
 · Quatre clignotants
 · Feux de frein (contrepois)
 · Feu de plaque d'immatriculation
 · Feux avant
 2 sur le tour avant
 · Feux de travail
 2 sur le toit avant
 2 sur la grille

Interrupteurs

· Arrêt vibreur
 · Coupure de l'embrayage
 · Avertissement
 · Clé de démarrage, interrupteur marche/arrêt
 · Éclairage principal (éclairage et feux avant)

Parking

· Lave-glace et essuie-glace arrière
 · Feu de travail
 · Transmission entièrement automatique

Démarrateur, électrique

Système de démarrage et de charge (24 V)

Cabine

Conditionnement d'air avec chauffage
 Cabine, ROPS/FOPS (insonorisation et pressurisation) avec:
 · Allume-cigare et Cendrier
 · Patère
 · Dégivreur, pare-brise et vitre arrière
 · Boîte de rangement
 · Support pour tasse et boîte
 · Rétroviseurs (2 à l'intérieur)
 · Rétroviseurs (2 à l'extérieur)
 · Ceinture de sécurité
 · Siège, suspension réglable avec accoudoirs
 · Colonne de direction inclinable et télescopique
 · Volant équipé de bouton
 · Pare-soleil (pare-brise)
 · Vitre laminé teinté
 Boîte pour de revues
 Pédales
 · une pédale d'accélération
 · une pédale de frein
 Lecteur de CD
 Tapis de sol de caoutchouc
 Repose-poignet

Moteur

Antigel
 Moteur diesel, Cummins QSB4.5, faible émission, Tier III
 Compartiment moteur, serrure à clé
 Pompe d'amorçage de carburant de moteur
 Protection ventilateur

Séparateur carburant/eau
 Silencieux, sous le capot avec échappement large
 Capuchon, admission d'air de moteur
 Radiateur
 Aide de démarrage (chauffage de l'air d'admission)

Transmission

Freins: de service, disque humide blindé
 Différentiels,
 Avant: à autoblocage
 Arrière: conventionnel
 Frein parking
 Convertisseur de couple
 Transmission, commandée par ordinateur, changement de vitesse sans heurts, changement automatique, et changement rapide compris
 Refroidisseur de l'huile de la transmission

Système hydraulique

Soupape de sûreté de verrouillage de la flèche
 Kick-out automatique de la flèche
 Positionnement automatique de la pelle
 Prises de pression diagnostiques
 Refroidisseur de l'huile hydraulique
 Système hydraulique,
 · 2 bobines, levier simple, contrôle pilote pour l'actionnement de la flèche et du godet
 Commutateur FNR sur le levier de commande

Ventilateur hydraulique de refroidissement à distance, type à sondage de la température
 Ventilateur de refroidissement réversible

Autres

Verrouillage châssis
 Verre-regard du niveau du liquide de refroidissement
 Contrepoids
 Serrures des portes et cabine, une seul clé
 Porte d'accès pour l'entretien (à clé)
 Barre d'attelage avec cheville
 Jauge de niveau de l'huile de moteur
 · main-courantes
 · échelles
 · plateformes
 · marchepieds
 Installés de façon ergonomique et antidérapants, gauche et droite
 Pare-chocs (avant/arrière)
 Protecteur de la tige du vérin de la pelle
 Verre-regard de l'huile hydraulique
 Support pour la plaque d'immatriculation
 Crochets de levage et de fixation
 Butoir-amortisseur de direction, Pneus (17.5-25, 12PR, L3)
 Jauge de niveau de l'huile de la transmission
 Couvercles à clé anti-vandalisme

Équipement en option

Convertisseur 24 V-12V CC

Conditionnement d'air
 · Conditionnement d'air
 · Chauffage

Girophare

Bord tranchant, type à boulonner

Différentiel,

Avant: sans patinage
 Arrière: à autoblocage
 Direction d'urgence

Extincteur

Configuration de haute levée avec contrepois supplémentaire, 410 kg
 Compteur d'heures
 Commande hydraulique, 2 leviers
 Commande hydraulique, 3 leviers
 Système hydraulique, 3 vannes

Éclairage auxiliaire,

4 phares montées sur la cabine
 Garde-boue
 Auvent (ROPS/FOPS)
 Combinaison pour l'opérateur
 Système de contrôle de la course

Siège

· Ceinture de sécurité statique de 2^e suspension mécanique réglable (vinyle)
 · Ceinture de sécurité statique de 3^e suspension mécanique réglable
 · Ceinture de sécurité rétractable de 3^e suspension à air réglable

Pneus

· 17.5 - 25, 12PR, L2
 · 17.5 R25 XHA*
 Jeu d'outils
 Dent, 1 pièce, type à boulonner
 Protecteur
 · Carter
 · Transmission
 Cales

Les équipements standard et en option peuvent varier. Pour plus d'informations, consultez votre dealer Hyundai. La machine montrée peut varier selon les spécifications régionales.



Head Office 1 CHEONHA-DONG, DONG-KU, ULSAN, KOREA
 (Sales Office) Tel: (82) (52) 202-7970, 7729 Fax: (82) (52) 202-7979, 7720

U.S. Operation Hyundai Construction Equipment U.S.A., Inc.
 955 ESTES AVENUE, ELK GROVE VILLAGE IL. 60007
 Tel: (1) 847-437-3333 Fax: (1) 847-437-3574

European Operation Hyundai Heavy Industries Europe N.V.
 VOSSENDAAL 11, 2440 GEEL, BELGIUM
 Tel: (32) 14-562200 Fax: (32) 14-593405 ~ 06

Veillez contacter :