



DVD / CD / Mp3 Player



DVD 536 / 556

Bedienungsanleitung



CD recorded in JPEG
or Photo CD



Lieber Kunde

Bei dieser Gelegenheit möchten wir Ihnen danken, dass Sie sich für den Kauf dieses DVD / VIDEO CD/ CD Spielers entschieden haben.

Wir raten Ihnen die Bedienungsanleitung sorgfältig durchzulesen, bevor Sie versuchen das Gerät zu benutzen. Bitte beachten Sie auch die Vorsichtsmaßnahmen.

Sicherheitsinformation

● Merke:

Dieses Gerät ist nur für den Betrieb bei einer Stromzufuhr von 220-240V AC, 50Hz, geeignet und kann unter anderen Umständen nicht benutzt werden.

● ACHTUNG:

- DER DVD SPIELER IST EIN PRODUKT DER LASERKLASSE 1.
DAS GERÄT BENUTZT EINEN UNSICHTBAREN LASERSTRAHL, DER GEFÄHRLICHE STRAHLUNGEN VERURSACHEN KANN. VERGEWISSEN SIE SICH, DASS SIE DAS GERÄT ORDNUNGSGEMÄSS UND DER ANLEITUNG ENTSPRECHEND BENUTZEN.
- WENN DAS GERÄT AN EINER SCHUTZKONTAKTSTECKDOSE ANGESCHLOSSEN IST, GEHEN SIE BITTE NICHT MIT DEN AUGEN ZU NAH AN DIE ÖFFNUNG DES GERÄTES UND SEHEN SIE NICHT INS INNERE DES SPIELERS.
- BENUTZUNG DER BEDIENELEMENTE, EINSTELLUNGEN ODER JEDLICHE ANWENDUNGSFORMEN, DIE VON DEN IN DIESER ANLEITUNG BESCHRIEBENEN ABWEICHEN, KÖNNEN DAZU FÜHREN, DASS SIE SICH GEFÄHRLICHEN STRAHLUNGEN AUSSETZEN.
- ÖFFNEN SIE KEINE ABDECKUNGEN UND REPARIEREN SIE DAS GERÄT NICHT SELBST. WENDEN SIE SICH AN QUALIFIZIERTES FACHPERSONAL FÜR DIE WARTUNG UND REPARATUR DIESES GERÄTES.

● WARNUNG:

- UM RISIKEN WIE FEUER ODER ELEKTROSCHOCK VORZUBEUGEN, SETZEN SIE DAS GERÄT BITTE NICHT REGEN ODER FEUCHTIGKEIT AUS.
- UM RISIKEN WIE FEUER ODER ELEKTROSCHOCK ODER UNANGENEHME STÖRUNGEN ZU VERMEIDEN, BENUTZEN SIE BITTE NUR EMPFOHLENES ZUBEHÖR.

Vorsichtsmaßnahmen

Bitte lesen Sie diese Vorsichtsmaßnahmen sorgfältig durch, bevor Sie dieses Gerät benutzen.

● Schutz des Stromkabels

Um Fehlfunktionen des Gerätes zu vermeiden und zum Schutz vor Stromschlägen, Feuer oder Verletzung von Personen, beachten Sie bitte folgendes:

- Halten Sie den Netzstecker gut fest, wenn Sie das Stromkabel des Gerätes mit der Schutzkontaktsteckdose verbinden oder herausziehen.
- Verbinden Sie niemals das Stromkabel und ziehen Sie niemals den Netzstecker mit nassen Händen.
- Halten Sie das Stromkabel von Heizgeräten fern.
- Stellen Sie niemals einen schweren Gegenstand auf das Stromkabel.
- Versuchen Sie niemals, das Stromkabel zu reparieren oder selbst zu ersetzen.

● Positionierung

- Vermeiden Sie es, das Gerät in folgender Umgebung aufzustellen:
 - Bei direktem Sonnenlicht oder Heizgeräten oder in geschlossenen Fahrzeugen.
 - Bei hohen Temperaturen (über 35°C) oder hoher Luftfeuchtigkeit (über 90%).
 - In extrem staubiger Umgebung.
- Ansonsten könnten interne Teile ernsthaft beschädigt werden

● Bei Nichtbenutzung:

- Schalten Sie das Gerät aus, wenn Sie es nicht benutzen.
- Sollten Sie das Gerät für längere Zeit nicht benutzen, ziehen Sie bitte den Netzstecker aus der Schutzkontaktsteckdose.

● Nicht die Finger oder andere Gegenstände in das Gerät stecken

- Das Berühren interner Teile dieses Gerätes ist gefährlich und kann zu ernsthafter Beschädigung des Gerätes führen. Versuchen sie nicht, das Gerät auseinander zu nehmen.
- Legen Sie keine Fremdkörper in die CD Lade.

● Von Wasser und Magneten fernhalten

- Halten Sie das Gerät fern von Blumenvasen, Badewannen, Waschbecken, usw. Wenn Flüssigkeit in das Gerät gelangt, so kann dies zu ernsthaften Schäden führen.
- Bringen Sie niemals magnetische Gegenstände wie zum Beispiel Lautsprecher in die Nähe des Gerätes.

● Stapeln

- Stellen Sie das Gerät in horizontaler Stellung auf und stellen Sie keine schweren Dinge auf das Gerät.
- Stellen Sie das Gerät nicht auf Verstärker oder andere Geräte, die sich erhitzen könnten.

● Kondensation

Unter folgenden Umständen kann sich Feuchtigkeit auf der Linse bilden:

- Sofort nach dem ein Heizer eingeschaltet wurde.
- In einem dampfenden oder sehr feuchten Raum.
- Wenn das Gerät von einer kalten Umgebung in eine warme gebracht wird..

Wenn sich Feuchtigkeit im Innern des Gerätes gebildet hat, kann es sein, dass das Gerät nicht mehr richtig funktioniert. In diesem Falle, schalten Sie den Strom aus und warten Sie ca. eine Stunde, bis die Feuchtigkeit verdunstet ist.

● Wenn es zu störenden Geräuschen im Fernseher kommt, während eine Sendung empfangen wird.

Je nach den Empfangsbedingungen, können im Fernschirmschirm Störungen erscheinen während Sie eine Fernsehsendung ansehen und das Gerät eingeschaltet ist. Dies ist keine Fehlfunktion des Gerätes oder des Fernsehers. Schalten Sie das Gerät aus, wenn Sie eine Fernsehsendung ansehen wollen.

WICHTIG:

SOBALD DIE GERÄTE ANGESCHLOSSEN SIND, LESEN SIE BITTE DIE GRUNDEINSTELLUNGEN AUF SEITE 14.

Eigenschaften

● **DVD: Eine völlig neue Dimension der Videounterhaltung**

- Untertitel können in bis zu 32 Sprachen angezeigt werden.
- Der Audio Soundtrack kann in bis zu 8 Sprachen gehört werden.
- Die Multi-Angle Funktion ermöglicht Ihnen die Auswahl verschiedener Blickwinkel in denen Szenen gefilmt wurden (beschränkt sich auf DVDs, die mit Kameras aus verschiedenen Blickwinkeln aufgenommen wurden).

Die Anzahl der aufgenommenen Sprachen hängt von der DVD ab.

● **Hohe Digital-Tonqualität**

- Zum Anschluss an verschiedene digital Eingänge lässt sich der digital Ausgang auf verschiedene Signalformen anpassen.
- Dieses Gerät kann Musik-CD im MP3-Format wiedergeben.

● **Viele praktische Funktionen**

- Direkter Zugriff auf Lieblingsszenen (Titel / Kapitel / Zeit / Spur Suche).
- Bis zu 20 Szenen können in den Speicher einprogrammiert werden [nur DVD].
- Kinderschutzschaltung verhindert das Abspielen von CDs, die nicht für alle Zuschauer gedacht sind [nur DVD].

● **Kompatibel mit PAL DVD/ VCD, NTSC DVD /VCD**

- Dieses Gerät kann CDs im PAL oder NTSC Format wiedergeben. Allerdings muß das Gerät an einen Fernseher angeschlossen werden, der ein Multisystem besitzt und beides, PAL DVD/ **VCD** und NTSC DVD/ **VCD** wiedergeben kann.
Es wird empfohlen, ein Multisystem Fernsehgerät zu benutzen.

● **Kompatibel mit Video CDs und Audio CDs sowie den vom Gerät unterstützten DVD Diskettenformaten.**

Dieses Gerät kann CDs mit folgenden Logos wiedergeben:

MP3

CD aufgenommen im
MP3-Format



DVD
(8cm disc/12cm disc)



VCD
(8cm Disc/12cm Disc)



CD
(8cm Disc/12cm Disc)

Auswahl der Diskette für den angeschlossenen Fernseher

DVD CDs und Video CDs haben Aufnahmen im PAL und NTSC System. Folgen Sie bitte der Tabelle unten, um den richtigen CD Typ für Ihren Fernseher auszuwählen.

angeschlossenes Fernsehgerät	Diskette	Fernsehbildschirm
Multisystem	PAL	Wiedergabe im PAL System.
	NTSC	Wiedergabe im NTSC System.
NTSC	PAL	Es wird kein klares Bild auf dem Bildschirm wiedergeben.
	NTSC	Wiedergabe im NTSC System.
PAL	PAL	Wiedergabe im PAL System.
	NTSC	Es wird kein klares Bild auf dem Bildschirm wiedergeben.

Manufactured under license from Dolby Laboratories. "Dolby" and the double-D symbol are trademarks of Dolby laboratories. Confidential Unpublished Works, © 1992-1997 Dolby laboratories, Inc. All rights reserved.

This product incorporates copyright protection technology that is protected by method claims of certain U.S. patents and other intellectual property rights owned by Macrovision Corporation and other rights owners. Use of this copyright protection technology must be authorized by Macrovision Corporation, and is intended for home and other limited viewing uses only unless otherwise authorized by Macrovision Corporation. Reverse engineering or disassembly is prohibited.



CD recorded in JPEG
or Photo CD

Inhaltsverzeichnis

Starthilfe:

Sicherheitsinformation	1
Vorsichtsmaßnahmen	1
Eigenschaften	2
Auswahl der Diskette für den angeschlossenen Fernseher	2
Inhaltsverzeichnis	3
Übersicht der Bedienungselemente	4
Hauptgerät	4
Fernbedienung	4
Anschluss an Fernseher und Audiogerät (inkl. Detaileinstellung)	5
Digitale Audioanschlüsse	6
Fernbedienungsvorbereitung	7

Allgemeine Bedienung:

Allgemeine Wiedergabe	8
Allgemeine Wiedergabe	8
Stoppen der Wiedergabe	9
Skipping (Springen) +/-	9
Schnellvorlauf / Schnellrücklauf FWD / RWD	9
Pause / Bild schrittweise	9
MENU und TITLE	9
SUBTITLE (UNTERTITEL) Sprache wechseln	10
Audio Soundtrack Sprache wechseln	10
Blickwinkel (ANGLE) ändern	10
"On Screen" DISPLAY	10
RETURN (RÜCKKEHR)	11
RANDOM (ZUFALLSAUSWAHL)	11
REPEAT (WIEDERHOLUNG)	11
Programmieren von DVD/ VCD/ CD	11
Repeat A-B	11
GOTO Funktion	11
Bild ZOOM	12
LAUTSTÄRKEREGLER	12
VRMT	12
P/I	12
Wiedergabe von MP3 Files	12
Wiedergabe von JPEG und Kodak Picture CD	13

Grundeinstellung

GENERELLE EINSTELLUNG	14
FERNSEHER DISPLAY	14
WINKELZEICHEN (Angle- Funktion)	14
OSD LANG	14
BILDSCHIRMSCHONER	14
AUDIO EINSTELLUNG SEITE	15
LAUTSPRECHER EINSTELLUNG	15
Abwärtsmischen	15
SPDIF OUTPUT	15
LPCM OUT	15
AUDIO EINSTELLUNG	15
DUAL MONO	15
DYNAMIC	16
VIDEO- EINSTELLUNG	16
Komponente	16
PRÄFERENZEN EINSTELLUNG	16
FERNSEHER TYP	16
AUDIO/UNTERTITEL/DISC MENÜ	16
Sperrfunktion (Kindersicherung)	16
WERKSEINSTELLUNG	17
VERSION	17
PASSWORT	17

Zu Ihrer Information:

Handhabung und Pflege von CDs	18
Pannenhilfe	19
Definition der Begriffe	21
Technische Daten	21
Garantie	22

Übersicht der Bedienungselemente

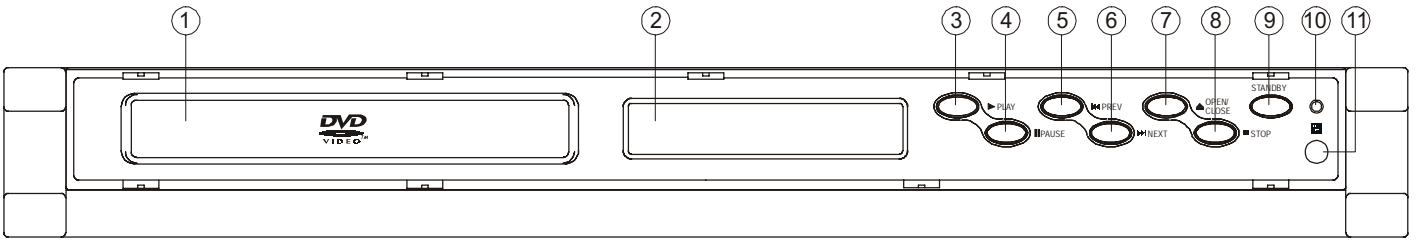

Hauptgerät

- (1) CD- FACH
- (2) DISPLAY FENSTER
- (3) PLAY Taste
- (4) PAUSE / STEP Taste
- (5) SKIP - Tasten
- (6) SKIP + Tasten
- (7) OPEN / CLOSE Taste
- (8) STOP Taste
- (9) STANDBY Taste
- (10) STATUSLEUCHE
- (11) SIGNALSENSOR DER FERNBEDIENUNG

Fernbedienung

- (1) POWER Taste (⏻)
- (2) NUMMERN-Tasten
- (3) SETUP Taste
- (4) CURSOR (Joystick) / ENTER Tasten
- (5) PAUSE/STEP Taste
- (6) SKIP Taste (⏮)
- (7) SKIP Taste (⏭)
- (8) GOTO Taste
- (9) VRMT Taste
- (10) PROGRAM Taste
- (11) RANDOM Taste
- (12) VOLUME Taste (⏪)
- (13) VOLUME Taste (⏩)
- (14) OPEN/CLOSE Taste
- (15) TITLE Taste
- (16) ANGLE Taste
- (17) SUBTITLE Taste
- (18) AUDIO Taste
- (19) MENU Tasten
- (20) STOP Taste (■)
- (21) FASTFWD Taste (⏭)
- (22) FASTRWD Taste (⏮)
- (23) P/I Taste
- (24) RETURN Taste
- (25) REPEAT Taste
- (26) A-B REPEAT Taste
- (27) ZOOM Taste
- (28) DISPLAY Taste

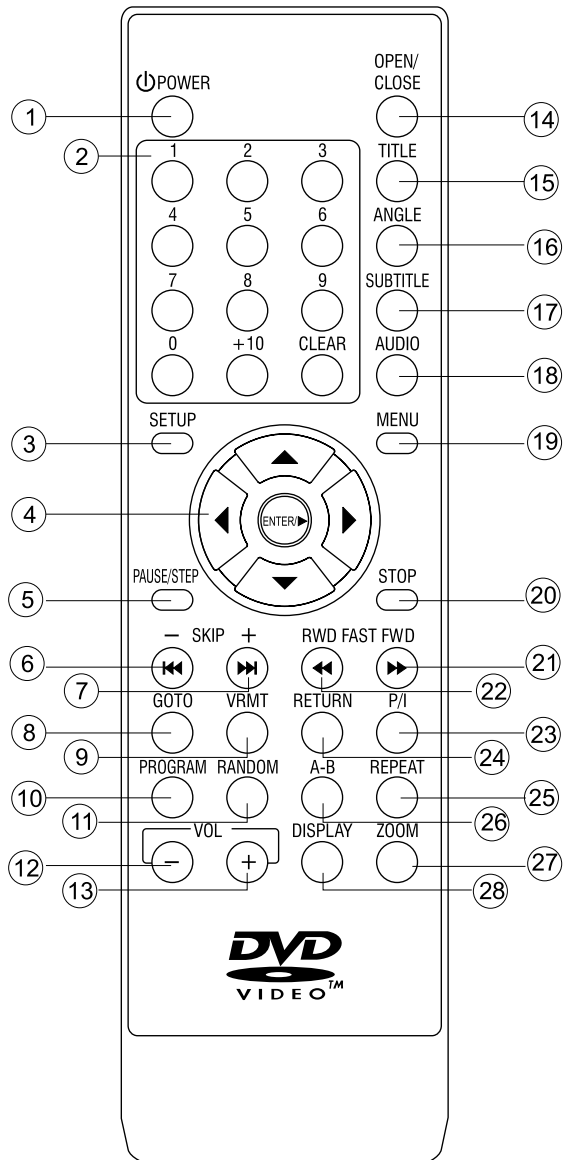

Allgemeiner Anschluss

- Stellen Sie alle POWER (Strom Ein / Aus) Schalter an dem Spieler und den anderen anzuschließenden Geräten auf AUS, bevor Sie die Verbindung herstellen.
- Lesen Sie die Anleitung der Geräte die Sie anschließen wollen vorher gut durch.

Anschluss an Stereofernseher **【A】**

1. Fernsehgerät (optional)
2. DVD Spieler
3. Front-Audioausgang (rot, weiß)
4. S-Videokabel (Option 1)
5. An Audio-Eingangsverbindung (rot, weiß)
6. An 21 Pin Scart Verbindungseingang (TV)
7. An S-Video Eingangsverbindung (Option Video 1)
8. AC Stromkabel
9. Netzausgang (AC220-240, 50Hz)
10. 21 Pin Scart Verbindung auf DVD (Option Video 2)
11. An AV Eingangsverbindung (Option Video 3)
12. AV Kabel (optional) (Option Video 3)
13. Y, Pb/Cb, Pr/Cr Ausgang (Videooption 4)
14. An Y, Pb/Cb, Pr/Cr Eingang des Fernsehers (Videooption 4)
15. POWER (STROM EIN / AUS) SCHALTER

Hinweis: Es sind 4 Anschlussmöglichkeiten, um die Anschlüsse dieser DVD zu verbinden: Option 1: S-Video. Option 2: SCART zu SCART. Option 3: RCA-Video-Ausgang. Option 4: Y, Pb/Cb, Pr/Cr (Sie können diese Funktion nur verwenden, wenn Ihr Fernsehgerät mit einem P-SCAN oder Video Komponenten Eingang ausgestattet ist). Nur eine dieser Verbindungsmöglichkeiten benutzen, um Bildstörungen zu vermeiden.

S-Video Ausgangsverbindung

Die S (Separate) Video Ausgangsverbindung trennt die Farb- (C) und Helligkeitssignale (Y), bevor Sie an das Fernsehgerät weitergeleitet werden, um ein schärferes Bild zu erlangen.

Benutzen Sie ein S-Videokabel, wenn Sie den Spieler an ein Fernsehgerät mit einer S-Video Ausgangsverbindung anschließen, um die best mögliche Bildschärfe zu erzielen.

Anschluss an Einkanalfernseher **【B】**

1. Fernsehgerät (welches anzuschließen ist)
2. DVD / CD Spieler
3. 21 Pin Scart Verbindung
4. An Fernseher Eingangsverbindung
5. An DVD Ausgangsverbindung

Anschluss and Audiogeräte **【C】**

1. Audiogerät (optional)
2. Fernsehgerät (optional)
3. DVD / CD Spieler
4. Audio (optional)
5. An Audio Eingangsverbindungen (rot, weiß)
6. 21 Pin Scart Verbindung (Siehe oben **【A】**)

Merke:

- Beim Abspielen von DVDs, kann es sein, dass die Fernseherlautstärke niedriger ist als bei Fernsehsendungen, usw. In diesem Falle stellen Sie die Lautstärke einfach wie gewünscht ein.
- Wird der DVD / CD Spieler über einen Videorekorder an einen Fernseher angeschlossen, kann es bei einigen DVDs sein, dass das Bild nicht normal wiedergegeben wird. Sollte dies der Fall sein, verbinden Sie den Spieler nicht über einen Videorekorder.

BITTE BEACHTEN:

Wenn die Video-Ausgaenge des DVD an den TV angeschlossen sind und der TV normal arbeitet, unterbrechen Sie bitte alle anderen Anschuesse zwischen den DVD und TV, um Stoerungen zu vermeiden und die Qualitaet des Bildes sicherzustellen.

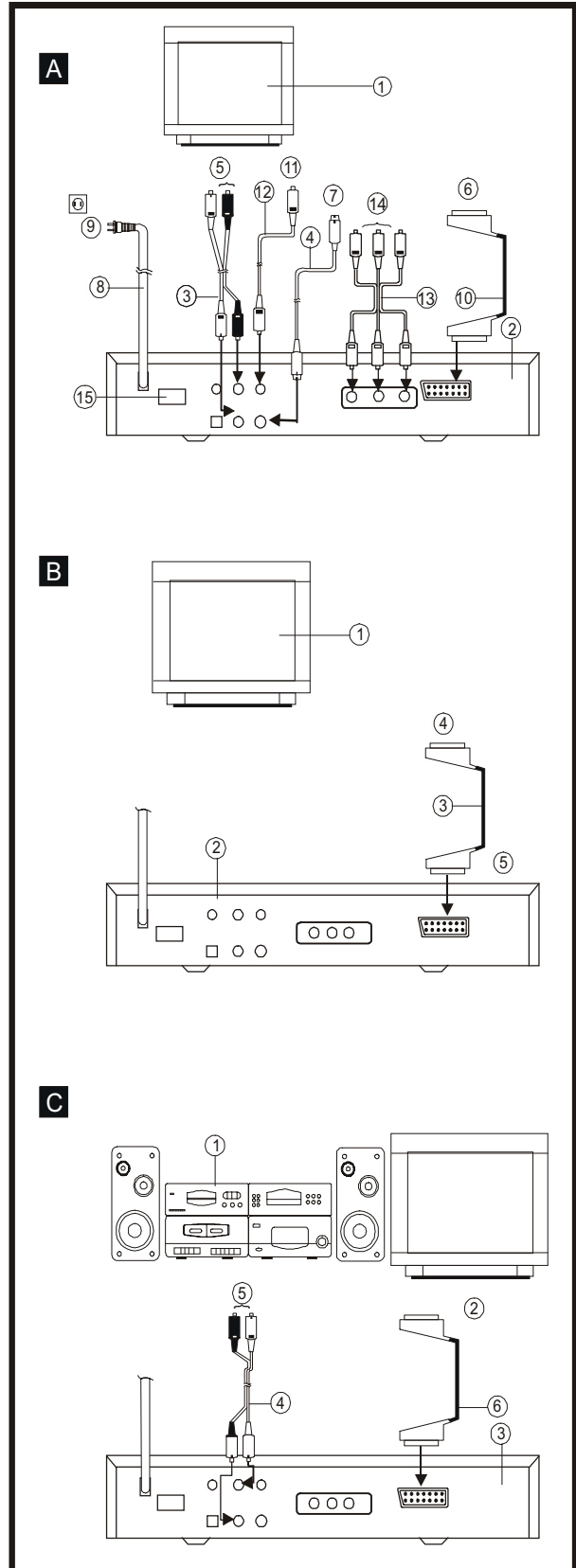

Digitale Audioanschlüsse

Anschluss an einen Decoder mit Dolby Digital Prozessor oder MPEG Prozessor **A**

Bei DVDs die in Dolby Digital oder MPEG Audio aufgenommen wurden, wird der Dolby Digital Bitstrom oder MPEG Audio Bitstrom Ausgang vom OPTISCHEN Digital Audio Ausgangsanschluss oder COAXIAL Digital Audio Ausgangsanschluss des Gerätes ausgegeben. Wird der Spieler an einen Dolby Digital Decoder oder MPEG Audio Decoder angeschlossen, können Sie bei sich zu Hause Audioqualität wie im Kino genießen. (Es wird ein optisches Digitalkabel oder Coax-Audiokabel (beides optional) benötigt, wenn Sie einen optionalen Dolby Digital Decoder oder MPEG Audio Decoder benutzen.)

Anmerkungen zum Anschluss des optischen Digitalkabels (optional)

- Entfernen Sie die Staubschutzkappe von dem Anschluss und schließen Sie das Kabel fest an, so dass die Konfigurationen von Kabel und Buchse übereinstimmen (**B**).
- Bewahren Sie die Staubschutzkappe auf und stecken Sie sie stets wieder auf, wenn Sie die Verbindung nicht benutzen, um die Buchse vor Staub zu schützen.

Information zur Audioausgabe des digitalen optischen / Coax Verbindungsanschlusses des Gerätes.

Diskette	Ton-Aufnahmeformat	Optisches / Coax Digital Audio Ausgang des Anschlusses
DVD	Dolby Digital	Dolby Digital Bitstrom (2-5,1ch) oder PCM (2ch)(48kHz/16bit)
	Linear PCM (48/96 kHz 16/20/24 Bit)	Linear PCM(2ch) (nur 48kHz Sampling/16 Bit)* ² oder keine Ausgabe* ¹
	MPEG1 MPEG2	MPEG2 Audio Bitstrom oder PCM(2ch)(16 Bit)* ¹
Video CD	MPEG1	PCM (44.1 kHz Sampling)
CD	Linear PMC	Linear PCM (44.1 kHz Sampling)

*1 Die Art von Audioausgang vom Anschluss kann über die Grundeinstellungen ausgewählt werden.

*2 Sound mit 96kHz Sampling wird in 48 kHz Sampling umgeformt, wenn es über den digitalen optischen / Coax Audio Ausgangsanschluss des Gerätes ausgegeben wird.

Zu Ihrer Information:

- Dolby Digital ist eine digitale Soundkompressions-Technik, die von den Dolby Laboratories Licensing Corporation entwickelt wurde. Diese Technik unterstützt 5,1-Kanal Surround Sound sowie Stereo (2-Kanal) Sound, wodurch sich eine hohe Anzahl von Sounddaten effizient auf einer CD aufnehmen lassen.
- Das lineare PCM ist ein Signal-Aufnahmeformat, das bei CDs benutzt wird. Während CDs 44,1 kHz / 16 Bit aufgenommen werden, werden DVDs in 48 kHz / 16 Bit bis zu 96 kHz / 24 Bit aufgenommen.

Vorsicht mit dem digitalen optischen / Coax Audio Ausgangsanschluss:

- Verbinden Sie keinen digitalen Ausgang mit einem Analogen Verstärker Eingang.
- Ansonsten könnte jeglicher Versuch DVDs abzuspielen einen so hohen Geräuschpegel verursachen, dass es Ihre Ohren oder Ihre Lautsprecher schädigen kann.

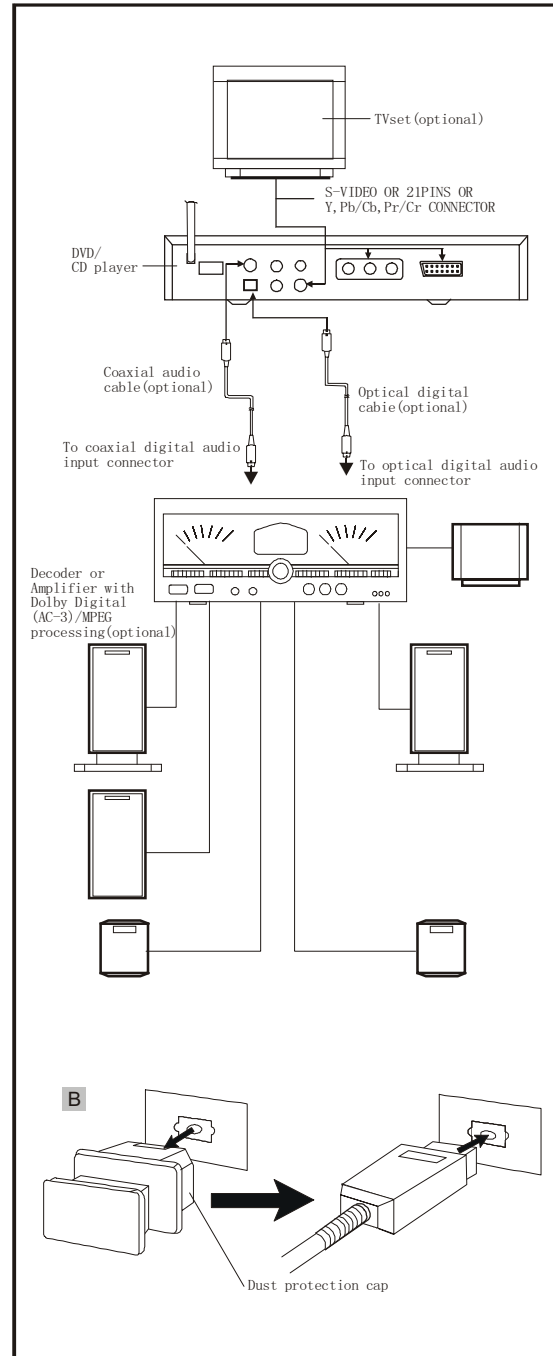

Fernbedienungsvorbereitung

Batterieinstallation A

Legen Sie die Batterien ein und achten Sie dabei darauf, dass die (+) und (-) Pole richtig liegen, wie rechts in der Abbildung gezeigt.

Lebensdauer der Batterien

- Die Batterien halten normalerweise ca. ein Jahr lang, jedoch hängt dies von der Häufigkeit und Art der Benutzung der Fernbedienung ab.
- Wenn die Fernbedienung selbst nahe am Gerät nicht mehr funktioniert, müssen Sie die Batterien wechseln.
- Benutzen Sie Batterien der Größe UM-3.

Hinweise:

- Benutzen Sie keine wiederaufladbaren (Ni-Cd) Batterien.
- Versuchen Sie nicht, Batterien wiederauzuladen, kurzzuschließen, auseinander zu nehmen, zu erhitzen oder ins Feuer zu werfen..
- Lassen Sie die Fernbedienung nicht fallen und setzen Sie sie auch sonst keinen Stößen aus. Dieses könnte Teile im Innern beschädigen oder zu Fehlfunktionen führen.
- Mischen Sie nicht alte mit neuen Batterien.
- Wenn die Fernbedienung für längere Zeit nicht benutzt wird, entnehmen Sie bitte die Batterien. Ansonsten könnte Elektrolyt aus den Batterien auslaufen, was nicht nur Fehlfunktionen verursacht, sondern bei Kontakt auch zu Verbrennungen führt.
- Wischen Sie jegliche Elektrolyt-Rückstände von der Fernbedienung und installieren Sie neue Batterien.
- Sollte Ihr Körper irgendwie mit Elektrolyt in Kontakt kommen, waschen Sie es sorgfältig mit Wasser ab.

Bedienungsbereich der Fernbedienung B

Halten Sie die Fernbedienung aus einer Entfernung von nicht mehr als ca. 7 m vom Fernbedienungssensor und innerhalb eines Winkels von ca. 60° zur Vorderseite des Gerätes.

- Die Bedienungsbereich kann veränderlich sein, je nach Helligkeit des Zimmers

Hinweise:

- Richten Sie keine hellen Lampen auf den Fernbedienungssensor.
- Stellen Sie keine Gegenstände zwischen die Fernbedienung und den Fernbedienungssensor.
- Benutzen Sie die Fernbedienung dieses Gerätes nicht, während Sie gleichzeitig die Fernbedienung eines anderen Gerätes benutzen.

Wiedergabe von Audio CDs

- Netzschalter einschalten und Standby- Taste gefolgt von der OPEN/CLOSE Taste drücken, um das CD- Fach zu öffnen. Audio CD mit dem Etikett nach oben in das CD- Fach einlegen. OPEN/CLOSE Taste erneut drücken, um das CD- Fach zu schließen.
- Das Gerät liest den Inhalt der CD und beginnt automatisch mit der Wiedergabe.
- Um CD Informationen wie Stücknummer und Spielzeit im Fernseher anzusehen (OSD), die DISPLAY- Taste drücken.
- SKIP +/- Tasten drücken, um das nächste oder vorige Lied auszuwählen. Sie können auch ein Lied direkt über die Nummern-Tasten ansteuern.

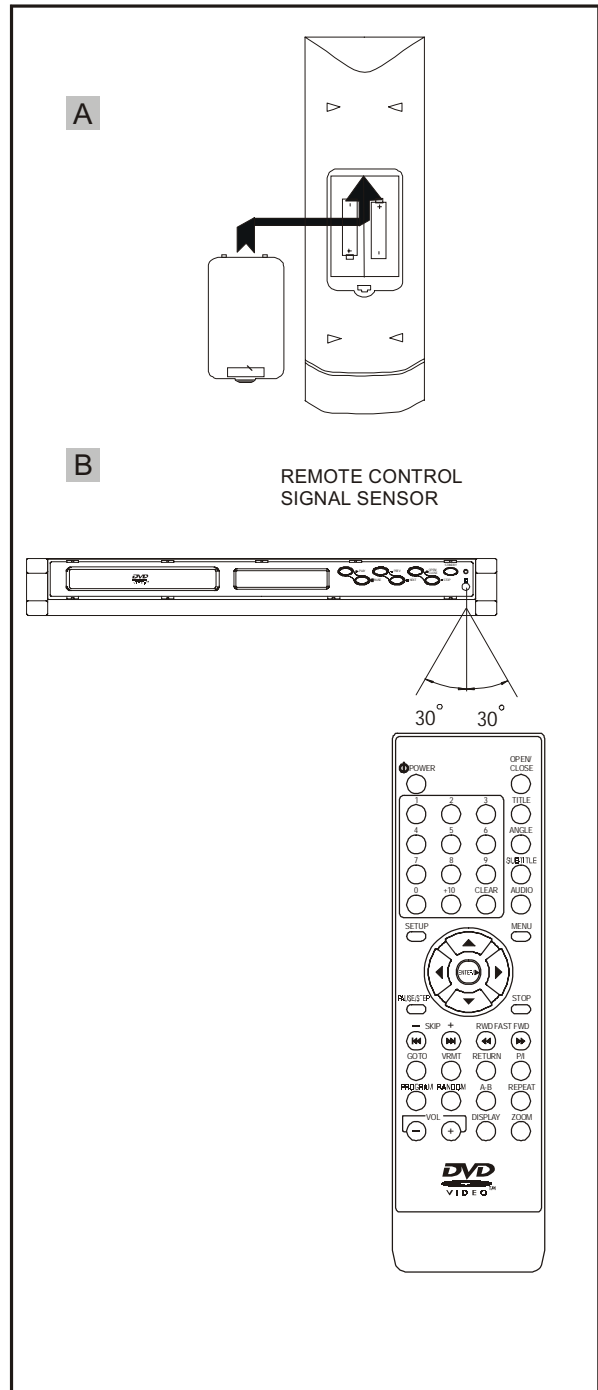

Allgemeine Bedienung

Vorbereitungen

- Schalten Sie den Fernseher EIN und wählen Sie "Video" als Eingang.
- Schalten Sie den Power Schalter Ihrer Stereoanlage ein, wenn der Spieler an eine Stereoanlagen angeschlossen ist.
- Schalten Sie die Netzschalter Ihres DVD Spielers ein.

Allgemeine Wiedergabe

1. Drücken Sie die Standby- Taste am Hauptgerät.
2. Drücken Sie OPEN / CLOSE am Hauptgerät oder auf der Fernbedienung, um das CD- Fach zu öffnen.

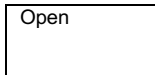

3. Legen Sie eine CD in das CD- Fach.

Halten Sie die CD ohne, dass Sie eine der beiden Oberflächen berühren, legen Sie sie mit der bedruckten Seite nach oben, richten Sie sie der Führung nach aus und bringen Sie sie in die richtige Position.

- (1) 8 cm CD
- (2) 12 cm CD

4. Drücken Sie PLAY am Hauptgerät oder auf der Fernbedienung.

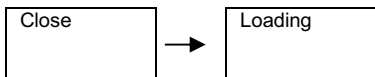

Das CD- Fach wird automatisch geschlossen und beginnt mit der Wiedergabe.

- Beim Drücken der OPEN / CLOSE Taste, schließt sich das CD- Fach.
- Handelt es sich um eine DVD, beginnt die Wiedergabe automatisch.
- Handelt es sich um eine Video CD / CD, müssen Sie eventuell PLAY drücken, um die Wiedergabe zu beginnen..
- Wenn ein Menü auf dem Fernsehbildschirm erscheint
Bei interaktiven DVDs oder Video CDs mit Playback-Kontrolle erscheint ein Menü auf dem Fernsehbildschirm. Bei DVDs benutzen Sie einen CURSOR, um die gewünschte Auswahl zu treffen, und drücken Sie dann ENTER.. Bei Video CDs benutzen Sie die NUMMERN-Tasten und drücken Sie dann ENTER.
- Drücken Sie STANDBY auf der Fernbedienung oder am Hauptgerät, um das Gerät von "Ein" auf "Standby" zu schalten oder umgekehrt. In der Standby Funktion verbraucht das Gerät noch immer ein wenig Strom.

Merke:

- Die CD dreht sich weiterhin, während das Menü angezeigt wird, auch wenn das bestimmte Stück zu Ende gespielt wurde. Wenn kein weiteres Abspielen gewünscht wird, drücken Sie die STOP Taste, um das Menü verschwinden zu lassen.
- Ist die CD falsch herum eingelegt, (und es handelt sich um eine einseitige CD), erscheint in der Anzeige "NO DISC".

Zu Ihrer Information:

Wenn erscheint während eine Taste bedient wird, bedeutet dies, dass der Spieler oder die CD diese Anwendung nicht zulässt.

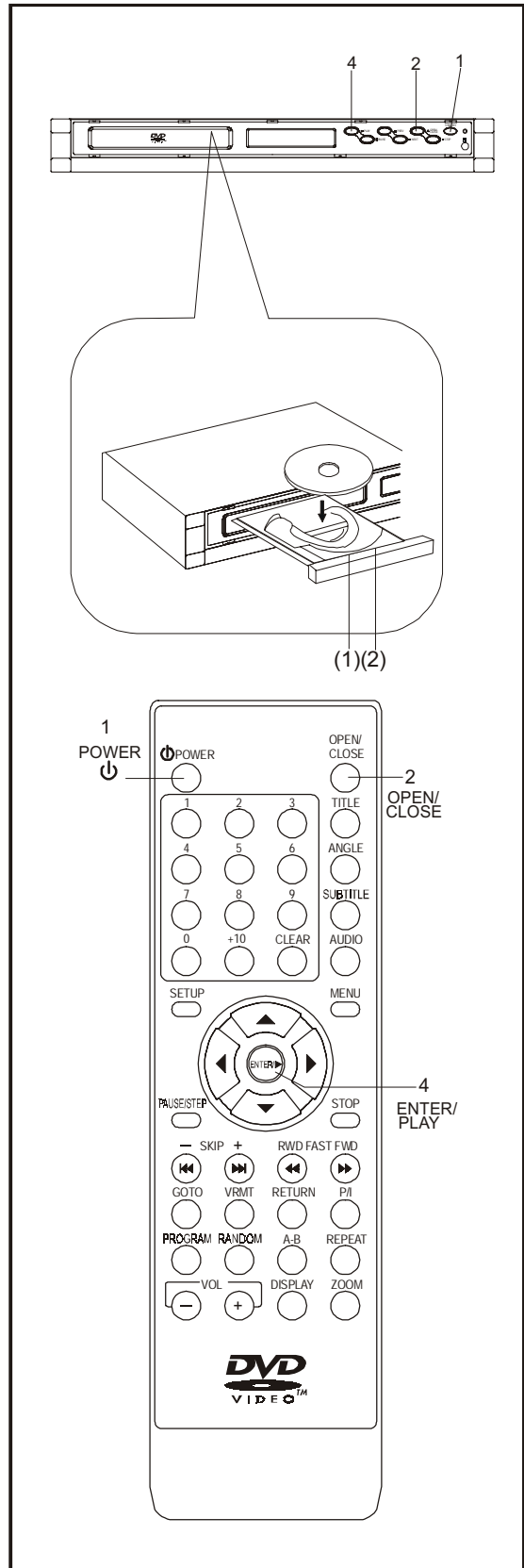

Stoppen der Wiedergabe

Drücken Sie **STOP**

Um es Ihnen bequemer zu machen:

Bei DVDs und Video CD (ohne PBC) drücken Sie STOP, um in den Memory Stop Status zu schalten. Drücken Sie PLAY, um die Wiedergabe dort fortzuführen, wo Sie zuletzt aufgehört haben. Drücken Sie STOP erneut, um die Wiedergabe vollends zu beenden (einige DVDs verfügen nicht über die Memory Stop Status Funktion).

Drücken Sie bei Video CDs mit PBC die STOP Taste, um die Wiedergabe vollends zu beenden. Ist die Menü-Wiedergabe ausgeschaltet, erfolgt die Bedienung wie bei DVDs..

Skipping (Springen) + oder -

Skipping +

Drücken Sie SKIP + während der Wiedergabe.

Ein Kapitel (DVD) oder eine Spur (VCD/CD) wird bei jedem Druck auf diese Taste vorgespungen.

Skipping -

Drücken Sie SKIP - während der Wiedergabe.

Wenn die Taste einmal mitten in dem Kapitel/Track gedrückt wird, geht die Wiedergabe zurück zum Anfang des Kapitels/Tracks. Bei weiteren Betätigungen der Taste wird jedes Mal um ein Kapitel/Track zurückgesprungen, wenn die Taste gedrückt wird.

Zu Ihrer Information:

Wird die Sprungtaste SKIP - / + während der Video CD Wiedergabe gedrückt, wird manchmal ein Menü aufgerufen.

Schnellvorlauf / Schnelrücklauf FWD / RWD

Drücken Sie während der Wiedergabe Schnellvorlauf **FAST FWD**

(▶▶) oder Schnelrücklauf **FAST RWD**(◀◀) auf der Fernbedienung oder dem Hauptgerät.

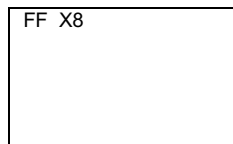
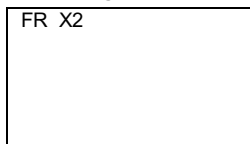

Zu Ihrer Information:

Drücken Sie einmal die FAST FWD oder FAST RWD Taste und die CD wird bei 2facher Geschwindigkeit vorwärts bzw. rückwärts gespielt. Drücken Sie die Taste wiederholt, wird bei 4facher, 8facher, 16facher, 32facher Geschwindigkeit gespielt, und bei einem weiteren Druck wird die Wiedergabe fortgesetzt. Durch betätigen der PLAY- Taste kann jederzeit die Wiedergabe fortgesetzt werden.

Pause / Bild schrittweise

Drücken Sie **PAUSE / STEP** während der Wiedergabe.

Zu Ihrer Information:

- Bei der Wiedergabe kann durch Druck auf die PAUSE Taste die Wiedergabe vorübergehend auf Pause gestellt werden. Erneuter Druck auf die PAUSE Taste aktiviert die STEP Funktion, bzw. die schrittweise Bildwiedergabe. Es wird jedes Bild einzeln wiedergegeben. Um die normale Wiedergabe fortzuführen, drücken Sie PLAY.



MENU und TITLE

Drücken Sie **MENU** oder **TITLE** auf der Fernbedienung

- DVD sind normalerweise in verschiedene Titel eingeteilt, die wiederum in Kapitel unterteilt sind. Video CD/CD Disketten sind in Tracks bzw. Spuren eingeteilt.
- Bei DVDs: Drücken Sie TITLE auf der Fernbedienung und die spielende CD geht automatisch auf das Titelprogramm. Drücken Sie zum Auswählen die CURSOR Tasten auf der Fernbedienung und bestätigen Sie mit der ENTER- Taste. Es kann vorkommen, dass einige DVDs diese Funktion nicht unterstützen.
- Bei DVDs: Drücken Sie die MENU Taste auf der Fernbedienung und die spielende CD geht automatisch auf das Kapitelmenü. Drücken Sie zum Auswählen des Kapitels die CURSOR Tasten auf der Fernbedienung und bestätigen Sie mit der Taste ENTER, um die Wiedergabe zu starten.
- Bei VCD's mit PBC wird durch betätigen der MENÜ- Taste das PBC-Menü ein- bzw. ausgeschaltet.

SUBTITLE (UNTERTITEL) Sprache wechseln [nur DVDs]

- Es ist möglich, auf eine andere ausgewählte Untertitel Sprache zu wechseln, wenn diese verfügbar ist. (Dies funktioniert nur mit DVDs, auf denen Untertitel in unterschiedlichen Sprachen aufgenommen sind. SUBTITLE Taste auf der Fernbedienung drücken. Alternative Untertitel Sprache erscheint jeweils bei Druck auf <SUBTITLE 1>, <SUBTITLE 2>, <SUBTITLE 3> <SUBTITLE OFF>.(Unterschiedliche DVDs haben unterschiedliche Displays.)

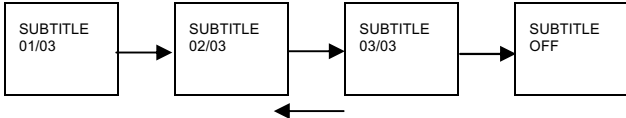

- Wenn keine Untertitel aufgenommen sind, erscheint auf dem Fernsehbildschirm "⊘".

Zu Ihrer Information:

- Wird der Strom ein- und ausgeschaltet oder die CD entfernt, erscheinen die Untertitel wieder in der Sprache laut Grundeinstellung des DVD-Spielers. Wenn diese Sprache auf der CD nicht existiert, erscheint die Sprache laut DVD-Werkseinstellung.

Audio Soundtrack Sprache wechseln

- Es ist möglich, auf eine andere ausgewählte Soundtrack Sprache zu wechseln, wenn diese verfügbar ist. (Dies funktioniert nur mit DVDs, auf denen Soundtracks in unterschiedlichen Sprachen aufgenommen sind.)
- DVD:** Einige DVDs haben eine Multi-Audio Ausgangs-Funktion. Wiederholtes Drücken der **AUDIO** Taste auf der Fernbedienung, wählt die verfügbaren Audio-Stücke aus.

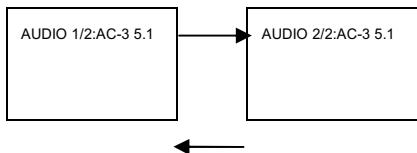

Wenn keine Audio Soundtrack Sprache aufgenommen ist, erscheint auf dem Fernsehbildschirm "⊘".

VCD/CD:

Für CDs: Wiederholtes Drücken der **AUDIO** Taste auf der Fernbedienung wählt die verfügbaren Audio-Stücke aus.

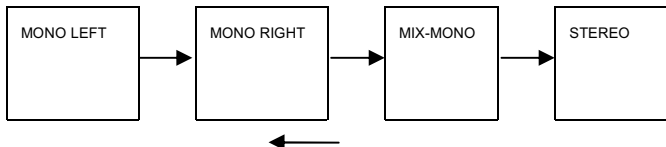

Blickwinkel (ANGLE) ändern [nur DVDs]

- Einige DVDs können Szenen beinhalten, die gleichzeitig aus einer Reihe unterschiedlicher Blickwinkel aufgenommen wurden. Bei solchen DVDs kann die gleiche Szene aus jedem dieser Winkel angesehen werden, wenn man die **ANGLE** Taste drückt. Die aufgenommenen Blickwinkel hängen von der verwendeten DVD ab.
- Wenn es sich um eine DVD mit Mehrfach-Winkel handelt, so erscheint " / " auf dem Bildschirm. Bei 3 Winkeln zum Beispiel drücken Sie die ANGLE Taste auf der Fernbedienung, um alle verfügbaren Winkel zu durchlaufen. Das OSD zeigt 1/3 dann 2/3 dann 3/3 und dann wieder 1/3 an usw.

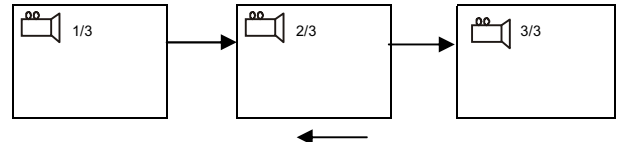

- Sind keine Mehrfach-Winkel aufgenommen, erscheint im Fernsehbildschirm "⊘".

On Screen DISPLAY

Drücken Sie während der Wiedergabe die DISPLAY Taste auf der Fernbedienung, um folgende Informationen anzuzeigen:

- Für DVDs, gibt die DISPLAY Funktion folgende Ansicht:

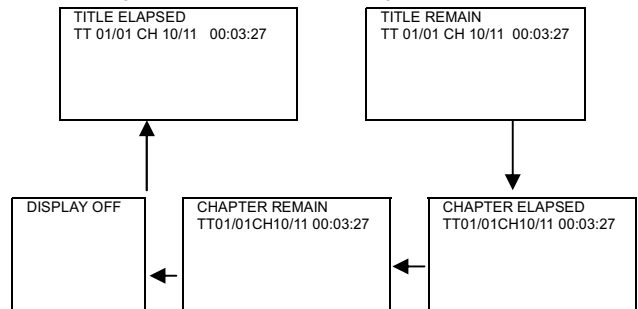

DISPLAY Taste drücken um die Funktion zu stornieren.

- Für VCD (PBC AUS/OFF) & CDs: DISPLAY Funktion gibt folgende Ansicht:

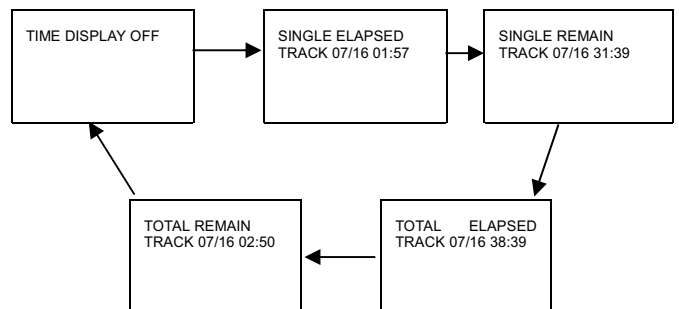

Abgelaufene Spielzeit & Restzeit des derzeitigen Programms.

- Für VCDs (PBC EIN/ON): DISPLAY Funktion gibt folgende Ansicht:

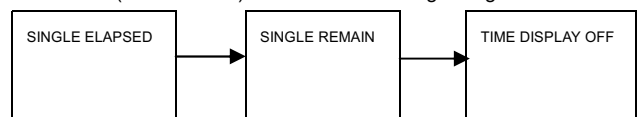

RETURN / RÜCKKEHR

Wenn Sie die Taste "RETURN" (= RÜCKKEHR) auf der Fernbedienung betätigen, gelangen Sie in das Hauptmenü der DVD. Betätigen Sie die RETURN- Taste erneut, kehren Sie zu der Filmsequenz zurück, die Sie zuvor abgebrochen haben.

RANDOM (ZUFALLSAUSWAHL)

Wenn Sie diese Taste betätigen können Sie sehen:

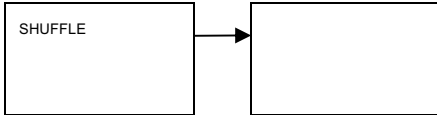

Durch das Betätigen der RANDOM- Taste erfolgt die Wiedergabe eines Kapitels oder eines Tracks in einer zufällig ausgewählten Reihenfolge

REPEAT Funktion

Wenn Sie eine DVD abspielen, können Sie durch mehrmaliges betätigen der REPEAT- Taste auswählen, ob Sie ein Kapitel, ein Titel oder alles wiederholen wollen.

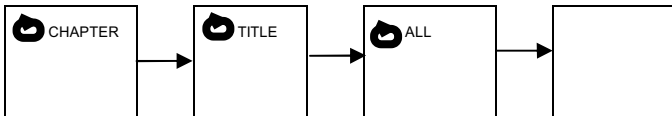

Bei VCD's oder CD's können Sie durch mehrmaliges betätigen der REPEAT- Taste auswählen, ob Sie ein Lied oder alle Lieder wiederholen wollen.



Programmieren

DVD

Im STOP-Status drücken Sie, wenn Sie einen gewünschten TITEL/ABSCHNITT abspielen wollen, die Taste PROGRAM auf der Fernbedienung und dann die Nummerntasten der Nummern, die Sie auf dem Bildschirm des Fernsehers sehen, wie z.B.:

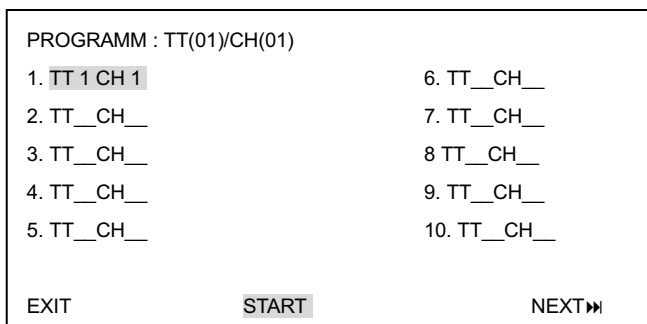

zur Auswahl von "START" können Sie die CURSOR - Knöpfe verwenden und zum Schluss drücken Sie auf ENTER, um das Abspielen des Programms zu starten.

VCD/CD

Im STOP-Status drücken Sie, wenn Sie Lieder wie 5, 6, 3, usw. abspielen wollen, den Knopf PROGRAM auf der Fernbedienung und dann die Nummerntasten 5, 6, 3, die Sie dann auf dem Bildschirm des Fernsehers sehen:

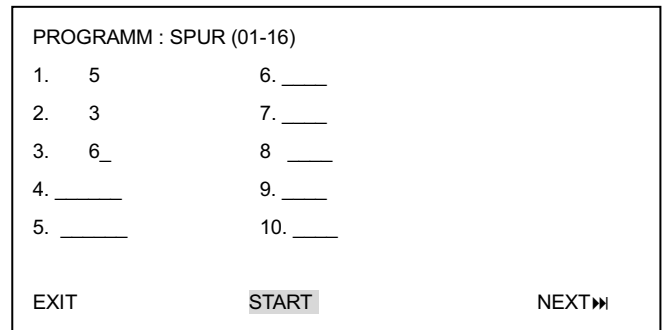

zur Auswahl von "START" können Sie die CURSOR - Knöpfe verwenden und zum Schluss drücken Sie auf ENTER, um das Abspielen des Programms zu starten.

Bei MP3 ist eine Programmierung nicht möglich.

Repeat [A-B] Funktion (ermöglicht die fortlaufende Wiederholung bestimmter Stellen auf der Disk)

- Drücken Sie die A-B Taste auf der Fernbedienung , wenn die Stelle erreicht ist, an der die Wiedergabe beginnen soll. Im Display erscheint REPEAT A-. Taste A-B erneut drücken, wenn die Stelle erreicht ist, an der die Wiedergabe enden soll. Im Display erscheint REPEAT A-B SET. Das A-B Segment wiederholt nun fortlaufend diese Stelle, bis die Taste A-B ein drittes Mal gedrückt wird.



GOTO Funktion

Sie können eine Direkteingabe von Zeit, Titel oder Kapitelnummer machen, um auf der Disk eine Schnellsuche durchzuführen. Der Spieler spielt dann von dieser Stelle an.

- Bei DVD Disks erscheint bei Betätigung der GOTO Taste folgendes in der Anzeige:-

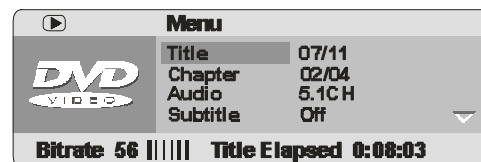

Sie können diesem Menü folgende Informationen entnehmen: Die erste Zeile ist die derzeitige Titelnummer und die gesamt Titelzahl. Die zweite Zeile ist die derzeitige Kapitelnummer und die gesamt Anzahl der Kapitel. Die dritte Zeile ist der derzeitige Status der AUDIO Funktion. Die letzte Zeile ist der derzeitige Status der UNTERTITEL Funktion.

Gehen Sie zu einem Titel oder einem Kapitel. Zum Beispiel, Kapitel 2 in Titel 6:

TITEL	06/06
KAPITEL	02/08

Drücken Sie GOTO auf der Fernbedienung und der Bildschirm zeigt das obige Menü an. Mit den Cursor- Tasten wählen Sie die Titelzeile aus. Drücken Sie dann die Taste ENTER, um den TITEL wechseln zu können. Drücken Sie 06, um Titel 6 auszuwählen. Zur Auswahl des Kapitels wählen Sie mit den Cursor- Tasten die Kapitelzeile aus und wiederholen obige Schritte.

Mit den Cursor- Tasten können Sie ebenfalls zur gesamt Titelzeit und gesamt Kapitelzeit gelangen. Um dort eine bestimmte Zeit anzuwählen, betätigen Sie die ENTER- Taste und geben dann mit den Zifferntasten die gewünschte Startzeit an.

Durch erneutes betätigen der GOTO- Taste gelangt man zur normalen Bildschirmwiedergabe zurück.

- Für VCDs (PBC AUS/OFF)

Bei VCD Disks erscheint beim betätigen der GOTO- Taste ein ähnliches Menü wie bei DVDs. Nur die Menüpunkte sind unterschiedlich. Sie können über die Cursor- Tasten die Tracks, Disc- Time, Track- Time, den Status der REPEAT- Funktion oder den Status des Displays anwählen. Durch betätigen der ENTER- Taste wählen Sie den Menüpunkt an, den Sie ändern wollen. Bei den Zeiten können Sie über die Nummerntasten eine Zeit vorwählen. Die VCD wird dann von dieser Stelle an weiter abgespielt. Bei den anderen Menüpunkten können Sie über die Cursor- Tasten diverse Einstellungen vornehmen. Die Auswahl bestätigen Sie durch die ENTER- Taste.

- Für CDs: GOTO Taste auf dem Controller drücken, im Display erscheint folgendes:

DISC GO TO: :

Drücken Sie die Taste GOTO erneut und Sie sehen:

TRACK GO TO: :

Drücken Sie die Taste GOTO ein drittes Mal und Sie sehen:

SELECT TRACK: : 16

Sie können die gewünschten Zeit bzw. Titel mit Hilfe der Nummerntasten auswählen.

Bild ZOOM

- Je nach der abspielenden Disk können Sie durch wiederholtes Drücken der ZOOM Taste das Bild entsprechend vergrößern: ZOOM 2-fach, ZOOM 3-fach, ZOOM 4-fach, ZOOM 1/2-fach, ZOOM 1/3-fach, ZOOM 1/4-fach und ZOOM AUS/OFF.

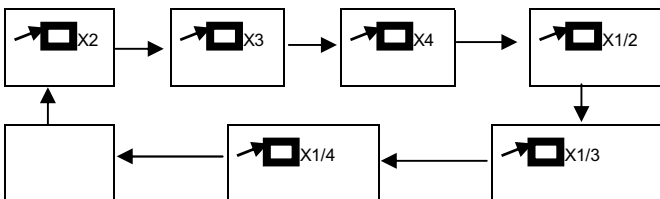

- Im ZOOM-Modus können Sie mit den CURSOR-Tasten das Bild optimal einstellen.

VOLUME (Lautstärke) einstellen

- Drücken Sie **VOLUME +** auf der Fernbedienung, um die Lautstärke zu erhöhen. Betätigen Sie **VOLUME -**, um die Lautstärke zu verringern.

VRMT

Wenn Sie diesen Knopf drücken, können Sie dies sehen:

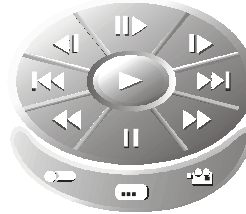

Sie können die Cursor- Tasten zur Auswahl benutzen. Mit der ENTER- Taste bestätigen Sie dann Ihre Auswahl.

P/I Progressive- Scan

Sie können diesen Knopf benutzen, um die P-SCAN- oder die INTERLACE Einstellung vorzuwählen

BITTE

BEACHTEN:

Wenn Sie bei INTERLACE (PAL) Fernsehern die P-SCAN Funktion in der TV-Einstellung vorwählen, wird der INTERLACE Fernseher die Bilder nicht senden. Die Bilder werden verschwinden. Sie können den P/I Knopf noch einmal drücken, um zur INTERLACE- Einstellung zurückzugehen.

Bitte beachten Sie, dass Progressive- Scan nur über den Y, Pb/Cb, Pr/Cr Ausgang zu verwenden ist.

Wiedergabe von MP3 Files

Dieses Gerät ist kompatibel für die Reproduktion von Aufnahmen im MP3 Format. Sehen Sie hierzu die folgenden Anleitungen zur korrekten Bedienung:

- Drücken Sie die Taste "STANDBY" (= EIN) und danach die "OPEN/CLOSE" (= AUF/ZU) Taste, um die Lade zu öffnen. Legen Sie die CD mit der MP3 Aufnahme mit dem Etikett nach oben weisend ein. Drücken Sie die Taste "OPEN/CLOSE" (AUF/ZU) erneut, um die Lade zu schließen. Nach wenigen Sekunden erscheint auf dem Fernseh Bildschirm ein Menü mit allen Alben/Ordnern die auf der CD vorhanden sind, wie im Bild gezeigt:

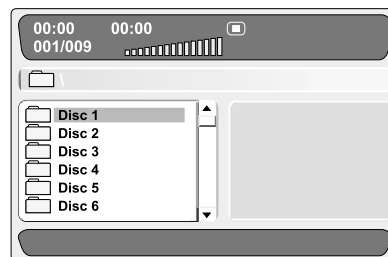

MENÜ 1

Sie können mit dem AUF/AB Cursor die gewünschte Disk auswählen. Wenn Sie Disk 1 auswählen, sehen Sie ein Menü wie folgt:

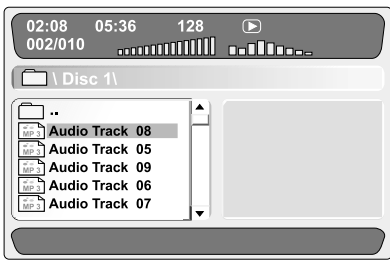

MENÜ 2

In diesem Menü können Sie den gewünschten Titel auswählen. In der ersten Zeile sehen Sie einige Zeiten: Die laufende Zeit des derzeitigen Titels, den Sie ausgewählt haben, die Gesamtzeit des spielenden Titels. Sie können ebenfalls die Nummer 128 in der ersten Zeile sehen, dies zeigt die Bitrate des Titels auf der MP3 an. Die zweite Zeile ist der Titel den Sie auf der Disk ausgewählt haben. Die dritte Zeile ist die von Ihnen ausgewählte Disk unter all den Disks die die MP3 hat. Die letzten fünf Zeilen ist der Name des Titels.

2) Drücken Sie die linke Cursor- Taste, um zurück zum Menü 1 zu gehen, dann können Sie die gewünschte Disk auswählen.

3) Drücken Sie die Taste REPEAT, um durch die Spiel-Modi zu springen:

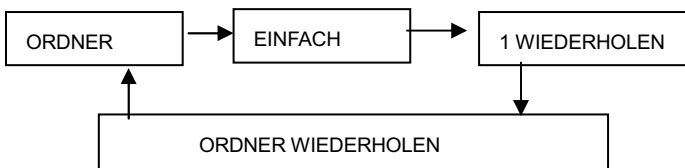

4) Drücken Sie die Taste DISPLAY und Sie können die möglichen Änderungen im Menü 2 sehen. In der ersten Zeile des Menüs wird die Nummer 128 auf Ordner geändert. In der zweiten Zeile kommt der derzeitige Wiedergabemodus hinzu. Drücken Sie die Taste DISPLAY erneut, um zurück zu Menü 2 zu gelangen.

5) Während ein Titel abspielt können Sie die Taste AUF/AB benutzen, um einen beliebigen Titel auszuwählen.

6) Sie können die Tasten SCHNELLVORLAUF oder SCHNELLRÜCKLAUF benutzen.

Im MP3- Betrieb ist ein Programmierung der Titelreihenfolge nicht möglich. Die PROGRAM- Taste ermöglicht nur eine Umschaltung der Ansicht zwischen Ordner- und Fileansicht.

Wiedergabe von JPEG und Kodak Picture CD

Kodak Picture CD

- STANDBY- Taste gefolgt von der OPEN/CLOSE- Taste drücken, um das CD- Fach zu öffnen. Die Kodak Picture CD mit dem Etikett nach oben einlegen. OPEN/CLOSE- Taste erneut drücken, um das CD- Fach zu schließen.
- Das Gerät liest den Inhalt der CD und beginnt automatisch mit der Wiedergabe einer Diashow (Slideshow).
- Beim betätigen der STOP- Taste gelangen Sie zu einer Miniaturansicht der Bilder.
- In diesem Menü könne Sie sich über die Cursor- Tasten bewegen.
- Zur Bestätigung Ihrer Auswahl betätigen Sie bitte die ENTER- Taste.

JPEG- CD

- STANDBY- Taste gefolgt von der OPEN/CLOSE- Taste drücken, um das CD- Fach zu öffnen. Die JPEG- CD mit dem Etikett nach oben einlegen. OPEN/CLOSE- Taste erneut drücken, um das CD- Fach zu schließen.
- Das Gerät liest den Inhalt der CD und startet automatisch in ein Menü, in dem Sie den Inhalt der CD sehen.
- In diesem Menü könne Sie über die Cursor- Tasten einen gewünschten Ordner bzw. Bild auswählen und mit der ENTER- Taste bestätigen.
- Wählen Sie ein Bild aus, so wird von diesem Bild aus fortlaufend eine Diashow gestartet. Ist das Ende der Diashow erreicht, so gelangen Sie automatisch wieder in das Startmenü zurück.
- Betätigen Sie während der Diashow die STOP- Taste, so gelangen Sie in eine Miniaturansicht wie bei der Kodak- Picture- CD.

Grundeinstellung

Wenn die Grundeinstellung eingegeben wurde, kann der Spieler stets unter den gleichen Bedingungen bedient werden. Die Einstellungen bleiben im Speicher erhalten auch wenn der Strom ausgeschaltet wird.

- Die Grundeinstellung muss im Setup-Modus erfolgen, jedoch kann die Funktion in jedem Modus eingestellt werden.
- Mit Hilfe des Setup-Menüs können Sie den Wiedergabemodus einstellen, unterschiedliche Outputs usw.
- Drücken Sie im Modus STOPP oder WIEDERGABE die Taste SETUP (= EINSTELLUNG) auf der Fernbedienung, eine Bildschirmanzeige wie in Bild 1 gezeigt erscheint. Drücken Sie SETUP erneut, um das Einstellungs Menü zu verlassen und zurück ins FERNSEHDISPLAY zu gelangen.
- Wählen Sie mit Hilfe des AUF/AB CURSORS die gewünschte Menüposition aus und drücken Sie dann die Taste ENTER (= EINGABE). Sie sollten nun eine Anzeige wie in Bild 2 sehen. Auf jeder Menüseite werden die Menüpositionen von links nach rechts aufgelistet. Benutzen Sie die CURSOR Taste auf der Fernbedienung, um durch die Optionen zu gehen oder sie auf der rechten Seite einzustellen. Benutzen Sie dann den AUF/AB CURSOR in der Optionsliste, drücken Sie ENTER (= EINGABE) zur Auswahl. Benutzen Sie die linke CURSOR Taste, um zurück zur linken Menüseite zu gehen und weitere Änderungen vorzunehmen.
- Benutzen Sie die LINKS/RECHTS CURSOR Tasten, um die Seite der Haupteinstellungen, die Seite der Audio-Einstellungen, die Seite der Video-Einstellungen, die Seite der Präferenzen oder die Seite der Passwort-Einstellungen auszuwählen. Wenn Sie im Menü das Bild 2 sehen, müssen Sie erst die linke Cursor-Taste bedienen, um zurück zum Menü wie in Bild 1 gezeigt zu gehen. Benutzen Sie dann den RECHTS/LINKS CURSOR, um die Seite der Audio-Einstellungen usw. auszuwählen.

MERKE:

Wenn Sie die Funktion in diesem Menü wählen, werden unten links Anmerkungen zur Funktion gezeigt. Wenn Sie die Seite der Präferenzen auswählen, muss sich die DVD im Stoppmodus befinden.

GENERELLE EINSTELLUNG

Drücken Sie die Taste SETUP auf der Fernbedienung, - auf dem Bildschirm erscheint die Seite der Haupteinstellungen (= GENERAL SETUP PAGE). Sie können mit dem AUF/AB CURSOR das FERNSEHDISPLAY, WINKELZEICHEN, BILDSCHIRM-MENÜSPRACHE und BILDSCHIRMSCHONER (Bild 2) auswählen.

FERNSEHER-DISPLAY

● NORMAL/PS—4X3Pan Scan

Auswahl dieser Einstellung bewirkt, dass der gesamte Bildschirm mit dem Bild gefüllt wird. Jedoch ist ein Teil des Bildes (besonders links und rechts an den Seiten) nicht zu sehen.

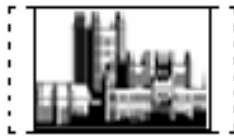

● NORMAL/LB—4x3"Briefkasten"

Wählen Sie diese Einstellung, wenn Sie den Film im Originalformat sehen wollen. Sie sehen den gesamten Rahmen des Films, jedoch wird dieser auf dem Bildschirm weniger Platz einnehmen.



● WIDE—16x9Wide Screen

Wählen Sie diese Einstellung, wenn Ihr DVD-Spieler an einen "Wide Screen" Fernseher angeschlossen ist.

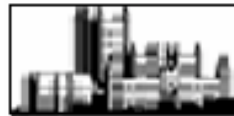

WINKELZEICHEN (Bild 3)

Sie können das DVD Bild aus verschiedenen Blinkwinkeln sehen, wenn diese Funktion aktiviert ist.

[Dies ist allerdings nur möglich, wenn die DVD diese Funktion auch unterstützt.]

OSD LANG (Bild 4)

Die „On Screen Display“ Sprache kann in verschiedenen Sprachen eingestellt werden.

BILDSCHIRMSCHONER (Bild 5)

Wenn dieser DVD Player untätig ist, (nach ca. 4 Minuten Inaktivität), kann zur Verlängerung der Lebensdauer des TV Monitors der Bildschirmschoner aktiviert werden.

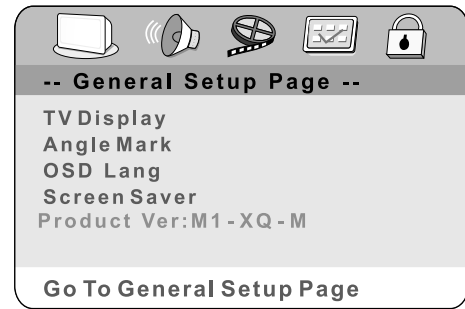

(Bild 1)

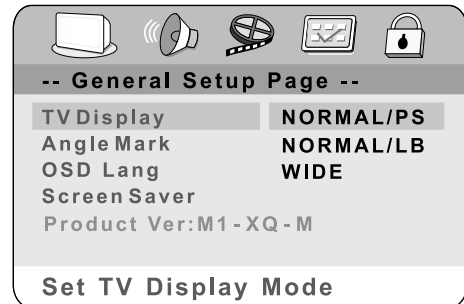

(Bild 2)

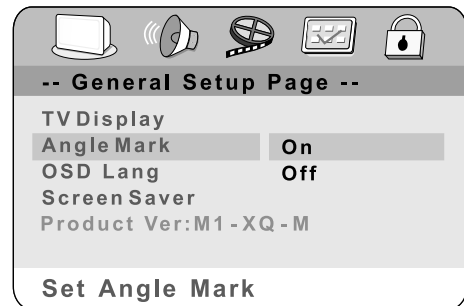

(Bild 3)



(Bild 4)

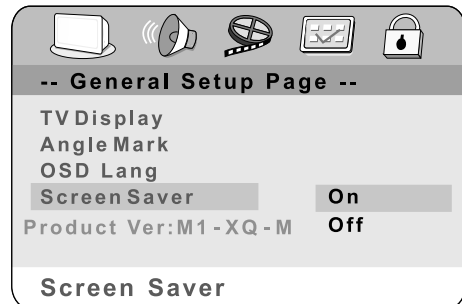

(Bild 5)

AUDIO EINSTELLUNG

LAUTSPRECHER EINSTELLUNG (Bild 6)

Drücken Sie den AUF/AB CURSOR, um Positionen in den Lautsprecher-Einstellungen auszuwählen.

ABWÄRTSMISCHEN (Bild 7)

•STEREO oder LT/RT: Wenn Sie nur zwei Lautsprecher angeschlossen haben, sollten Sie eine diese Optionen wählen.

SPDIF OUTPUT (Bild 8)

Drücken Sie die Taste LINKS, um zurück zur Seite Audio-Einstellungen zu gelangen und benutzen Sie dann AUF/AB, um die SPDIF-Einstellungen auszuwählen.

- OFF: Die Ausgabeanzeige ist im Format "analog" voreingestellt. Sie sollten diese Einstellung wählen, wenn Sie die CD auf Ihrem DVD Player über die rechte und linke SPDIF OUTPUT - Buchse abspielen. Wenn Sie diese Funktion auswählen, gibt es keine Anzeige vom koaxialen Port.
- SPDIF/RAW: Wählen Sie diese Option, wenn der DVD Player über den koaxialen DIGITAL OUT - Port an einen Verstärker angeschlossen ist. Der anzuschließende Verstärker muss Dolby Digital Dekodierung haben.
- SPDIF/PCM: Wählen Sie diese Option, wenn der DVD an einen 2-KANAL DIGITAL MODUS ODER EINEN STEREO - VERSTÄRKER angeschlossen ist. Beim Abspielen einer Dolby Digital oder MPEG CD erfolgt die Ausgabe des koaxialen Ports im PCM 2-Kanal Format. Diese Programme haben eine nicht komprimierte digitale Stereo-Tonspur für verbesserte Klangqualität. Beim Abspielen kann man vom vorderen linken und rechten Lautsprecher einen diskreten Stereosound hören

LPCM OUT (Bild 9)

- LPCM 48K: In der linearen PCM-Einstellung bedeutet "48K", dass die maximale "Digital Output Sampling Rate" 48 KHz beträgt. Wenn die encodierte Sampling Rate des Titels 96 KHz ist, wird der Output zwangsweise auf 48 KHz umgewandelt.
- LPCM 96K: Wenn "96K" ausgewählt wurde, so beträgt die maximale Output Sample Rate 96K und es findet keine zwangsweise Umwandlung statt.

AUDIO Einstellung

DUAL MONO: Es stehen vier Modi zur Verfügung: STEREO, L-MONO, R-MONO und MIX-MONO. (Bild 10)

Beschreibung der Audio-Wiedergabe

MODUS	LINKER LAUTSPRECHER	RECHTER LAUTSPRECHER
STEREO	STEREO -L	STEREO -R
L-MONO	L-MONO	L-MONO
R-MONO	R-MONO	R-MONO
MIX-MONO	L-MONO+R-MONO	L-MONO+R-MONO

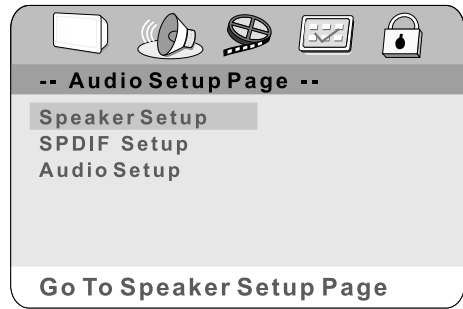

(Bild 6)



(Bild 7)

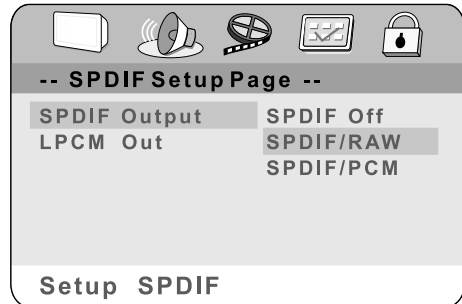

(Bild 8)

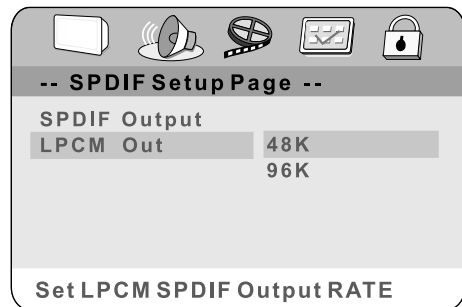

(Bild 9)



(Bild 10)

DYNAMISCH: Diese Funktion ermöglicht es Ihnen, die dynamische Klanguausgabe zu verändern. Ausgaben hoher Lautstärke (Schüsse, Explosionen) werden gemildert und ermöglichen Ihnen Ihren Lieblingsfilm anzusehen ohne dabei andere zu stören (Bild 11)

Video-Einstellung

Komponente

Sie haben die Auswahl an Komponentensignal AUS, YUV oder RGB in dieser Anzeige (Bild 12) zur Auswahl

- AUS: Der Videofrequenz-Ausgang hat Video und S-Video.
- YUV: Der Videofrequenz-Ausgang hat Video, S-Video und YUV. In dieser Funktion ist der TV-Modus aktiv. Sie können INTERLACE oder P-SCAN auswählen.
- RGB: Der Videofrequenz-Ausgang hat Video, S-Video und RGB.

BITTE BEACHTEN:

Wenn Sie bei INTERLACE (PAL) Fernsehern die P-SCAN Funktion in der TV-Einstellung vorwählen, wird der INTERLACE Fernseher die Bilder nicht senden. Die Bilder werden verschwinden. Sie können den P/I Knopf noch einmal drücken, um zur INTERLACE- Einstellung zurückzugehen.

PRÄFERENZEN EINSTELLUNG

Der DVD-Spieler muss im Stopmodus sein oder die DVD-Diskettenlade muss geöffnet sein, um das Präferenzmenü aufrufen zu können. Um den Spieler auf Stopmodus zu stellen, muss die STOP Taste zweimal gedrückt werden.

FERNSEHERTYP

Stellen Sie den Videoausgang so ein, dass er dem System des Fernsehers in Bild 13 entspricht, an den das Gerät angeschlossen wird:

1. Ist der verwendete Fernseher ein PAL, wählen Sie das PAL Ausgangssignal;
2. Handelt es sich um einen NTSC, wählen Sie das NTSC Ausgangssignal;
3. Oder wählen Sie MULTI, wenn Ihr Fernseher ein Multi-System hat.

Merke:

Um das beste DVD-Bild zu erzielen empfehlen wir die Verwendung eines Multi-System Fernsehers für die Wiedergabe von DVD-Filmen im 'MULTI'-Modus als Bild 13.

AUDIO/UNTERTITEL/DISC MENÜ

Der DVD-Spieler wird AUDIO, UNTERTITEL oder DISK MENÜ in Ihrer Sprache wiedergeben. Wenn die Disk die von Ihnen ausgewählte Sprache nicht verfügbar hat, wird der Spieler die Sprache der Werkseinstellung auf der CD wiedergeben. (Bild 14)

Merke:

Audio und Untertitel Sprache hängen von der Verfügbarkeit auf dem Disketten-Menü ab.

SPERRFUNKTION (Kindersicherung) (Bild 15)

Wenn eines der ELTERN Details ausgewählt wird, erscheint auf dem Bildschirm PASSWORD VERIFY PAGE.

Wenn die spielende Disk mit einer Eltern-Sperre versehen ist, können Sie eine Alterssperre je nach Klassifizierung der Disk oder Ihres Wunsches gemäß



eingeben. Zum Beispiel: Auswahl PG-R: Sie sehen ein Bild wie rechts, geben das Passwort ein, um die Eltern-Sperre einzurichten. Es können dann keine DVD-Videos mit einer Klassifizierung höher als PG-R abgespielt werden. Eltern-Kontrollgradierungen werden von niedrig bis hoch gelistet. Kinder sind der niedrigste Grad, Eltern der höchste Grad.

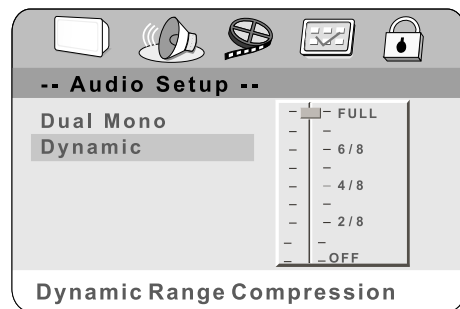

(Bild 11)

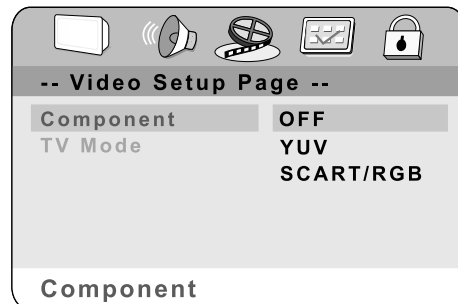

(Bild 12)

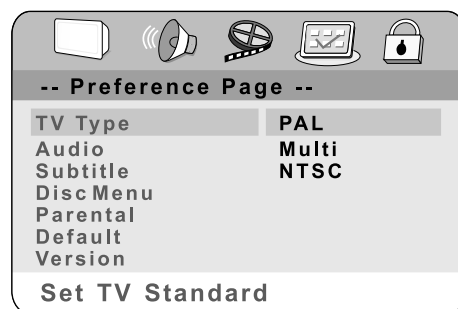

(Bild 13)



(Bild 14)

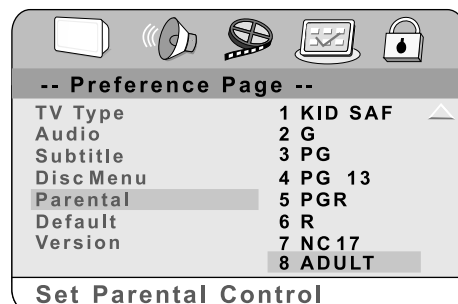

(Bild 15)

WERKSEINSTELLUNGEN (Bild 16)

Wenn Sie RESET auswählen, werden alle Funktionen wieder auf die ursprünglichen Werkseinstellungen des Gerätes eingestellt.

VERSION (Bild 17)

Wenn Sie diese Funktion auswählen, erhalten Sie Information über die Versionen.

PASSWORT (Bild 18)

Wählen Sie dies, um den Code zu ändern. Der Bildschirm zeigt an, dass Sie erst das alte Passwort und dann das neue Passwort eingeben müssen. Danach muss erneut das neue Passwort zur Bestätigung eingegeben werden.

Merke:

Das Original-Passwort ist 0000, wenn Sie das Gerät zum ersten Mal einschalten.

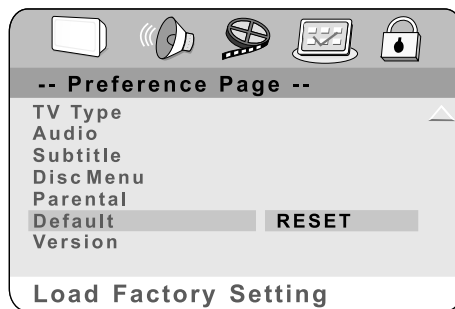

(Bild 16)

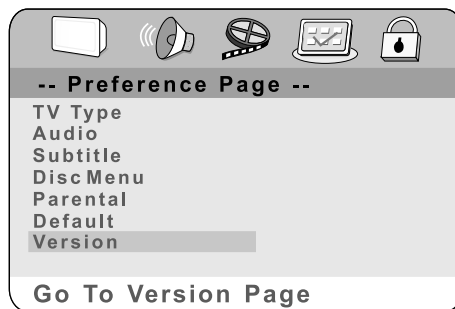

(Bild 17)

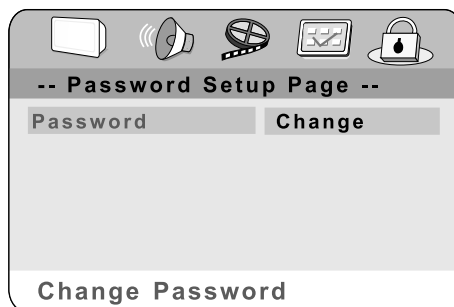

(Bild 18)



(Bild 19)



(Bild 20)

Zu Ihrer Information:

Handhabung und Pflege von CDs

Vorsichtsmaßnahmen bei der Handhabung

- Halten Sie die CD an den Rändern, so dass die Oberfläche nicht von Fingerabdrücken verunreinigt wird. (A)
- Fingerabdrücke, Schmutz und Kratzer können zum Springen und zu Verzerrungen führen.
- Schreiben Sie nicht mit einem Kugelschreiber oder anderem Schreibutensil auf die etikettierte Seite.
- Benutzen Sie kein Schallplatten-Reinigungsspray, Benzin, Verdünner, Antistatik-Flüssigkeit oder irgendwelche anderen Lösungsmittel.
- Passen Sie auf, dass Sie die CD nicht fallen lassen oder biegen.
- Legen Sie niemals mehr als eine CD in das CD- Fach ein.
- Versuchen Sie nicht, die Tür zu schließen, wenn die CD nicht korrekt in das CD- Fach eingelegt ist (B).
- Sorgen Sie dafür, dass Sie die CD stets in ihrer Originalhülle aufbewahren, wenn Sie sie nicht benutzen.

Wenn die Oberfläche verschmutzt ist (C)

Wischen Sie die CD sanft mit einem weichen, feuchten (nur Wasser) Tuch ab.

Beim Abwischen von CDs, bewegen Sie das Tuch bitte stets von der Mitte der CD zur Außenkante hin.

(Wenn Sie die CD kreisförmig abwischen, verursachen Sie kreisförmige Kratzer, die zu Geräuschen auf der CD führen.)

Wird eine CD von einer kalten Umgebung in eine wärmere gebracht, kann es sein, dass sich auf der CD Feuchtigkeit bildet.

Wischen Sie die Feuchtigkeit mit einem weichen, trockenen, fusselfreien Tuch ab, bevor Sie die CD benutzen.

Inkorrekte CD Lagerung

Sie können die CD beschädigen, wenn Sie sie an folgenden Orten aufbewahren:

- direktem Sonnenlicht ausgesetzt
- feuchten oder staubigen Orten
- Orten die einer unmittelbaren Hitzequelle oder Heizung ausgesetzt sind.

Wartung

- Vergewissern Sie sich, dass Sie vor jeder Wartung das Gerät ausschalten, und dass das Gerät nicht eingesteckt ist.
- Wischen Sie das Gerät mit einem trockenen, weichen Tuch ab. Sollten die Oberflächen extrem verschmutzt sein, wischen Sie diese mit einem Tuch, das in eine schwache Seifenlauge getaucht und gut ausgewrungen wurde, ab und wischen Sie danach mit einem trockenen Tuch nach.
- Benutzen Sie niemals Alkohol, Benzin, Verdünner, Reinigungsflüssigkeiten oder andere Chemikalien. Verwenden Sie keine Pressluft, um Staub zu beseitigen.

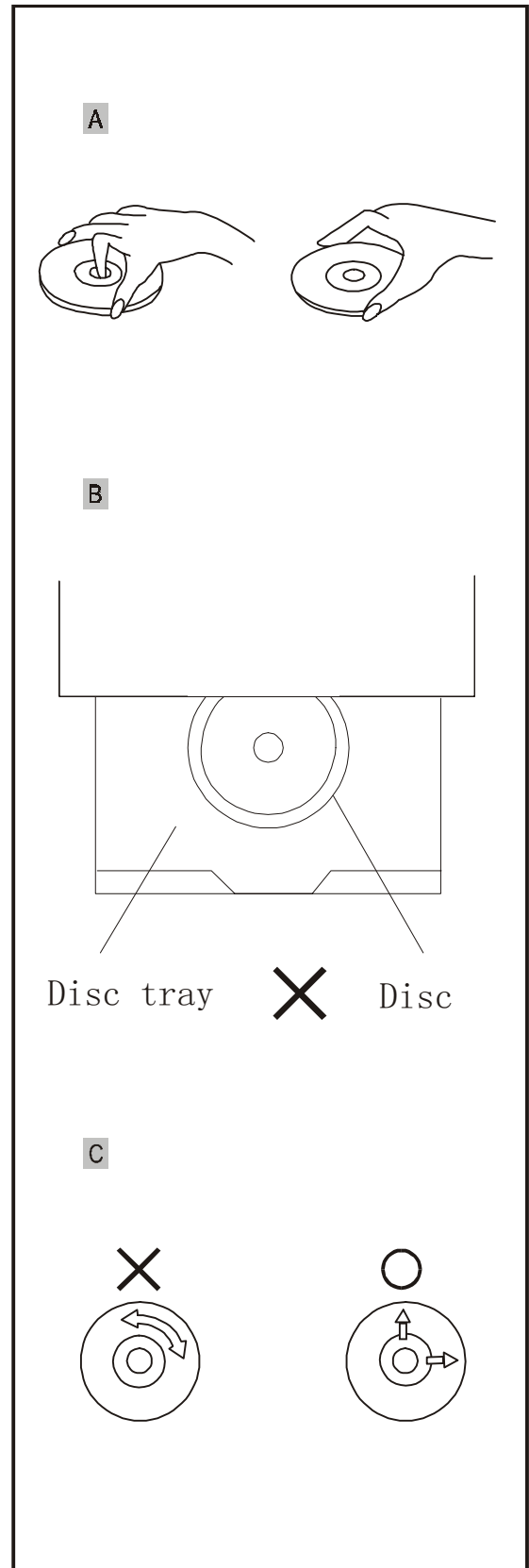

Pannenhilfe

Bevor Sie den Kundendienst für dieses Gerät rufen, suchen Sie in der nachfolgenden Tabelle nach der möglichen Fehlerquelle. Mit ein paar einfachen Tests oder kleineren Einstellungen können Sie eventuell das Problem beheben und korrekte Funktion zurückerlangen.

Symptom (häufig)	Abhilfe
Kein Strom	Stecken Sie den Netzstecker in die Steckdose.
<ul style="list-style-type: none"> Keine Wiedergabe, selbst wenn PLAY gedrückt wird. Wiedergabe beginnt, stoppt jedoch sofort wieder. 	<ul style="list-style-type: none"> Es hat sich Kondensation gebildet: Warten Sie ca. 1 bis 2 Stunden, bis das Gerät getrocknet ist. Das Gerät kann nur die folgenden Medien abspielen: DVDs, Video CDs, CDs, MP3s und JPEGs. Die CD ist vielleicht verschmutzt und muß gereinigt werden. Vergewissern Sie sich, dass die CD mit dem Etikett nach oben eingelegt ist.
Kein Bild.	<ul style="list-style-type: none"> Vergewissern Sie sich, dass das Gerät korrekt angeschlossen ist. Vergewissern Sie sich, dass der Fernseher auf "Video" gestellt ist.
<ul style="list-style-type: none"> Kein Ton. Verzerrter Ton. 	<ul style="list-style-type: none"> Vergewissern Sie sich, dass das Gerät korrekt angeschlossen ist. Vergewissern Sie sich, dass der Fernseher und die Stereoanlage korrekt eingestellt sind. Stellen Sie den Hauptlautstärkeregerler über die Fernbedienung.
Bild ist bei Schnellvorlauf oder Schnellrücklauf verzerrt.	Das Bild wird in diesem Falle manchmal ein wenig verzerrt, was völlig normal ist.
Kein schnelles vorwärts (oder schnelles rückwärts) Abspielen.	Einige CDs haben Sektore, die das schnelle vorwärts (oder rückwärts) Abspielen nicht zulassen.
Kein 4:3 (16:9) Bild.	Wählen Sie die korrekte Einstellung, die den Eigenschaften Ihres Fernsehers ("TV Aspects") entspricht.
Kein Surround Sound.	<ul style="list-style-type: none"> Wählen Sie die korrekte Einstellung unter "Audio Output", die Ihrer Stereoanlage entspricht.
Keine Bedienung über die Fernbedienung möglich.	<ul style="list-style-type: none"> Prüfen Sie, ob die Batterien korrekt entsprechend der Polarität (+ und -) eingelegt sind. Die Batterien sind leer: Ersetzen Sie sie mit neuen. Halten Sie die Fernbedienung in Richtung auf den Sensor, wenn Sie sie bedienen. Benutzen Sie die Fernbedienung nicht weiter als 7 Meter vom Sensor am Gerät entfernt.
Tasten funktionslos (am Gerät und / oder auf der Fernbedienung).	<ul style="list-style-type: none"> Entfernen Sie etwaige Hindernisse zwischen der Fernbedienung und dem Sensor am Gerät. Schalten Sie das Gerät aus und wieder ein. Ansonsten, schalten Sie das Gerät aus, ziehen Sie den AC-Netzstecker und verbinden Sie ihn dann wieder. (Vielleicht funktioniert das Gerät aufgrund von äußeren Umständen wie Gewitter oder statische Elektrizität, usw. nicht richtig.)
Menü-Bildschirm wird nicht oder nur teilweise auf dem Fernsehbildschirm angezeigt.	Wählen Sie den entsprechenden Bildschirmtyp aus, in dem Sie sich nach der Bedienungsanleitung des Fernsehers richten.

Symptom (häufig)	Abhilfe
Keine Farbe	Stellen Sie den TV-Typ auf die deutsche Farbnorm Pal ein. Betätigen Sie dazu die SETUP- Taste um in das Menü zu gelangen.

Symptom (DVD)	Abhilfe
Audio Soundtrack und / oder Untertitel-Sprache ist nicht die in der Grundeinstellung ausgewählte.	Wenn die Audio Soundtrack und / oder Untertitel-Sprache auf der CD nicht existiert, wird die in der Grundeinstellung ausgewählte Sprache nicht zu hören / sehen sein.
Die Anzeige erscheint in französisch (Beispiel).	Die Einstellung der Menüs steht auf französisch bei "Disc Languages" (Disketten-Sprachen). Französisch auswählen.
Keine Untertitel.	<ul style="list-style-type: none"> ● Untertitel erscheinen nur bei DVDs, auf denen Untertitel aufgenommen sind. Untertitel wurden vom Fernsehbildschirm gelöscht. Drücken Sie die „SUBTITLE“-Taste.
Es wird keine alternativer Audio Soundtrack (oder Untertitel) Sprache ausgewählt.	<ul style="list-style-type: none"> ● Es wird keine alternative Sprache ausgewählt bei CDs, auf denen nicht mehr als eine Sprache aufgenommen wurde. ● Bei einigen CDs kann die alternative Sprache nicht mit der AUDIO oder SUBTITLE Taste ausgewählt werden. Versuchen Sie sie vom DVD Menü auszuwählen, wenn eines verfügbar ist.
Winkeln kann nicht gewechselt werden/	Diese Funktion hängt von der Verfügbarkeit der Software ab. Selbst wenn eine DVD unterschiedliche Winkelaufnahmen hat, so gibt es diese vielleicht nur bei bestimmten Szenen (wenn die ANGLE Anzeige auf dem Gerät aufleuchtet.)

Symptom (Video CD)	Abhilfe
Es spielt kein Menü.	Diese Funktion geht nur bei Video CDs mit Playback Control.
VCD/ SVCD spielt nicht ab.	Schalten Sie mit der Menue - Taste, bei eingelegter CD, die PBC- Funktion um.
CDRW`s spielen nicht ab	CDRW`s dürfen nicht mit Festplatten- Simulationstools wie Packed CD, In CD oder ähnlichen Programmen beschrieben sein.
CDR`s und CDRW`s spielen nicht oder nur mit Fehlern ab.	Die Fehlerrate von CDR- und CDRW- Medien ist abhängig: <ul style="list-style-type: none"> ▪ vom Medientyp ▪ vom Brennprogramm (eventuell UPDATE durchführen) ▪ vom Brenner und dessen Firmware (eventuell UPDATE durchführen) ▪ vom der Brenngeschwindigkeit (je niedriger, desto besser)

Definition der Begriffe

Angle (Winkel)

Auf einigen DVDs sind Szenen, die gleichzeitig aus einer Reihe verschiedener Blickwinkel aufgenommen wurden (die gleich Szene von vorne, von links, von rechts, usw.). Bei solchen DVDs, kann die ANGLE Taste benutzt werden, um die Szene aus den verschiedenen Blickwinkeln zu sehen.

Chapter Number (Kapitelnummer)

Diese Nummern sind auf DVDs aufgenommen. Ein Titel ist in viele Sektionen eingeteilt, die jeder eine Nummer besitzen und bestimmt Stellen der Videopräsentation können über diese Nummern schnell gesucht und gefunden werden.

DVD

Dieser Ausdruck bezieht sich auf optische CDs mit hoher Dichte, auf denen mit Digital-Signalen Bild- und Tonaufnahmen hoher Qualität aufgenommen wurden. Durch eine neue Video Kompressionstechnik (MPEG) und Aufnahmetechnik mit hoher Dichte, können auf DVDs ästhetisch angenehm anzusehende Videos über lange Zeit aufgenommen werden (es kann z. B. ein gesamter Spielfilm darauf aufgenommen werden).

DVDs bestehen aus zwei 0,6 mm dünnen Disketten. Je höher die Dichte, desto mehr Information kann darauf aufgenommen werden. Eine DVD hat eine größere Kapazität als eine einseitige 1,2 mm dicke Diskette. Dadurch, dass zwei dünne Disketten zusammenhängen, gibt es irgendwann in der Zukunft die Möglichkeit der doppelseitigen Wiedergabe mit noch längeren Spielzeiten.

PBC (Playback Control)

Diese ist auf Video CDs (Version 2.0) aufgenommen. Die Szenen oder Information kann über den Fernsehbildschirm mit Hilfe des auf dem Bildschirm erscheinenden Menüs interaktiv angesehen (oder angehört) werden.

Subtitle (Untertitel)

Dieses sind gedruckte Zeilen, die unten auf dem Bildschirm erscheinen und den Dialog übersetzen oder erklären. Untertitel sind auf DVDs aufgenommen.

Time (Zeit) Nummer

Zeigt die auf der DVD aufgenommene Spielzeit an. Wenn eine DVD zwei oder mehrere Filme enthält, sind die Filme nummeriert als Titel 1, Titel 2, usw.

Track (Spur) Nummer

Diese Nummer beziehen sich auf Spuren, die auf Video CDs und CDs aufgenommen sind. Sie ermöglichen das schnelle Suchen und Finden von spezifischen Spuren (z. B. Lieder).

Video CD

Diese enthalten Bild- und Tonaufzeichnungen, die qualitativ mit denen einer Videokassette zu vergleichen ist. Dieses Gerät unterstützt auch Video CDs mit Playback Control (Version 2.0)

Technische Daten

Stromversorgung:	AC 220-240V, 50Hz
Stromverbrauch:	25 W (ca. 3.5 W, wenn der Strom über die Power-Taste oder über die Fernbedienung auf OFF gestellt wird)

Signalsystem: PAL/NTSC

Gewicht: 3 Kg

Abmessungen: 430(B) x 265(T) x 52(H)mm(exkl. Vorsprünge)

Bedienungstemperaturbereich: +5 bis +35°C

Bedienungsfeuchtigkeitsbereich: 5 bis 90% (keine Kondensation)

Abspielbare CDs:

- (1) DVD-VIDEO CDs
 - 12cm einseitig, einlagig
 - 12cm einseitig, doppelagig
 - 12cm doppelseitig, doppelagig (eine Lage pro Seite)
 - 8cm einseitig, einlagig
 - 8cm einseitig, doppelagig
 - 8cm doppelagig, doppelseitig (eine Lage pro Seite)
- (2) Compact Disketten (CD-DA, VIDEO CD)
 - 12cm CDs
 - 8cm CDs

S-Video Ausgang:

Y Ausgangs-Pegel: 1 Vp-p (75 Ω)

C Ausgangs-Pegel: 0,300 Vp-p (75 Ω) (PAL)
0,286 Vp-p (75 Ω) (NTSC)

Ausgangsanschluss: S Anschluss (1 System)

Video Ausgang: Ausgangs-Pegel: 1 Vp-p (75 Ω)

Ausgangsanschluss: Pin Buchse (2 Systeme)

Audio Ausgang: Ausgangs-Pegel: 2 Vrms (1kHz, 0dB)

Ausgangsanschluss: Pin Buchse
5,1ch gemischte Ausgabe: 1 System (2ch)

Audio Signal Ausgangseigenschaften:

(1) Frequenzgang:

- DVD (Linear Audio):
 - 4Hz-22kHz (48kHz Sampling)
 - 4Hz-22kHz (96kHz Sampling)
- CD Audio:

(2) 2Hz-20kHz (EIAJ) Störabstand:

- CD Audio: 115dB (EIAJ)

(3) Dynamischer Bereich:

- DVD (Linear Audio): 102dB
- CD Audio: 99dB (EIAJ)

(4) Totaler Klirrfaktor:

- CD Audio: 0,0025% (EIAJ)

Digitaler Audio Ausgang:

Digitaler Optik-Ausgang: Optischer Anschluss

Digitaler Coax-Ausgang: Pin Buchse

Phono-Buchse: Stereo, 6.35mm Buchse

Pickup: Wellenlänge: 655nm

Laserstärke: CLASS 1

Die technischen Daten sind unverbindlich und können sich jederzeit ohne vorherige Ankündigung ändern.

Garantie

Wir übernehmen für das von uns vertriebene Gerät eine Garantie von 24 Monaten ab Kaufdatum (Kassenbon).

Innerhalb der Garantiezeit beseitigen wir unentgeltlich die Mängel des Gerätes oder des Zubehörs*), die auf Material- oder Herstellungsfehler beruhen, durch Reparatur oder, nach unserem Ermessen, durch Umtausch. Garantieleistungen bewirken weder eine Verlängerung der Garantiefrist, noch beginnt dadurch ein Anspruch auf eine neue Garantie!

Als Garantienachweis gilt der Kaufbeleg. Ohne diesen Nachweis kann ein kostenloser Austausch oder eine kostenlose Reparatur nicht erfolgen.

Im Garantiefall wenden Sie sich bitte an unsere Hotline. Sie können uns jedoch auch unter der unten stehenden E-Mail Adresse erreichen.

*) Schäden an Zubehörteilen führen nicht automatisch zum kostenlosen Umtausch des kompletten Gerätes. Wenden Sie sich in diesem Fall bitte an unsere Hotline! Glasbruchschäden bzw. Brüche von Kunststoffteilen sind grundsätzlich kostenpflichtig!

Sowohl Defekte an Verbrauchszubehör bzw. Verschleißteilen (z.B. Motorkohlen, Knethaken, Antriebsriemen, Ersatzfernbedienung, Ersatzzahnbürsten, Sägeblättern usw.), als auch Reinigung, Wartung oder der Austausch von Verschleißteilen, fallen nicht unter die Garantie und sind deshalb kostenpflichtig!

Die Garantie erlischt bei Fremdeingriff.

Nach der Garantie

Nach Ablauf der Garantiezeit können Reparaturen kostenpflichtig vom entsprechenden Fachhandel oder Reparaturservice ausgeführt werden

Service für unsere Haushaltsartikel

Verschleißteile für Haushaltsartikel (soweit diese nicht vom Fachmann ausgewechselt werden müssen), Staubsaugerfilterbeutel usw. können Sie mit Angabe des Gerätetyps unter folgender Telefon-Hotline bestellen:

Haushaltsartikel: 02152 / 20 06 – 8 88

Service für unsere Unterhaltungselektronik

Verschleißteile und Ersatzteile für unsere Unterhaltungselektronik (soweit diese nicht vom Fachmann aus- Ersatzkannen, wechselt werden müssen), wie z.B. Fernbedienungen, Bedienteilkappen, Lautsprecherblenden usw. können Sie mit Angabe des Gerätetyps unter folgender Telefon-Hotline bestellen

Unterhaltungselektronik: 02152 / 20 06 -666

Für technische Fragen haben wir für Sie folgende Email Adresse eingerichtet:

hotline@clatronic.de

Interessieren Sie sich für weitere Clatronic-Produkte?
Besuchen Sie doch einmal unsere Homepage unter

www.clatronic.de oder www.clatronic.com

Auch Ihre Bestellungen nehmen wir gerne unter o.g. Homepage Adresse entgegen.

