

Notice d'emploi et d'installation
auroMATIC 560



Régulation pour installations solaires

VRS 560

Notice d'emploi auroMATIC 560

Table des matières

Informations générales	3	4.8	Calendrier	5
Caractéristiques particulières du produit	3	4.9	Commande de la durée de mise en marche ..	5
1 Remarques relatives à la documentation ..	3	4.10	Fonctions spéciales	5
1.1 Rangement des documents	3	4.10.1	Fonction Arrêt occasionnel	5
1.2 Symboles utilisés	3	4.10.2	Recharge unique	5
1.3 Marquage CE.....	3	4.10.3	Fonction Vacances.....	5
2 Sécurité	3	5 Utilisation	5	
3 Remarques relatives à l'installation et au fonctionnement	3	5.1	Aide à l'utilisation	5
3.1 Garantie constructeur et responsabilité	3	5.2	Vue d'ensemble des commandes	6
3.2 Utilisation conforme de l'appareil.....	4	5.3	Vue d'ensemble de l'écran	6
3.3 Choix de l'emplacement	4	5.4	Types d'affichage.....	6
3.4 Entretien	4	5.4.1	Affichage niveau de commande principal ...	6
3.5 Recyclage et élimination des déchets	4	5.4.2	Ecran du menu d'information	7
4 Fonctions	4	5.4.3	Affichage menu de programmation	7
4.1 Rendement solaire.....	4	5.4.4	Affichage des fonctions spéciales.....	7
4.2 Régénération du ballon.....	4	5.4.5	Affichage menu de maintenance/ de diagnostic.....	7
4.3 Temporisation de la régénération.....	4	5.4.6	Affichage menu réservé à l'installateur.....	7
4.4 Raccordement d'un deuxième ballon solaire .	4	5.5	Réglages	8
4.5 Protection anti-légionelles	5	5.5.1	Accès aux valeurs de réglage et de service ..	8
4.6 Protection anti-blocage des pompes	5	5.5.2	Réglages du menu de commande principal ..	8
4.7 Recyclage sanitaire	5	5.5.3	Réglage de la fonction de recharge du programme horaire	9
		5.5.4	Réglage programme horaire pompe de circulation	9
		5.6	Activation des fonctions spéciales.....	10
		6	Messages d'erreur	10

Informations générales

La régulation solaire auroMATIC 560 est un équipement commandé par différence de températures, qui régule la production d'eau chaude par énergie solaire avec fonction de recharge selon les besoins des appareils de chauffage Vaillant.

Le kit de régulation est un système entièrement équipé pour les installations solaires avec champ de capteurs et ballon solaire.

De plus le régulateur permet d'activer différents composants :

- une installation de réchauffage pour piscine ou
 - un deuxième ballon solaire
- et de contrôler :
- un deuxième champ de capteurs ou
 - une pompe de circulation ou
 - une chaudière à combustibles solides

Si vous souhaitez raccorder un deuxième champ de capteurs, installez une sonde pour capteur (disponible en accessoire).

Si vous souhaitez raccorder un deuxième ballon solaire ou une piscine, installez des sondes standard supplémentaires (disponibles en accessoires).

Vous pouvez avoir le rendement solaire en utilisant une sonde de rendement supplémentaire (disponible en accessoire).

Caractéristiques particulières du produit

Le logiciel de diagnostic Vaillant vrDIALOG 810, disponible en accessoire et disposant d'un interface convivial, permet de consulter tous les paramètres réglés sur ordinateur (système d'exploitation Windows). La régulation solaire est équipée pour ce faire d'une connexion eBUS.

1 Remarques relatives à la documentation

Les consignes suivantes vous permettront de vous orienter dans l'ensemble de la documentation. D'autres documents sont valables en complément de cette notice d'emploi et d'installation.

Nous déclinons toute responsabilité en cas de dommages imputables au non-respect de ces instructions.

Documents d'accompagnement applicables

Pour l'utilisateur :

- Notices d'emploi des autres composants de l'installation

Pour l'installateur :

- Cette notice d'emploi et d'installation
- Notices d'emploi, de montage et d'installation des autres composants de l'installation

1.1 Rangement des documents

Veillez conserver cette notice d'emploi et d'installation ainsi que tous les documents d'accompagnement applicables afin qu'ils soient à disposition en cas de besoin. Transmettez-les au nouvel utilisateur en cas de déménagement ou de vente de l'appareil.

1.2 Symboles utilisés

Veillez respecter les consignes de sécurité de cette notice d'emploi lors de l'utilisation de l'appareil.



Danger !

Danger de mort et risque d'accident corporel !



Attention !

Situation potentiellement dangereuse pour le produit et l'environnement !



Remarque !

Informations et recommandations utiles.

- Ce symbole signale une activité nécessaire.

1.3 Marquage CE

Le signe CE atteste que la régulation solaire auroMATIC 560 satisfait aux exigences de base des directives applicables conformément à la plaque signalétique.

2 Sécurité

La régulation ne peut être installée que par un installateur agréé et responsable du respect des normes et du règlement en vigueur.

Modifications

Pour réaliser des transformations sur l'appareil ou à proximité de l'appareil, vous devez toujours faire appel à un installateur agréé.



Attention !

Risque de dommages en cas de modifications non conformes !

Ne procédez jamais vous-même à des interventions ou des manipulations sur le kit de régulation ou sur d'autres éléments de l'installation.

3 Remarques relatives à l'installation et au fonctionnement

3.1 Garantie constructeur et responsabilité

Veillez consulter les conditions actuelles de garantie sur la carte de garantie accompagnant le produit.

3 Remarques relatives à l'installation et au fonctionnement

4 Fonctions

3.2 Utilisation conforme de l'appareil

La régulation solaire auroMATIC 560 est fabriquée selon les techniques et les règles de sécurité en vigueur. Toutefois, une utilisation non conforme peut être à l'origine d'un risque corporel et/ou avoir des répercussions négatives sur le fonctionnement des appareils et d'autres biens.

Cet appareil est un système servant à la régulation de ballons d'eau chaude à énergie solaire et constitue également une possibilité de recharge par appareil de chauffage ou par résistance électrique.

Toute autre utilisation est considérée comme non conforme. Le fabricant ou le fournisseur ne peut en aucun cas être tenu pour responsable de dommages en résultant. L'utilisateur en assume l'entière responsabilité.

L'utilisation conforme de l'appareil comprend également le respect de la notice d'utilisation et des autres documents l'accompagnant.



Attention !

Toute utilisation abusive est interdite.

3.3 Choix de l'emplacement

L'installation de la régulation doit avoir lieu dans un endroit sec.

3.4 Entretien

Nettoyez le boîtier de votre régulateur avec un chiffon humide et un peu de savon.



Remarque !

N'utilisez pas de produits de nettoyage récurants/abrasifs qui pourraient endommager l'écran.

3.5 Recyclage et élimination des déchets

La régulation, comme tous les accessoires, ne peut être jetée avec les ordures ménagères. Veillez à ce que l'appareil usagé et les éventuels accessoires soient recyclés conformément aux prescriptions en vigueur.

4 Fonctions

4.1 Rendement solaire

La régulation solaire fonctionne selon le principe de régulation à température différentielle. La régulation solaire active la pompe dès que la différence de température (température capteur - température ballon) est supérieure à la différence de mise en marche réglée. Le régulateur arrête la pompe dès que la différence de température (température capteur - température ballon) est inférieure à la différence de mise en marche réglée. L'installateur configure la régulation solaire selon les paramètres des menus réservés à l'installateur.

Le rendement solaire est déterminé à partir des critères suivants :

- la différence de température entre départ et retour du capteur
 - la valeur de débit du fluide caloporteur figurant sur la vanne de régulation du limiteur de débit (réglée lors de l'installation)
 - la durée de fonctionnement de la pompe du capteur
- Lors de l'installation, l'installateur règle le limiteur de débit et rentre la valeur du débit dans le menu d'installation de la régulation solaire. Le rendement solaire est ensuite calculé par la régulation. La valeur du rendement peut être cumulée ou réinitialisée dans le menu réservé à l'installateur.

4.2 Régénération du ballon

La fonction de régénération sert à chauffer le ballon à la température de consigne souhaitée pendant une plage de temps définie, même lorsque le rendement solaire est insuffisant. Dans ce cas, la régénération du ballon se fait grâce à un générateur externe de chaleur ou grâce à une résistance électrique. Pour la régénération du ballon solaire, il est possible de régler une plage horaire (détails voir section 5.5.3).

4.3 Temporisation de la régénération

Pour éviter une régénération inutile par un générateur externe de chaleur ou une résistance électrique, la régulation est équipée d'une temporisation de régénération. Le réchauffage du ballon est retardé de 30 min max. si la pompe du circuit solaire fonctionne et qu'un rendement est assuré. Si la pompe du circuit solaire est immobile ou si la température souhaitée du ballon n'est pas atteinte, une fois le temps de temporisation écoulé, la régénération du ballon est réalisée par le générateur externe de chaleur ou par la résistance.

La temporisation de la régénération est déterminée dans le menu réservé à l'installateur.

4.4 Raccordement d'un deuxième ballon solaire

Vous pouvez raccorder jusqu'à deux ballons solaires à la régulation. Le ballon présentant une température de retour plus élevée est sollicité en priorité. Le ballon prioritaire est toujours régénéré lorsque la température des capteurs est supérieure à la somme de la température réelle du ballon et de la différence de mise en marche. La recharge du ballon cesse lorsque la température maximale du ballon est atteinte ou que la température du capteur est inférieure à la somme de la température réelle du ballon et de la différence de mise en marche réglée.

Le second ballon ne peut être régénéré que lorsque le premier ballon n'est pas régénéré. Les conditions de mise en marche et mise à l'arrêt demeurent identiques.

4.5 Protection anti-légionelles

La fonction anti-légionelles sert à détruire les germes qui pourraient se développer dans le ballon ou dans les conduites.

Lorsque la fonction est activée, le ballon et, si vous avez raccordé une pompe de circulation, les conduites d'eau chaude reliées au ballon, sont portés une fois par semaine (par exemple, mercredi à 14:00 h) à une température de 70 °C.

Pour cela, la température du ballon est élevée à 70 °C et, si une pompe de circulation est raccordée, celle-ci est mise en marche. Ensuite, la fonction tente d'atteindre, grâce au seul rendement solaire, la température de consigne pendant 90 min. Si cette tentative échoue, la protection anti-légionelles est assurée soit par un générateur externe de chaleur, soit par un thermoplongeur, au cas où celui-ci est utilisé pour la recharge. La fonction Protection anti-légionelles est désactivée lorsqu'une température d'au moins 68 °C est mesurée pendant 30 min.

L'installateur active la fonction Protection anti-légionelles dans le niveau réservé à l'installateur et règle le chauffage sur 15 h 30 ou sur 4 h de la nuit suivante afin de bénéficier d'un tarif de nuit éventuellement plus avantageux.

4.6 Protection anti-blocage des pompes

Une activation de pompe d'environ trois secondes a lieu pour toutes les pompes raccordées au bout d'une immobilisation de 23 heures afin d'éviter un blocage de celles-ci.

4.7 Recyclage sanitaire

Si vous n'avez raccordé qu'un seul champ de capteurs, une pompe de recyclage sanitaire peut être raccordée à la régulation. Pour la pompe de recyclage sanitaire, vous pouvez régler un programme horaire comportant jusqu'à trois plages de chauffage (voir section 5.4.4). Pour cela, réglez le programme horaire de manière à ce que la pompe de recyclage sanitaire ne se mette en marche que lorsqu'un besoin en eau chaude se présente. Sinon, la pompe de recyclage sanitaire fonctionne inutilement et refroidit peu à peu le ballon.

4.8 Calendrier

La régulation est équipée d'un calendrier permettant un passage automatique en heure d'été/d'hiver. Pour l'activer, il suffit de saisir une seule fois la date actuelle dans le menu réservé à l'installateur.



Remarque !

Veillez noter qu'en cas de panne de courant, le régulateur ne dispose que d'une autonomie de 30 min. L'horloge interne s'arrête au bout de 30 min. et le calendrier ne redémarre pas après la reprise de l'alimentation. Dans ce cas, il faut procéder à un nouveau réglage de l'heure et à une vérification de la date actuelle.

4.9 Commande de la durée de mise en marche

La commande de durée de mise en marche (commande ED) sert à maintenir le circuit solaire aussi longtemps que possible sur la valeur de mise sous tension et donc en service. Pour cela, la pompe est mise en marche et à l'arrêt en fonction de la différence entre la température du capteur et la température du ballon au niveau de la sonde inférieure, à intervalles périodiques. Lorsque la différence de mise en marche est atteinte, la fonction (si elle est activée) est démarrée à 50 % de la durée de mise en marche ; en d'autres termes, la pompe est allumée pendant 30 secondes puis éteinte pendant 30 secondes. Si la différence de température augmente, la durée de mise en marche augmente elle aussi (par ex. marche pendant 45 sec., puis arrêt pendant 15 sec.). Si la différence de température baisse, la durée de mise en marche se réduit (p. ex. 20 secondes marche, 40 secondes arrêt). La durée de la période est toujours d'une minute.

La commande ED est activée dans le niveau réservé à l'installateur.

4.10 Fonctions spéciales

La section 5.6 détaille la manière dont vous pouvez activer les fonctions spéciales suivantes.

4.10.1 Fonction Arrêt occasionnel

L'activation de la fonction Arrêt occasionnel débloque la fonction de régénération, c'est-à-dire que la température de consigne du ballon est maintenue en permanence, en l'occurrence par la régénération.

4.10.2 Recharge unique

En activant la recharge unique, le ballon est chauffé une seule fois à la valeur de consigne réglée.

4.10.3 Fonction Vacances

L'activation de cette fonction met, pour la durée réglée des vacances (1...99 jours), le mode de fonctionnement sur « OFF ». Le rendement solaire, mais aussi la fonction de recharge sont ainsi désactivées.

5 Utilisation

5.1 Aide à l'utilisation

Le régulateur dispose d'un écran composé de symboles et est conçu selon le concept de commande spécifique à Vaillant « Tourner et cliquer ». Vous pouvez tourner le dispositif de réglage et ainsi consulter et modifier les valeurs. En outre, vous pouvez cliquer sur le dispositif de réglage afin de consulter des valeurs dans un menu de commande. Trois touches de sélection vous permettent d'accéder aux niveaux de commande et d'affichage. Pour éviter toute erreur d'utilisation, il n'est possible d'accéder au niveau réservé à l'installateur qu'en appuyant longuement (trois sec. env.) sur la touche de programmation.

5 Utilisation

5.2 Vue d'ensemble des commandes

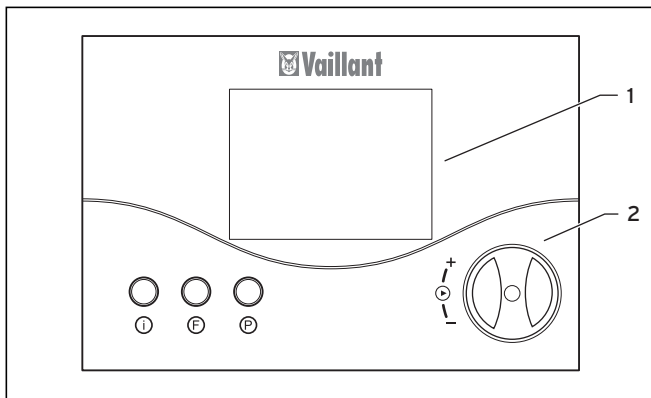

Fig. 5.1 Commandes

Légende

- 1 Affichage
- 2 Dispositif de réglage (tourner et cliquer)
- i Touche d'info
- F Touche des fonctions spéciales
- P Touche de programmation

5.3 Vue d'ensemble de l'écran

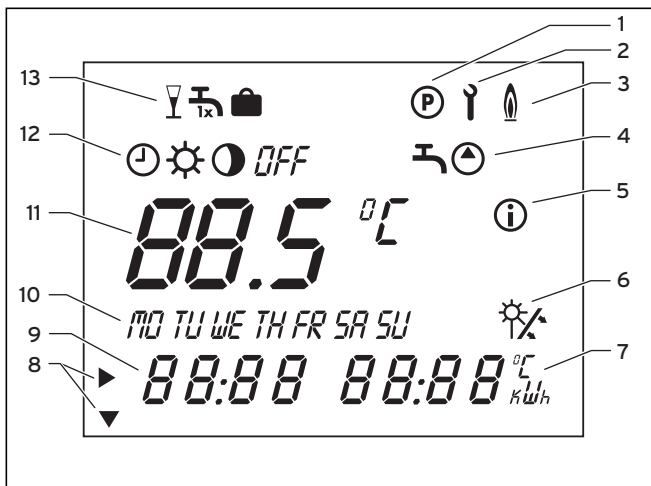

Fig. 5.2 Affichage

Légende

- 1 Niveau de programmation
- 2 Niveau de maintenance/de diagnostic
- 3 Réchauffage
- 4 Programmation horaire
- 5 Niveau d'info
- 6 Rendement solaire (clignote lorsque c'est le cas)
- 7 Unités
- 8 Curseur
- 9 Affichage multifonctions
- 10 Jours de la semaine
- 11 Valeur de consigne/valeur réelle
- 12 Modes de fonctionnement
- 13 Fonctions spéciales

Symboles d'affichage

Programmation horaire :

- Programmation de la fonction de régénération du programme horaire
- Programmation horaire pour pompe de circulation raccordée

Modes de fonctionnement :

- Fonction régénération avec programme horaire
- Fonction régénération disponible en permanence
- Régénération désactivée

OFF Pompe(s) solaire(s) désactivée(s), régénération désactivée

Fonctions spéciales :

- Arrêt occasionnel
- Régénération unique
- Fonction Vacances

5.4 Types d'affichage

5.4.1 Affichage niveau de commande principal

Le niveau de commande principal s'affiche lorsque vous allumez l'appareil. La section 5.5.2 détaille comment procéder au réglage et à la modification des valeurs.

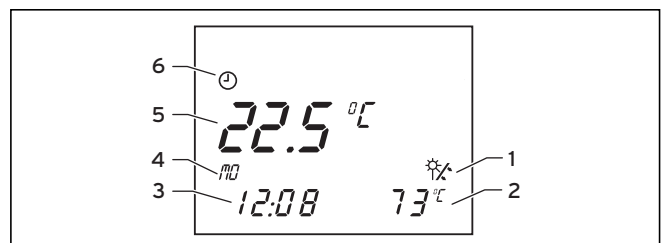

Fig. 5.3 Affichage niveau de commande principal

Légende

- 1 Affiche qu'il y a rendement solaire (la pompe du circuit solaire est en marche)
- 2 Température réelle du capteur
- 3 Heure actuelle ou, si elle est activée, LEG pour fonction anti-légionelles
- 4 Jours de la semaine en cours
- 5 La température réelle du ballon (tournez le dispositif de réglage pour afficher la température de consigne du ballon et la modifier)
- 6 Mode de fonctionnement en cours

5.4.2 Ecran du menu d'information

L'accès au menu d'information s'effectue en appuyant sur le bouton d'information. L'écran représenté ci-dessous s'affiche tout d'abord. L'accès à d'autres informations s'effectue en appuyant à plusieurs reprises sur le bouton d'information (voir section 5.5.1). Les informations auxquelles l'accès a été requis s'affichent à l'écran pendant cinq secondes environ, suite à quoi le menu de commande principal s'affiche à nouveau.

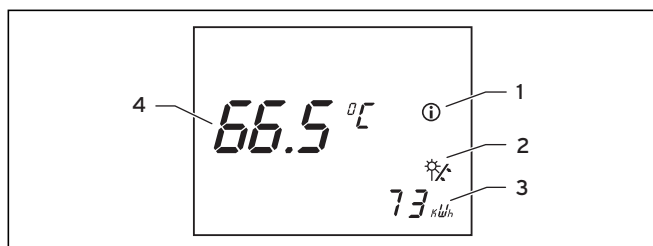

Fig. 5.4 Affichage niveau d'info

Légende

- 1 Menu d'information
- 2 Affichage rendement solaire (pompe capteur en marche)
- 3 Rendement en kWh
- 4 Température de consigne du ballon

5.4.3 Affichage menu de programmation

L'accès au menu de programmation de commutation de la régulation s'effectue en appuyant sur la touche de programmation P. Vous pouvez régler les programmes horaires pour la recharge du ballon solaire et pour une pompe de recyclage sanitaire raccordée (voir section 6.3 ou 6.4).

L'accès au niveau de commande principal s'effectue en appuyant une nouvelle fois sur la touche de programmation P.

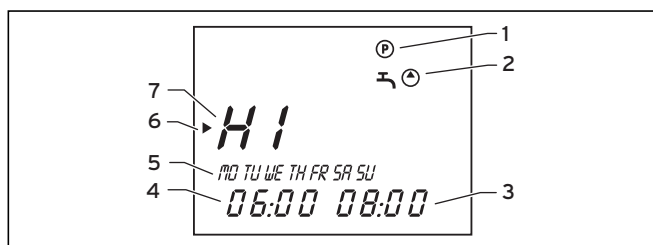

Fig. 5.5 Affichage niveau de programmation

Légende

- 1 Niveau de programmation
- 2 Programme horaire pour recharge ballon solaire (symbole robinet) ou pompe de circulation (symbole pompe)
- 3 Heure d'arrêt
- 4 Heure de départ
- 5 Jour ou bloc de semaine
- 6 Curseur (indique la valeur à modifier)
- 7 Plage horaire

5.4.4 Affichage des fonctions spéciales

L'accès au niveau des fonctions spéciales Arrêt occasionnel, Recharge unique et fonction vacances s'effectue en appuyant sur la touche F. Au bout de 10 sec. env., la fonction sélectionnée est activée et le niveau de commande principal s'affiche à nouveau.

La section 5.7 détaille la manière dont vous pouvez activer les fonctions spéciales une à une.

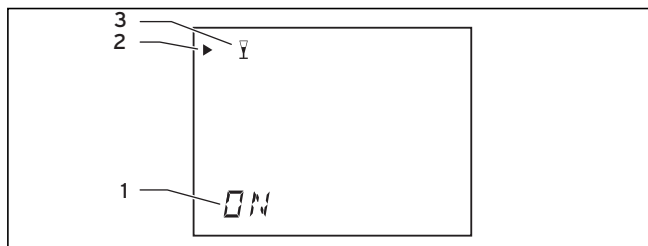

Fig. 5.6 Affichage fonctions spéciales

Légende

- 1 Fonction spéciale activée
- 2 Curseur (indique la fonction spéciale sélectionnée)
- 3 Symbole représentant la fonction spéciale sélectionnée

5.4.5 Affichage menu de maintenance/de diagnostic

Vous pouvez accéder au menu de maintenance/diagnostic en appuyant simultanément sur la touche de programmation P et le dispositif de réglage pendant trois sec. minimum. Ce menu permet de commander et de vérifier tous les acteurs et les capteurs (voir notice d'installation, section 7). L'affichage passe à nouveau au menu de commande principal lorsque vous appuyez sur la touche de programmation. La vérification des acteurs et des capteurs doit être exécutée par un installateur.

5.4.6 Affichage menu réservé à l'installateur

Vous pouvez accéder au menu réservé à l'installateur en appuyant sur la touche de programmation P pendant au moins trois secondes.

Pour revenir à l'affichage de base, appuyez brièvement sur la touche de programmation.

Seul un installateur est habilité à procéder au réglage de ces paramètres.

5.5 Réglages

5.5.1 Accès aux valeurs de réglage et de service

Vous pouvez accéder aux valeurs sélectionnées en appuyant à plusieurs reprises sur la touche Information. Les informations auxquelles l'accès a été requis s'affichent à l'écran pendant cinq secondes environ, suite à quoi le menu de commande principal s'affiche à nouveau.

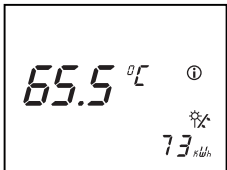
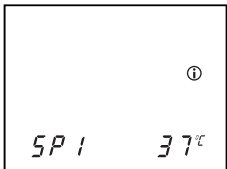
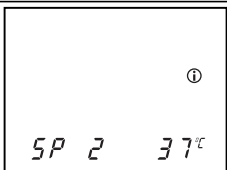
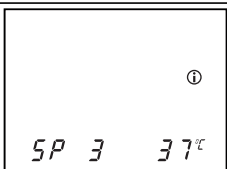
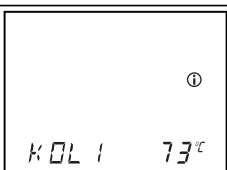
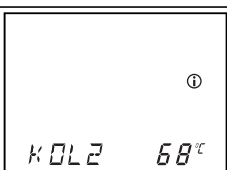
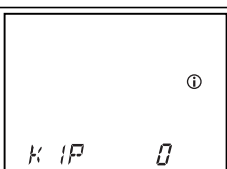
Affichage	Réglages
	Valeur de consigne de la température du ballon Rendement
	Température sonde du ballon 1
	Température sonde du ballon 2
	Température sonde du ballon 3 (si raccordée)
	Température sonde du capteur 1
	Température sonde du capteur 2 (si raccordée)
	Heures de fonctionnement pompe de capteur 1

Tab. 5.1 Valeurs de réglage et de service

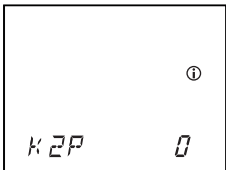
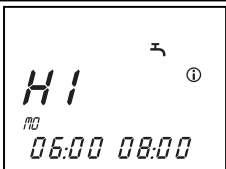
Affichage	Réglages
	Heures de fonctionnement pompe de capteur 2
	Programme horaire Plage de chauffage

Tab. 5.1 Valeurs de réglage et de service (suite)

D'autres programmes vous sont proposés ici selon le nombre de programmes que vous avez déjà réglés (voir sections 5.5.3 et 5.5.4).

5.5.2 Réglages du menu de commande principal

Le menu de commande principal vous permet de procéder aux réglages suivants :

- Température de consigne du ballon
- Mode de fonctionnement
- Jour de la semaine en cours
- Heure actuelle

Le réglage auquel l'accès a été requis s'affiche à l'écran et peut être modifié pendant cinq secondes environ, suite à quoi le niveau de commande principal apparaît à nouveau dans l'affichage de base. Cliquez sur le dispositif de réglage dans l'intervalle de ces cinq sec. afin d'accéder à la valeur de réglage suivante.

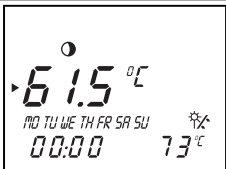
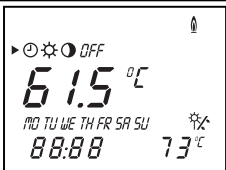
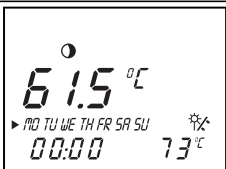
Affichage	Étapes nécessaires
	Cliquez sur le dispositif de réglage ; après 3 sec., le curseur met en évidence l'affichage de la température qui de plus clignote. Réglez la valeur de température de consigne du ballon en tournant le dispositif de réglage.
	Cliquez sur le dispositif de réglage ; le curseur met en évidence les modes de fonctionnement. Le mode de fonctionnement sélectionné clignote. Sélectionnez un mode de fonctionnement en tournant le dispositif de réglage.
	Cliquez sur le dispositif de réglage ; le curseur met en évidence les jours de la semaine. Le jour de la semaine sélectionné clignote. Sélectionnez le jour de la semaine en cours en tournant le dispositif de réglage.

Tab. 5.2 Réglages du niveau de commande principal

Affichage	Étapes nécessaires
	Cliquez sur le dispositif de réglage ; le curseur met en évidence l'affichage des heures et des minutes. Sélectionnez l'heure actuelle en tournant le dispositif de réglage.

Tab. 5.2 Réglages du niveau de commande principal (suite)

5.5.3 Réglage de la fonction de recharge du programme horaire

Un programme horaire contenant jusqu'à trois plages horaires peut être réglé pour la recharge du ballon solaire.

Le régulateur est équipé d'un programme de base qui peut être personnalisé selon vos besoins.

Plage horaire	Jour de la semaine/ Bloc de semaine	Heure de départ	Heure d'arrêt
H 1	MO-SO	6:00	22:00
H 2	-	-	-
H 3	-	-	-

Tab. 5.3 Programme de base Recharge

Le réglage des horaires souhaités s'effectue en quatre étapes :

1. Sélection de la plage horaire
2. Sélection du jour ou du bloc de semaine
3. Définition de l'heure de départ
4. Définition de l'heure d'arrêt

Vous pouvez déterminer jusqu'à trois plages horaires ; les horaires de ces trois plages horaires ne devant cependant pas se recouper.

Les différentes étapes sont énumérées à nouveau dans le tableau ci-dessous à titre de clarification :

Affichage	Étapes nécessaires
	Appuyez sur la touche P Tournez le dispositif de réglage jusqu'à ce que le symbole représentant le robinet s'affiche.
	Cliquez sur le dispositif de réglage ; le curseur met en évidence la valeur modifiable (H1), qui en outre clignote. Sélectionnez la plage horaire souhaitée en tournant le dispositif de réglage. Valeurs de réglage : H 1, H 2, H 3
	Cliquez sur le dispositif de réglage ; le curseur met en évidence la période de la semaine, qui en outre clignote. Sélectionnez une période ou un jour de la semaine en tournant le dispositif de réglage. Valeurs de réglage : (MO - SU) ; (MO - FR) ; (SA SU) ; (MO) ; (TU) ; (WE) ; (TH) ; (FR) ; (SA) ; (SU)

Tab. 5.4 Réglage des plages horaires

Affichage	Étapes nécessaires
	Cliquez sur le dispositif de réglage ; le curseur met en évidence l'heure de départ, l'affichage de l'heure clignote. Sélectionnez une heure de départ en tournant le dispositif de réglage. Pour régler les minutes, cliquez à nouveau sur le dispositif de réglage.
	Cliquez sur le dispositif de réglage ; le curseur met en évidence l'heure d'arrêt, l'affichage de l'heure clignote. Sélectionnez une heure d'arrêt en tournant le dispositif de réglage. Pour régler les minutes, cliquez à nouveau sur le dispositif de réglage.

Tab. 5.4 Réglage des plages horaires (suite)

5.5.4 Réglage programme horaire pompe de circulation

En cas de raccordement d'une pompe de circulation (possible uniquement pour schéma hydraulique 1), vous pouvez, comme pour la fonction régénération, saisir un programme horaire individuel.

La régulation est, dans ce cas, également équipé d'un programme de base :

Plage horaire	Jour de la semaine/ Bloc de semaine	Heure de départ	Heure d'arrêt
H 1	MO-SO	6:00	22:00
H 2	-	-	-
H 3	-	-	-

Tab. 5.5 Programme de base pompe de circulation

Vous pouvez accéder au programme horaire de la pompe de recyclage sanitaire en appuyant sur la touche de programmation et en tournant le régleur jusqu'à ce que le symbole représentant une pompe remplace le symbole représentant un robinet sur l'affichage. Pour régler les durées de chauffage souhaitées, procédez de la même manière que pour le réglage des durées de chauffage de la fonction de recharge (voir 5.5.3). Réglez le programme horaire de manière à ce que la pompe de recyclage sanitaire ne se mette en marche que lorsqu'un besoin en eau chaude se présente. Sinon, la pompe de circulation fonctionne inutilement et refroidit peu à peu le ballon.

5 Utilisation

6 Messages d'erreur

5.6 Activation des fonctions spéciales

Affichage	Étapes nécessaires
	<p>Fonction Arrêt occasionnel Appuyez sur la touche Fonction spéciale ; le symbole représentant la fonction Arrêt occasionnel clignote ; celle-ci est alors activée au bout de dix secondes. La désactivation de la fonction a lieu automatiquement, une fois la plage de recharge suivante atteinte. Pour désactiver la fonction au préalable, vous devez la resélectionner. L'activation de la fonction ne peut être effectuée que dans le mode de fonctionnement Recharge ☺.</p>
	<p>Recharge unique Appuyez à deux reprises sur le symbole représentant la fonction spéciale ; le symbole représentant la fonction Recharge unique clignote ; celle-ci est alors activée au bout de dix secondes. Pour désactiver la fonction au préalable, vous devez la resélectionner.</p>
	<p>Fonction Vacances Appuyez à trois reprises sur la touche Fonction spéciale ; le symbole représentant la fonction Vacances clignote pendant environ 10 secondes ; vous pouvez alors indiquer vos jours de vacances avec le dispositif de réglage. La fonction est ensuite activée pour la période programmée. Pour désactiver la fonction au préalable, vous devez la resélectionner. Si la fonction Protection anti-légionelles est activée, la protection anti-légionelles est exécutée le dernier jour des vacances.</p>

Tab. 5.6 Activation des fonctions spéciales

Le tableau suivant détaille la signification des messages.

Affichage	Message/signification du message
	<p>Erreur sur la sonde du capteur 1 Cette erreur survient lorsque la sonde raccordée est défectueuse ou manquante.</p>
	<p>Erreur sur la sonde du capteur 2 Cette erreur survient lorsqu'une sonde est raccordée sur le schéma hydraulique 1 ou que la sonde raccordée sur le schéma hydraulique 2 ou 3 est défectueuse ou manquante.</p>
	<p>Erreur sur la sonde du ballon 1 Cette erreur survient lorsque la sonde raccordée est défectueuse.</p>
	<p>Erreur sur la sonde du ballon 2 Cette erreur survient lorsque la sonde raccordée est défectueuse ou manquante.</p>
	<p>Erreur sur la sonde du ballon 3 Cette erreur survient lorsque la sonde raccordée est défectueuse.</p>

Tab. 6.1 Messages d'erreur

6 Messages d'erreur

En cas de pannes dans l'installation, la régulation solaire auroMATIC 560 affiche des messages d'erreur dans le menu de commande principal.

Lors de la mise en fonctionnement de l'appareil, p. ex. suite à une interruption et une remise en marche de l'alimentation, la configuration de la sonde apparaît toujours. Le régulateur reconnaît au réglage du schéma hydraulique s'il y a erreur ou si cette sonde n'est pas nécessaire au fonctionnement de l'appareil.



Attention !

N'essayez jamais d'entreprendre vous-même des réparations ou des travaux d'entretien sur votre appareil. Confiez ces tâches à un technicien agréé. Nous vous recommandons pour cela de conclure un contrat d'entretien pour votre installation solaire avec votre spécialiste agréé.

Notice d'installation auroMATIC 560

Table des matières

1	Remarques relatives à la documentation ..	2	5	Installation électrique.....	4
1.1	Rangement des documents	2	5.1	Câblage selon le schéma hydraulique	5
1.3	Symboles utilisés	2	5.2	Schéma hydraulique 1	6
2	Description de l'appareil	2	5.3	Schéma hydraulique 2.....	12
2.1	Marquage CE.....	2	5.4	Schéma hydraulique 3.....	16
2.2	Utilisation conforme de l'appareil.....	2	5.5	Schéma spécifique : Générateur de chaleur avec régulateur de chauffage « eau chaude »	20
3	Consignes de sécurité et réglementations	2	6	Mise en fonctionnement	22
3.1	Consignes de sécurité.....	2	6.1	Réglage des paramètres de l'installation	22
3.2	Directives.....	2	6.2	Réinitialisation des paramètres de l'installation sur le réglage usine.....	24
4	Montage	3	7	Maintenance/diagnostic	24
4.1	Colisage	3	8	Fonctionnement d'urgence	25
4.2	Montage sonde standard VR 10.....	3	9	Service assistance technique Vaillant.....	25
4.3	Accessoires	3	10	Caractéristiques techniques	26
4.3.1	Sonde standard VR 10.....	3	11	Caractéristiques de la sonde	26
4.3.2	Sonde de collecteur VR 11.....	3			
4.4	Montage du boîtier du régulateur.....	3			

1 Remarques relatives à la documentation

2 Description de l'appareil

3 Consignes de sécurité et réglementations

1 Remarques relatives à la documentation

Les consignes suivantes vous permettront de vous orienter dans l'ensemble de la documentation. D'autres documents sont valables en complément de cette notice d'emploi et d'installation.

Nous déclinons toute responsabilité pour des dommages imputables au non-respect de ces notices.



Attention !

Ce document n'est pas une notice détaillant la réalisation des raccords hydrauliques. Ceux-ci exigent la consultation des documents s'y rapportant.

Documents d'accompagnement applicables

Pour l'installateur :

- Cette notice d'emploi et d'installation
- Notices d'emploi, de montage et d'installation des autres composants de l'installation

1.1 Rangement des documents

Veillez transmettre à l'utilisateur de l'installation cette notice d'emploi/d'installation ainsi que les documents d'accompagnement applicables et outils éventuels. Celui-ci est tenu de les conserver afin que les notices et les outils soient disponibles en cas de besoin.

1.3 Symboles utilisés

Lors de l'installation de l'appareil, veuillez respecter les consignes de sécurité contenues dans cette notice.



Danger !

Danger de mort et risque d'accident corporel !



Attention !

Situation potentiellement dangereuse pour le produit et l'environnement !



Remarque !

Informations et recommandations utiles.

- Ce symbole signale une activité nécessaire.

2 Description de l'appareil

2.1 Marquage CE

Le marquage CE permet de certifier que la régulation est conforme aux exigences élémentaires de la directive relative à la compatibilité électromagnétique (directive 89/336/CEE du Conseil).

2.2 Utilisation conforme de l'appareil

La régulation auroMATIC 560 est construit selon les techniques et les règles de sécurité en vigueur.

Toutefois, une utilisation non conforme peut être à l'origine d'un risque corporel et/ou avoir des répercussions négatives sur le fonctionnement des appareils et d'autres objets.

Cet appareil est un système servant à la régulation de ballons d'eau chaude à chauffage solaire et constitue également une possibilité de recharge par appareil de chauffage ou par thermoplongeur électrique.

Toute autre utilisation est considérée comme non conforme. Le fabricant ou le fournisseur ne peut en aucun cas être tenu pour responsable de dommages en résultant. L'utilisateur en assume l'entière responsabilité.

L'utilisation conforme de l'appareil comprend également le respect de la notice d'emploi et d'installation ainsi que des autres documents l'accompagnant.



Attention !

Toute utilisation abusive est interdite.

3 Consignes de sécurité et réglementations

3.1 Consignes de sécurité

La régulation ne doit être installée que par un installateur agréé et responsable du respect des normes et du règlement en vigueur. Nous déclinons toute responsabilité pour les dommages imputables au non-respect des instructions contenues dans cette notice.



Danger !

Danger de mort par électrocution au niveau des raccords conducteurs de tension. Couper l'alimentation électrique avant d'effectuer les travaux sur l'appareil et le bloquer pour empêcher toute remise sous tension.

3.2 Directives

Des câbles standard doivent être utilisés pour le câblage. Coupe minimale des câbles :

- Câble de raccordement 230 V
(câble de raccordement pompe) : 1,5 mm²
- Câbles pour faibles tensions
(câbles de sonde) : 0,75 mm²

Les câbles de sonde ne doivent pas dépasser une longueur de 50 m.

Les câbles de raccordement avec une tension de 230 V doivent être posés séparément à partir d'une longueur de 10 m.

Les câbles de raccordement 230 V doivent être de 1,5 mm² et être fixés au socle au moyen des serre-fil fournis.

Les bornes libres des appareils ne doivent pas être utilisées comme supports pour poursuivre le câblage.

L'installation du régulateur doit avoir lieu dans un endroit sec.

4 Montage

4.1 Colisage

Vérifiez à l'aide du tableau suivant le contenu de la livraison du kit du régulateur.

Pos.	Nombre	Composant
1	1	Régulateur auroMATIC 560
2	1	Sonde de collecteur VR 11
3	2	Sonde standard VR 10
4	1	Câble C1/C2

Tab. 4.1. Contenu de la livraison

4.2 Montage sonde standard VR 10

La sonde standard VR 10 est réalisée de manière à pouvoir être utilisée comme plongeur ou comme sonde de contact.

Pour utilisation comme sonde de contact, la sonde est fixée sur le tube de départ ou de retour au moyen de la bande de serrage fournie. Afin de garantir une bonne transmission de chaleur, la sonde est aplatie sur un côté. En outre, nous recommandons d'isoler le tuyau avec la sonde afin de permettre la meilleure saisie de température possible.

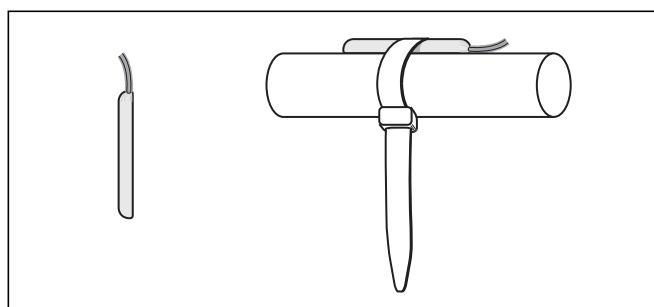

Fig. 4.1 Sonde standard VR 10

4.3 Accessoires

Les accessoires suivants sont en outre obligatoires afin de pouvoir raccorder un second champ de capteurs ou un ballon solaire au niveau de la régulation, ou encore pour permettre une saisie du rendement solaire.

4.3.1 Sonde standard VR 10

L'utilisation de sondes supplémentaires est obligatoire pour le raccordement d'un deuxième ballon solaire à la régulation.

En outre, une sonde standard supplémentaire est obligatoire afin de permettre une saisie du rendement.

4.3.2 Sonde de collecteur VR 11

Si un deuxième champ de capteurs est raccordé, il est obligatoire d'installer une deuxième sonde de capteur disponible dans la gamme des accessoires Vaillant.

4.4 Montage du boîtier du régulateur

Le régulateur est conçu pour être fixé sur un mur et est équipé de bornes de raccord conformes à la technique ProE sur lesquelles vous devez effectuer tous les raccordements.

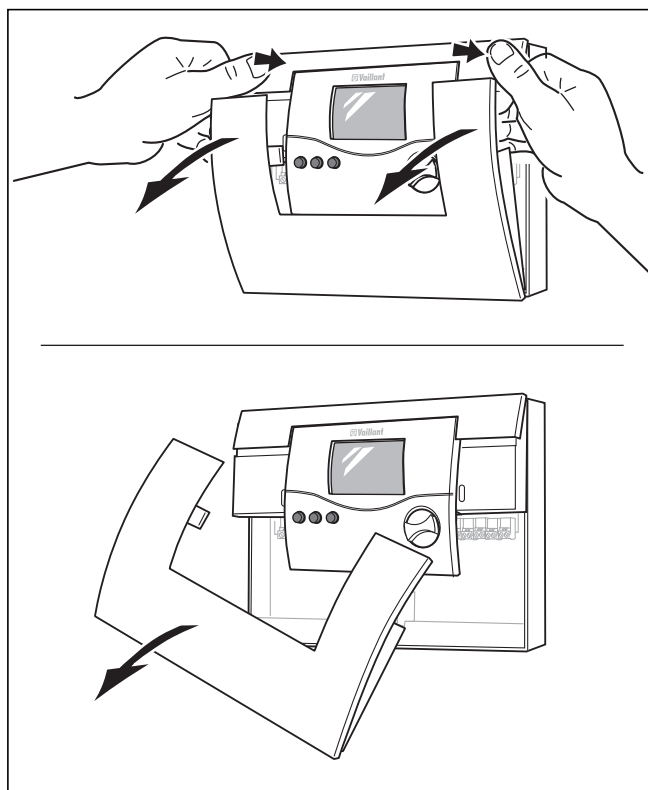

Fig. 4.2 Ouverture du boîtier de la régulation

Le couvercle du boîtier est divisé en deux, les deux parties peuvent être enlevées séparément.

- Retirez le couvercle inférieur du boîtier de la régulation comme il est indiqué à la fig. 4.2.

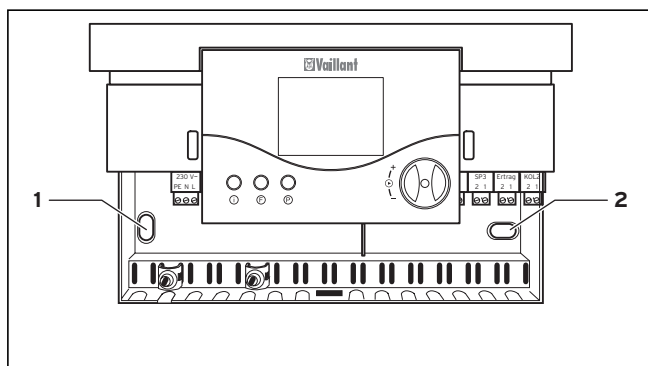

Fig. 4.3 Fixation du boîtier de la régulation

4 Montage

5 Installation électrique

- Marquez les deux orifices de fixation (1 et 2) et procédez aux perçages.
- Sélectionnez les chevilles en fonction des murs existants et vissez le boîtier de la régulation.

Câblage du système ProE

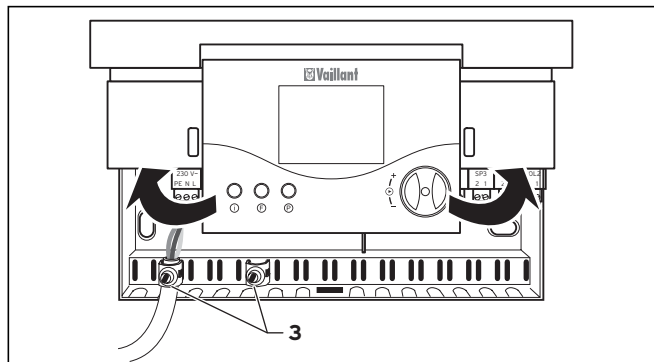

Fig. 4.4 Refermer le panneau commande

- Relevez le panneau de commande.
- Procédez au câblage du régulateur conformément au schéma hydraulique sélectionné (voir section 5.1).
- Fixez tous les câbles avec les serre-fil fournis (3).
- Abaissez le panneau de commande.
- Ouvrez à nouveau le couvercle avant.

5 Installation électrique

Seul un installateur spécialisé est habilité à effectuer le raccordement électrique.



Danger !

Danger de mort par électrocution au niveau des raccords conducteurs de tension. Couper l'alimentation électrique avant d'effectuer les travaux sur l'appareil et le bloquer pour empêcher toute remise sous tension.



Attention !

Risque d'endommagement de la platine par court-circuit des câbles de raccordement. Pour des raisons de sécurité, les extrémités des conducteurs des câbles transportant le courant à 230 V peuvent être dénudées au maximum de 30 mm pour le raccordement sur le connecteur ProE. Un dénudage plus important risque de causer des courts-circuits sur la plaquette de circuit imprimé.



Attention !

Tenir compte des caractéristiques de la sonde lors du remplacement des appareils de régulation dans les installations (voir section 11), remplacer la sonde si nécessaire !



Attention !

L'installation d'un thermoplongeur électrique (EP) optionnel ne doit être réalisée qu'à l'aide d'un relais externe supplémentaire ou d'un contacteur avec une puissance de commutation d'au moins 16 A. Ne jamais mettre en service avec auroMATIC 560 un thermoplongeur électrique sans relais externe supplémentaire ou contacteur.



Attention !

Le contact C1/C2 est un contact en basse tension de 24 V et ne doit en aucun cas être utilisé comme contact de commutation de 230 V.

5.1 Câblage selon le schéma hydraulique

Afin de simplifier l'installation, la régulation contient deux schémas hydrauliques parmi lesquels il faut sélectionner le plus approprié en fonction de la configuration de l'installation.

Les schémas hydrauliques représentent différentes possibilités de configuration dans lesquelles certains composants de l'installation sont optionnels.



Attention !

Ces schémas hydrauliques ne sont que des représentations et ne peuvent en aucun cas servir à la réalisation de la tuyauterie hydraulique.

Schéma hydraulique	Ballon bivalent	Ballon mono-valent	Nombre de capteurs	Raccordement pompe de recyclage sanitaire	Raccordement chaudière à combustibles solides	Raccordement 2ème ballon ou piscine
1	X		1	oui	non	oui
		X	1	non	non	oui
2	X		2	non	non	oui
3	X		1	non	oui	oui

Tab. 5.1 Configuration installation

5 Installation électrique

5.2 Schéma hydraulique 1

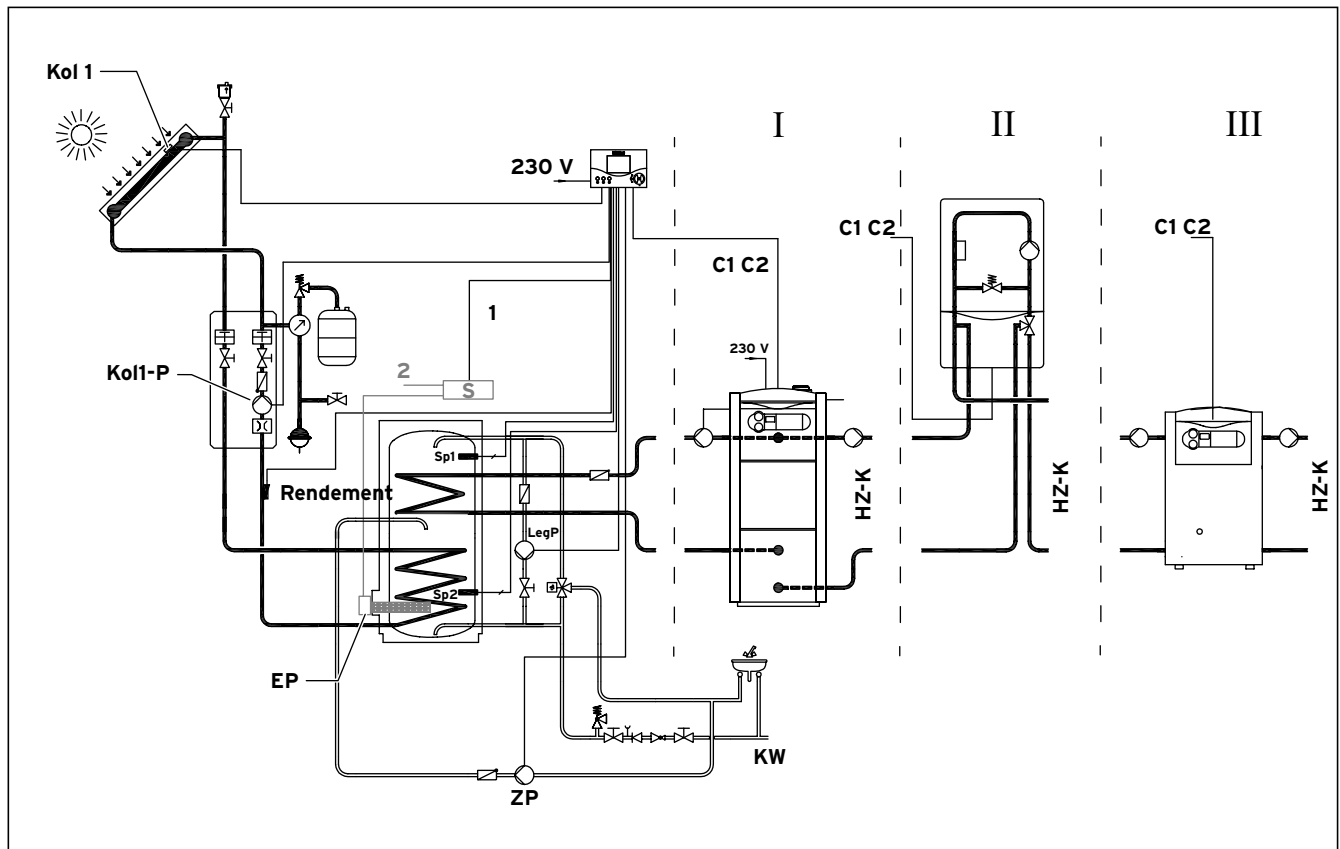

Fig. 5.1 Schéma hydraulique 1 avec configuration de l'installation : un champ de capteurs, un ballon solaire, possibilité de raccordements avec différents générateurs de chaleur pour régénération du ballon

Désignation dans le schéma hydraulique/ plan de raccordement	Composant
I, II, III	Possibilité de raccordement de différents systèmes de préparation d'eau chaude pour recharge du ballon
C1/C2	Raccordements pour la commande des systèmes de préparation d'eau chaude pour régénération du ballon
HZ-K	Circuit(s) chauffage
KW	Eau froide
ZK	Pompe de circulation
EP	Résistance électrique (en option)
Kol1-P	Pompe du circuit solaire 1
Kol 1	Sonde du capteur 1
Rendement	Rendement
LegP	Pompe de protection anti légionelles
Sp1	Sonde du ballon 1
Sp2	Sonde du ballon 2
S	Protection

Désignation dans le schéma hydraulique/ plan de raccordement	Composant
1	Option : Commande de la protection pour résistance électrique optionnel
2	Raccordement 400 V, 3 phases
230 V	Raccordement 230 V secteur
F1 (T4)	Support fusibles
VC/VK	Zone de raccordement chauffage

Tab. 5.2 Légende des fig. 5.1 et 5.2

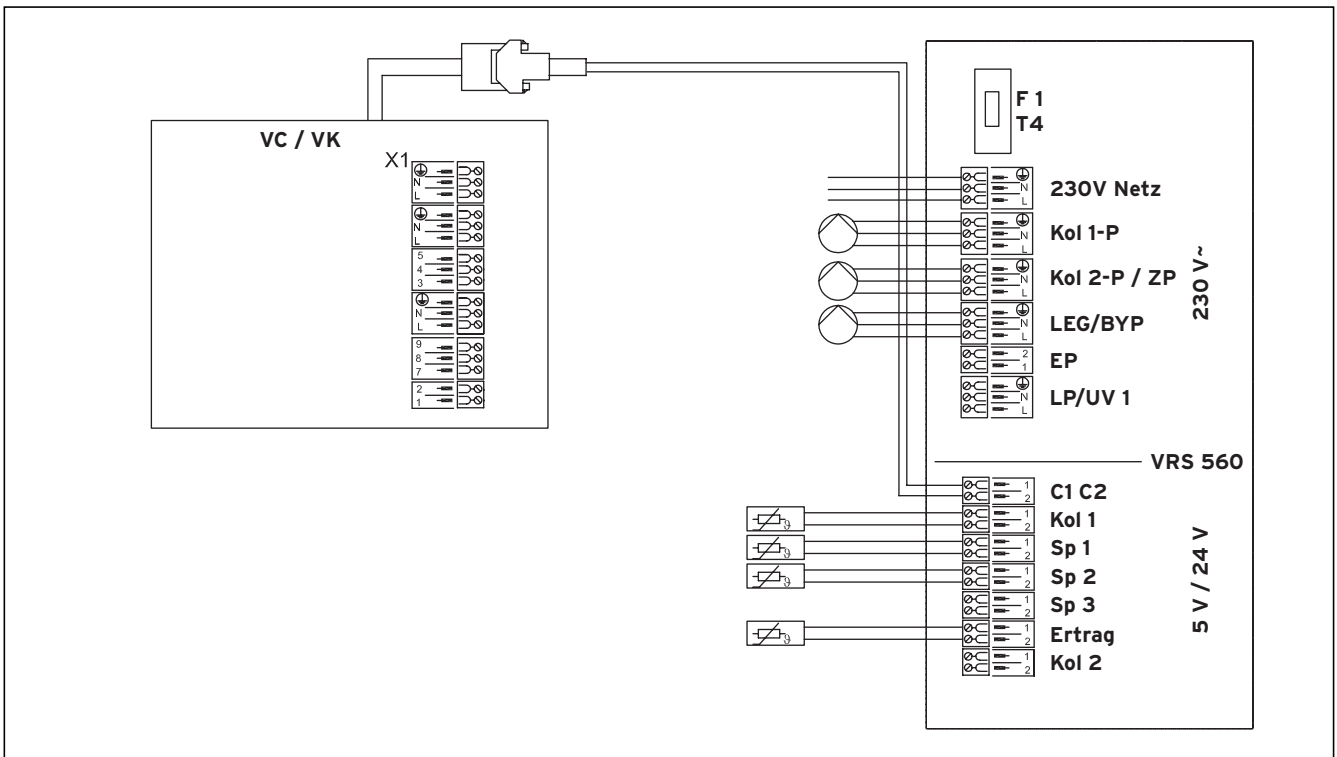

Fig. 5.2 Plan de raccordement pour schéma hydraulique 1

5 Installation électrique

Schéma hydraulique 1 : Raccordement d'un deuxième ballon ou d'une piscine

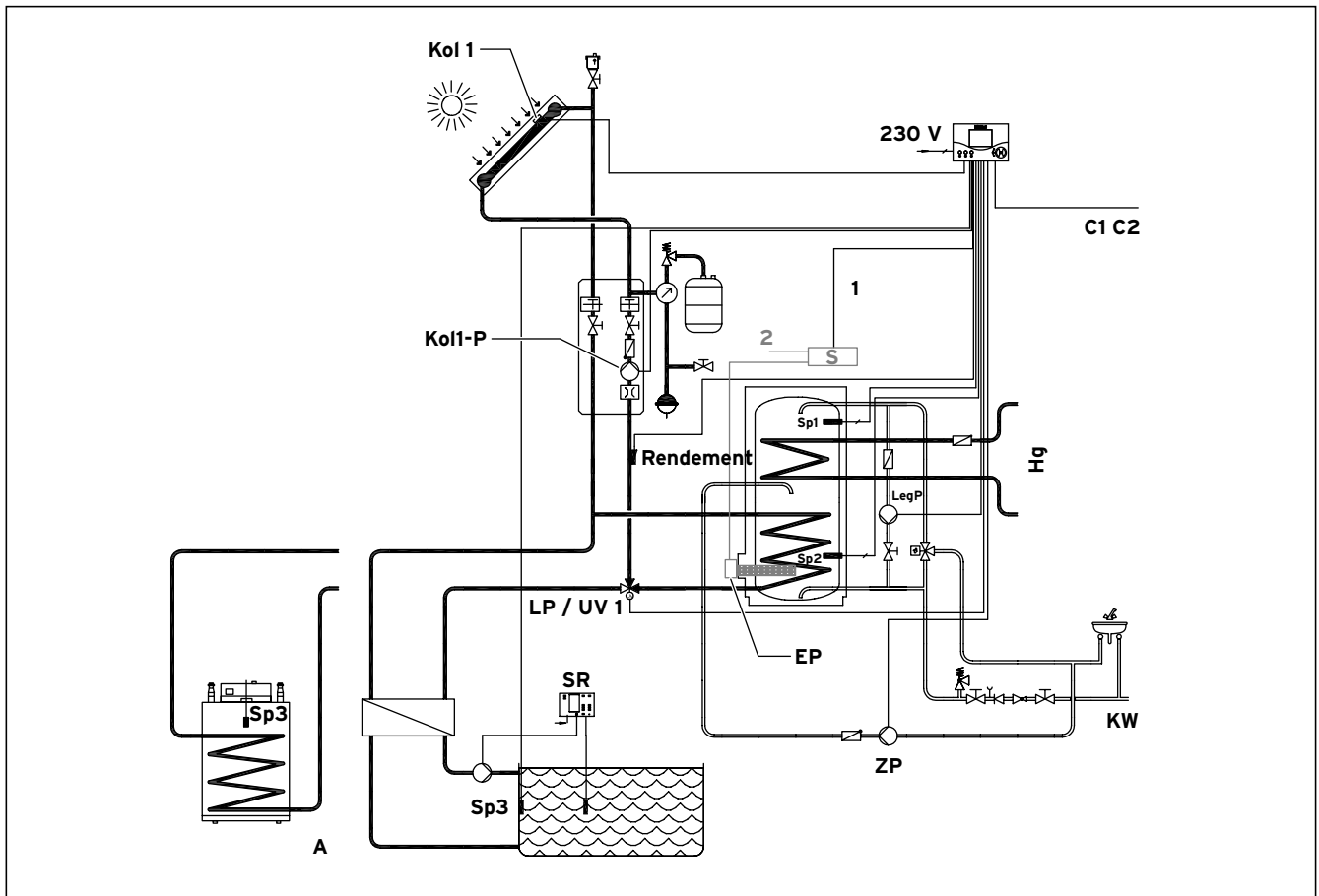

Fig. 5.3 Schéma hydraulique 1 : Raccordement d'un deuxième ballon ou d'une piscine

Désignation dans le schéma hydraulique/ plan de raccordement	Composant
C1/C2	Raccordements pour la commande des systèmes de préparation d'eau chaude pour régénération du ballon
Hg	Appareil de chauffage
KW	Eau froide
ZP	Pompe de recyclage sanitaire
EP	Résistance électrique (en option)
SR	Régulateur piscine à fournir par le client
LP/UV1	Vanne trois voies
☎	Vanne trois voies 1 hors tension
A	Alternative de raccordement deuxième ballon
Kol1-P	Pompe du circuit solaire 1
Kol 1	Sonde du capteur 1
Rendement	Rendement
LegP	Pompe de protection anti-légionelles
Sp1	Sonde du ballon 1

Désignation dans le schéma hydraulique/ plan de raccordement	Composant
Sp2	Sonde du ballon 2
Sp3	Sonde du ballon 3
S	Protection
1	Option : Commande de la protection pour thermoplongeur électrique optionnel
2	Raccordement 400 V, 3 phases
230 V	Raccordement 230 V secteur
F1 (T4)	Support fusibles
VC/VK	Zone de raccordement chauffage

Tab. 5.3 Légende des fig. 5.3 et 5.4

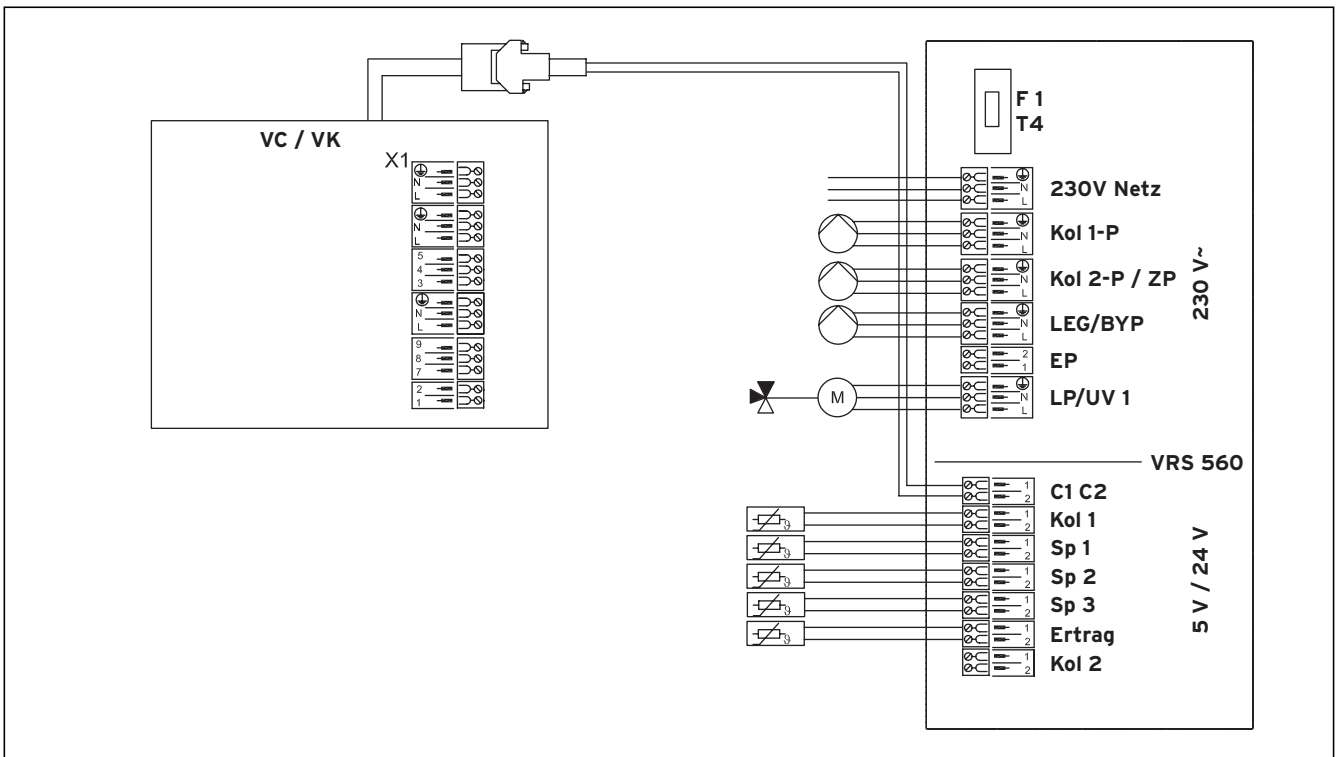

Fig. 5.4 Plan de raccordement pour schéma hydraulique 1 :
Raccordement d'un deuxième ballon ou d'une piscine

5 Installation électrique

Schéma hydraulique 1 : Raccordement dans systèmes monovalents

L'utilisation du régulateur en conjonction avec des appareils chauffant l'eau instantanément est également possible. Procédez au raccordement selon le schéma hydraulique suivant.

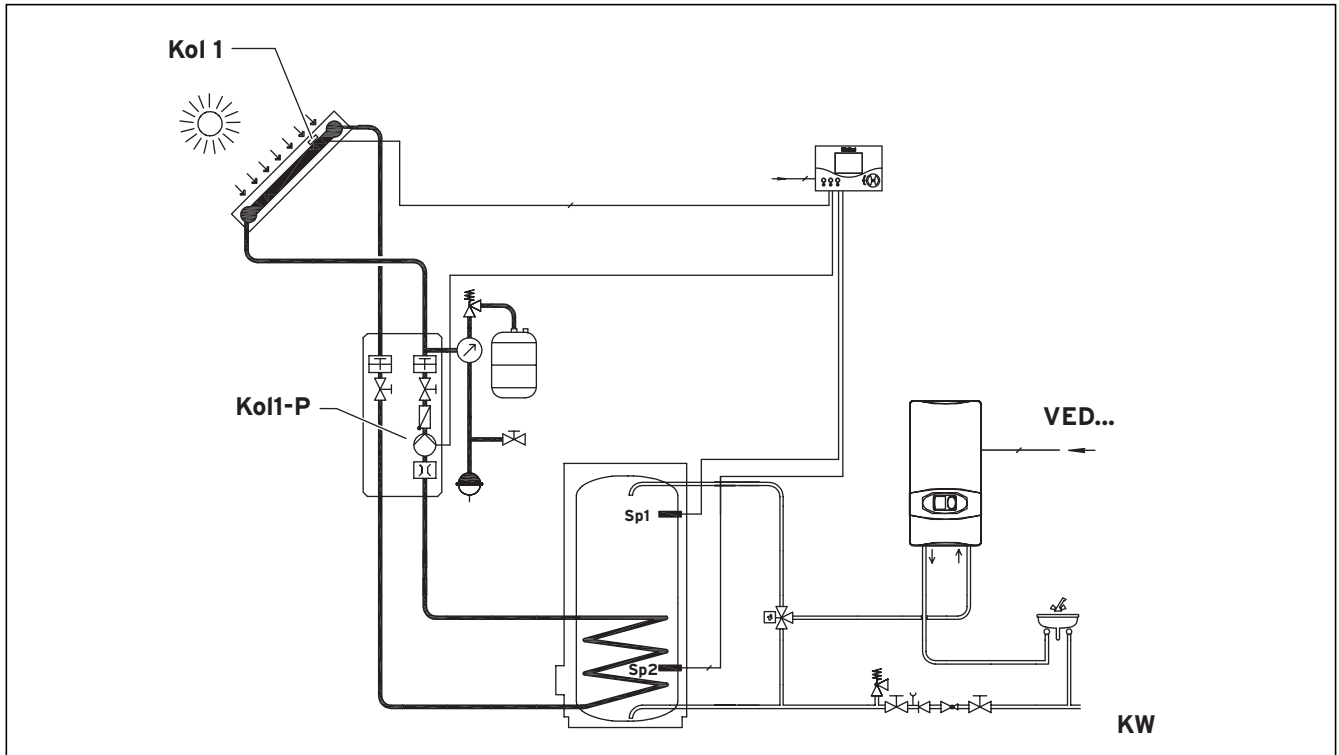

Fig. 5.5 Schéma hydraulique 1 : Raccordement dans systèmes monovalents

Désignation dans le schéma hydraulique/plan de raccordement	Composant
VED...	Chauffe-eau instantané électrique Vaillant
KW	Eau froide
A	Alternative
Kol1-P	Pompe du circuit solaire 1
Kol 1	Sonde du capteur 1
Sp1	Sonde du ballon 1
Sp2	Sonde du ballon 2
230 V	Raccordement 230 V secteur
F 1	Support fusibles
Secteur 230 V	Entrée réseau
Rendement	Sonde de rendement (en option)

Tab. 5.4 Légende des fig. 5.5 et 5.6

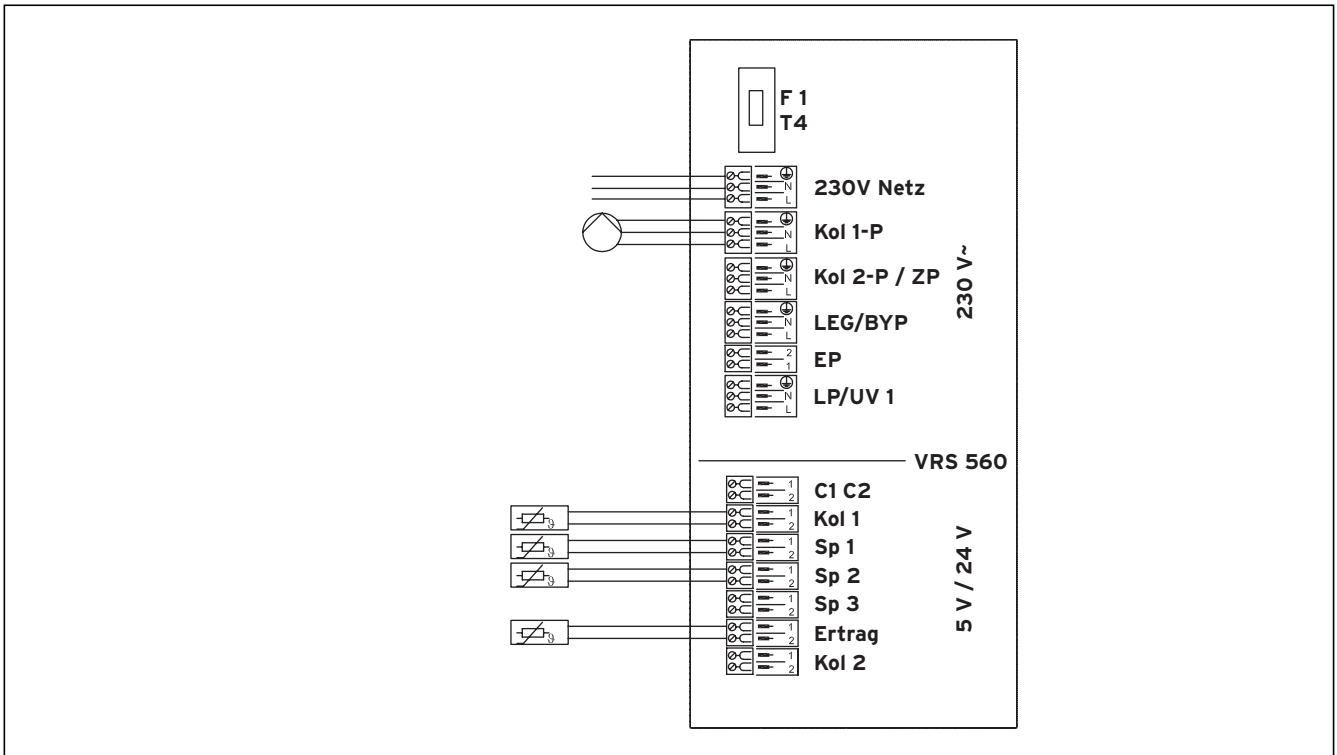

Fig. 5.6 Plan de raccordement pour schéma hydraulique 1 :
Raccordement auroMATIC 560 dans des systèmes
monovalents



Danger !

Danger de surchauffe !

Lors du raccordement de la régulation, installez toujours une valve de mélange thermique pour limiter la température, qui constitue à la fois une protection contre toutes brûlures et une protection pour l'appareil. Réglez-la indépendamment de l'appareil de chauffage, par ex. sur 60 °C.



Remarque !

Le VED E Solar surveille la température d'admission de manière autonome et active le réchauffage de l'eau indépendamment de la température du ballon. Il n'est pas nécessaire d'avoir recours à une instruction de contrôle supplémentaire.

5 Installation électrique

5.3 Schéma hydraulique 2

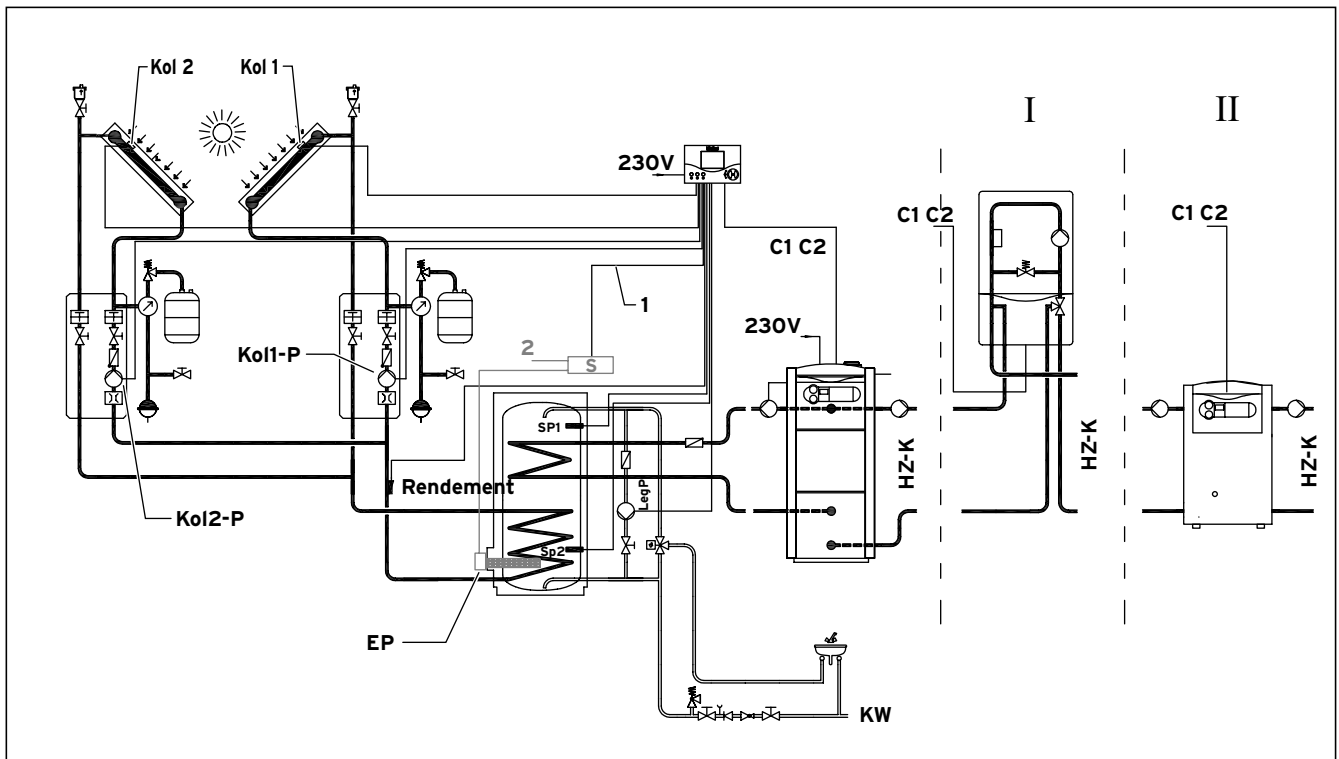

Fig. 5.7 Schéma hydraulique 2 avec configuration de l'installation : Deux champs de capteurs, un ballon solaire, possibilité de raccordements avec différents générateurs de chaleur pour recharge du ballon

Désignation dans le schéma hydraulique/plan de raccordement	Composant
I, II	Possibilité de raccordement de différents systèmes de préparation d'eau chaude pour régénération du ballon
C1/C2	Raccordements pour la commande des systèmes de préparation d'eau chaude pour régénération du ballon
HZ-K	Circuit(s) chauffage
KW	Eau froide
EP	Thermoplongeur électrique (en option)
Kol1-P	Pompe du circuit solaire 1
Kol2-P	Pompe du circuit solaire 2
Kol 1	Sonde du capteur 1
Kol 2	Sonde du capteur 2
Rendement	Rendement
LegP	Pompe de protection anti-légionelles
Sp1	Sonde du ballon 1
Sp2	Sonde du ballon 2
S	Protection

Désignation dans le schéma hydraulique/plan de raccordement	Composant
1	Option : commande de la protection pour thermoplongeur électrique optionnel
2	Raccordement 400 V, 3 phases
230 V	Raccordement 230 V secteur
F1 (T4)	Support fusibles
VC/VK	Zone de raccordement chauffage

Tab. 5.5 Légende des fig. 5.7 et 5.8

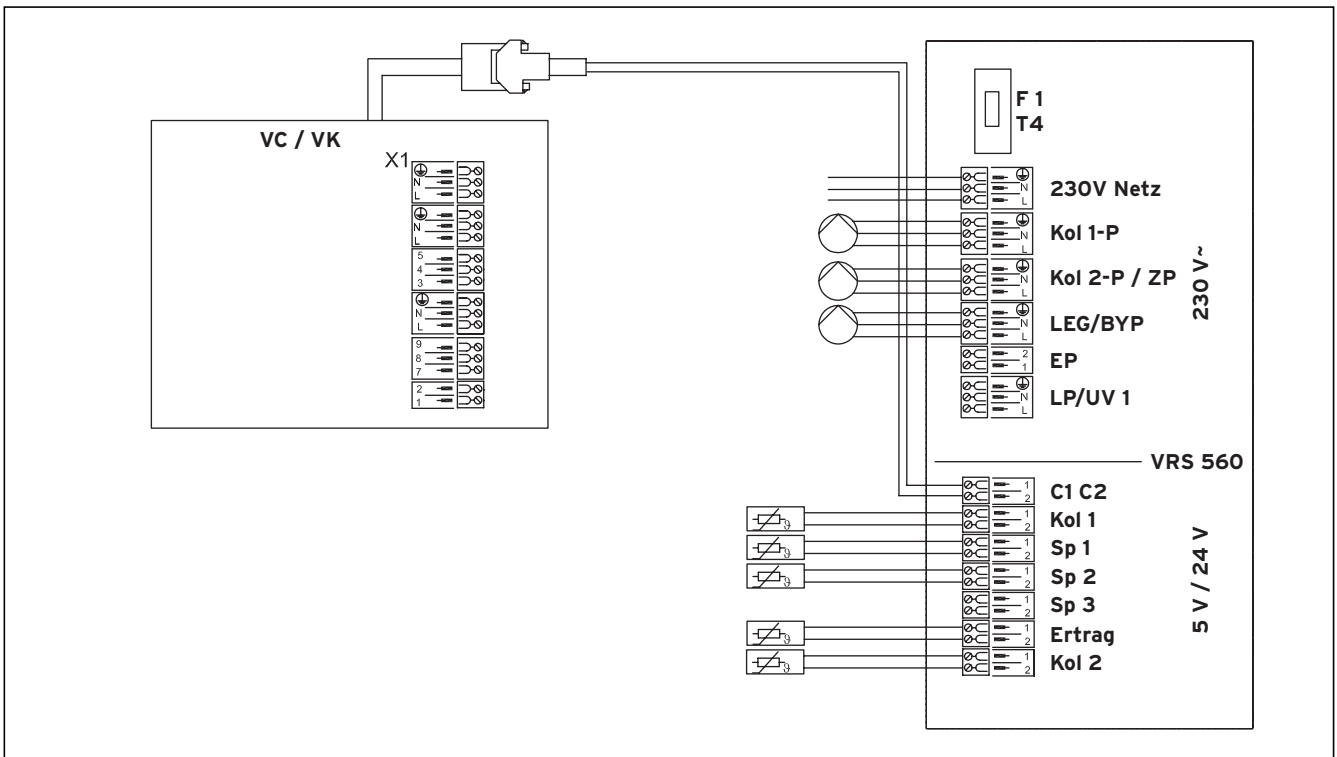

Fig. 5.8 Plan de raccordement pour schéma hydraulique 2

5 Installation électrique

Schéma hydraulique 2 : Raccordement d'un deuxième ballon ou d'une piscine

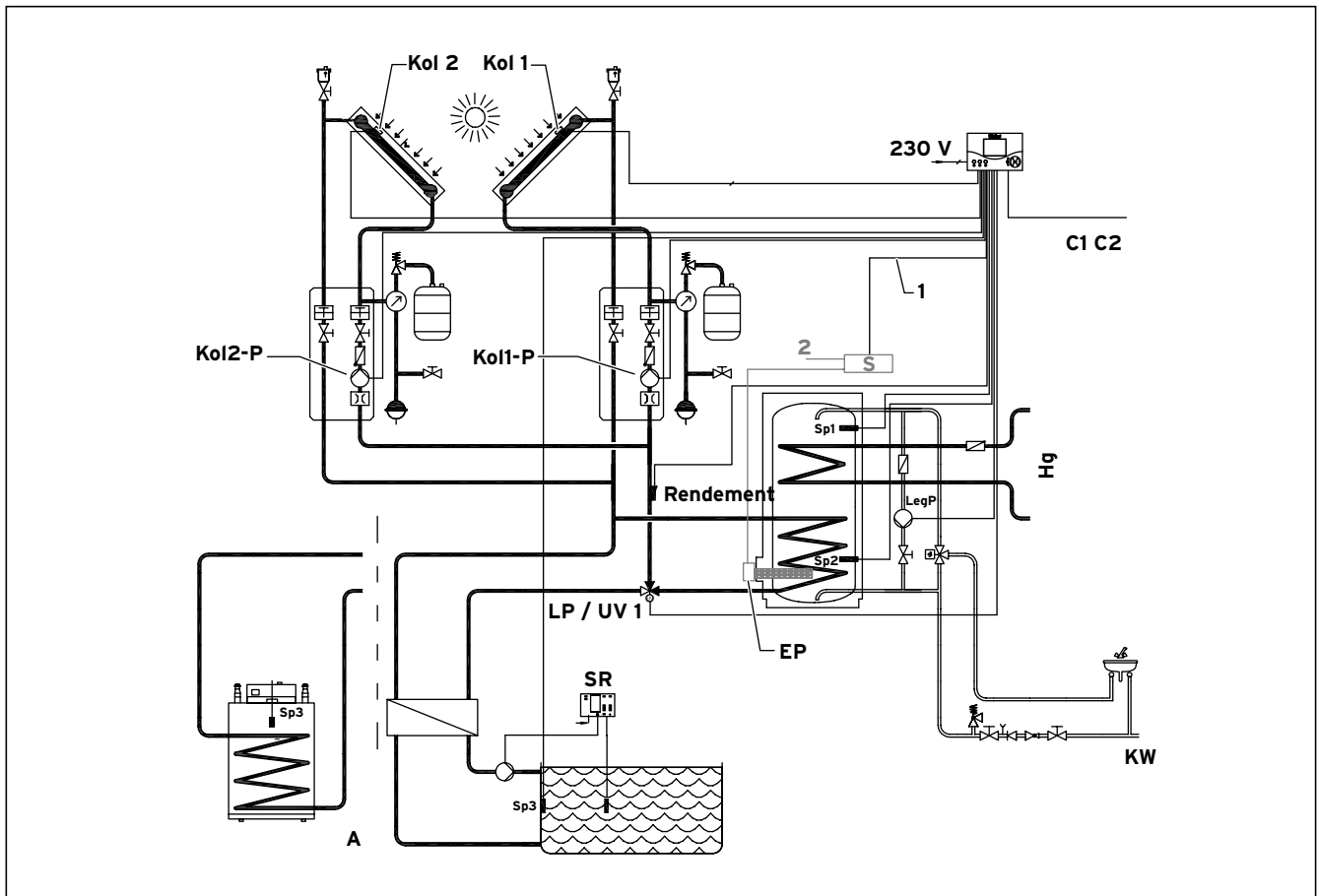

Fig. 5.9 Schéma hydraulique 2 : Raccordement d'un deuxième ballon ou d'une piscine

Désignation dans le schéma hydraulique/ plan de raccordement	Composant
C1/C2	Raccordements pour la commande des systèmes de préparation d'eau chaude pour régénération du ballon
Hg	Appareil de chauffage
KW	Eau froide
EP	Résistance électrique (en option)
SR	Régulateur piscine à fournir par le client
LP/UV1	Vanne trois voies
	Vanne trois voies 1 hors tension
A	Alternative de raccordement deuxième ballon
Kol1-P	Pompe du circuit solaire 1
Kol2-P	Pompe du circuit solaire 2
Kol 1	Sonde du capteur 1
Kol 2	Sonde du capteur 2
Rendement	Rendement
LegP	Pompe de protection anti-légionelles

Désignation dans le schéma hydraulique/ plan de raccordement	Composant
Sp1	Sonde du ballon 1
Sp2	Sonde du ballon 2
Sp3	Sonde du ballon 3
S	Protection
1	Protection alternative ou KI 3-4 (chaudière ancienne/extérieure)
2	Raccordement 400 V, 3 phases
230 V	Raccordement 230 V secteur
F1 (T4)	Support fusibles
VC/VK	Zone de raccordement chauffage

Tab. 5.6 Légende des fig. 5.9 et 5.10

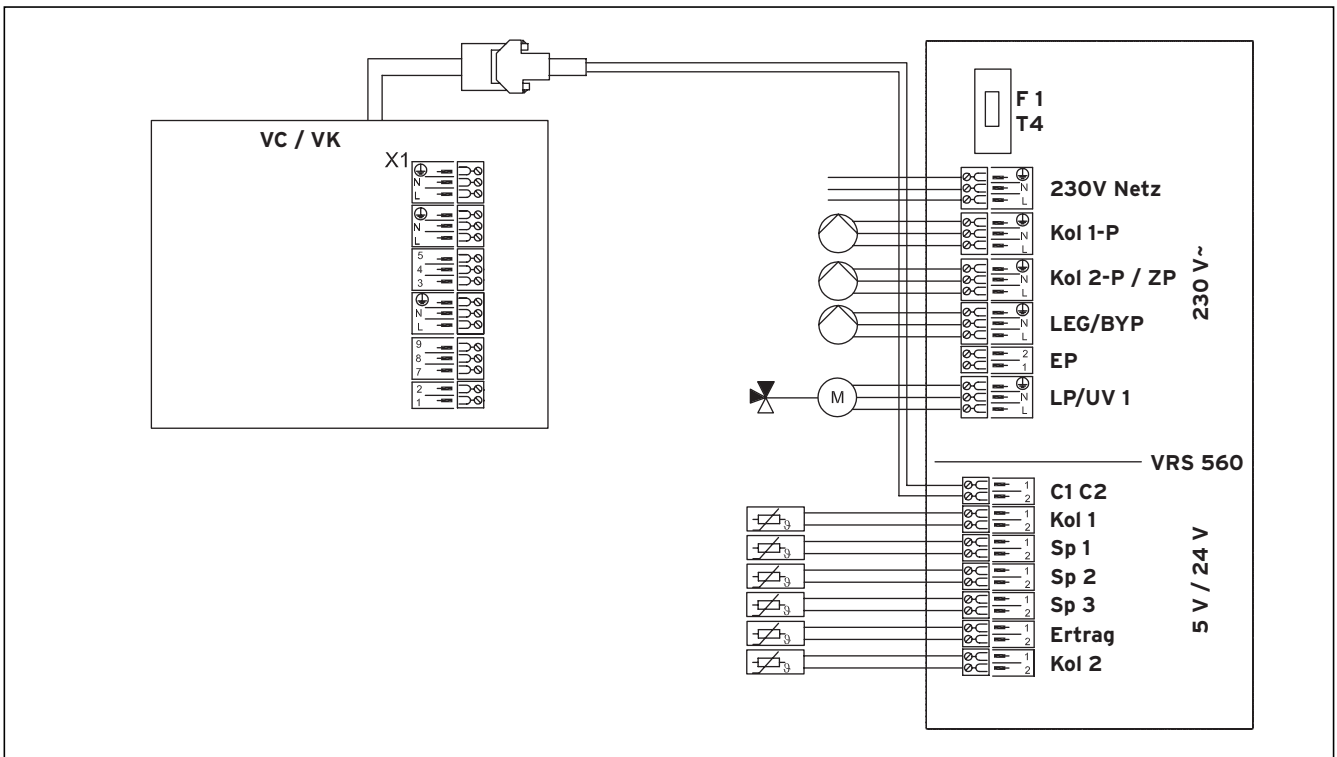

Fig. 5.10 Plan de raccordement pour schéma hydraulique 2
Raccordement d'un deuxième ballon ou d'une piscine

5 Installation électrique

5.4 Schéma hydraulique 3

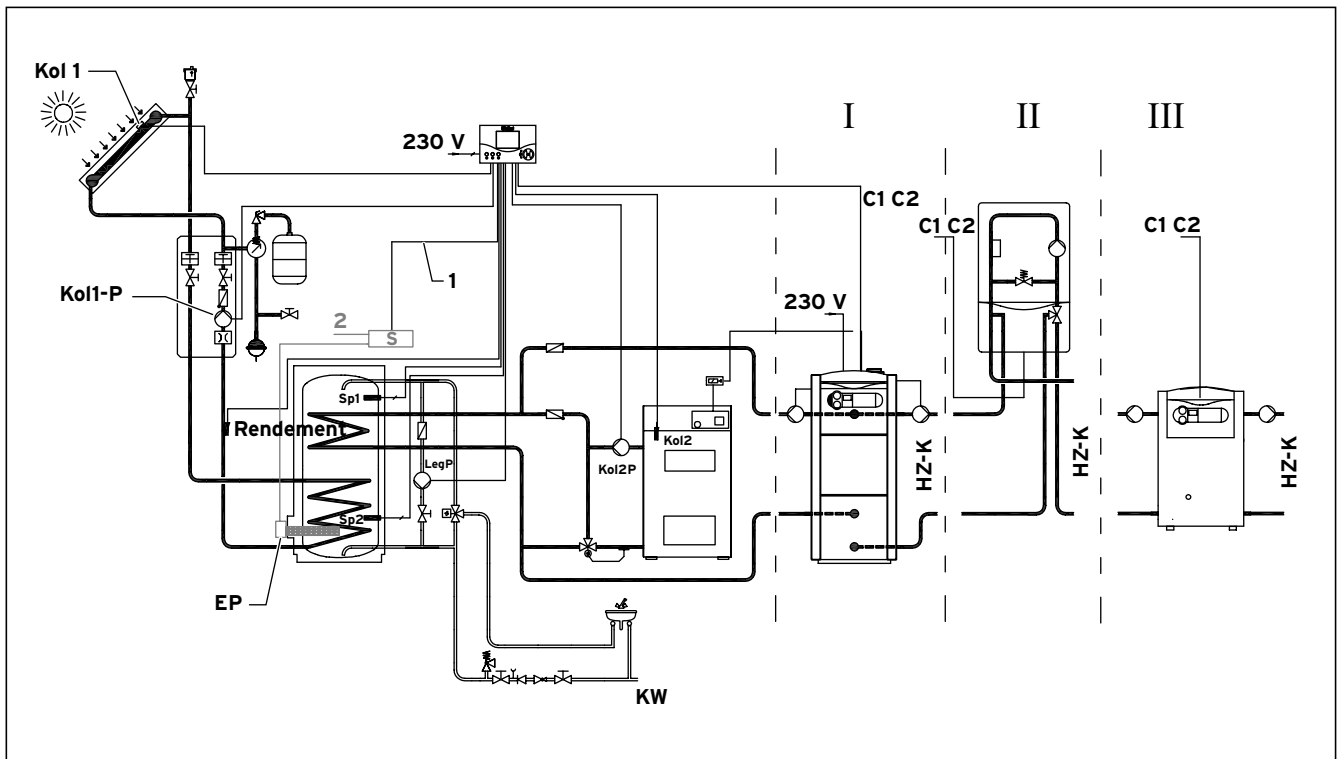

Fig. 5.11 Schéma hydraulique 3 avec configuration de l'installation : un champ de capteurs, une chaudière à combustibles solides, un ballon solaire, possibilité de raccordements avec différents générateurs de chaleur pour recharge du ballon

Désignation dans le schéma hydraulique/plan de raccordement	Composant
I, II, III	Possibilité de raccordement de différents systèmes de préparation d'eau chaude pour régénération du ballon
C1/C2	Raccordements pour la commande des systèmes de préparation d'eau chaude pour régénération du ballon
HZ-K	Circuit(s) chauffage
KW	Eau froide
EP	Résistance électrique (en option)
Kol1-P	Pompe du circuit solaire 1
Kol 1	Sonde du capteur 1
Kol2-P	Pompe de recharge 2
Kol 2	Sonde de recharge 2
Rendement	Rendement
LegP	Pompe anti-légionnelles
Sp1	Sonde du ballon 1
Sp2	Sonde du ballon 2
S	Protection

Désignation dans le schéma hydraulique/plan de raccordement	Composant
1	Option : Commande de la protection pour thermoplongeur électrique optionnel
2	Raccordement 400 V, 3 phases
230 V	Raccordement 230 V secteur
F1 (T4)	Support fusibles
VC/VK	Zone de raccordement chauffage

Tab. 5.7 Légende des fig. 5.11 et 5.12

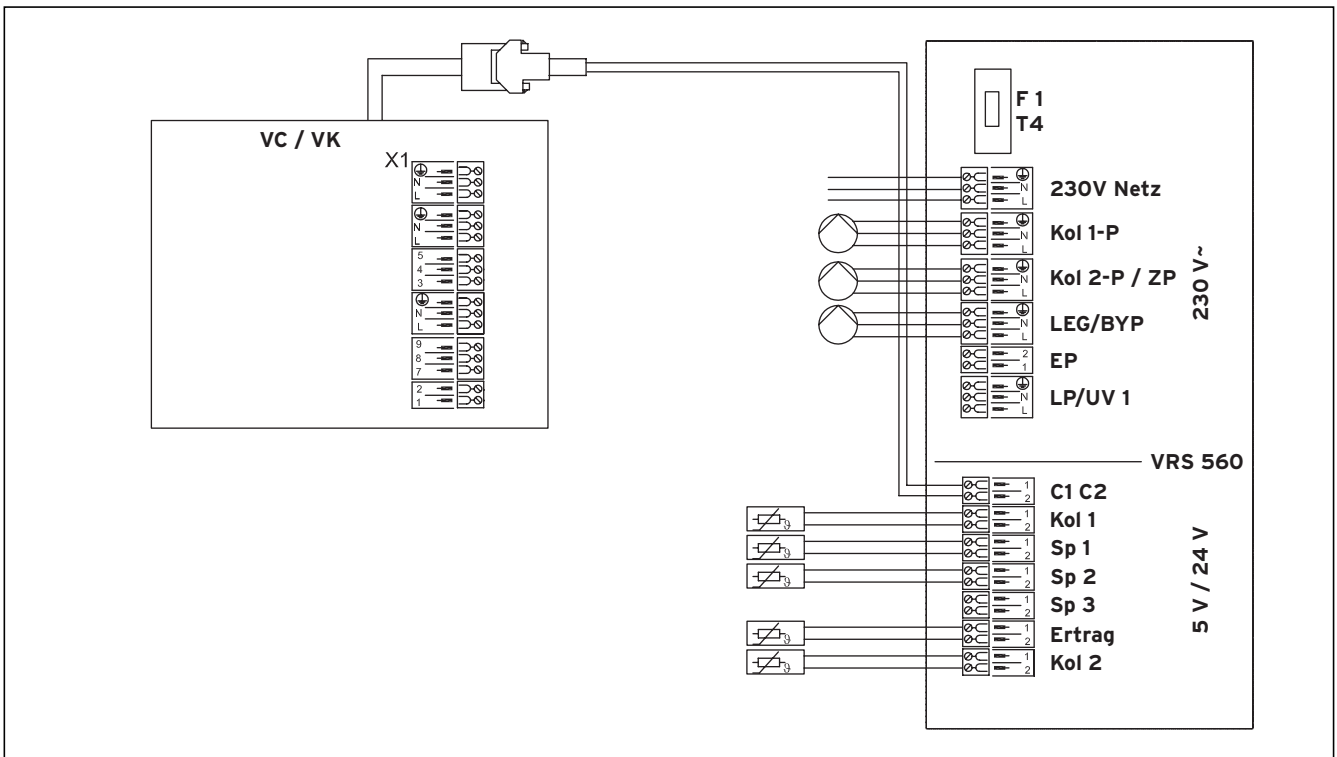

Fig. 5.12 Plan de raccordement pour schéma hydraulique 3

5 Installation électrique

Schéma hydraulique 3 : Raccordement d'un deuxième ballon ou d'une piscine

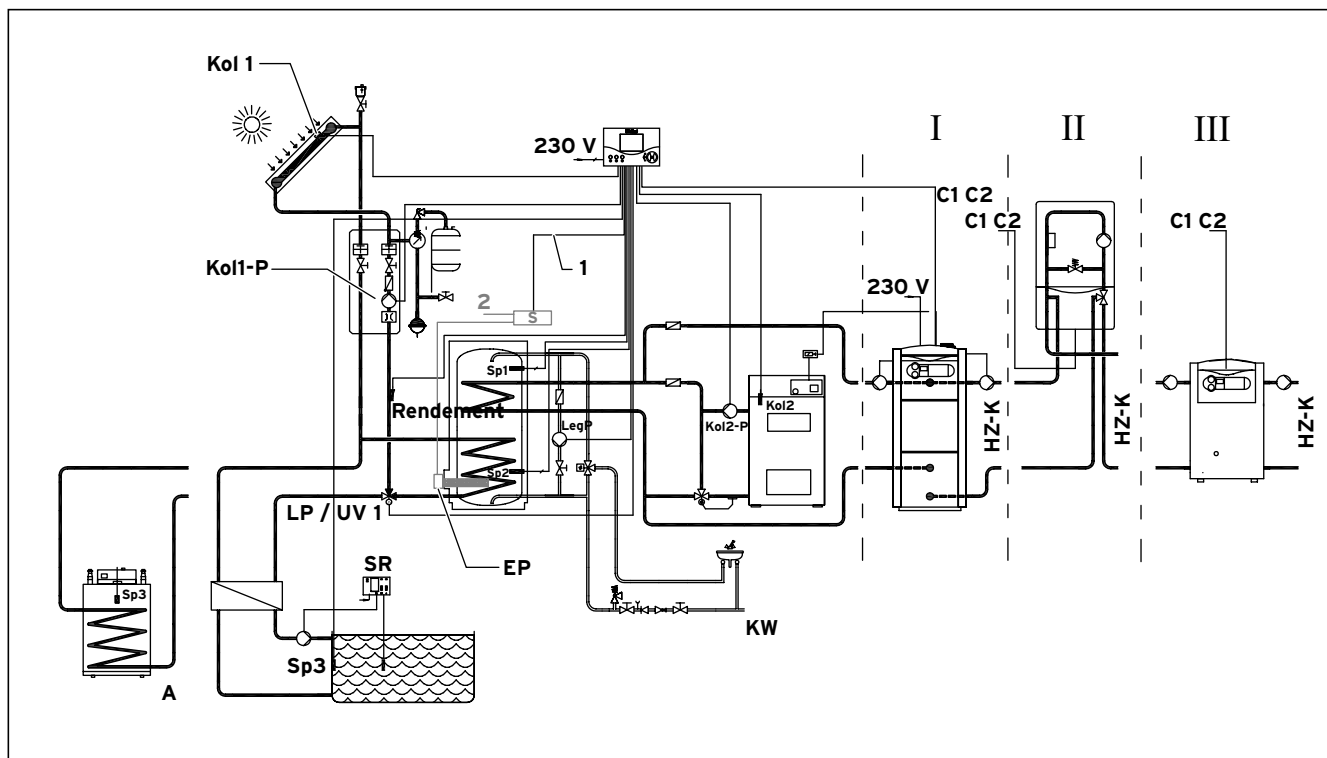

Fig. 5.13 Schéma hydraulique 3 : Raccordement d'un deuxième ballon ou d'une piscine

Désignation dans le schéma hydraulique/ plan de raccordement	Composant
I, II, III	Possibilité de raccordement de différents systèmes de préparation d'eau chaude pour régénération du ballon
C1/C2	Raccordements pour la commande des systèmes de préparation d'eau chaude pour régénération du ballon
HZ-K	Circuit de chauffage
KW	Eau froide
EP	Résistance électrique (en option)
SR	Régulateur piscine à fournir par le client
LP/UV1	Vanne trois voies
	Vanne trois voies 1 hors tension
A	Alternative
Kol1-P	Pompe du circuit solaire 1
Kol 1	Sonde du capteur 1
Kol2-P	Pompe de recharge 2
Kol 1	Sonde du capteur 1
Kol 2	Sonde de recharge 2
Rendement	Rendement
LegP	Pompe de protection anti-légionelles

Désignation dans le schéma hydraulique/ plan de raccordement	Composant
Sp1	Sonde du ballon 1
Sp2	Sonde du ballon 2
Sp3	Sonde du ballon 3
S	Protection
230 V	Raccordement 230 V secteur
1	Option : Commande de la protection pour thermoplongeur électrique optionnel
2	Raccordement 400 V, 3 phases
230 V	Raccordement 230 V secteur
F1 (T4)	Support fusibles
VC/VK	Zone de raccordement chauffage

Tab. 5.8 Légende des fig. 5.13 et 5.14

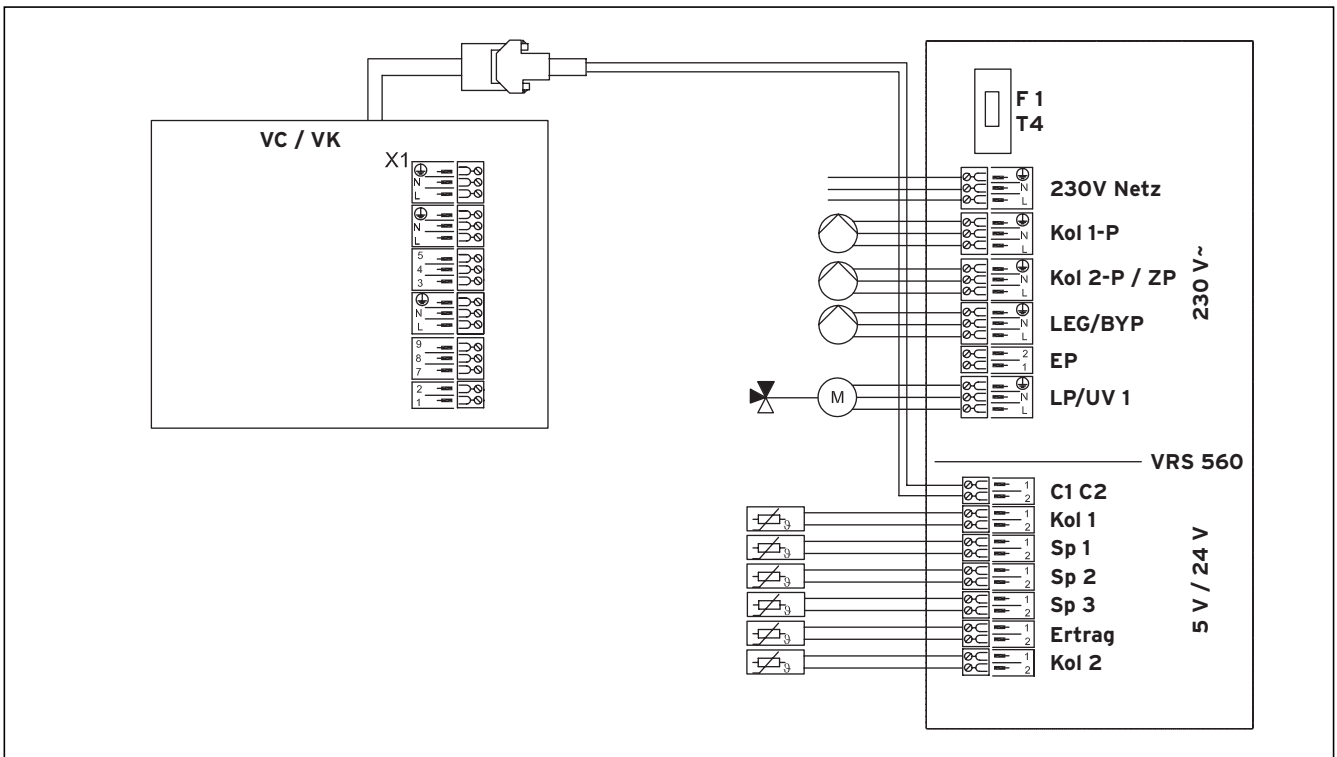

Fig. 5.14 Plan de raccordement pour schéma hydraulique 3
Raccordement d'un deuxième ballon ou d'une piscine

5 Installation électrique

5.5 Schéma spécifique : Générateur de chaleur avec régulateur de chauffage « eau chaude »

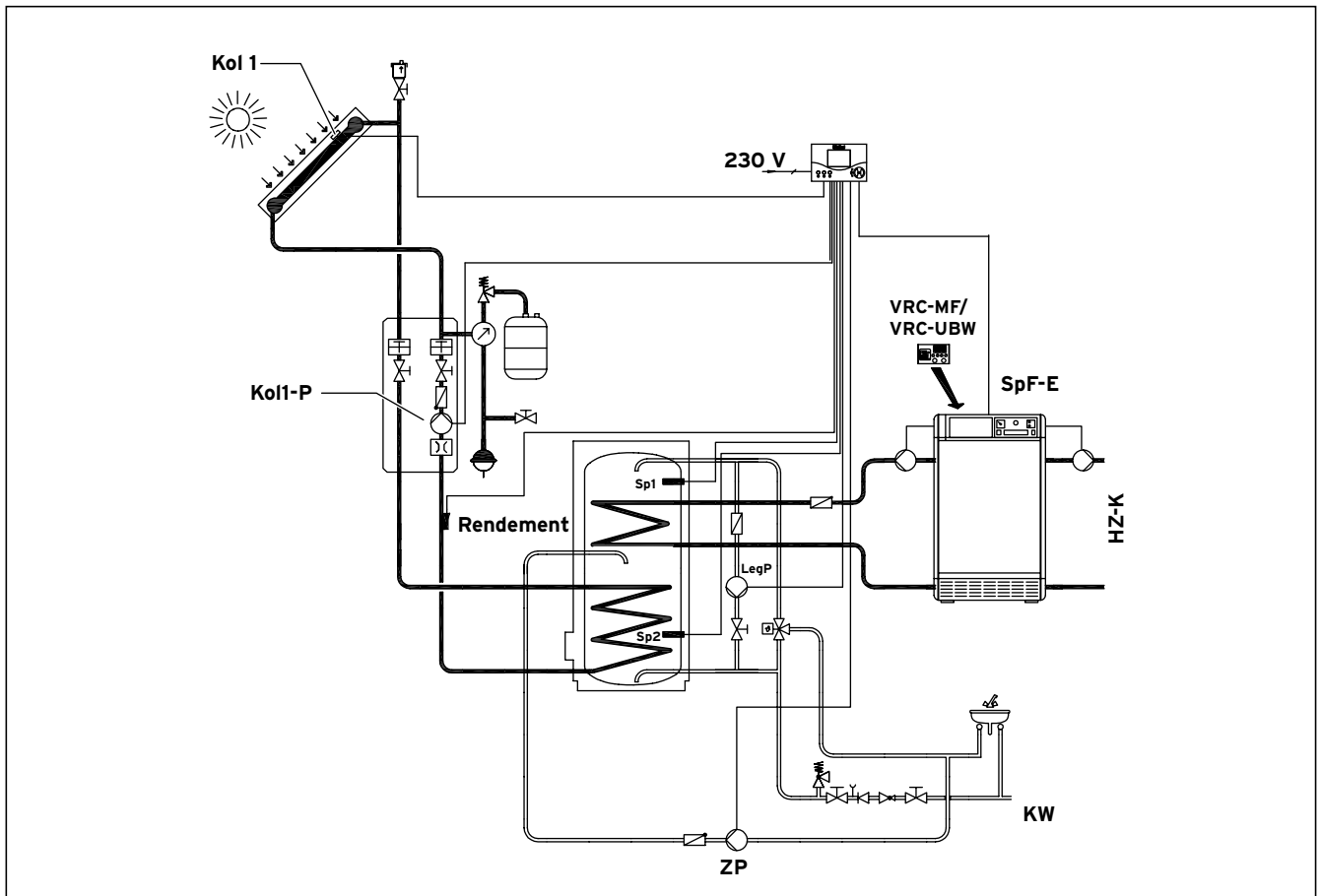

Fig. 5.15 Raccordement d'une chaudière ancienne avec régulateur de chauffage « eau chaude », par ex. VRC-MF

Désignation dans le schéma hydraulique/plan de raccordement	Composant
VRC-MF/VRC-UBW	VRC-MF oder VRC-UBW (régulateur de chauffage dans chaudière)
SpF-E	Entrée sonde du ballon du régulateur de chauffage
HZ-K	Circuits de chauffage
KW	Eau froide
ZP	Pompe de circulation
Kol1-P	Pompe du circuit solaire 1
Kol 1	Sonde du capteur 1
Rendement	Rendement
LegP	Pompe de protection anti-légionelles
Sp1	Sonde du ballon 1
Sp2	Sonde du ballon 2
230 V	Raccordement 230 V secteur
VK/VRC	Chaudière avec VRC-UBW ou VRC-MF
KF	Sonde chaudière 1
Bus/FBG	Raccordement pour télécommande

Désignation dans le schéma hydraulique/plan de raccordement	Composant
SpF	Sonde de ballon
DCF/AF	Sonde extérieure DCF
ext. St.	Message externe de panne
1. St.	Régulation externe 1er niveau
2. St.	Régulation externe 2ème niveau
GW	Surveillance de la pression du gaz
AK	Clapet d'évacuation des condensats
WM	Prévention contre manque d'eau
ext. M	Électrovanne externe
UV/LP	Vanne trois voies/pompe de chargement
HP	Pompe de chauffage circuit B
230V~	Fusibles
F 1, F 2	Fusibles

Tab. 5.9 Légende des fig. 5.14 et 5.15

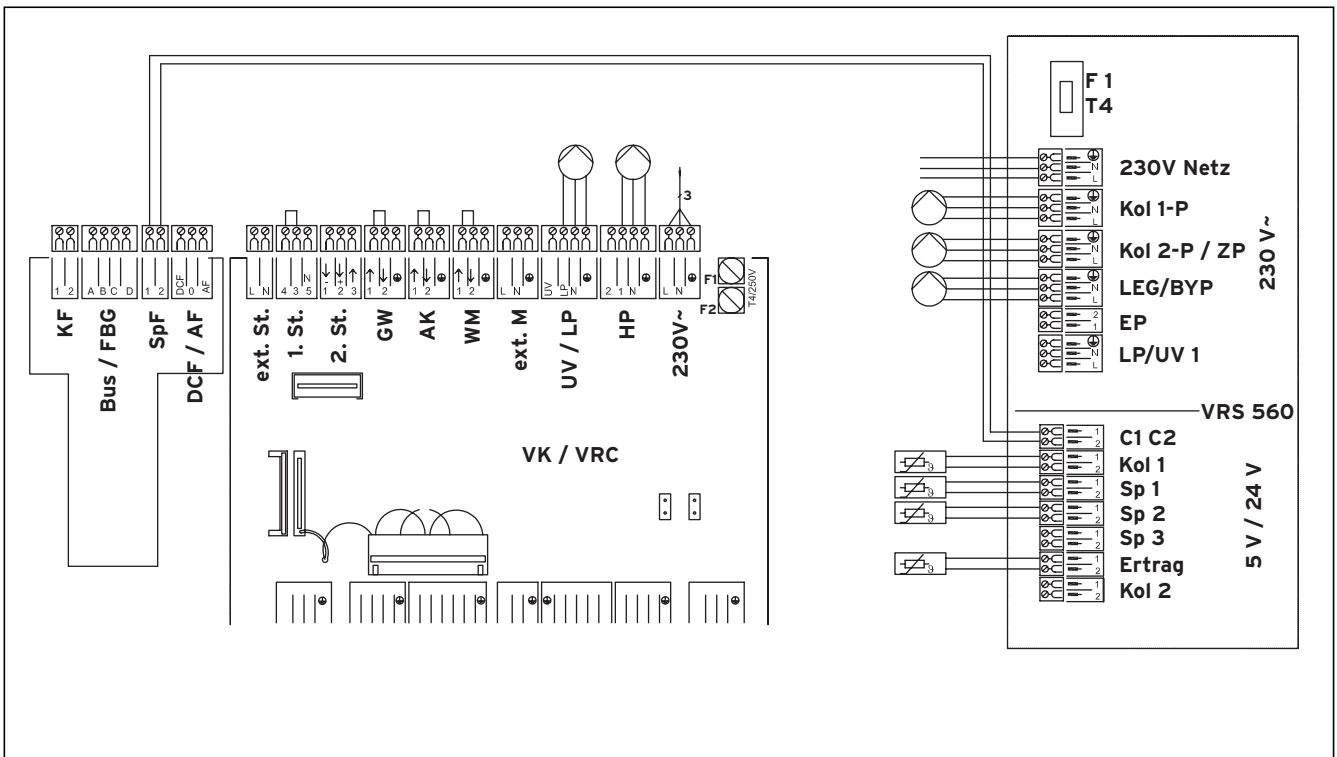

Fig. 5.16 Plan de raccordement pour schéma spécifique :
Raccordement d'une chaudière ancienne avec régulateur de chauffage « eau chaude », par ex. VRC-MF

6 Mise en fonctionnement

6 Mise en fonctionnement

6.1 Réglage des paramètres de l'installation



Pour adapter l'installation de façon optimale aux conditions présentes, il est nécessaire de régler quelques paramètres de l'installation. Ces paramètres sont résumés dans un niveau de commande et ne doivent être réglés ou modifiés que par un spécialiste.



Vous accédez à ce niveau de commande en maintenant enfoncée la touche de programmation P pendant trois sec. env.

Par la suite, vous pouvez accéder à tous les paramètres de l'installation l'un après l'autre en cliquant sur le dispositif de réglage. Vous pouvez régler les valeurs souhaitées en tournant le dispositif de réglage. Un seul clic suffit à mémoriser la valeur réglée.

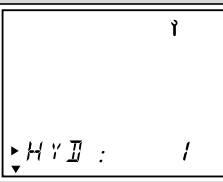
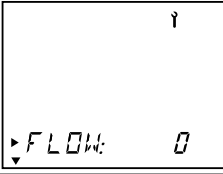
Appuyer sur la touche Programmation P fait repasser l'installation à l'affichage de base sans que la valeur soit mémorisée.

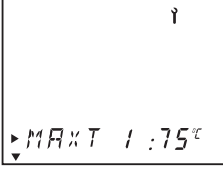
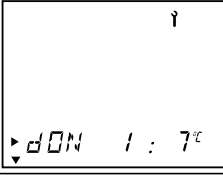
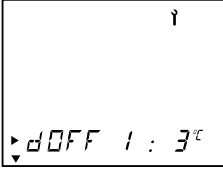
Le tableau suivant fournit un aperçu de tous les paramètres de l'installation et de leur réglage d'usine.

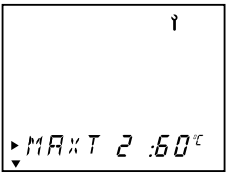
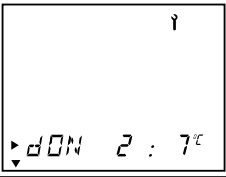
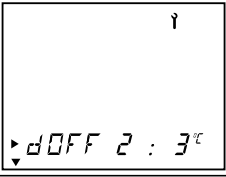
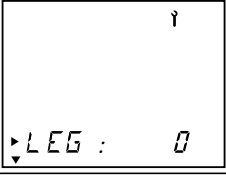
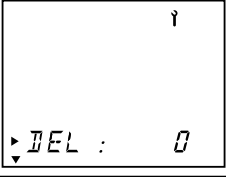
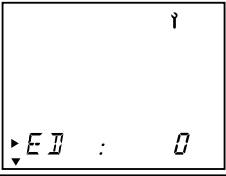
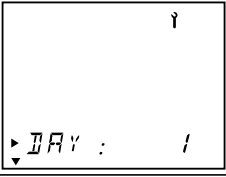
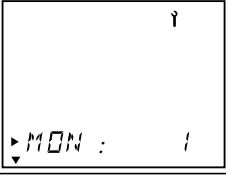
Affichage	Réglage en tournant le dispositif de réglage	Plage de réglage	Réglage usine
	Modification du schéma hydraulique	1, 2, 3	1
	Réglage du débit. Lors du réglage du débit obligatoire, tenez compte de l'unité utilisée pour le limiteur de débit !	0 - 9990 l/h	0
	Réinitialisation du rendement solaire. Le rendement solaire est remis à 0 en tournant le dispositif de réglage.	-	-
	Réinitialisation des heures de fonctionnement. Les heures de fonctionnement sont remises à 0 en tournant le dispositif de réglage.	-	-
	Réglage de la température maximale du ballon 1	20 à 80 °C	75 °C
	Réglage de la différence de mise en marche du ballon 1 (La différence de mise en marche doit toujours être supérieure de 2 K à la différence de mise à l'arrêt)	5 - 12 K	7 K
	Réglage de la différence de mise en marche du ballon 1 La différence de mise à l'arrêt doit ici toujours être inférieure de 2 K à la différence de mise en marche.	1 - 10 K	3 K

Affichage	Réglage en tournant le dispositif de réglage	Plage de réglage	Réglage usine
	Réglage de la température maximale du ballon 2	20 - 80 °C	60 °C
	Réglage de la différence de mise en marche du ballon 2 (La différence de mise en marche doit toujours être supérieure de 2 K à la différence de mise à l'arrêt)	5 - 12 K	7 K
	Réglage de la différence de mise en marche du ballon 2 (La différence de mise à l'arrêt doit toujours être inférieure de 2 K à la différence de mise en marche)	1 - 10 K	3 K
	Activation du programme de protection anti-légionelles	0=arrêt ; 1=jour ; 2= nuit	0=arrêt
	Activation du programme de temporisation de régénération	0=désactivé ; 1=activé	0
	Activation de la commande ED	0=arrêt ; 1=marCHE	0
	Réglage du jour en cours	1-31	0
	Réglage du mois en cours	1-12	0
	Réglage de l'année en cours	2000-2015	2000

Tab. 6.1 Paramètres de l'installation

6 Mise en fonctionnement

7 Maintenance/diagnostic

6.2 Réinitialisation des paramètres de l'installation sur le réglage usine

Vous pouvez rétablir les valeurs de réglage d'usine des paramètres de l'installation et de la programmation du temps en appuyant environ 10 s sur la touche Programmation P. L'affichage clignote ensuite à trois reprises et tous les paramètres sont rétablis aux valeurs de réglage d'usine.

7 Maintenance/diagnostic

Vous accédez au niveau de maintenance/de diagnostic en appuyant simultanément sur les touches du dispositif de réglage/de programmation P (pendant 3 s env.).

Affichage	Acteurs/valeurs de la sonde	Déroulement du test
	Test de la pompe du capteur 1	Pompe du capteur 1 en marche, tous les autres capteurs arrêtés
	Test pompe de capteur 2 ou test pompe de recyclage sanitaire (pour le schéma hydraulique 1)	Pompe du capteur 2 en marche, tous les autres capteurs arrêtés
	Test vanne trois voies	Vanne trois voies en marche, tous les autres acteurs arrêtés
	Test pompe de protection anti-légionelles	Pompe de protection anti-légionelles en marche, tous les autres acteurs arrêtés
	Résistance électrique (EP)	Test du thermoplongeur électrique (EP), tous les autres capteurs arrêtés
	Test contact C1/C2	Contact C1/C2 fermé, tous les autres acteurs arrêtés
	Affichage de la température de la sonde du ballon 1	

Affichage	Acteurs/valeurs de la sonde	Déroulement du test
	Affichage de la température de la sonde du ballon 2	
	Affichage température sonde du ballon 3	
	Affichage de la température de la sonde du capteur 1	
	Affichage de la température de la sonde du capteur 2	
	Affichage température retour (sonde de rendement)	

Fig 7.1 Acteurs et capteurs

Vous pourrez procéder au contrôle de tous les affichages en cliquant une autre fois sur le dispositif de réglage.

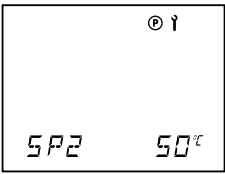
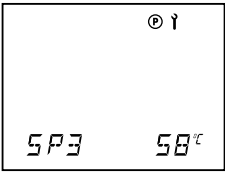
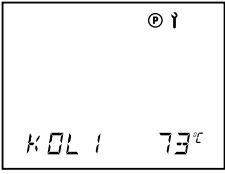
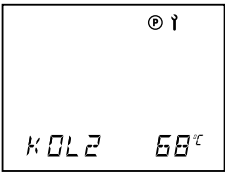
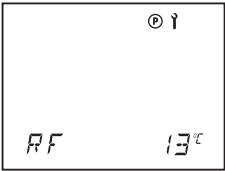
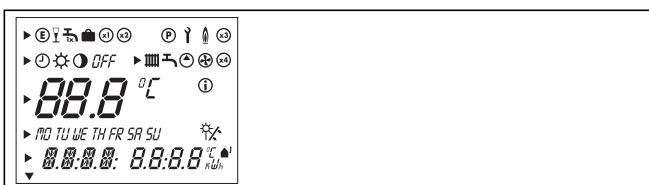

Fig. 7.1 Contrôle des affichages

Un autre clic sur le dispositif de réglage affichera la version actuelle du logiciel de la régulation.

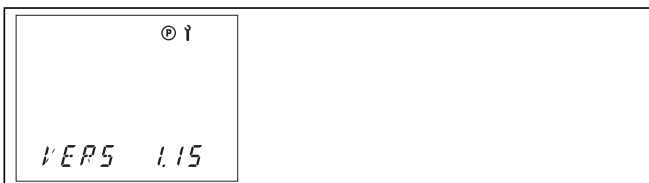

Fig. 7.2 Version logiciel de la régulation

Cliquez sur la touche de programmation pour quitter le niveau de maintenance/de diagnostic.

8 Fonctionnement d'urgence

Lorsqu'une erreur est détectée, la régulation auroMATIC 560 commute sur la représentation d'erreur dans l'affichage de base. Si l'une des fonction rendement solaire ou recharge est possible, le régulateur exécute cette fonction malgré l'erreur existante.

9 Service assistance technique Vaillant

Ligne d'assistance Vaillant
 pour les professionnels 0825285120

10 Caractéristiques techniques

11 Caractéristiques de la sonde

10 Caractéristiques techniques

Particularités	Unités	auroMATIC 560
Tension de fonctionnement	V CA/Hz	230/50
Puissance maximale absorbée régulateur	W	max. 10
Charge maximale de contact du relais de sortie.	A	2
Courant total maximal	A	4
Écart de commutation le plus court	min.	10
Autonomie	min.	30
Température ambiante max. autorisée	°C	50
Tension de fonctionnement sonde	V	5
Coupe minimale		
des câbles de sonde	mm ²	0,75
des câbles de raccordement 230 V	mm ²	1,5
Dimensions boîtier du régulateur		
Hauteur	mm	175
Largeur	mm	272
Profondeur	mm	55
Protection électrique		IP 20
Classe de protection pour appareil de régulation		II

Tab. 10.1 Caractéristiques techniques

11 Caractéristiques de la sonde

Sonde standard VR 10, construction CTN 2,7 K

Paramètre caractéristique sonde	Résistance
0 °C	9191 Ohm
5 °C	7064 Ohm
10 °C	5214 Ohm
20 °C	3384 Ohm
25 °C	2692 Ohm
30 °C	2158 Ohm
40 °C	1416 Ohm
50 °C	954 Ohm
60 °C	658 Ohm
70 °C	463 Ohm
80 °C	333 Ohm
120 °C	105 Ohm

Tab. 11.1 Caractéristiques de la sonde standard VR 10

Sondes du ballon VR 11, construction CTN 10 K

Paramètre caractéristique sonde	Résistance
-20 °C	97070 Ohm
-10 °C	55330 Ohm
-5 °C	42320 Ohm
0 °C	32650 Ohm
5 °C	25390 Ohm
10 °C	19900 Ohm
15 °C	15710 Ohm
20 °C	12490 Ohm
25 °C	10000 Ohm
30 °C	8057 Ohm
35 °C	6532 Ohm
40 °C	5327 Ohm
50 °C	3603 Ohm
60 °C	2488 Ohm
70 °C	1752 Ohm
80 °C	1258 Ohm
90 °C	918 Ohm
100 °C	680 Ohm
110 °C	511 Ohm
120 °C	389 Ohm
130 °C	301 Ohm

Tab. 11.2 Caractéristiques de la sonde capteur VR 11

Vaillant Sarl

"Le Technipole" ■ 8, Avenue Pablo Picasso ■ F- 94132 Fontenay-sous-Bois Cedex
Téléphone 01 49 74 11 11 ■ Fax 01 48 76 89 32 ■ www.vaillant.fr ■ info@vaillant.fr