

TABLE DES MATIÈRES

Cliquez sur un titre de cette table des matières pour accéder à la section correspondante

1.	eCAFÉ™, POUR VOUS, PARTOUT	2
1.1	Maniement de votre netbook	2
1.2	Un package complet	2
1.3	Votre eCAFÉ™ en détail	3
2.	eCAFÉ™, LE NEC PLUS ULTRA.....	4
2.1	Mon eCAFÉ™	4
2.2	Clavier multifonction.....	6
2.3	Un netbook adapté aux données volumineuses.....	7
2.4	Une connectique complète pour de nombreuses applications.....	7
2.5	Fixe ET nomade.....	9
2.5.1	Fonctionnement sur secteur.....	9
2.5.2	Fonctionnement sur batterie.....	9
2.5.3	Installer et enlever la batterie.....	10
2.5.4	Optimiser l'utilisation de la batterie.....	12
3.	LES PREMIERS PAS AVEC MON eCAFÉ™	13
3.1	Mettre en marche/éteindre son eCAFÉ™.....	13
3.2	Connecter un écran externe.....	14
3.3	Connecter un clavier et une souris.....	15
3.4	Connecter un casque et un micro.....	15
3.5	Maîtriser le pavé tactile	16
3.6	Accéder à l'aide.....	16
3.7	Bienvenue dans la galaxie eCAFÉ™	17
3.7.1	L'essentiel en un clic	17
3.7.2	Un contenu exhaustif pour aller plus loin.....	22
3.8	Régler les principaux paramètres.....	24
3.8.1	eCAFÉ™Connect et la fonction WIFI.....	24
3.8.2	La date et l'heure.....	25
3.8.3	La langue.....	25
3.8.4	Le volume	25
3.8.5	Les imprimantes.....	25
3.9	Personnaliser son univers.....	26
3.9.1	Définir des profils utilisateurs.....	26
3.9.2	Personnaliser l'habillage.....	26
4.	COMMUNIQUER	27
4.1	Se connecter à Internet.....	27
4.1.1	...en WIFI.....	27
4.1.2	...en ADSL ou via le réseau Local.....	30
4.2	Envoyer et recevoir des messages électroniques	30
4.3	Chatter avec ses amis.....	35
5.	JOUER.....	38
6.	MULTIMEDIA.....	39
6.1	Visualiser, classer ses photos	40
6.2	Visualiser des vidéos	41
6.3	Écouter sa musique	42
6.4	Utiliser la webcam	44
7.	TRAVAILLER	45
7.1	Créer, modifier, enregistrer.....	45
7.1.1	... un document avec OpenOffice.org Writer (Texte).....	46
7.1.2	... une feuille de calcul avec OpenOffice.org Calc (Tableur).....	47
7.1.3	... une présentation avec OpenOffice.org Impress (Présentations).....	48
7.2	Gérer ses comptes bancaires	52
7.3	Gérer son agenda	53
8.	INSTALLER DES APPLICATIONS	54
9.	SAUVEGARDER ET RÉCUPÉRER DES DONNÉES.....	55
9.1	Créer des sauvegardes sur une clé USB	55
9.2	Créer des sauvegardes sur une carte mémoire.....	55
9.3	Créer des sauvegardes sur un CD/DVD.....	55
9.4	Récupérer des données sauvegardées sur une clé USB :	55
9.5	Récupérer des données sauvegardées sur une carte mémoire	56
9.6	Récupérer des données sauvegardées sur un CD/DVD	56
	INDEX	57
	RECOMMANDATIONS.....	58
	Précautions à prendre dans tous les cas pour l'utilisation d'un jeu vidéo.....	58
	Avertissement sur l'épilepsie	58
	ASSISTANCE TECHNIQUE	59
	INFORMATIONS RELATIVES À LA GARANTIE	59

1. eCAFÉ™, POUR VOUS, PARTOUT

Nous vous remercions de la confiance que vous avez accordée à Hercules en choisissant d'acquérir le netbook eCAFÉ™. eCAFÉ™ est conçu pour vous permettre de communiquer, de créer ou modifier des documents tels que des textes, des présentations ou encore des photos, et de vous divertir grâce à ses fonctions multimédia avancées.

Pour profiter pleinement de votre ordinateur eCAFÉ™, nous vous invitons à suivre les instructions de ce manuel.



Certaines des opérations que vous pouvez effectuer sur votre eCAFÉ™ nécessitent l'entrée de mots de passe. Par défaut, le mot de passe du compte utilisateur est « ec-900 » et le mot de passe du compte d'administration « root ».

Vous pourrez modifier ces mots de passe dans l'onglet **Sécurité** de l'application **Configurer l'Ordinateur**.

1.1 Maniement de votre netbook



A lire avec attention avant toute utilisation du produit.

Comme tout appareil électronique, l'utilisation d'eCAFÉ™ nécessite le respect de certaines règles de sécurité rappelées ci-dessous. Par ailleurs, certaines précautions vous permettront d'allonger la durée de vie d'eCAFÉ™.

- N'ouvrez en aucun cas eCAFÉ™, l'adaptateur secteur ou ses composants, vous risqueriez d'endommager les composants internes. De même, n'ouvrez en aucun cas les batteries.
- Utilisez uniquement l'adaptateur fourni avec le produit.
- Posez toujours eCAFÉ™ sur une surface stable et plane.
- N'appuyez pas sur l'écran. Veillez à ne pas mettre l'écran en contact avec des objets qui pourraient l'endommager ou le rayer.
- Retirez tout objet posé sur le clavier (clé USB, stylo ou autre) avant de rabattre l'écran de votre eCAFÉ™.
- Pour prévenir de tout risque d'incendie ou de décharge électrique, tenez eCAFÉ™ éloigné :
 - de la pluie ou de l'humidité, de tout fluide (eau, produits chimiques ou tout autre liquide),
 - de sources de chaleur telles que radiateurs, cuisinières ou tout autre appareil émetteur de chaleur (y compris les amplificateurs),
 - des rayons directs du soleil.
- Ce produit doit être utilisé uniquement dans une plage de température ambiante comprise entre 5 et 35°C.
- Ne recouvrez pas eCAFÉ™ lorsqu'il est sous tension.
- Débranchez eCAFÉ™ avant de le nettoyer. Utilisez un chiffon doux et évitez l'usage d'aérosols.
- eCAFÉ™ dispose d'une connexion sans fil de type WiFi. L'utilisation de cette fonction peut générer des interférences avec des appareils présents dans les avions ou dans les hôpitaux. Cette fonctionnalité doit être désactivée dans ces lieux.
- Désactivez la fonction WiFi en cas d'orage.
- Ne jetez pas les batteries dans le feu.
- Lors du transport d'eCAFÉ™, veillez à le mettre hors tension si vous le transportez dans un sac fermé. De manière générale, veillez à ce qu'eCAFÉ™ sous tension soit dans un environnement où la circulation d'air reste possible.

1.2 Un package complet

Design compact, poids plume, connectique riche, divers accessoires fournis. Découvrez le contenu de la boîte :

- eCAFÉ™
- Batterie
- Adaptateur secteur
- Guide de démarrage rapide

1.3 Votre eCAFÉ™ en détail

- Processeur Intel® ATOM™ 1,6Ghz
- 512 Mo de RAM DDR2 (SO-DIMM)
- Ecran LCD rétroéclairé 8,9" (résolution max 1024*600 native)
- Webcam 1 300 000 pixels intégrée, microphone intégré
- Carte vidéo intégrée Intel® 945GSE, carte son intégrée
- Carte WiFi 802.11 b/g/N intégrée
- Disque dur 1,8" PATA/ZIF 60 Go
- Batterie Lithium rechargeable 6000 mAh (6 cellules)
- Adaptateur secteur 100-240 V, 50/60 Hz
- 3 ports USB 2.0 (compatibles avec les périphériques USB 1.1)
- 1 port Ethernet 10/100Mbps
- 1 sortie VGA
- 1 prise casque, 1 prise micro
- Clavier 80 touches
- Pavé tactile avec 2 boutons
- Lecteur de cartes mémoire multi-formats SD (Secure Digital), SD HC (Secure Digital HC), MMC (MultiMedia Card)
- Poids : inférieur à 1,2 Kg avec la batterie
- Dimensions : 225 mm x 168 mm x 33 mm

Le système d'exploitation est spécifique à votre eCAFÉ™. Il s'appuie sur le système Linux Mandriva le plus récent incluant toutes les applications essentielles à une utilisation à la maison ou nomade. Il peut cependant être enrichi grâce à l'application « Configuration de l'Ordinateur ».

2. eCAFÉ™, LE NEC PLUS ULTRA

Avec le netbook eCAFÉ™, vous disposez d'un éventail d'applications très large associé à une connectique complète pour vous plonger immédiatement dans l'univers qui correspond le plus à votre usage : travail, communication, jeu ou multimédia.

2.1 Mon eCAFÉ™

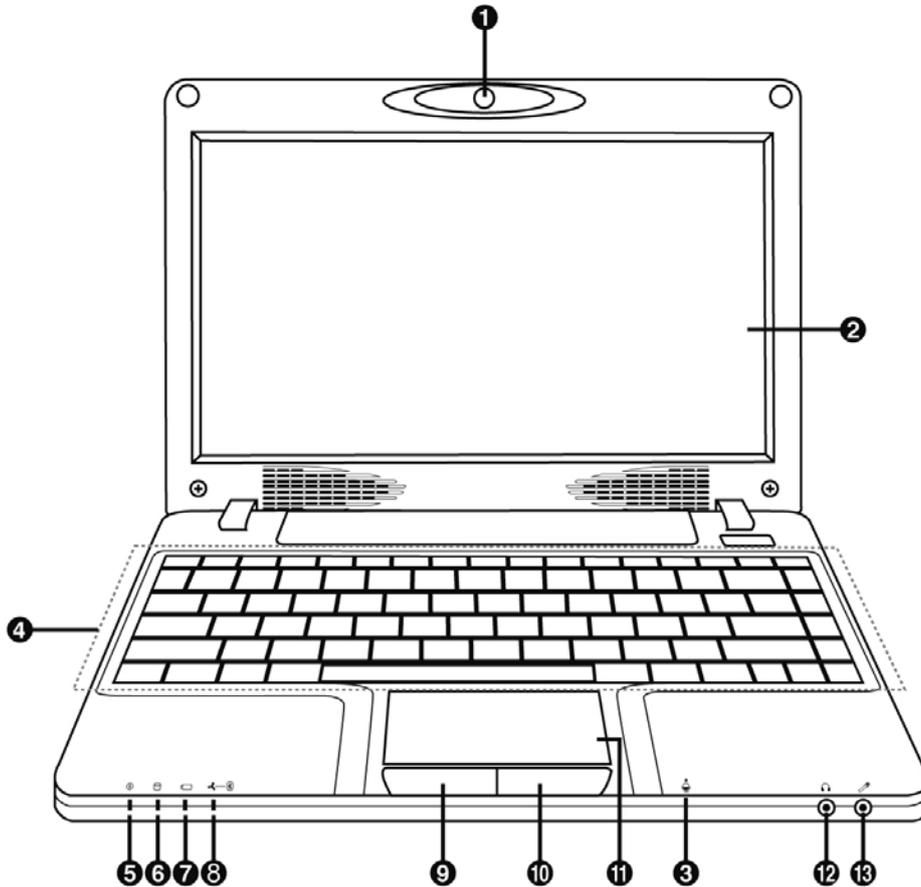

- | | | |
|--|---|------------------|
| 1. Webcam | 6. Voyant d'utilisation du disque dur | 10. Bouton droit |
| 2. Ecran LCD 8,9" | 7. Voyant de fonctionnement sur la batterie | 11. Pavé tactile |
| 3. Micro | 8. Voyant WiFi | 12. Prise casque |
| 4. Clavier français | 9. Bouton gauche | 13. Prise micro |
| 5. Voyant de fonctionnement via la prise secteur | | |

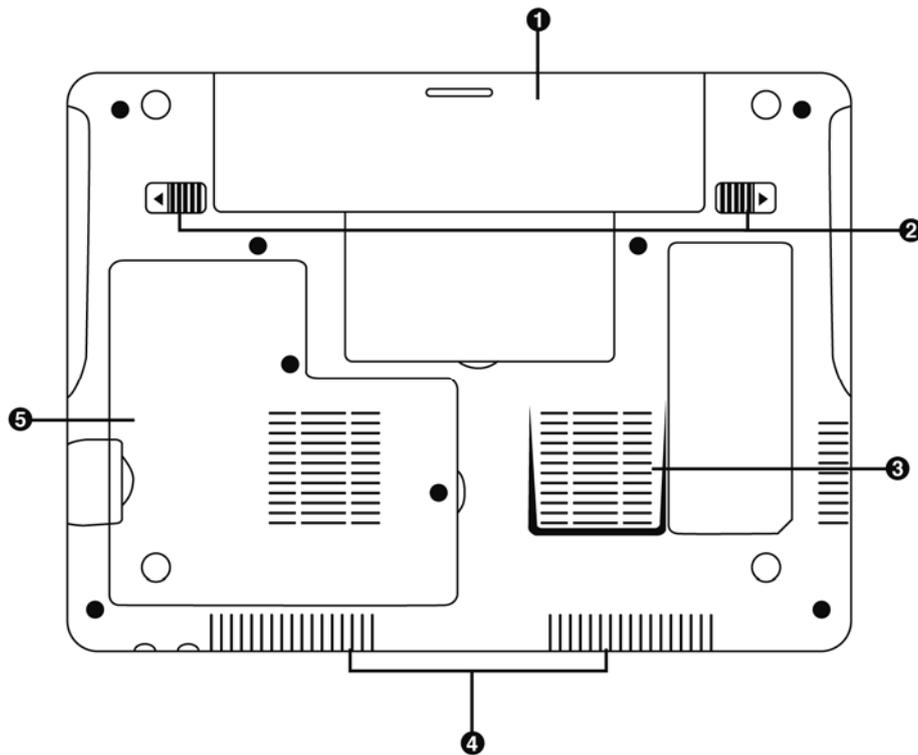

- | | | |
|---|------------------------------|------------------------|
| 1. Batterie amovible | 3. Grille d'aspiration d'air | 5. Emplacement RAM DDR |
| 2. Loquets de verrouillage de la batterie | 4. Haut-parleurs | |



Cette partie de votre eCAFÉ™ peut chauffer en cours de fonctionnement ou de charge. Ceci est parfaitement normal. En revanche, pour faciliter la dissipation thermique, il est conseillé de ne pas obturer les événements. Evitez, par exemple, de poser votre eCAFÉ™ sur des surfaces telles qu'un canapé ou un lit.

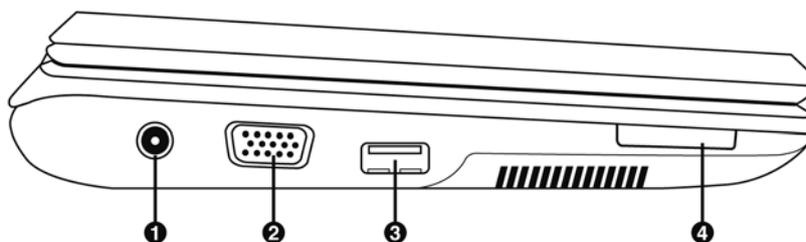

- | | |
|------------------------|------------------------------|
| 1. Port d'alimentation | 3. Port USB 2.0 |
| 2. Sortie VGA | 4. Lecteur de cartes mémoire |

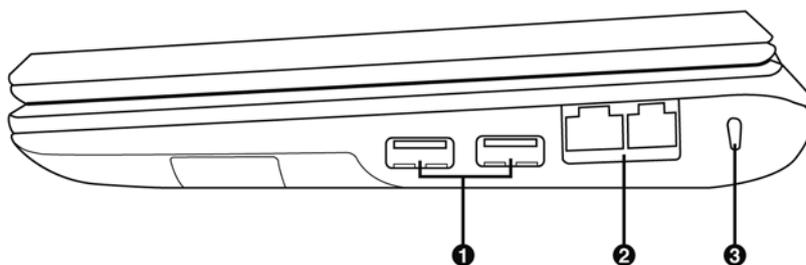

- | | | |
|------------------|-----------------------|-----------------------|
| 1. Ports USB 2.0 | 2. Ports LAN/Ethernet | 3. Verrou Kensington® |
|------------------|-----------------------|-----------------------|

2.2 Clavier multifonction

eCAFÉ™ possède un clavier complet pour contrôler les réglages de votre écran et la connectivité WiFi.



	Activer/Désactiver le WiFi (inactif par défaut)		Basculer entre l'affichage LCD et l'écran externe (pour plus d'informations sur la résolution de l'écran, reportez-vous à l'assistant Personnaliser dans la section 3.7.2 Un contenu exhaustif pour aller plus loin)
	Activer/Désactiver la sortie audio		Mettre en veille l'ordinateur
	Diminuer le volume		Verrouiller/Déverrouiller le clavier numérique
	Augmenter le volume		Verrouiller/Déverrouiller la fonction de défilement de l'écran
	Diminuer la luminosité		Basculer entre l'affichage plein écran et l'affichage fenêtré dans le navigateur Internet
	Augmenter la luminosité		

2.3 Un netbook adapté aux données volumineuses

Doté d'un disque dur et d'un lecteur de cartes mémoire multi-formats, votre eCAFÉ™ permet d'emporter avec vous vos données les plus précieuses sans vous soucier de leur volume.

Disque dur

eCAFÉ™ possède un disque dur de 60 Go (ou plus suivant les modèles), l'espace utilisateur est d'environ 50 Go. Cela vous permettra de stocker films, images et autres documents volumineux.

Lecteur de cartes mémoire

eCAFÉ™ est équipé d'un lecteur de cartes multi-formats supportant les formats SD et SD HC (Secure Digital), MS (Memory Stick®), MMC (MultiMedia Card) pour visionner les photos de votre appareil photo, ou pour étendre la capacité de stockage de votre système, par exemple.

Ports USB

eCAFÉ™ est également équipé de trois ports USB qui vous permettront de connecter une clé de stockage USB ou d'autres périphériques USB (pour plus d'informations sur les ports USB, consultez la section 2.4. Une connectique complète pour de nombreuses applications).

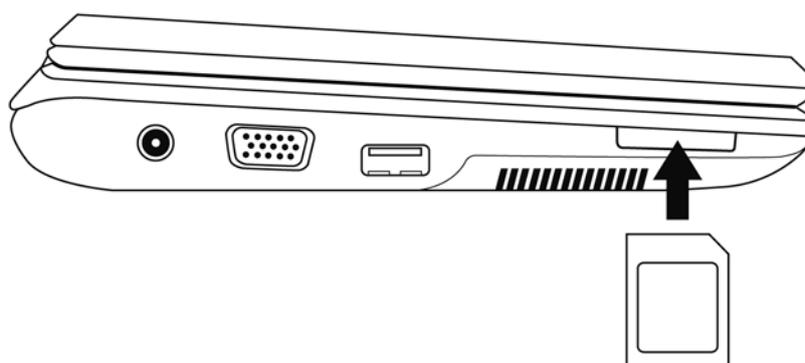

2.4 Une connectique complète pour de nombreuses applications

Les ports et la connectique intégrés sur le boîtier de votre eCAFÉ™ permettent de brancher toutes sortes de périphériques au format USB, par exemple une souris ou un disque dur externe.

Précautions génériques

Avant de brancher un nouveau périphérique, consultez les instructions d'installation qui l'accompagnent.



Ne retirez pas un périphérique lors d'un processus de lecture ou de sauvegarde de données par votre eCAFÉ™, vous risqueriez d'endommager ou de perdre irrémédiablement ces données.

Ports USB (Universal Serial Bus)

eCAFÉ™ dispose de deux ports USB 2.0 (compatibles USB 1.1) sur lesquels vous pouvez brancher de nombreux périphériques tels qu'un clavier, une souris, une clé USB... L'interface est de type "hot plug", vous pouvez donc brancher votre périphérique et le débrancher "à chaud" sans l'éteindre.

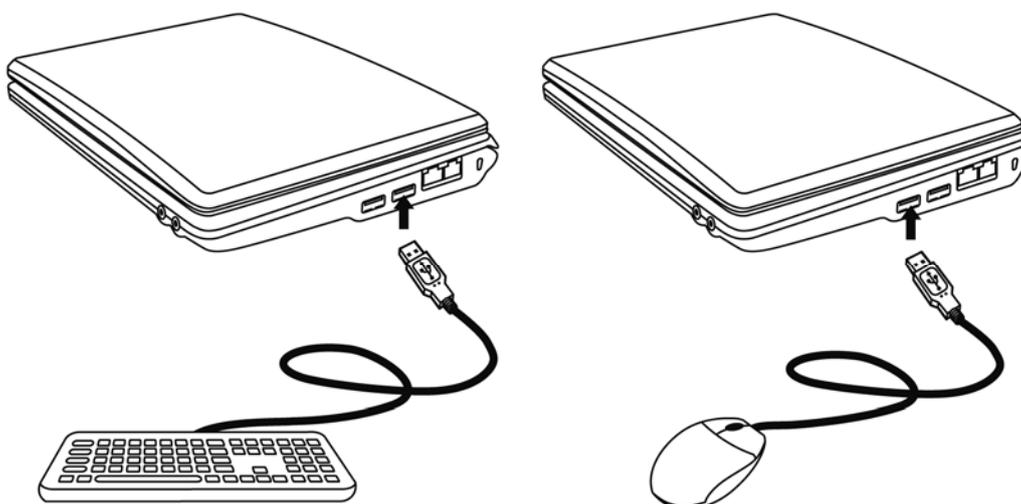



Si vous avez connecté un disque dur externe USB à votre eCAFÉ™, veuillez à cliquer sur l'icône  (située en bas à droite sur l'écran) et à sélectionner l'option « Enlever le média » avant de débrancher votre périphérique.



Certains périphériques USB branchés pendant la phase de démarrage de l'ordinateur peuvent ne pas être reconnus par le système. Le cas échéant, débranchez votre périphérique, puis rebranchez-le.

Connecteurs audio

Pour passer une communication ou visionner une vidéo, branchez un micro, un casque et/ou un micro-casque sur la prise appropriée :

- la prise jack de sortie pour connecter des haut-parleurs ou un casque
- la prise jack d'entrée pour connecter un lecteur MP3 en enregistrement ou un microphone pour dialoguer avec une application de téléphonie sur IP ou pour des enregistrements vocaux

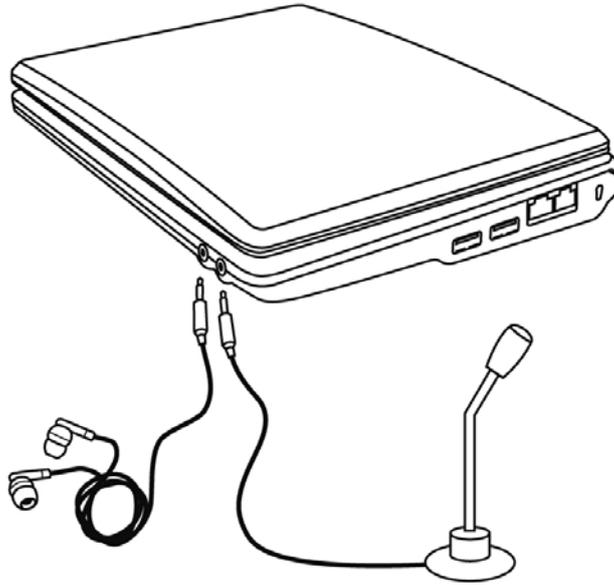

Réseau local (LAN)

eCAFÉ™ est équipé d'une connectique LAN de type RJ45 pour le brancher à un réseau Ethernet filaire 10/100Mbps (réseau d'entreprise, routeur, modem/routeur filaire ou box Internet, par exemple).

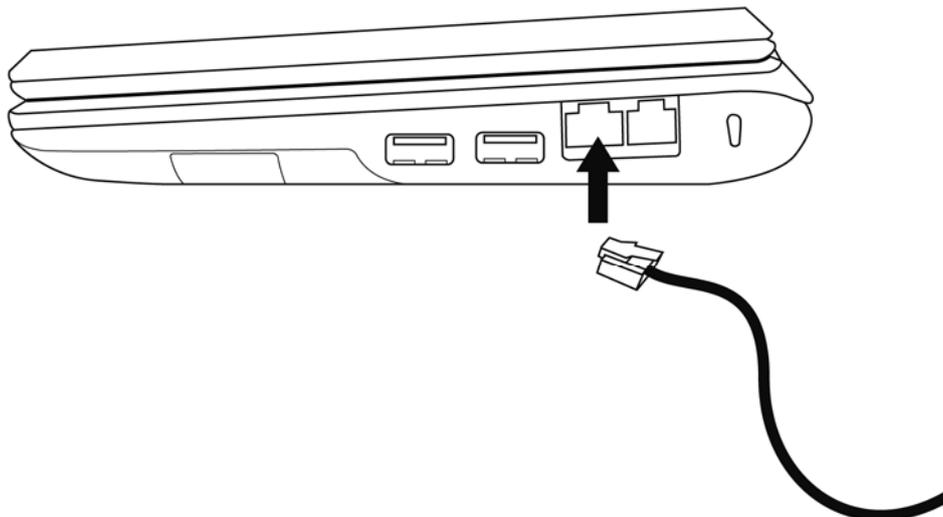

2.5 Fixe ET nomade

Fixe et nomade, eCAFÉ™ est utilisable partout avec son alimentation mixte, sur secteur ou sur batterie.

2.5.1 Fonctionnement sur secteur

Utilisez l'adaptateur secteur fourni pour alimenter eCAFÉ™. Celui-ci est conforme aux caractéristiques du réseau électrique du pays où l'achat a été effectué.



Veillez à bien enfoncer le connecteur d'alimentation dans la prise d'alimentation de l'ordinateur.

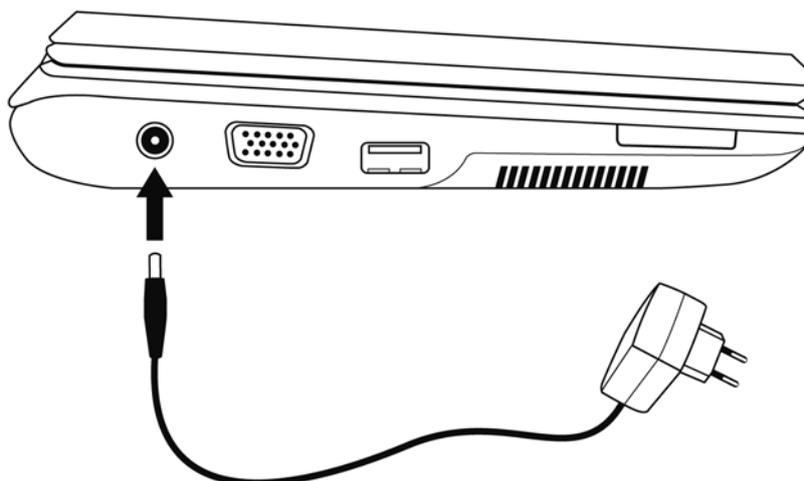

Lorsque vous utilisez eCAFÉ™ sur secteur, la batterie se mettra automatiquement en charge. Notez qu'une charge complète lors de l'utilisation d'eCAFÉ™ prend plus de temps que lorsque eCAFÉ™ est éteint.

2.5.2 Fonctionnement sur batterie

eCAFÉ™ est conçu pour fonctionner sur batterie. En pleine charge, la batterie fournie vous assure une autonomie confortable supérieure à 5 heures*. Il est possible d'acheter des batteries additionnelles auprès de votre revendeur.



Afin de prolonger la durée de vie de votre batterie, chargez-la totalement lors de la première utilisation de votre eCAFÉ™. Reportez-vous à l'indicateur de charge de batterie pour connaître son état de charge.

* Autonomie constatée lors d'une simulation au cours de laquelle les usages suivants se sont succédés : usage de traitement de texte, navigation sur internet, veille d'environ 5mn par heure d'utilisation. La durée d'autonomie est variable et dépend des conditions d'utilisation du eCAFÉ™ (usages, conditions de réseau).

2.5.3 Installer et enlever la batterie

Vous serez peut-être amené à installer ou enlever la batterie, par exemple pour changer de batterie.



Avant d'installer ou d'enlever la batterie : positionnez d'abord les **verrous (2)** sur « déverrouillé », installez ou enlevez la batterie, puis positionnez-les sur « verrouillé ».

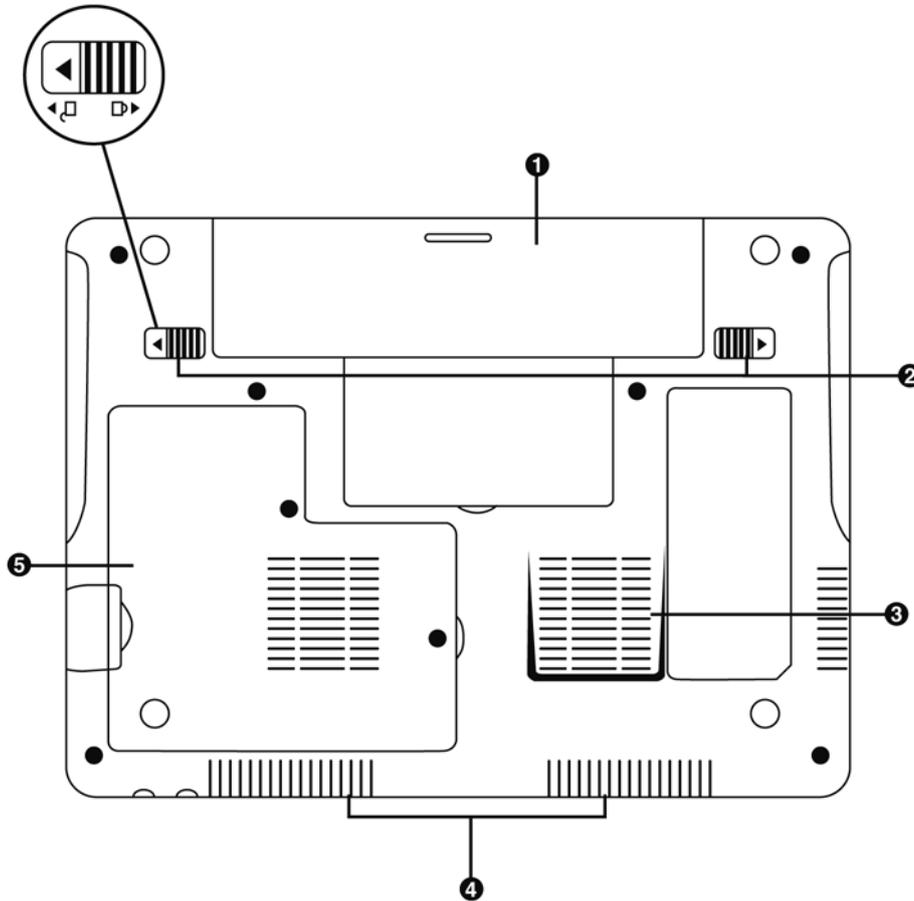

L'installation ou le retrait de la batterie doivent impérativement être réalisés lorsque eCAFÉ™ est éteint.



Les batteries utilisées doivent impérativement être des batteries **Hercules** identiques à celles fournies d'origine avec eCAFÉ™. Dans le cas contraire, eCAFÉ™ pourrait être endommagé. De même, il existe un risque d'explosion si la batterie est remplacée par une batterie non appropriée. Merci de vous conformer aux instructions d'élimination des batteries usagées.

Installer la batterie

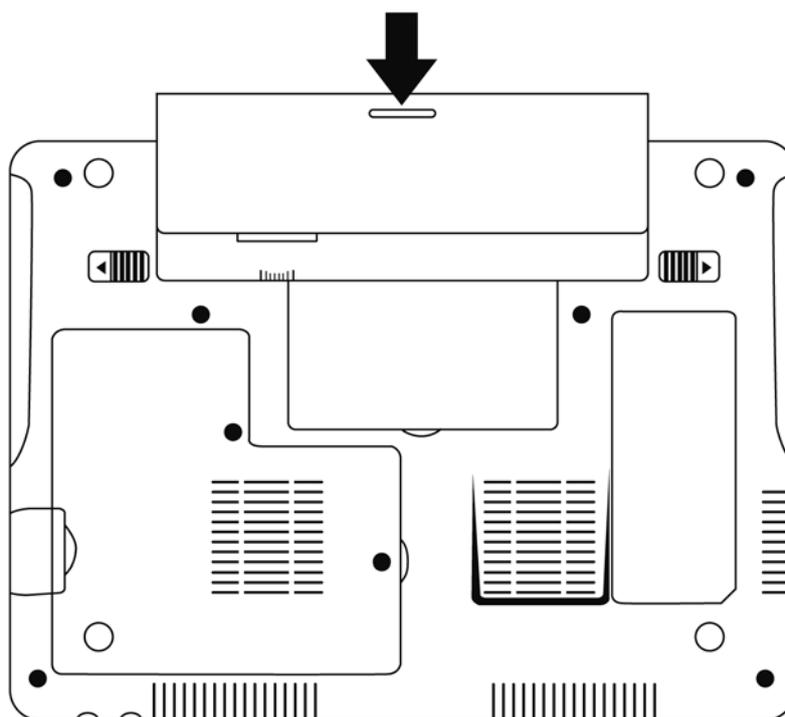

Enlever la batterie

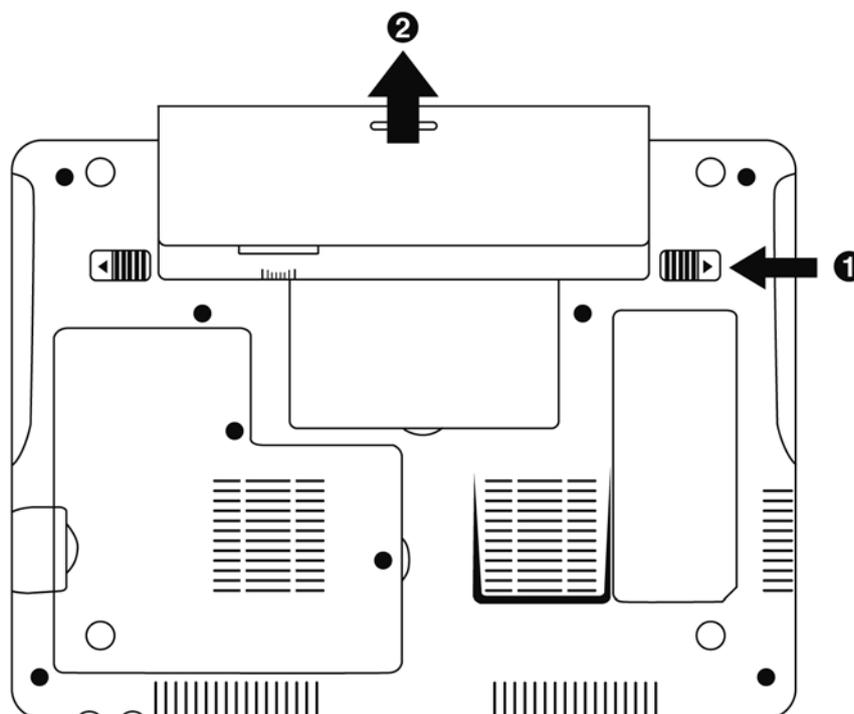

2.5.4 Optimiser l'utilisation de la batterie

La batterie lithium ion (Li-Ion) de votre netbook peut être rechargée à tout moment. Si vous n'avez pas l'intention d'utiliser votre ordinateur pendant 30 jours, retirez la batterie. Vérifiez au préalable que celle-ci est chargée à 70 % de sa capacité. Stockez l'ordinateur dans un environnement dont la température est comprise entre 5 et 35°C et évitez de le laisser dans un véhicule exposé à la chaleur du soleil. La batterie lithium ion (Li-Ion) perd ses qualités au fil du temps, même si vous ne l'utilisez pas. Sa durée de vie moyenne est de 2 à 3 ans.

Pour prolonger l'autonomie de votre batterie :

- Réglez la luminosité de l'écran à un niveau adapté à votre environnement (intérieur/extérieur) et au type d'application.



Diminuer la luminosité



Augmenter la luminosité

- Fermez l'écran si vous n'utilisez pas votre eCAFÉ™ pendant de courtes périodes. L'écran s'éteint automatiquement.
- Lors de la première utilisation de votre eCAFÉ™, chargez complètement votre batterie.
- Désactivez la fonction WiFi si vous n'utilisez pas de réseaux WiFi.



Désactiver le WiFi

3. LES PREMIERS PAS AVEC MON eCAFÉ™

3.1 Mettre en marche/éteindre son eCAFÉ™

Mise sous tension

- Ouvrez l'écran (1) et appuyez sur le bouton Marche/Arrêt situé sur le côté droit de l'appareil (2).

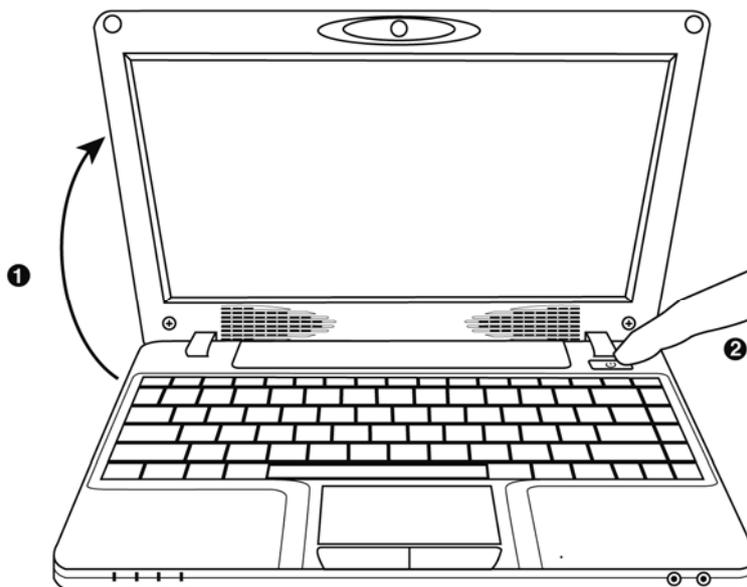

Ne forcez pas sur les charnières lors de l'ouverture. Ne portez pas votre eCAFÉ™ en le tenant par l'écran.



Au démarrage de votre ordinateur, vous accédez à l'univers Accueil, point de départ de votre voyage dans la galaxie eCAFÉ™. Vous aurez l'occasion de vous déplacer dans de nombreux autres univers, répondant chacun à un usage dédié : **Travailler**, **Communiquer**, **Jouer**, Visualiser des contenus **Multimédia** et Configurer ou **Paramétrer** son ordinateur personnel.

Mise hors tension

- Avant d'éteindre eCAFÉ™, assurez-vous que tous vos programmes et applications sont correctement fermés.

- Mettez eCAFÉ™ hors tension en cliquant sur l'icône  en bas à gauche, puis sélectionnez **Éteindre l'ordinateur**.

Arrêt ou redémarrage forcé

Si vous rencontrez des problèmes lors de la mise hors tension, maintenez le bouton Marche/Arrêt enfoncé jusqu'à l'extinction de votre eCAFÉ™.

Si eCAFÉ™ rencontre une configuration inattendue qui l'empêche de revenir à un état initial correct via la touche , vous pouvez appuyer simultanément sur les touches , , et . Le système effectuera alors un redémarrage rapide des univers qui ne durera que quelques secondes.



N'utilisez pas les procédures d'arrêt forcé ou de réinitialisation lorsque des documents sont ouverts. Les données pourraient être définitivement perdues.

3.2 Connecter un écran externe

A la maison ou au bureau, vous pouvez profiter d'un écran de plus grande taille pour naviguer sur Internet ou travailler sur des feuilles de calcul larges. Pour cela, connectez simplement un écran VGA via le port VGA de votre eCAFÉ™. Pour plus d'informations sur le réglage de l'affichage, reportez-vous à l'assistant Personnaliser au chapitre 3.7.2. Un contenu exhaustif pour aller plus loin).

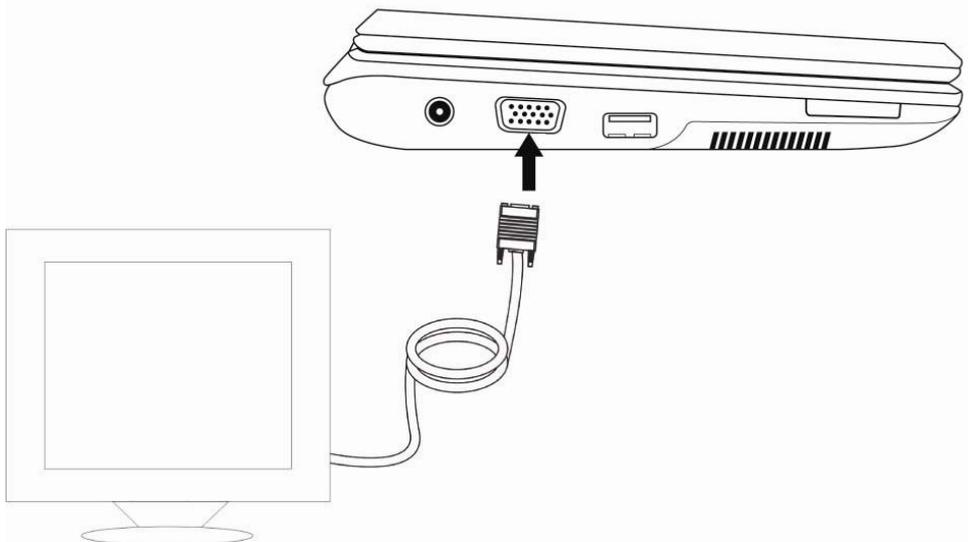

3.3 Connecter un clavier et une souris

Vous pouvez également brancher un clavier et/ou une souris sur les ports USB.

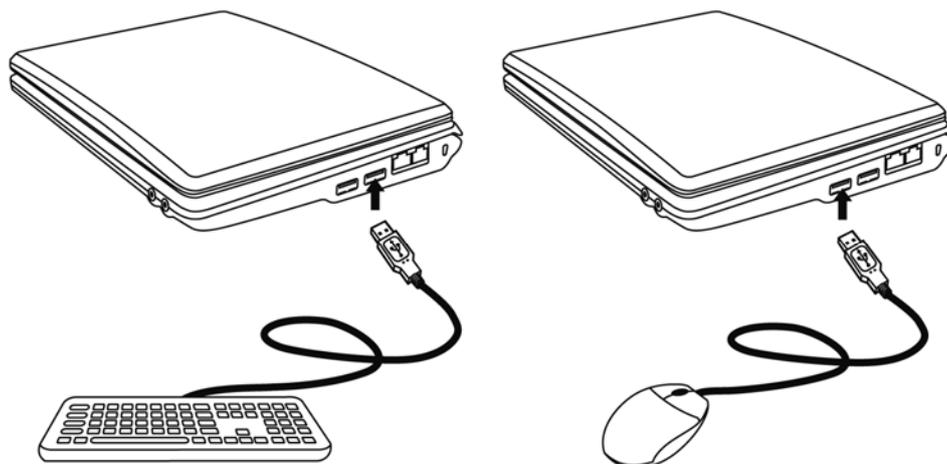

3.4 Connecter un casque et un micro

Pour profiter pleinement de votre musique ou des films, pour chatter avec des amis, vous avez la possibilité de brancher un casque ou des enceintes (connecteur jack 3,5").

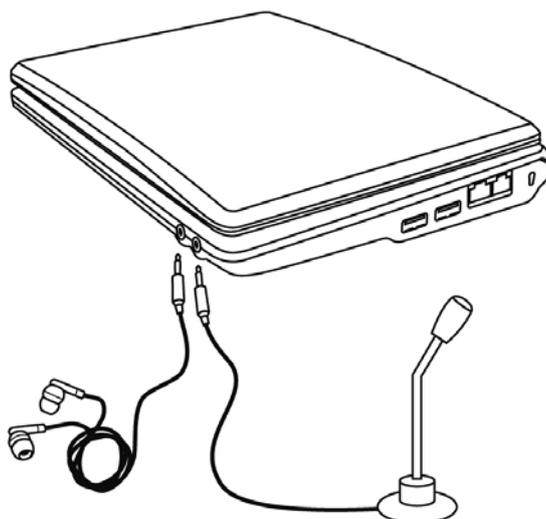

La connexion d'un périphérique audio coupe automatiquement le micro ou les enceintes intégrés de votre eCAFÉ™.

3.5 Maîtriser le pavé tactile

Certaines actions doivent être validées par simple clic (pour activer un bouton ou accéder à un menu, par exemple) :

Soit par une simple pression sur le bouton gauche

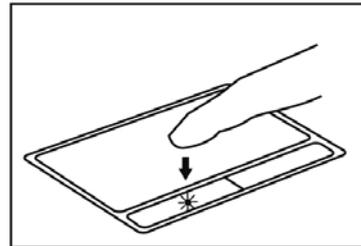

Soit par un appui bref sur le pavé tactile

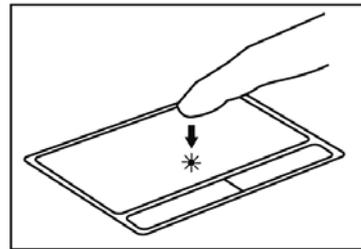

D'autres actions doivent être validées par double clic (pour lancer un contenu audio, vidéo ou un document, par exemple) :

Soit par une double pression sur le bouton gauche

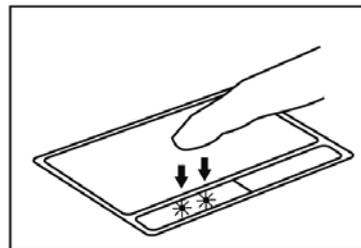

Soit par deux appuis brefs sur le pavé tactile

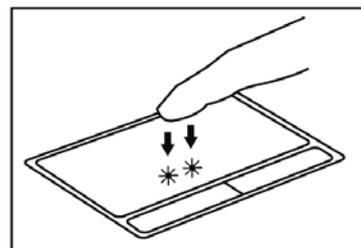

Le **bouton droit** permet généralement d'accéder aux propriétés de l'objet sélectionné.

3.6 Accéder à l'aide

L'ensemble de ce guide est disponible sur le fichier PDF « Manuel de l'utilisateur » sur le disque dur de votre eCAFÉ™ (dans le dossier contenant vos fichiers personnels « MesFichiers »).

Une aide spécifique est également disponible dans chaque application installée. N'hésitez pas à vous reporter à celle-ci si nécessaire.

3.7 Bienvenue dans la galaxie eCAFÉ™



3.7.1 L'essentiel en un clic

Au démarrage de votre ordinateur, vous accédez à l'univers Accueil, point de départ de votre voyage dans la galaxie eCAFÉ™. Vous aurez l'occasion de vous déplacer dans de nombreux autres univers, répondant chacun à un usage dédié : **Travailler**, **Communiquer**, **Jouer**, Visualiser des contenus **Multimédia** et Configurer ou **Paramétrer** son ordinateur personnel.



L'icône donne accès au portail eCAFÉ™ qui permet d'accéder à votre univers en ligne, tout savoir sur la gamme eCAFÉ™, découvrir de nouvelles applications, trouver des trucs et astuces, connaître les compatibilités avec vos équipements ou simplement découvrir de nouveaux usages pour votre ordinateur.

Sur la gauche de l'écran, vous trouverez une barre d'icônes d'accès rapide aux différentes applications et aux différents univers.

Toutes les applications sont disponibles en cliquant sur l'icône



Les préférences graphiques d'eCAFÉ™ sont accessibles en cliquant sur l'icône



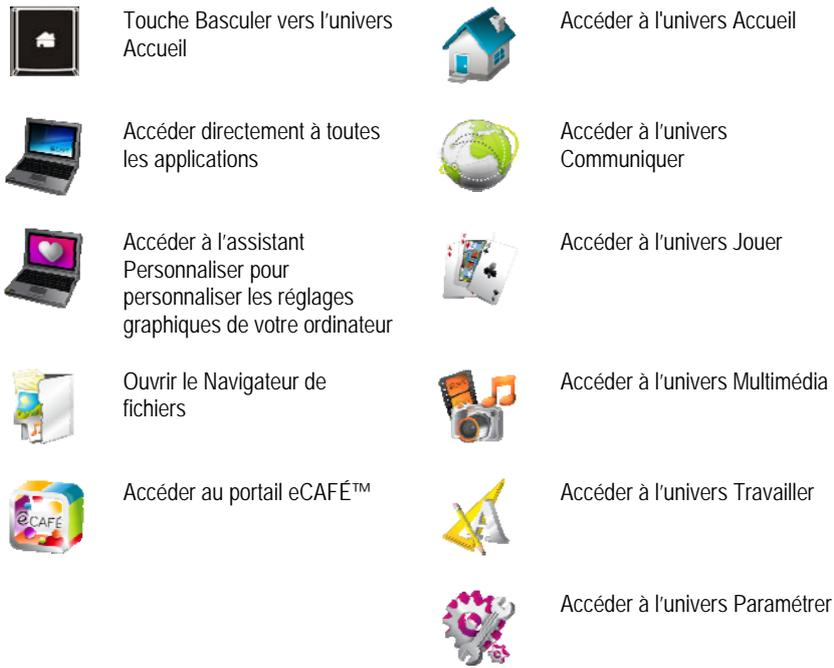

- L'univers Accueil



- L'univers Communiquer



- L'univers Jouer

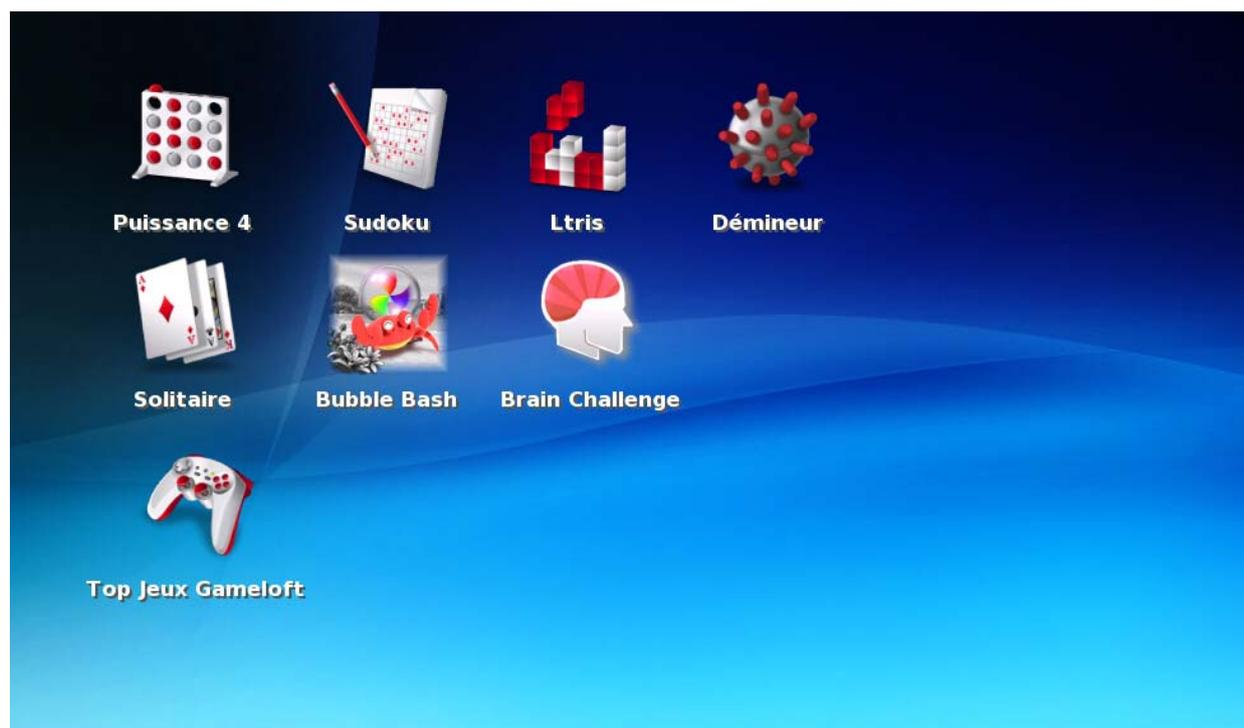

- L'univers Multimédia



- L'univers Travailler



- L'univers Paramétrer



3.7.2 Un contenu exhaustif pour aller plus loin

Les utilisateurs qui souhaitent exploiter toutes les possibilités d'eCAFÉ™ pourront profiter du large éventail d'outils de bureautique et de communication et des jeux, et même personnaliser leur univers eCAFÉ™ grâce à des outils intuitifs.

L'assistant Personnaliser



Lancer l'assistant Personnaliser



Cliquez sur l'icône en haut à gauche de l'écran pour ouvrir l'assistant Personnaliser, où vous pourrez :

- régler la résolution et la sortie de votre écran dans l'onglet **Écrans et résolutions**
- ajouter des liens d'accès rapide à vos applications favorites dans l'onglet **Bureau**
- personnaliser l'univers Accueil en changeant l'image de fond dans l'onglet **Fond**
- configurer votre économiseur d'écran dans l'onglet **Veille**



Pour personnaliser son univers Accueil avec une **image de fond** (sans déformation ni pixellisation), il est préférable de choisir une image ayant une résolution de 1 024x600.

Accès direct à toutes les applications



Accéder directement à toutes les applications

Ce menu est accessible depuis la barre de lancement des applications. Il permet d'accéder, sous la forme de menus et sous-menus, à l'ensemble des applications installées.

Le Navigateur de fichiers



Ouvrir le Navigateur de fichiers

Ce navigateur permet d'accéder aux **fichiers** stockés sur eCAFÉ™, et d'en créer de nouveaux. Il existe plusieurs types de fichiers : des fichiers « texte », des fichiers « image », des fichiers « son » ou encore des fichiers « vidéo ».

Les fichiers sont stockés sur le disque dur d'eCAFÉ™ ou dans une mémoire externe (disque dur externe, clé USB, carte mémoire) dans des **dossiers**. Un dossier peut contenir des fichiers de différents types. Par exemple, si vous créez un dossier « Anniversaire », il pourra contenir des photos prises lors de l'anniversaire, mais aussi une vidéo ou le texte de la carte d'invitation.

Les fichiers peuvent être créés directement à partir des applications disponibles sur eCAFÉ™ ou bien chargés depuis des périphériques externes.

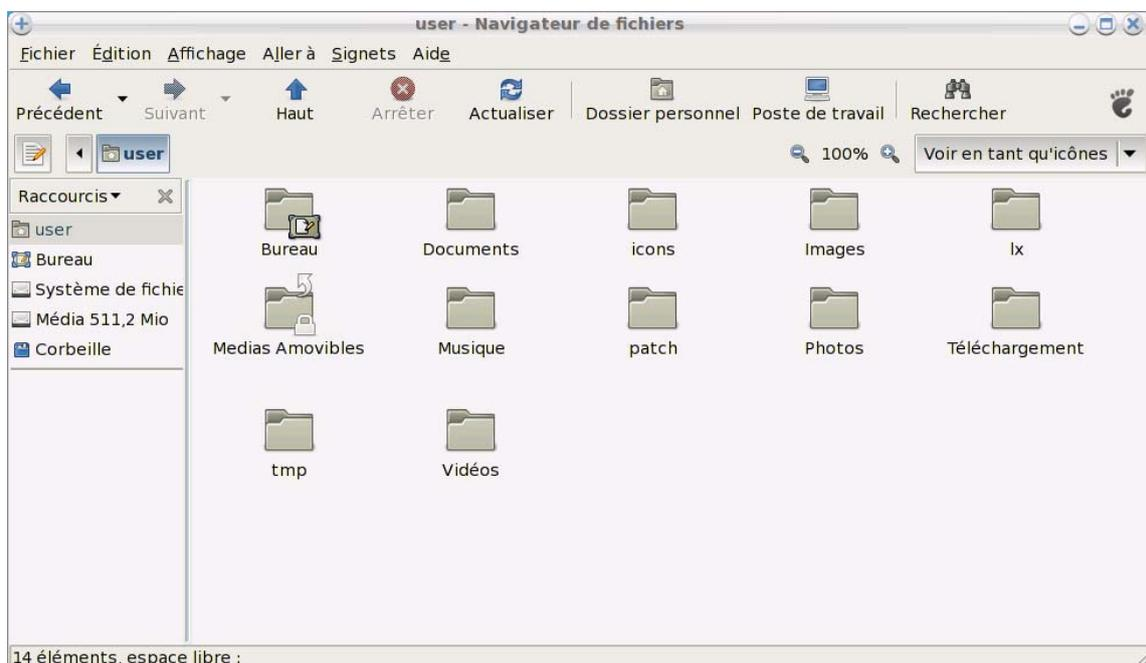

Charger mes fichiers à partir d'une clé USB :

- Connectez la clé USB sur l'un des deux ports USB disponibles. eCAFÉ™ détecte automatiquement cette nouvelle connexion et affiche le symbole USB dans la barre d'état.
- Dans le Navigateur de fichiers qui s'ouvre automatiquement, cliquez sur le nom de votre clé USB qui s'affiche maintenant dans le volet de gauche.
- Sélectionnez les fichiers que vous souhaitez charger (maintenez la touche  enfoncée pour sélectionner plusieurs fichiers consécutifs, ou la touche Ctrl pour sélectionner plusieurs fichiers non consécutifs).
- Sélectionnez le menu Edition-Copier.
- Dans le Système de fichiers, choisissez l'emplacement de destination des fichiers.
- Sélectionnez le menu Edition-Coller.

Charger mes fichiers à partir d'une carte mémoire

- Insérez la carte mémoire dans le lecteur de cartes mémoire. eCAFÉ™ détecte automatiquement cette nouvelle connexion.
- Dans le Navigateur de fichiers, cliquez sur le nom de votre carte mémoire qui se trouve dans le volet de gauche.
- Sélectionnez les fichiers que vous souhaitez charger (maintenez la touche  enfoncée pour sélectionner plusieurs fichiers consécutifs, ou la touche Ctrl pour sélectionner plusieurs fichiers non consécutifs).
- Sélectionnez le menu Edition-Copier.
- Dans le Système de fichiers, choisissez l'emplacement de destination des fichiers.
- Sélectionnez le menu Edition-Coller.

Charger mes fichiers à partir d'une connexion réseau

Pour charger des fichiers à partir d'une connexion réseau, eCAFÉ™ doit être connecté à un réseau par le port Ethernet ou en WiFi. Vous pouvez ensuite accéder aux fichiers souhaités sur le réseau.

Charger mes photos à partir d'un appareil photo numérique

- Connectez un appareil photo numérique sur l'un des deux ports USB disponibles.
- Allumez votre appareil photo. eCAFÉ™ détecte automatiquement cette nouvelle connexion. Le menu **Importer à partir d'un appareil photo** s'affiche.
- Sélectionnez **Importer les photos**. Le logiciel Gestionnaire de photos se lance automatiquement.
- Sélectionnez **Copier**. Toutes les images présentes dans l'appareil photo sont sélectionnées par défaut. Elles sont ensuite copiées de l'appareil photo vers le disque dur de votre eCAFÉ™ (dans le répertoire Photos). Le message Copie des fichiers terminée s'affiche.
- Sélectionnez Valider.

La barre d'état et la zone de notification

La barre d'état affiche les onglets des applications actuellement lancées et la zone de notification, en bas à droite, le niveau et l'état de la batterie, la connexion réseau (WiFi ou Ethernet), l'activation ou non des touches de verrouillage des majuscules et numérique, le niveau d'utilisation du processeur et l'heure notamment.



3.8 Régler les principaux paramètres

3.8.1 eCAFÉ™ Connect et la fonction WiFi



Lancer eCAFÉ™ Connect depuis l'univers Communiquer **possibilité n° 1**



Lancer eCAFÉ™ Connect depuis la barre d'état **possibilité n° 2**



Activer/Désactiver le WiFi

eCAFÉ™ Connect est un logiciel développé par Hercules qui permet de gérer de façon intuitive vos connexions réseau (Ethernet et WiFi). Il est le complément indispensable de la carte WiFi intégrée à votre eCAFÉ™.

Pour accéder à eCAFÉ™ Connect (possibilité n° 2) :

- Cliquez avec le bouton droit du pavé tactile sur l'icône Hercules eCAFÉ™ Connect située dans la barre d'état.

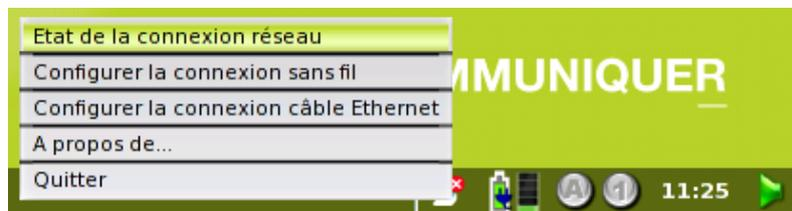

- Sélectionnez **Etat de la connexion réseau**.

- Activez la fonction WiFi sur votre eCAFÉ™ en appuyant sur les touches  et . Le voyant WiFi  de l'ordinateur doit s'allumer.



Par défaut, cette fonction n'est pas activée au démarrage du système et le voyant WiFi  est éteint



- Cliquez sur le bouton **Connecter** en face de la connexion sans fil.

Vous accédez au gestionnaire de connexion WiFi nommé eCAFÉ™ Connect WiFi Station. Pour plus d'informations sur ce gestionnaire et pour savoir comment vous connecter à un réseau WiFi et ajouter ses réseaux favoris, reportez-vous au chapitre 4.1.1. Se connecter à Internet... en WiFi.

3.8.2 La date et l'heure

Pour régler la date et l'heure, cliquez sur l'horloge située dans la barre d'état, en bas à droite de l'écran.

Cliquez sur l'horloge



Le panneau de réglage s'affiche :



3.8.3 La langue

Pour choisir la langue de l'interface, accédez à l'univers **Paramétrer**, puis cliquez sur **Configurer l'Ordinateur**.

Le **Centre de Contrôle** s'ouvre. Sélectionnez l'onglet **Système**, puis cliquez sur l'icône **Gérer les paramètres locaux de votre système**.

Choisissez la langue dans la liste. Cliquez sur **Suivant**, à nouveau sur **Suivant**, puis sur **OK** pour valider le choix de la langue.

3.8.4 Le volume

Cliquez sur l'icône de volume dans la barre d'état.

Cliquez sur l'icône de volume



Ou cliquez sur l'icône d'accès rapide aux applications. Sélectionnez **Paramétrer**, puis **Contrôleur de volume**.

Le panneau de réglage s'affiche.

3.8.5 Les imprimantes

Accédez à l'univers **Paramétrer**, puis cliquez sur **Configurer l'ordinateur**.

Le **Centre de Contrôle** s'ouvre. Sélectionnez l'onglet **Système**, puis cliquez sur l'icône **Configurer la/les imprimante(s)**. Suivez les instructions affichées à l'écran.

3.9 Personnaliser son univers

3.9.1 Définir des profils utilisateurs

Accédez à l'univers **Paramétrer**, puis cliquez sur **Configurer l'ordinateur**.

Le **Centre de Contrôle** s'ouvre. Sélectionnez l'onglet **Sécurité**, puis cliquez sur l'icône **Gérer les utilisateurs du système**.

3.9.2 Personnaliser l'habillage



Lancer l'assistant Personnaliser

Avec l'assistant Personnaliser, vous pouvez très simplement ajouter des liens d'accès rapide à vos applications favorites ou personnaliser

l'univers **Accueil** en changeant l'image de fond. Cette application est disponible depuis l'icône  située en haut à gauche de l'écran.

Pour **ajouter des liens d'accès rapide**, accédez à l'onglet **Bureau**, sélectionnez votre univers (en haut à gauche). La liste des applications actuellement contenues dans cet univers s'affiche. Pour ajouter une application, sélectionnez l'application souhaitée dans la liste de droite et déplacez-la vers l'univers.

Pour **changer l'image de fond** :

- Accédez à l'onglet **Bureau**.
- Sélectionnez l'univers **Accueil**.
- Cliquez sur l'image qui apparaît en bas de la fenêtre et appuyez sur le bouton **Parcourir**.
- Sélectionnez l'emplacement de votre fichier image (la taille d'image recommandée pour un affichage idéal est de 1024x600 pixels).
- Cliquez sur **OK** pour appliquer le nouveau fond d'écran.

4. COMMUNIQUER

Accédez à l'univers Communiquer.



4.1 Se connecter à Internet

4.1.1 ...en WiFi

Connectez-vous à Internet en toute simplicité et sans la contrainte des câbles grâce à **eCAFÉ™Connect**, logiciel développé par Hercules pour gérer de façon intuitive ses connexions réseau WiFi notamment.

Dans ce chapitre, nous allons nous intéresser plus particulièrement à la façon de se connecter à Internet en WiFi, une fonctionnalité prisée par les utilisateurs avides de mobilité qui ne peuvent se passer d'Internet ou de leur messagerie.

- Accédez à l'univers **Communiquer** et cliquez sur **Connexions**, ou cliquez sur l'icône Hercules eCAFÉ™Connect située dans la barre d'état.

La fenêtre eCAFÉ™Connect s'ouvre.

- Activez la fonction WiFi sur votre eCAFÉ™ en appuyant sur les touches  et . Le voyant WiFi  de l'ordinateur doit s'allumer.



Nous allons maintenant lancer la détection de réseaux WiFi et voir comment nous connecter à Internet sans fil.

- Cliquez sur le bouton **Configurer** en face de la connexion sans fil.

L'application eCAFÉ™Connect WiFi Station lance une détection automatique des réseaux et affiche les réseaux détectés.

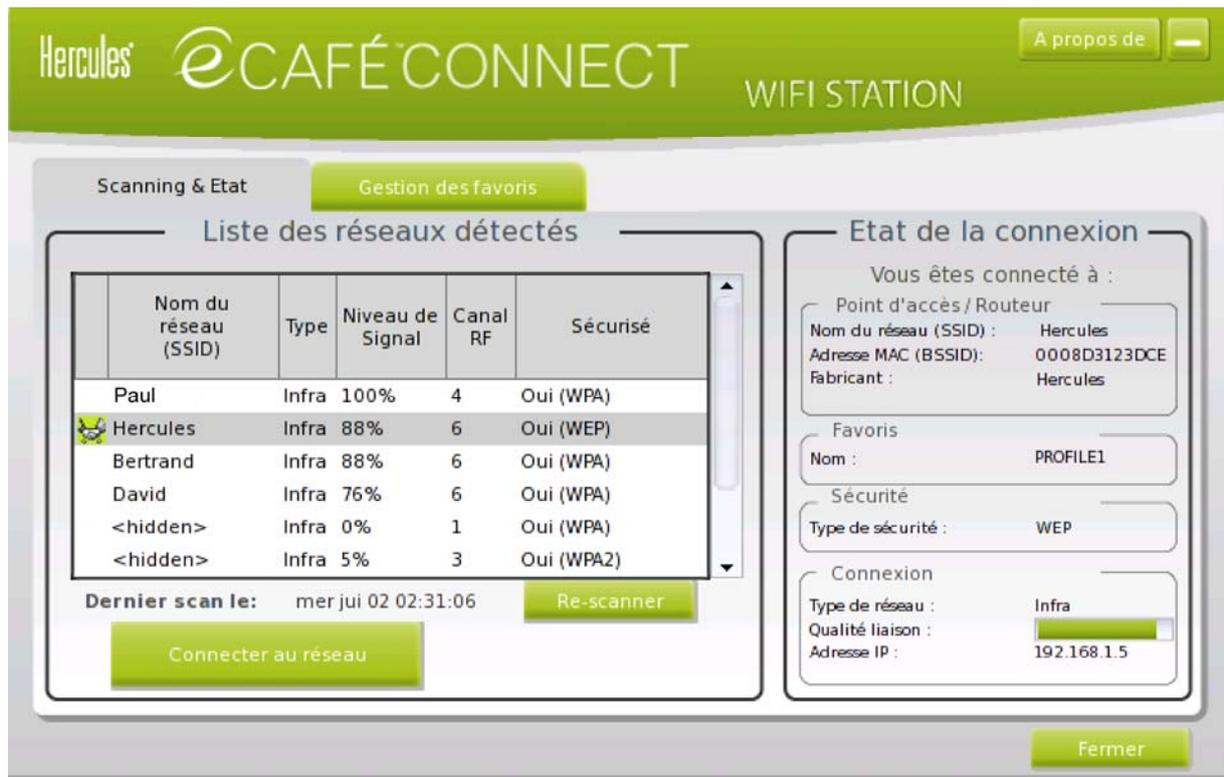

Pour se connecter à un réseau non sécurisé (aucun type de clé n'est indiqué dans le champ Sécurisé) :

- Sélectionnez le réseau souhaité.

- Cliquez sur le bouton **Connecter au réseau**.

Un assistant de connexion se lance et vous propose d'ajouter ce réseau à vos favoris.

- Si vous le souhaitez, ajoutez le réseau aux favoris en cochant la case **Oui** et attribuez-lui un nom.

Au bout de quelques secondes, une icône verte s'affiche en regard du réseau pour indiquer que vous êtes connecté à ce dernier.

Pour que votre ordinateur se connecte automatiquement à un réseau donné lors de l'activation de la fonction WiFi, ajoutez-le à votre liste de favoris et sélectionnez l'option **Connexion automatique**.



Si la connexion au réseau sélectionné échoue en **mode infrastructure**, vérifiez les paramètres de sécurité du routeur (clé, filtrage par adresse MAC,...).

Rappel :

Le **mode Infrastructure** est un mode de communication qui consiste à mettre en réseau plusieurs ordinateurs équipés en WiFi via un point d'accès sans fil tel qu'une box Internet, un modem routeur ou un routeur connecté à un modem. Le **mode infrastructure** est idéal pour échanger des données, jouer en réseau, mais aussi pour partager une connexion Internet et/ou une imprimante sur plusieurs ordinateurs

Le **mode Ad hoc** est un mode permettant à plusieurs ordinateurs équipés en WiFi de communiquer directement entre eux. Ce mode est également appelé Peer to Peer.

Une **adresse MAC** est une adresse unique créée par le constructeur du routeur, destinée à identifier cet élément au sein d'un réseau. Elle est constituée de l'identifiant d'organisation (le constructeur) et de l'identifiant unique du produit.

Pour se connecter à un réseau sécurisé (une clé est indiquée dans le champ Sécurisé) :

- Sélectionnez le réseau souhaité.
- Cliquez sur **Connecter au réseau**.
- Entrez la clé de sécurité lorsque WiFi Station vous la demande.
- Si vous le souhaitez, ajoutez le réseau aux favoris en cochant la case **Oui** et attribuez-lui un nom.



Si vous souhaitez vous connecter à un réseau sécurisé, vous devez connaître la clé de sécurité utilisée. En effet, avant d'établir la connexion, eCAFÉ™Connect WiFi Station vous demandera de saisir cette clé (un message vous aidera à identifier le type de clé requis).

Pour se connecter à un réseau caché (le champ Nom du réseau (SSID) est vide) :

Si, parmi les réseaux détectés, un ou plusieurs réseaux ne comportent pas de nom (champ Nom du réseau (SSID) vide), cela signifie que le réseau ne diffuse pas son nom. Pour vous connecter à ce réseau, sélectionnez-le, puis :

- Cliquez sur le bouton **Connecter au réseau**.
- Entrez son nom de réseau (SSID) dans la fenêtre qui s'affiche.
- Si ce réseau est sécurisé, saisissez la clé utilisée.
- Si vous le souhaitez, ajoutez le réseau aux favoris en cochant la case **Oui** et attribuez-lui un nom.



Pour un plus grand confort de navigation, vous pouvez soit utiliser la fonction zoom  de votre navigateur internet, soit appuyer sur la touche F11 pour basculer entre le mode d'affichage Plein écran et le mode d'affichage fenêtré.

Pour connaître l'état de la connexion :

L'icône eCAFÉ™Connect apparaît dans la barre de notification. Elle indique à tout moment l'état de la connexion :

	Connexion Internet : périphérique Ethernet ou WiFi activé et connecté physiquement, accès Internet disponible	Vous êtes parfaitement connecté à Internet
	Connexion locale : périphérique Ethernet ou WiFi activé et connecté physiquement, pas d'accès à Internet	Vous êtes connecté à un modem, un routeur ou une box Internet, ou à un réseau d'entreprise, mais celui-ci n'est pas connecté à Internet. Vérifiez vos paramètres de connexion Internet sur votre réseau local ou votre modem
	Problème de connexion : périphérique Ethernet ou WiFi activé et connecté physiquement, pas d'accès à Internet	Vérifiez vos paramètres de connexion réseau (adresse IP, masque de sous-réseau...) sur votre réseau local ou votre modem. Si besoin, contactez le fabricant de votre routeur ou modem/routeur
	Pas de connexion : périphérique Ethernet ou WiFi activé, mais non connecté physiquement	Connectez votre eCAFÉ™ à un réseau local par sa connexion WiFi (voir la section précédente) ou via le port Ethernet
	Pas de périphérique : périphérique Ethernet et/ou WiFi non activé	Activez votre périphérique : pour activer votre périphérique WiFi, appuyez simultanément sur les touches [Fn] et [F1] de votre clavier.

4.1.2 ...en ADSL ou via le réseau Local

Pour se connecter à Internet en ADSL ou via un réseau local, il suffit de relier votre eCAFÉ™ au port Ethernet du modem ADSL ou du réseau local.

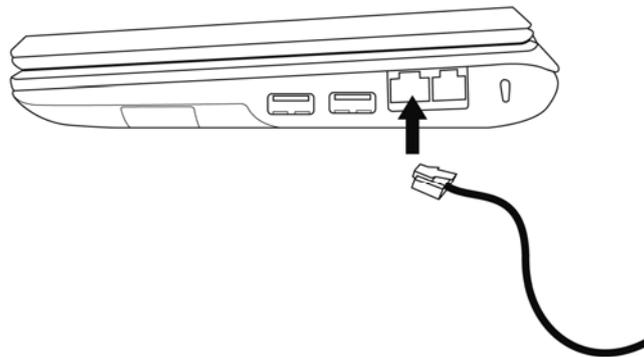

Une fenêtre d'informations s'affiche dans la barre d'état de votre eCAFÉ™ pour vous signaler la connexion au réseau. Lancez ensuite votre navigateur Internet.



Pour un plus grand confort de navigation, vous pouvez soit utiliser la fonction zoom  de votre navigateur internet, soit appuyer sur la touche F11 pour basculer entre le mode d'affichage Plein écran et le mode d'affichage fenêtré.

Pour connaître l'état de la connexion :

L'icône eCAFÉ™Connect apparaît dans la barre de notification. Elle indique à tout moment l'état de la connexion :

	Connexion Internet : périphérique Ethernet ou WiFi activé et connecté physiquement, accès Internet disponible	Vous êtes parfaitement connecté à Internet
	Connexion locale : périphérique Ethernet ou WiFi activé et connecté physiquement, pas d'accès à Internet	Vous êtes connecté à un modem, un routeur ou une box Internet, ou à un réseau d'entreprise, mais celui-ci n'est pas connecté à Internet. Vérifiez vos paramètres de connexion Internet sur votre réseau local ou votre modem
	Problème de connexion : périphérique Ethernet ou WiFi activé et connecté physiquement, pas d'accès à Internet	Vérifiez vos paramètres de connexion réseau (adresse IP, masque de sous-réseau...) sur votre réseau local ou votre modem. Si besoin, contactez le fabricant de votre routeur ou modem/routeur
	Pas de connexion : périphérique Ethernet ou WiFi activé, mais non connecté physiquement	Connectez votre eCAFÉ™ à un réseau local par sa connexion WiFi (voir la section précédente) ou via le port Ethernet
	Pas de périphérique : périphérique Ethernet et/ou WiFi non activé	Activez votre périphérique : pour activer votre périphérique WiFi, appuyez simultanément sur les touches [Fn] et [F1] de votre clavier.

4.2 Envoyer et recevoir des messages électroniques

Que vous soyez à la maison ou en déplacement, il est souvent utile de pouvoir consulter sa messagerie. Une fois connecté à Internet, vous pourrez envoyer et recevoir des messages et des pièces jointes avec **Email**, fourni avec eCAFÉ™.



Munissez-vous des informations de connexion que vous a envoyées votre fournisseur d'accès à Internet. Elles seront indispensables pour configurer correctement votre messagerie.

L'Assistant de configuration d'Email se lance lors de la première utilisation pour vous permettre de configurer votre compte de messagerie.

1. Dans la fenêtre de bienvenue, cliquez sur **Suivant**.



2. Indiquez votre nom. Celui-ci apparaîtra dans les emails que vous enverrez. Saisissez également votre adresse de courrier (valide). Cliquez sur **Suivant**.



3. Sélectionnez le type de serveur de réception (POP ou IMAP). Saisissez le nom du serveur chargé de la réception du courriel et celui du serveur chargé d'envoyer le courriel. Cliquez sur **Suivant**.



Assistant de création de compte

Information sur le serveur

Sélectionnez le type du serveur de réception.

POP IMAP

Entrez le nom du serveur de réception (par exemple, « pop.exemple.fr »).

Nom du serveur :

Décochez cette case pour stocker les messages de ce compte dans une arborescence indépendante. Ce compte sera ainsi considéré comme un compte de niveau supérieur. Dans le cas contraire, il fera partie du compte boîte globale stocké dans les dossiers locaux.

Utiliser la boîte globale (stocker les messages dans Dossiers locaux)

Entrez le nom du serveur d'envoi (SMTP) (par exemple, « smtp.exemple.fr »).

Nom du serveur :

Annuler Précédent Suivant

4. Saisissez votre nom d'utilisateur (celui figurant sur le courrier de votre fournisseur d'accès). Cliquez sur **Suivant**.



Assistant de création de compte

Nom d'utilisateurs

Entrez le nom d'utilisateur entrant donné par votre fournisseur de courrier (par exemple, « pmartin »).

Nom d'utilisateur entrant :

Votre serveur sortant (SMTP), « mail.com », est identique à votre serveur entrant. Votre nom d'utilisateur entrant sera utilisé pour la connexion à ce serveur. Il est possible de modifier les paramètres du serveur sortant en choisissant le menu Outils>Paramètres des comptes.

Annuler Précédent Suivant

5. Vérifiez les informations sur votre compte. Cliquez sur **Terminer**.



6. Votre messagerie s'ouvre.

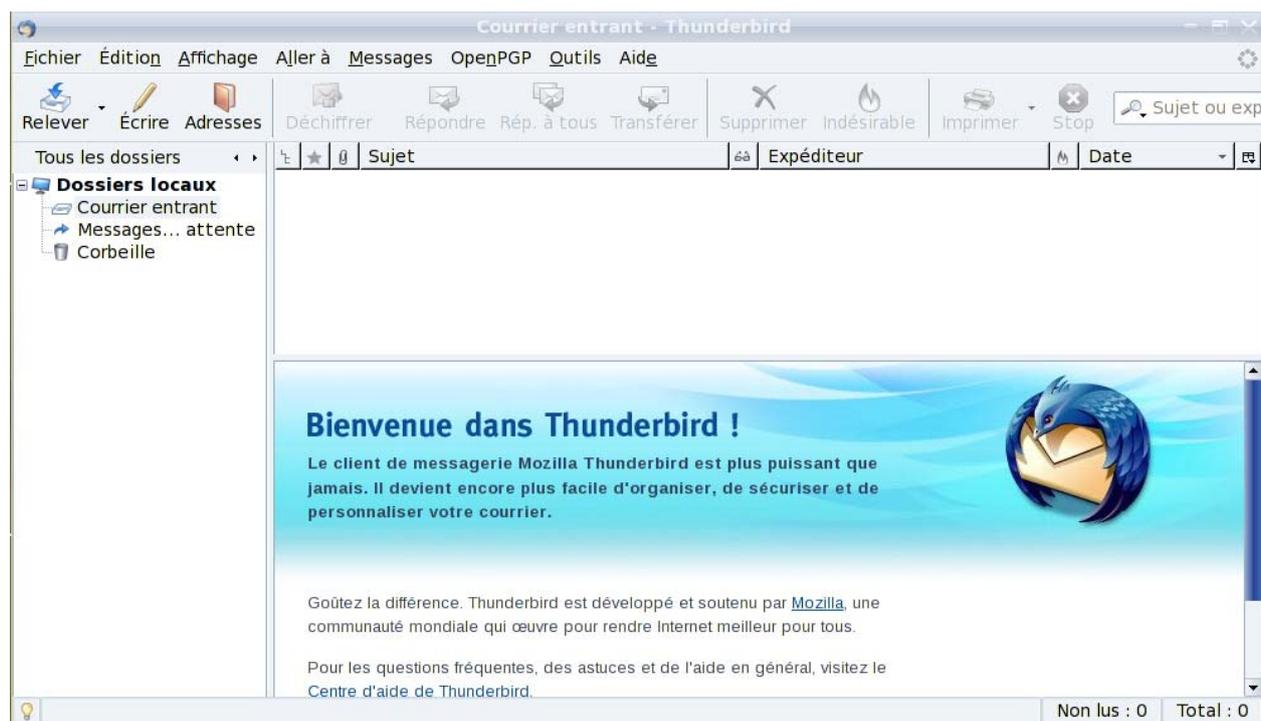

7. Pour vérifier si vous avez reçu des courriels, cliquez sur **Envoyer/Recevoir**. Le système vous demande votre identifiant et mot de passe de messagerie. Si une erreur s'affiche, vous pouvez modifier les informations sur votre compte dans **Édition-Paramètres de comptes**.

Email

Menu Fenêtre

Permet de minimiser ou déplacer la fenêtre, par exemple, ou de l'afficher au premier plan

Barre de menus
Pour accéder à toutes les fonctionnalités

Informations sur le message

Minimiser, Démaximiser ou Fermer la fenêtre



Relever les nouveaux messages :

Vérifie l'envoi/la réception de messages

Adresses :
Ouvre le carnet d'adresses

Mode de réponse à un message :

Permet de répondre à l'expéditeur (**Répondre**), à l'expéditeur et à tous les destinataires (**Répondre à tous**) ou de **Transférer** le message aux destinataires souhaités

Indésirable ou Acceptable :
Marque un fichier sélectionné comme indésirable (suspect) ou marque un fichier indésirable comme Acceptable

Stop :
Arrête le transfert d'un message

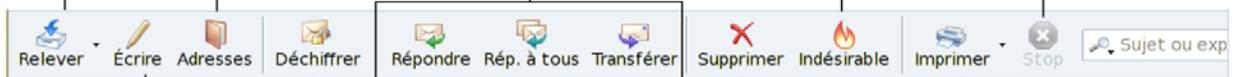

Ecrire :

Ouvre une fenêtre dans laquelle vous pouvez saisir votre message, ajouter des destinataires et des pièces jointes

Déchiffrer :

Déchiffre ou vérifie le message avec OpenPGP

Supprimer :

Supprime le message ou le dossier sélectionné

Imprimer :

Imprime le message sélectionné

Liste des dossiers

Tous les dossiers

Dossiers locaux

- Courrier entrant
- Messages... attente
- Brouillons
- Corbeille

Sujet	Destinataire	Date
welcome	* "john.chocolate" @mail.com	15:39
	* ecafe	15:39

Liste des messages contenus dans le dossier sélectionné

Sujet : welcome
De : [e cafe <e cafe@e cafe.com>](mailto:e cafe@e cafe.com)
Date : 15:39
Pour : john.chocolate@mail.com

hi John

Texte du message

Non lus : 0 Total : 2

4.3 Chatter avec ses amis

La messagerie instantanée est aujourd'hui un outil indispensable pour communiquer en temps réel avec ses proches ou ses collaborateurs (vos **contacts**). C'est pourquoi eCAFÉ™ vous propose **Pidgin**, un service de messagerie instantanée multiprotocole, compatible avec les messageries instantanées les plus populaires.

L'Assistant de configuration de Pidgin se lance lors de la première utilisation pour vous permettre de configurer votre compte de messagerie instantanée.

1. Cliquez sur **Ajouter**.



2. Dans la liste déroulante **Protocole**, sélectionnez votre service de messagerie instantanée (par exemple, MSN).



3. Saisissez votre nom d'utilisateur, votre mot de passe et un alias local (nom sous lequel vous apparaîtrez dans la liste de contacts).

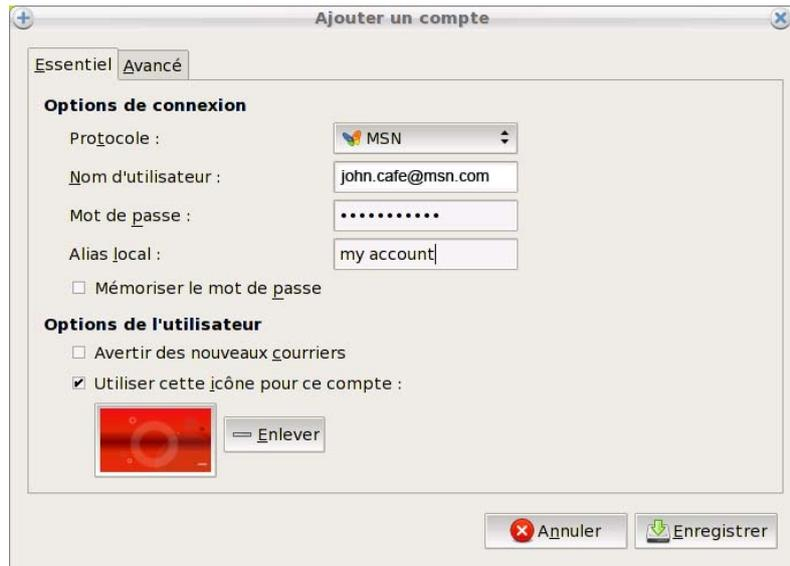

4. Dans les Options de l'utilisateur, vous pouvez personnaliser votre compte en ajoutant une image. Cochez **Utiliser cette icône pour ce compte**, cliquez sur l'image proposée pour accéder au Navigateur de fichiers, puis sélectionnez l'image souhaitée dans l'un de vos dossiers.

5. La configuration de votre compte est presque terminée. Cliquez sur **Enregistrer**.

6. Votre messagerie s'ouvre.

Remarque : tant que vous ne quittez pas définitivement Pidgin, votre messagerie reste disponible via l'icône située dans la zone de notification en bas à droite.

Pidgin

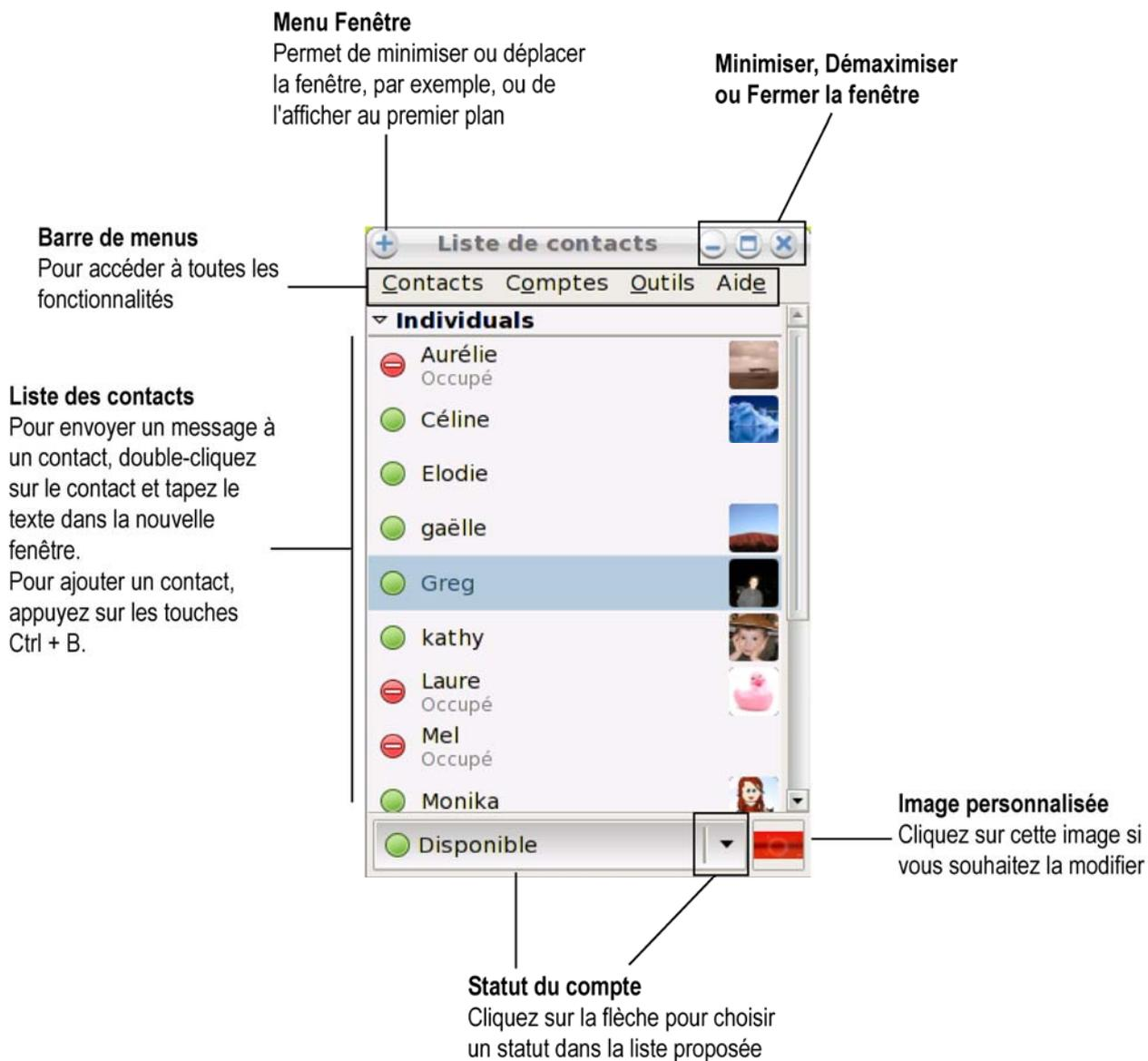

5. JOUER

Accédez à l'univers Jouer.

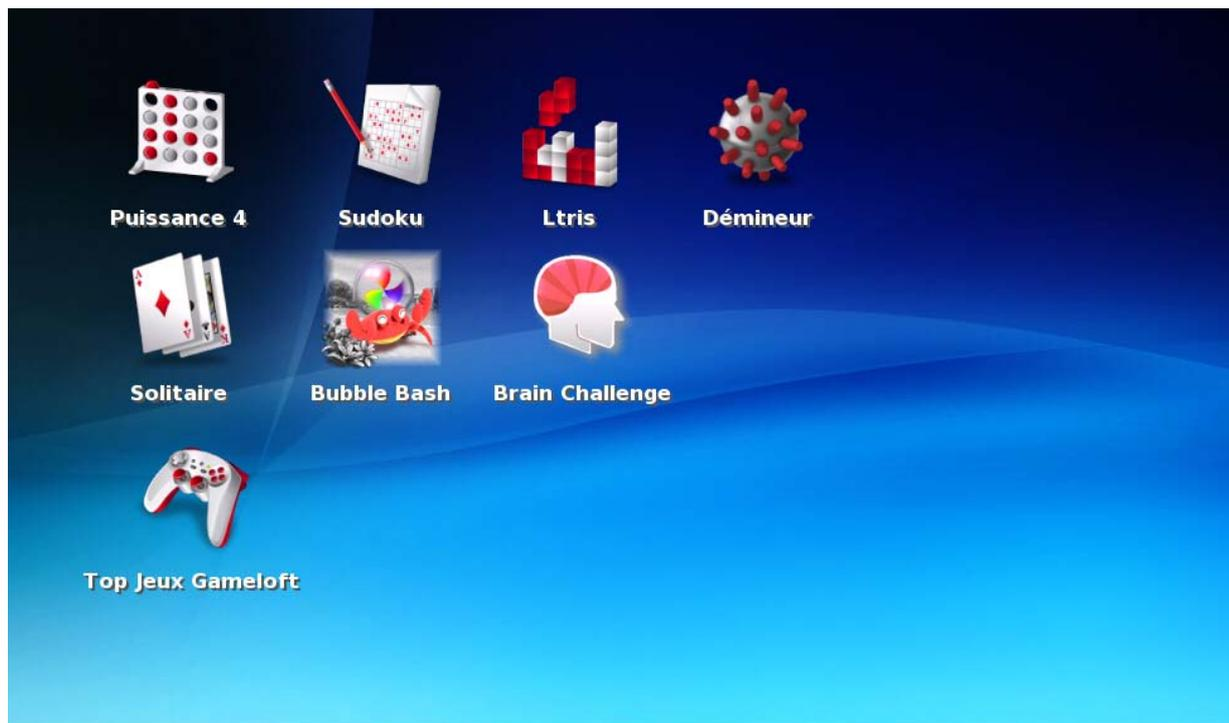

eCAFÉ™ vous propose un panel de jeux populaires, ainsi que les jeux spécifiquement développés pour votre eCAFÉ™ : Brain Challenge et Bubble Bash.

6. MULTIMEDIA

Accédez à l'univers Multimédia.



6.1 Visualiser, classer ses photos

Lancer l'application Photos



eCAFÉ™ inclut un outil complet de gestion de photos. Importez vos photos, visualisez-les en fonction de leur date ou associez en toute simplicité des étiquettes pour classer vos photos par catégorie.

Menu Fenêtre

Permet de minimiser ou déplacer la fenêtre, par exemple, ou de l'afficher au premier plan

Barre de menus

Pour accéder à toutes les fonctionnalités

Minimiser, Démaximiser ou Fermer la fenêtre



Importer :

Importez des images dans le dossier Images à partir du dossier sélectionné

Parcourir :

Affichez les images sous forme de vignettes

Plein écran :

Affichez une image sélectionnée en plein écran. Appuyez sur la touche Echap pour revenir à l'affichage sous forme de vignettes.



Sélectionnez une image et faites-la pivoter vers la droite ou vers la gauche

Modifier l'image :

Sélectionnez une image et cliquez sur ce bouton pour accéder aux options d'édition

Liste des étiquettes prédéfinies

Une étiquette est un marqueur que l'on peut associer à une image ou un groupe d'images pour classer plus facilement ses images. Il suffit de faire glisser l'une des étiquettes sur une image.

Ligne de temps

Les images, une fois importées, sont classées par date (année, mois). Cliquez sur l'une des cases pour afficher leur contenu. Plus la case est remplie (en bleu), plus elle contient d'images. Une case blanche ne contient pas d'images.

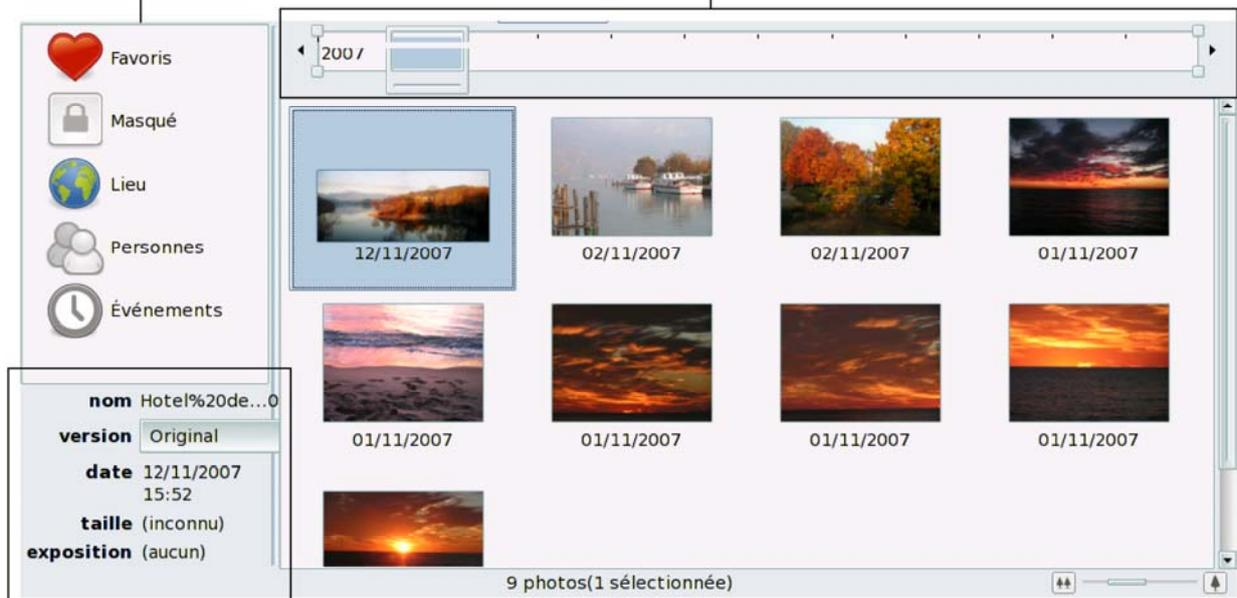

Informations sur l'étiquette sélectionnée

6.3 Ecouter sa musique



Lancer l'application Musique

Profitez d'un véritable lecteur de musique numérique avec ses fonctions complètes de lecture, d'importation et de création de listes de lecture. Si vous êtes constamment à la recherche de contenu audio renouvelé, abonnez-vous à des flux de podcasts pour ne rater aucune de vos émissions audio préférées ou créez votre liste de stations radio Internet.

Menu Fenêtre

Permet de minimiser ou déplacer la fenêtre, par exemple, ou de l'afficher au premier plan

Barre de menus

Pour accéder à toutes les fonctionnalités

Nom de l'album et du morceau

Minimiser, Démaximiser ou Fermer la fenêtre



Menu Musique

Pour charger un fichier audio ou un dossier contenant de la musique, sélectionnez Musique/Importer un fichier (ou Musique/Importer un dossier), puis accédez à l'emplacement du fichier ou du dossier sur le disque dur ou un périphérique externe (clé USB,...)

En boucle :

Cliquez ici pour reprendre la lecture de tous les morceaux dès la fin du dernier morceau

Visualisation :

Pour accompagner l'écoute du morceau, affichez une animation qui varie au rythme de la musique

Commandes de Lecture/Pause, Morceau suivant/précédent

Aléatoire :

Lisez les morceaux dans l'ordre choisi par le logiciel

Régler le volume



Indicateur de position du morceau lors de la lecture

Informations sur le morceau (nom du morceau, de l'album)

Parcourir :
Basculez entre l'affichage simplifié et l'affichage détaillé des morceaux

Durée du morceau

Zone d'accès rapide aux bibliothèques, boutiques, web radios et listes de lecture

Zone de recherche d'un morceau spécifique :
Tapez une partie du nom ou le nom complet pour afficher tous les morceaux correspondants

Critères de recherche :
Affichez les résultats correspondant à **tous** les critères (artistes, albums et morceaux), ou uniquement aux albums, aux artistes ou aux morceaux

The screenshot displays the eCAFÉ music player interface. On the left, a sidebar titled 'Bibliothèque' (Library) contains icons for 'Liste d'attente' (Queue), 'Musique' (Music), 'Podcasts', and 'Radio'. Below these is a CD icon. The main area features a search bar labeled 'Rechercher :'. To its right are filter buttons: 'Tout', 'Artistes', and 'Albums'. Below the search bar are two panels: 'Artiste' (Artist) and 'Album'. The 'Artiste' panel shows 'L'artiste (1)' and 'Inconnu (1)'. The 'Album' panel shows 'L'album (1)' and 'Inconnu (1)'. At the bottom, a table lists the search results:

Piste	Morceau	Genre	Artiste	Album	Durée
	sample music.m...	Inconnu	Inconnu	Inconnu	0:59

At the bottom left of the interface, it displays '1 morceau, 0 minute, 934.6 Kio'.

6.4 Utiliser la webcam



Lancer la webcam

Explorez une autre facette de la communication avec la webcam intégrée à votre eCAFÉ™ : prenez des photos, enregistrez des séquences vidéo en toute simplicité avec le logiciel fourni.

Webcam Station

Niveau du volume lors de l'utilisation du microphone : de 0 à 100 %

Réduire ou Fermer la fenêtre

Ouvre le panneau de gestion des paramètres Vidéo de votre Webcam (luminosité, contraste...).

Ouvre le panneau de gestion des paramètres Audio (microphone) de votre Webcam.

Donne accès aux paramètres généraux de Webcam Station (répertoire de destination des images et vidéos capturées, format des fichiers...).

Affiche l'image de la webcam en plein écran. Appuyez sur la touche [F11] ou [Echap] du clavier pour revenir en mode normal.

Affiche la version du logiciel Webcam Station, le copyright et le texte d'accord de licence.

Fenêtre de visualisation de l'image provenant de la webcam

Enregistrement vidéo en cours

REC • 00 : 00 : 25

Ouvrir répertoire photo

Ouvrir répertoire vidéo

Active ou désactive (muet) le microphone

1 Sélection du mode

2 Choix de la résolution

2560 x 2048 (5M)

3 Capturer

1. Sélectionnez le mode Photo ou Vidéo.

2. Choisissez la résolution dans le menu déroulant.

3. Appuyez sur le bouton pour prendre la photo ou démarrer l'enregistrement vidéo. Appuyez sur le bouton pour arrêter l'enregistrement vidéo.

Ouvre le répertoire contenant vos photos ou vos vidéos à partir de l'emplacement défini dans les paramètres généraux

Hercules™

7. TRAVAILLER

Accédez à l'univers Travailler.



7.1 Créer, modifier, enregistrer...

OpenOffice, fourni avec eCAFÉ™, est une suite bureautique conviviale de création de documents (courriers, comptes-rendus,...), de feuilles de calcul simples ou complexes ou de présentations soignées.

Dans l'univers Travailler, vous pouvez cliquer sur l'icône **Tableur**, **Texte** ou **Présentations** pour accéder directement à l'application souhaitée. Quelle que soit l'application OpenOffice dans laquelle vous vous trouvez, vous pouvez ouvrir un **nouveau** type de document (dans ce cas, OpenOffice bascule vers l'application correspondante), ou **ouvrir** un document existant.

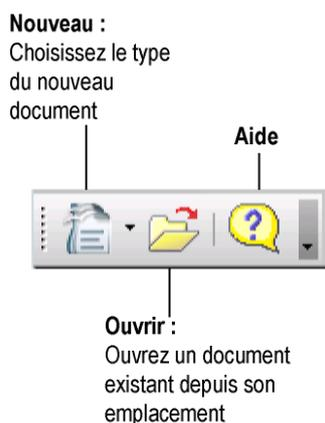

Pour plus d'informations sur l'application sélectionnée, reportez-vous à son aide en ligne en appuyant sur la touche F1.

7.1.1 ... un document avec OpenOffice.org Writer (Texte)

Menu Fenêtre

Permet de minimiser ou déplacer la fenêtre, par exemple, ou de l'afficher au premier plan

Barre de menus

Pour accéder à toutes les fonctionnalités

Nom du document

Minimiser, Démaximiser ou Fermer la fenêtre

Fermer le document



Styles et formatage :

Affichez ou non la fenêtre des styles et formatages disponibles

Styles, Police et Taille de la police

Alignement des paragraphes :

Aligné à gauche, Centré, Aligné à droite ou Justifié

Augmenter ou réduire le retrait des paragraphes

Trame de fond :

Permet de surligner le texte sélectionné dans la couleur choisie dans la palette



Styles de la police

Activer ou Désactiver la numérotation des puces

Couleur de police

Couleur d'arrière-plan

Créer un nouveau fichier :
Document texte, classeur, présentation ou autre

Enregistrer le fichier :
Choisissez son emplacement s'il s'agit du premier enregistrement

Impression rapide :
Imprimez votre document sur une imprimante préalablement définie

Couper, Copier, Coller :
Sélectionnez le texte et placez-le (Couper) dans le Presse-papiers, ou copiez-le (Copier) dans le Presse-Papiers pour le coller (Coller) à un autre emplacement

Annuler et Restaurer :
Annulez la dernière action ou rétablissez une action annulée

Caractères non imprimables :
Choisissez d'afficher ou non les caractères tels que les espaces, les marques de paragraphe...

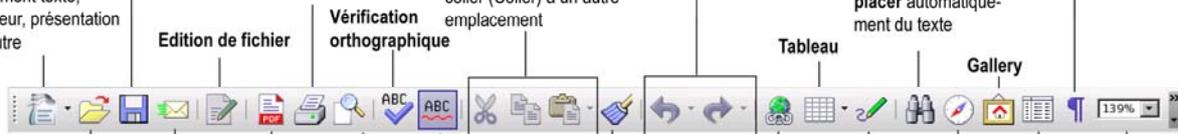

Ouvrir un fichier existant
Recherchez son emplacement sur le disque dur ou un périphérique de stockage externe (clé USB, carte mémoire)

Export direct au format pdf :
Exportez votre fichier dans un format lisible par une grande majorité d'utilisateurs

Vérification automatique :
Cliquez pour activer ou non la vérification automatique de l'orthographe

Appliquer le format :
Sélectionnez le texte, cliquez sur ce bouton, puis appliquez la mise en forme au nouveau texte

Hyperlien

Afficher les fonctions de dessin

Navigateur

Sources de données

Zoom

Document par e-mail :
Envoyez ce document via une messagerie électronique préalablement définie

Aperçu :
Lancez un aperçu de votre document avant impression



7.1.2 ... une feuille de calcul avec OpenOffice.org Calc (Tableur)

Menu Fenêtre
Permet de minimiser ou déplacer la fenêtre, par exemple, ou de l'afficher au premier plan

Barre de menus
Pour accéder à toutes les fonctionnalités

Nom du document

Fermer le document

Minimiser, Démaximiser ou Fermer la fenêtre

Enregistrer le fichier :
Choisissez son emplacement s'il s'agit du premier enregistrement

Créer un nouveau fichier :
Document texte, classeur, présentation ou autre

Impression rapide :
Imprimez votre document sur une imprimante préalablement définie

Vérification orthographique

Couper, Copier, Coller :
Sélectionnez le texte et placez-le (Couper) dans le Presse-papiers, ou copiez-le (Copier) dans le Presse-Papiers pour le coller (Coller) à un autre emplacement

Annuler et Restaurer :
Annulez la dernière action ou rétablissez une action annulée

Afficher les fonctions de dessin

Rechercher et remplacer
automatiquement du texte ou des valeurs

Gallery

Tri croissant et Tri décroissant :
Triez vos données dans l'ordre souhaité

Diagramme :
Cliquez ici pour ouvrir l'Assistant de diagramme

Navigateur

Sources de données

Ouvrir un fichier existant
Recherchez son emplacement sur le disque dur ou un périphérique de stockage externe (clé USB, carte mémoire)

Document par e-mail :
Envoyez ce document via une messagerie électronique préalablement définie

Aperçu :
Lancez un aperçu de votre document avant impression

Export direct au format pdf :
Exportez votre fichier dans un format lisible par une grande majorité d'utilisateurs

Vérification automatique :
Cliquez pour activer ou non la vérification automatique de l'orthographe

Appliquer le format :
Sélectionnez le texte, cliquez sur ce bouton, puis appliquez la mise en forme au nouveau texte

Hyperlien

Styles et formatage :
Affichez ou non la fenêtre des styles et formatages disponibles

Styles, Police et Taille de la police

Alignement des paragraphes :
Aligné à gauche, Centré, aligné à droite ou Justifié

Format numérique : monnaie ou pourcentage ou aucun
Activez l'une de ces icônes pour choisir un format numérique pour les cellules

Réduire ou Augmenter le retrait
Activez l'une de ces icônes pour choisir un format numérique pour les cellules

Couleur d'arrière-plan

Afficher/Masquer le contour des cellules

Fusionner les cellules :
Sélectionnez plusieurs cellules et cliquez ici pour les fusionner en une seule cellule

Format numérique : ajouter ou supprimer une décimale

Bordure
Cliquez sur la flèche pour choisir la bordure, puis sélectionnez la ou les cellules souhaitées

Couleur de police

Zone de nom de la cellule actuelle

Assistant Fonctions
Pour faciliter la saisie des formules

Fonction Egal

Somme
insère la fonction de somme dans la formule

Champ de saisie de la formule

Cellules de saisie des données

Feuille de calcul active

Feuille1 Feuille2 Feuille3

Feuille 1 / 3 Standard 100% STD Somme=0

7.1.3 ... une présentation avec OpenOffice.org Impress (Présentations)

Nous allons créer une présentation simple en 5 étapes avec l'Assistant Présentation. Signet non défini., qui se lance lorsque vous cliquez sur l'icône Présentations sur le bureau.

1. Créez une présentation à partir d'un modèle. Choisissez l'un des modèles proposés, puis cliquez sur **Suivant**.

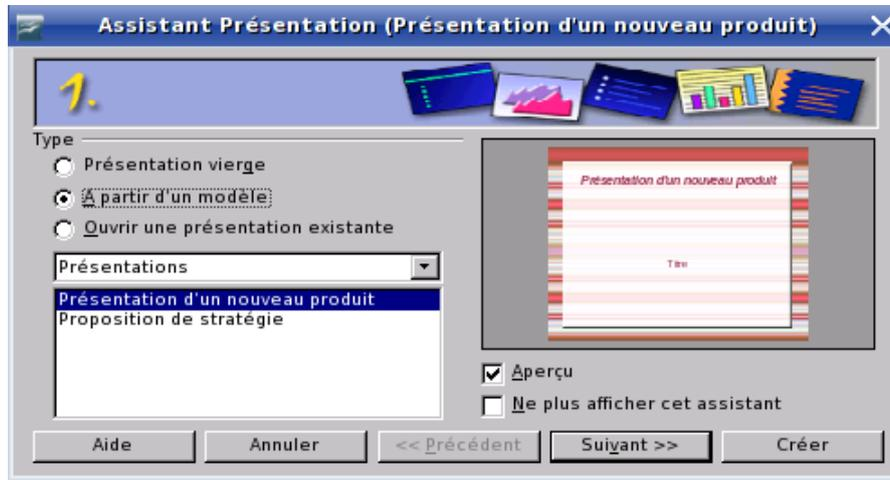

2. Choisissez votre arrière-plan. Cliquez sur **Suivant**.

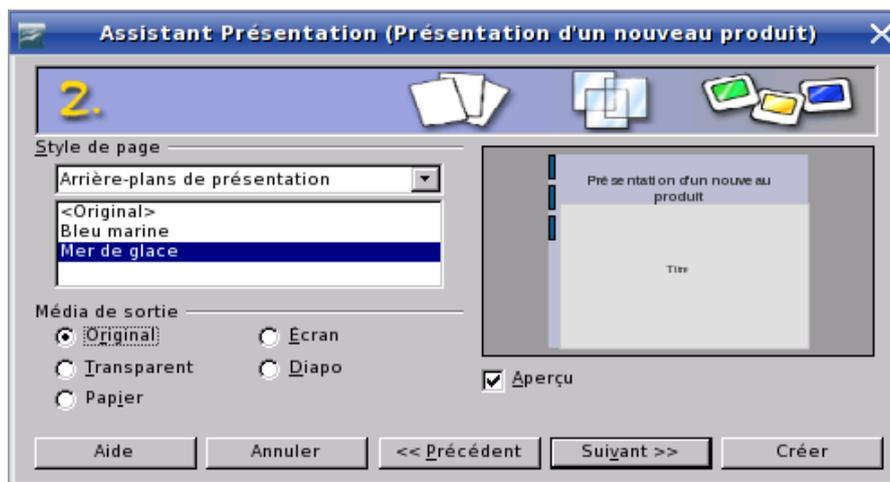

3. Sélectionnez une **transition** et la vitesse de la transition entre deux diapos. Cliquez sur **Suivant**.

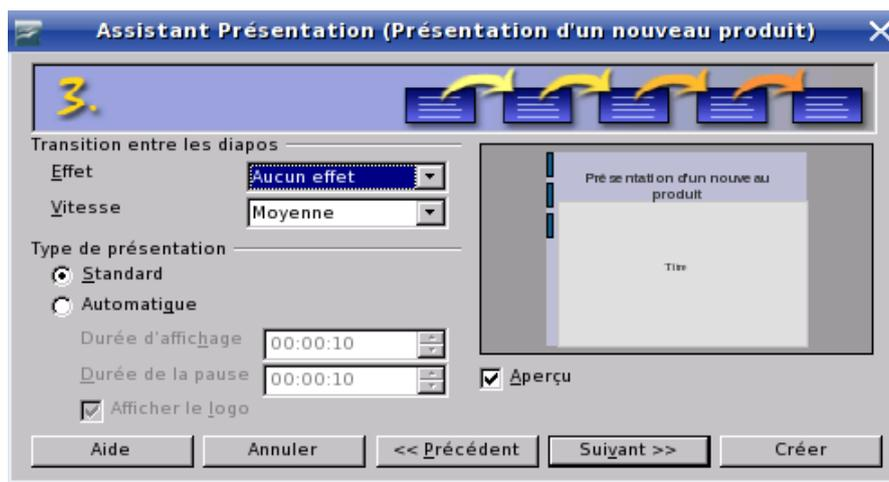

4. Saisissez les **informations** qui viendront s'insérer dans la présentation. Ces informations pourront être modifiées par la suite. Cliquez sur **Suivant**.



5. Sélectionnez les pages qui constitueront la structure de votre présentation. Cliquez sur **Créer**.



Votre présentation s'affiche dans OpenOffice.org Impress. Vous pouvez désormais peaufiner votre présentation en créant des objets, des connecteurs, etc.

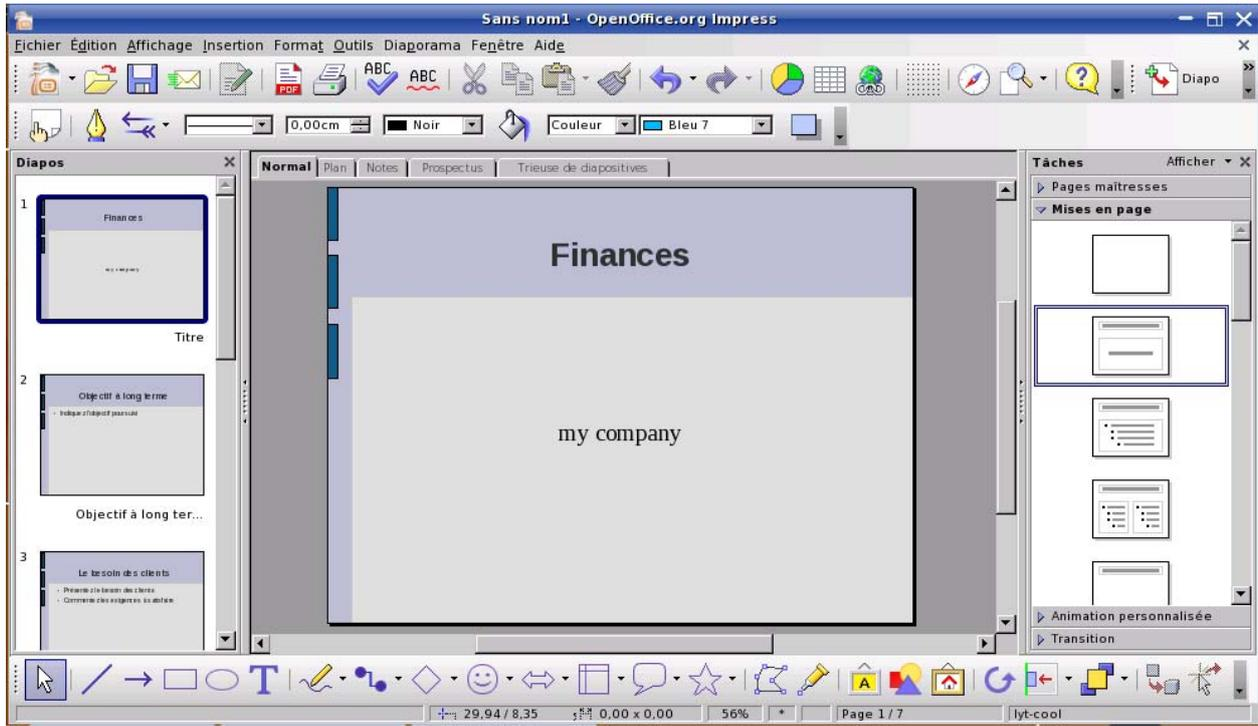

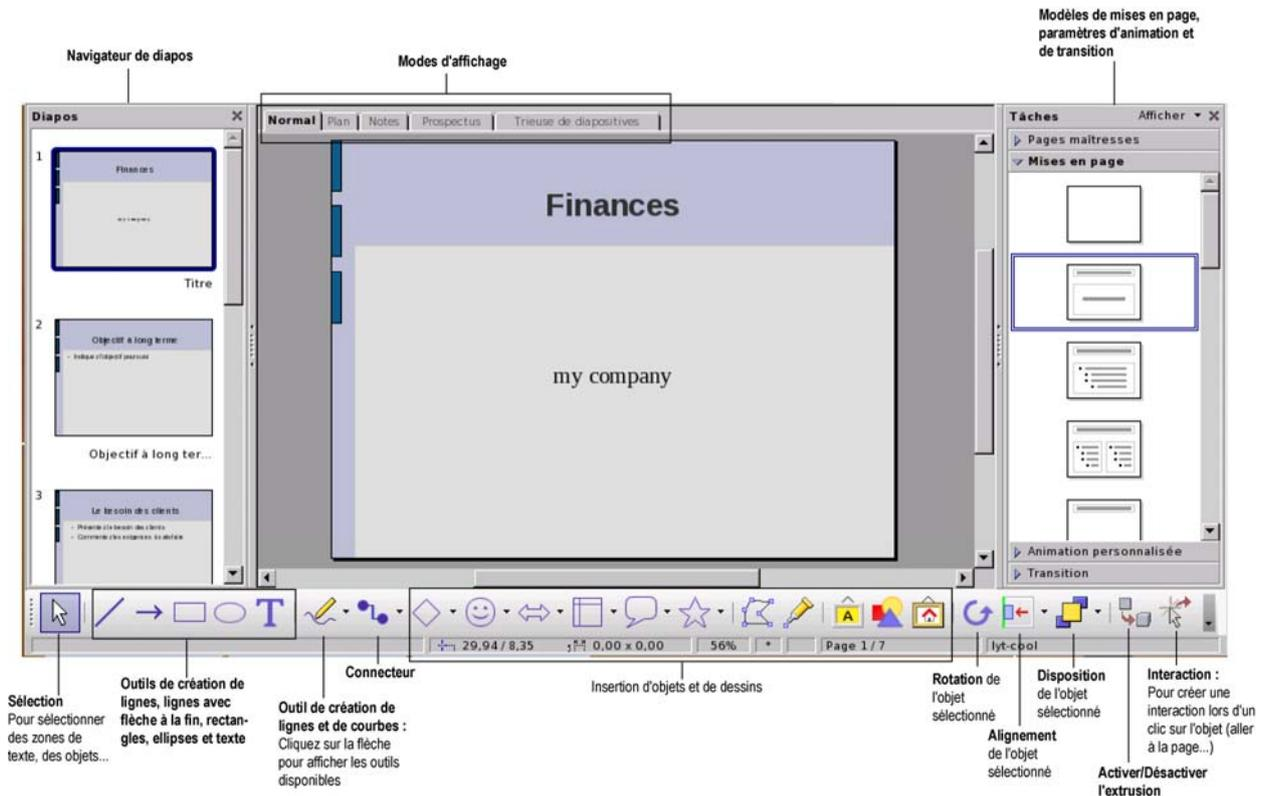
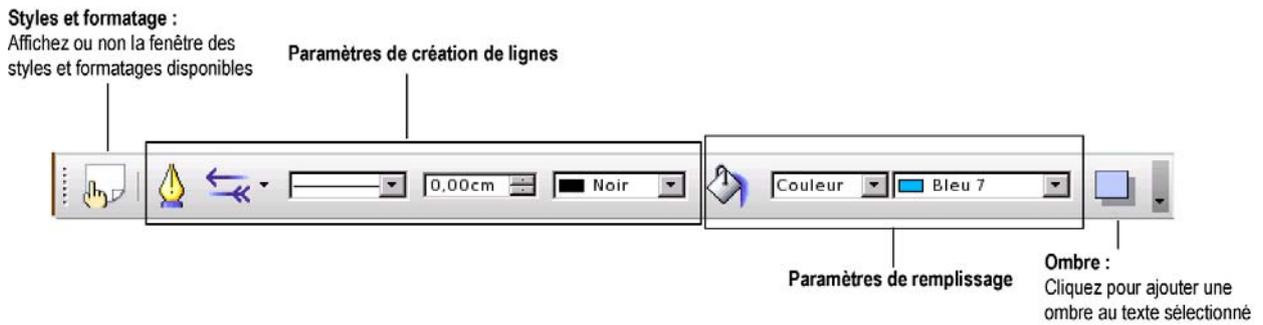
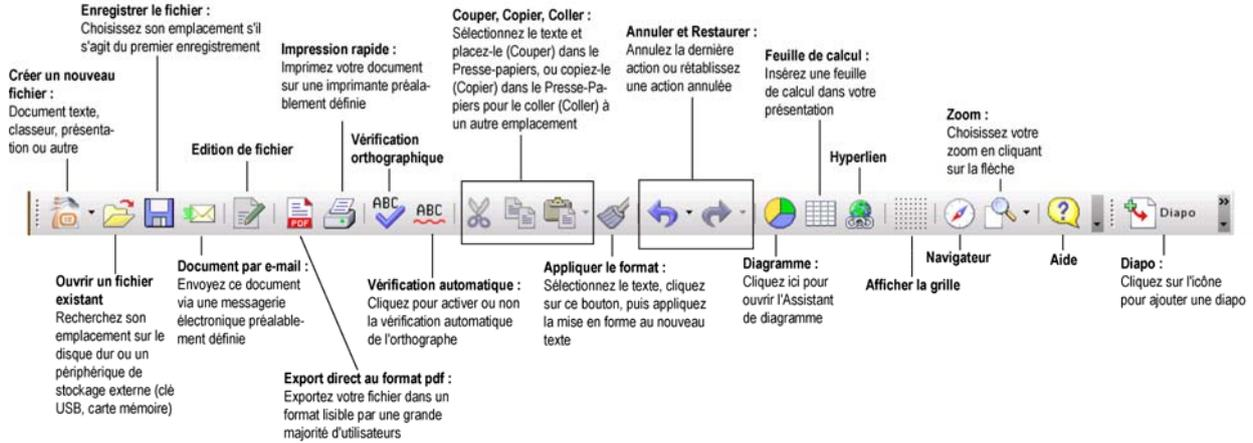

7.2 Gérer ses comptes bancaires

Gérez vos comptes à domicile avec l'application HomeBank, fournie avec votre eCAFÉ™.

Menu Fenêtre

Permet de minimiser ou déplacer la fenêtre, par exemple, ou de l'afficher au premier plan

Barre de menus

Pour accéder à toutes les fonctionnalités

Nom du document

Minimiser, Démaximiser ou Fermer la fenêtre



Créer un nouveau fichier :

Document texte, classeur, présentation ou autre

Enregistrer le fichier :

Choisissez son emplacement s'il s'agit du premier enregistrement

Configure les tiers :

Ajoutez ou supprimez des tiers vers lequel vous pourrez effectuer des virements...

Configure les archives :

Gérez les informations de votre portefeuille

Voir les opérations du compte sélectionné :

Consultez toutes les opérations effectuées sur le compte sélectionné, sur une page donnée



Ouvrir un fichier existant

Recherchez son emplacement sur le disque dur ou un périphérique de stockage externe (clé USB, carte mémoire)

Configure les comptes :

Ajoutez ou supprimez des comptes

Configure les catégories :

Ajoutez ou supprimez des catégories de dépenses

Configure le budget :

Gérez votre budget en fonction des catégories définies

Résumé comptes

Compte	Etat	Banque	Aujourd'hui	Futur
▼ Bank accounts		100 000,00 €	101 100,00 €	101 100,00 €
mon compte		100 000,00 €	101 100,00 €	101 100,00 €

Fenêtres de visualisation des comptes et des opérations

Opérations automatiques à venir

Tiers	Description	Montant	Prochaine le	Reste

7.3 Gérer son agenda

Avec **Agenda**, emportez avec vous votre planning pour ne pas oublier d'événements importants. Complétez très simplement votre liste de tâches ou planifiez votre emploi du temps (réunions, rendez-vous...) sur plusieurs semaines.

Menu Fenêtre

Permet de minimiser ou déplacer la fenêtre, par exemple, ou de l'afficher au premier plan

Barre de menus

Pour accéder à toutes les fonctionnalités

Informations sur le document

Minimiser, Démaximiser ou Fermer la fenêtre

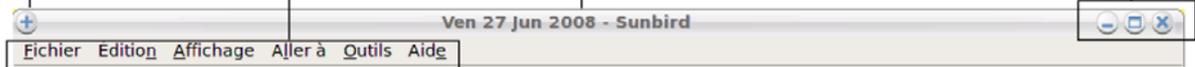

Créer une nouvelle tâche :

Ajoutez une tâche à votre liste de tâches à réaliser

Mode d'affichage :

Aujourd'hui, Jour, Semaine, plusieurs semaines, Mois



Créer un nouvel événement :

Créez un événement (réunion, conférence...) qui viendra s'insérer dans le calendrier

Modifier ou supprimer

l'élément sélectionné (événement ou tâche)

Critères d'affichage :

Affichez tous les événements, les événements du jour, les événements prévus dans 7 jours...

Zone de recherche d'un événement spécifique :

Tapez par exemple "for" pour afficher uniquement les événements "forum"

Calendrier actuel Liste des calendriers

Calendrier Agendas

Tous les événements contenant

Titre	Début	Fin	Catégorie
forum	Ven 27 Jun 2008 16:00	Ven 27 Jun 2008 1...	

Résultats correspondant aux critères ci-dessus

Mercredi Jeudi **Vendredi** Samedi Dimanche

27 Jun
Vendredi

08:00
09:00
10:00
11:00
12:00
13:00
14:00
15:00
16:00 forum

Calendrier du jour

Liste des tâches

Tâches

Masquer les tâches accomplies

Titres

meeting

8. INSTALLER DES APPLICATIONS



Pour installer de nouvelles applications ou des mises à jour sur votre eCAFÉ™, vous devez être connecté à Internet en WiFi, ou par le port Ethernet à un modem, une box Internet ou un réseau d'entreprise connecté à Internet, par exemple. En effet, votre ordinateur va utiliser cette connexion pour rechercher sur un serveur dédié toutes les applications disponibles.

Pour installer de nouvelles applications ou des mises à jour, accédez à l'univers **Paramétrer**, puis cliquez sur **Configurer l'Ordinateur**.

Le **Centre de Contrôle** s'ouvre. Sélectionnez l'onglet **Gestionnaire de logiciels**, puis cliquez sur l'icône **Installer et désinstaller des logiciels**.



Avant d'autoriser l'installation, il est possible que l'application vous demande d'indiquer le mot de passe du compte utilisateur (par défaut « ec-900») et le mot de passe du compte d'administration (par défaut « root »).

- Choisissez votre catégorie d'applications dans la liste : Bureautique, Développement, Graphisme, etc.

Des paquetages (listes des applications) correspondant à la catégorie s'affichent.

- Sélectionnez un paquetage pour obtenir sa description.

- Cochez la case pour sélectionner un paquetage à installer.

- Installez éventuellement les paquetages supplémentaires requis.

- Cliquez sur **Appliquer**.

- Confirmez l'installation en cliquant sur **Oui**.

9. SAUVEGARDER ET RÉCUPÉRER DES DONNÉES

Dans les sections suivantes, nous vous expliquons comment effectuer des sauvegardes de vos données sur différents supports, et comment récupérer ces données. Vous pouvez également vous connecter à l'adresse www.hercules.com. Dans la rubrique dédiée à eCAFÉ™, vous trouverez toutes les informations nécessaires pour réaliser vos sauvegardes.



Nous vous recommandons d'effectuer régulièrement des sauvegardes de vos données personnelles ou sensibles.

9.1 Créer des sauvegardes sur une clé USB

- Connectez la clé USB sur l'un des deux ports USB disponibles. eCAFÉ™ détecte automatiquement cette nouvelle connexion.

- Dans le Navigateur de fichiers, sélectionnez les fichiers et/ou dossiers que vous souhaitez sauvegarder (maintenez la touche  enfoncée pour sélectionner plusieurs fichiers consécutifs, ou la touche Ctrl pour sélectionner plusieurs fichiers non consécutifs).

- Sélectionnez le menu **Edition-Copier**.

- Dans le Navigateur de fichiers, cliquez sur le nom de votre clé USB qui se trouve dans le volet de gauche.

- Choisissez l'emplacement de destination des fichiers.

- Sélectionnez le menu **Edition-Coller**.

9.2 Créer des sauvegardes sur une carte mémoire

- Insérez la carte mémoire dans le lecteur de cartes mémoire. eCAFÉ™ détecte automatiquement cette nouvelle connexion.

- Dans le Navigateur de fichiers, sélectionnez les fichiers et/ou dossiers que vous souhaitez sauvegarder (maintenez la touche  enfoncée pour sélectionner plusieurs fichiers consécutifs, ou la touche Ctrl pour sélectionner plusieurs fichiers non consécutifs).

- Sélectionnez le menu **Edition-Copier**.

- Dans le Navigateur de fichiers, cliquez sur le nom de votre carte mémoire qui se trouve dans le volet de gauche.

- Choisissez l'emplacement de destination des fichiers.

- Sélectionnez le menu **Edition-Coller**.

9.3 Créer des sauvegardes sur un CD/DVD

- Connectez un graveur CD/DVD sur l'un des deux ports USB disponibles. eCAFÉ™ détecte automatiquement cette nouvelle connexion.

- Lancez l'application **Graveur Externe de CD/DVD** depuis l'icône d'accès rapide.

- Créez un projet de sauvegarde.

- Dans le Navigateur de fichiers, choisissez les fichiers et/ou dossiers que vous souhaitez sauvegarder (maintenez la touche  enfoncée pour sélectionner plusieurs fichiers consécutifs, ou la touche Ctrl pour sélectionner plusieurs fichiers non consécutifs).

- Cliquez sur le bouton **Ajouter**.

- Insérez un CD ou un DVD dans le graveur.

- Cliquez sur le bouton **Graver**.

9.4 Récupérer des données sauvegardées sur une clé USB :

- Connectez la clé USB sur l'un des deux ports USB disponibles. eCAFÉ™ détecte automatiquement cette nouvelle connexion.

- Dans le Navigateur de fichiers, cliquez sur le nom de votre clé USB qui se trouve dans le volet de gauche.

- Sélectionnez les fichiers et/ou dossiers que vous souhaitez récupérer (maintenez la touche  enfoncée pour sélectionner plusieurs fichiers consécutifs, ou la touche Ctrl pour sélectionner plusieurs fichiers non consécutifs).

- Sélectionnez le menu **Edition-Copier**.

- Dans le Navigateur de fichiers, choisissez l'emplacement de destination des fichiers.

- Sélectionnez le menu **Edition-Coller**.

9.5 Récupérer des données sauvegardées sur une carte mémoire

- Insérez la carte mémoire dans le lecteur de cartes mémoire. eCAFÉ™ détecte automatiquement cette nouvelle connexion.
- Dans le Navigateur de fichiers, cliquez sur le nom de votre carte mémoire qui se trouve dans le volet de gauche.
- Sélectionnez les fichiers et/ou dossiers que vous souhaitez récupérer (maintenez la touche  enfoncée pour sélectionner plusieurs fichiers consécutifs, ou la touche Ctrl pour sélectionner plusieurs fichiers non consécutifs).
- Sélectionnez le menu **Edition-Copier**.
- Dans le Navigateur de fichiers, choisissez l'emplacement de destination des fichiers.
- Sélectionnez le menu **Edition-Coller**.

9.6 Récupérer des données sauvegardées sur un CD/DVD

- Connectez sur l'un des deux ports USB disponibles un graveur externe de CD/DVD contenant un CD/DVD avec les données sauvegardées. eCAFÉ™ détecte automatiquement cette nouvelle connexion.
- Dans le Navigateur de fichiers, cliquez sur le nom de votre graveur qui se trouve dans le volet de gauche.
- Sélectionnez les fichiers et/ou dossiers que vous souhaitez récupérer (maintenez la touche  enfoncée pour sélectionner plusieurs fichiers consécutifs, ou la touche Ctrl pour sélectionner plusieurs fichiers non consécutifs).
- Sélectionnez le menu **Edition-Copier**.
- Dans le Navigateur de fichiers, choisissez l'emplacement de destination des fichiers.
- Sélectionnez le menu **Edition-Coller**.

INDEX

A	
Accueil	15, 19, 20, 25, 29
Agenda	57
Arrêt ou redémarrage forcé	16
Assistant Personnaliser	7, 16, 20, 25, 29
B	
Batterie	2, 3, 4, 5, 11, 12, 13, 14, 26
Installer et enlever	12
C	
Cartes mémoire	3, 5, 8, 26, 59, 60
MMC	3
SD	3
SD HC	3
Centre de Contrôle	28, 29, 58
Clavier multifonction	2, 7, 8, 17, 33, 34
Clé de sécurité	31, 32
Connecteurs audio	9
Connexion WiFi	28, 30, 32, 34
D	
Disque dur	3, 8
E	
eCAFÉ™Connect	27, 30, 31, 32, 34
F	
Fonction WiFi	2, 14, 27, 30, 32
Activation	27
Fond d'écran	29
G	
Galaxie eCAFÉ™	15, 19
Gestionnaire de comptes bancaires	56
M	
Messagerie email	34
Messagerie instantannée	39
Mise hors tension	16
Mise sous tension	15
Modes d'affichage	
Fenêtré	7, 32, 34
Plein écran	7, 32, 34
Mot de passe	2, 37, 40, 58
Musique	17, 46
N	
Navigateur de fichiers	20, 25, 26, 40, 59, 60
Netbook	2, 4, 8, 14
P	
Photos	2, 8, 25, 26, 44, 48
Port VGA	16
Portail eCAFÉ™	19, 20
Ports USB	5, 8
Présentations	52, 53
R	
Réseau local	9
T	
Tableur	51
Texte	50
U	
Univers	
Communiquer	15, 19, 20, 21, 27, 30
Jouer	15, 19, 20, 21, 42
Multimédia	15, 19, 20, 22, 43
Paramétrer	15, 19, 20, 24, 28, 29, 58
Travailler	15, 19, 20, 22, 49
V	
Vidéo	3, 9, 18, 25, 45, 48
W	
Webcam	3, 4, 48

RECOMMANDATIONS



A lire avant toute utilisation d'un jeu vidéo par vous-même ou par votre enfant.

Précautions à prendre dans tous les cas pour l'utilisation d'un jeu vidéo

Évitez de jouer si vous êtes fatigué ou si vous manquez de sommeil.

Assurez-vous que vous jouez dans une pièce bien éclairée en modérant la luminosité de votre écran.

Lorsque vous utilisez un jeu vidéo susceptible d'être connecté à un écran, jouez à bonne distance de cet écran de télévision et aussi loin que le permet le cordon de raccordement.

En cours d'utilisation, faites des pauses de dix à quinze minutes toutes les heures.

Avertissement sur l'épilepsie

Certaines personnes sont susceptibles de faire des crises d'épilepsie comportant, le cas échéant, des pertes de conscience à la vue, notamment, de certains types de simulations lumineuses fortes : succession rapide d'images ou répétition de figures géométriques simples, d'éclairs ou d'explosions.

Ces personnes s'exposent à des crises lorsqu'elles jouent à certains jeux vidéo comportant de telles stimulations, alors même qu'elles n'ont pas d'antécédent médical ou n'ont jamais été sujettes elles-mêmes à des crises d'épilepsie.

Si vous-même ou un membre de votre famille avez déjà présenté des symptômes liés à l'épilepsie (crise ou perte de conscience) en présence de stimulations lumineuses, consultez votre médecin avant toute utilisation.

Les parents se doivent également d'être particulièrement attentifs à leurs enfants lorsqu'ils jouent avec des jeux vidéo. Si vous-même ou votre enfant présentez un des symptômes suivants : vertige, trouble de la vision, contraction des yeux ou des muscles, trouble de l'orientation, mouvement involontaire ou convulsion, perte momentanée de conscience, il faut cesser immédiatement de jouer et consulter un médecin.

ASSISTANCE TECHNIQUE

Si vous rencontrez un problème avec votre produit ou l'un de ses composants, rendez-vous sur le site <http://ts.hercules.com/fr> et sélectionnez votre langue. Vous aurez alors accès à différents services (Foire Aux Questions (FAQ), dernières versions des pilotes et logiciels) susceptibles de résoudre votre problème. Si le problème persiste, vous pouvez contacter le support technique des produits Hercules (« Support Technique ») :

Par e-mail :

Pour bénéficier du support technique par e-mail, vous devez d'abord vous enregistrer en ligne sur le site <http://ts.hercules.com/fr>. Les informations fournies vont permettre aux techniciens de résoudre plus rapidement votre problème.

Cliquez sur **Support/FAQ** puis sur **Accès au site du Support Technique** et enfin sur **Enregistrement du produit** et suivez les instructions à l'écran.

Si vous êtes déjà enregistré, renseignez les champs **Nom d'utilisateur** et **Mot de passe** puis cliquez sur **Connexion**.

Par téléphone (si vous n'avez pas d'accès Internet) :

France	0 826 09 21 03 Numéro Indigo® (0,15€ TTC/minute*)	Du lundi au vendredi de 13h à 17h et de 18h à 22h Le samedi de 9h à 13h et de 14h à 20h Le dimanche de 10h à 13h et de 14h à 17h
Suisse	0842 000 022 Tarif d'une communication locale	Du lundi au vendredi de 13h à 17h et de 18h à 22h Le samedi de 9h à 13h et de 14h à 20h Le dimanche de 10h à 13h et de 14h à 17h

* Tarif indicatif (hors coût de mise en relation)

Connectez-vous dès maintenant sur notre site web (www.hercules.com/fr) pour télécharger les dernières versions des pilotes et logiciels, consulter la Foire Aux Questions (FAQ) relative à votre produit et bénéficier de mises à jour du manuel de l'utilisateur. Vous pourrez également découvrir la gamme de produits Hercules et obtenir des informations sur les nouveautés à venir.

INFORMATIONS RELATIVES À LA GARANTIE

Dans le monde entier, Guillemot Corporation S.A. (« Guillemot ») garantit au consommateur que le présent produit Hercules est exempt de défauts matériels et de vices de fabrication, et ce, pour une période de deux (2) ans à compter de la date d'achat d'origine. Si, au cours de la période de garantie, le produit semble défectueux, contactez immédiatement le Support Technique qui vous indiquera la procédure à suivre. Suite à votre contact avec le Support Technique, si un retour du produit est nécessaire, ce dernier devra être retourné, avec ses accessoires dans son emballage d'origine plus suremballage suivant les instructions du Support Technique.

Dans le cadre de la garantie, le consommateur bénéficiera, suivant décision du Support Technique, du remplacement ou de la réparation du produit défectueux. Lorsque la loi applicable l'autorise, toute responsabilité de Guillemot et ses filiales (y compris pour les dommages indirects) se limite à la réparation ou au remplacement du produit Hercules. Les droits légaux du consommateur au titre de la législation applicable à la vente de biens de consommation ne sont pas affectés par la présente garantie.

Cette garantie ne s'appliquera pas :

(1) si le produit a été modifié, ouvert, altéré, ou a subi des dommages résultant d'une utilisation inappropriée ou abusive, d'une négligence, d'un accident ou de l'usure normale ; (2) si le produit a été utilisé ou stocké dans des conditions anormales (par exemple exposition aux intempéries, au soleil, à l'eau, présence de grains de sable) ; (3) pour toute autre cause non liée à un défaut matériel ou à un vice de fabrication ; (4) en cas de non-respect des instructions données dans le manuel de l'utilisateur ou par le Support Technique ; (5) aux logiciels non-édités par Guillemot, lesdits logiciels faisant l'objet d'une garantie spécifique accordée par leurs éditeurs ; (6) si les scellés de garantie ont été enlevés ou altérés ; (7) pour les dommages ou la perte de programmes, données ou supports de stockage ni pour les coûts liés à la récupération de ces données ; (8) pour les dommages ou la perte de programmes ou de données personnelles se produisant suite à la réparation ou au remplacement du produit ; (9) pour les dommages causés par l'installation de logiciels tiers ou par des virus informatiques.

Guillemot ne peut être tenu responsable pour tout dommage ou perte de données personnelles, de programmes, de logiciels ou de périphériques de stockage amovibles. Avant de renvoyer ce produit au support technique, veuillez à effectuer une sauvegarde de vos données personnelles et/ou essentielles. Guillemot n'est pas responsable de la réinstallation ou la récupération de données personnelles ou programmes autres que ceux installés lors de la commercialisation du produit.

La garantie s'applique pour l'écran de votre produit si l'écran présente au moins 5 pixels défectueux. (Points brillants ou points sombres – un point brillant étant un pixel blanc affiché en permanence sur votre écran et un point sombre étant un pixel ne s'affichant pas sur votre écran.)

Suite à un retour éventuel du produit et à la non-application de la garantie liée à une ou plusieurs des conditions d'exclusion listées ci-dessus, les coûts de transport et de traitement engendrés seront à la charge du consommateur.

Marques déposées

Hercules® et eCAFÉ™ sont des marques déposées de Guillemot Corporation S.A. Mandriva® est une marque déposée de Mandriva S.A.. Mozilla® est une marque déposée de Mozilla Foundation. RealNetworks® et RealPlayer® sont des marques déposées de RealNetworks Inc. Fluendo est une marque déposée de Fluendo S.A. Corel® est une marque déposée de Corel Corporation. OpenOffice.org® est une marque déposée de Sun Microsystems Inc. Windows®, Windows XP®, Windows Vista® et le logo Windows sont des marques déposées ou des marques de Microsoft Corporation aux États-Unis et/ou dans d'autres pays. Intel®, Intel® Atom™ et Intel® Atom™ Inside sont des marques déposées de Intel Corporation aux États-Unis et dans les autres pays. Wi-Fi Certified et Wi-Fi Protected Setup sont des marques déposées ou des marques de la Wi-Fi Alliance. Les autres marques déposées et noms commerciaux sont reconnus par les présentes et sont la propriété de leurs propriétaires respectifs. Illustrations non contractuelles. Le contenu, la conception et les spécifications sont susceptibles de changer sans préavis et de varier selon les pays.
Fabriqué en Chine

Déclaration de conformité aux directives de l'UE

Par la présente, Guillemot Corporation S.A. déclare que l'appareil **UMPC EC-900-H60GIA** est conforme aux exigences essentielles et aux autres dispositions pertinentes de la directive RTTE 1999/5/CE, de la directive CEM 2004/108/CE et aux normes relatives à la sécurité électrique (IEC 60950 édition 2001 / EN 60950-1 édition 2001 / NF EN 60950 amendement A11-2004). La déclaration de conformité peut être consultée sur le site :

ftp://ftp.hercules.com/EC-900/H60G-IA/DoC-fra_UMPC_EC-900-H60G.pdf



Copyright

© 2008 Guillemot Corporation S.A. Tous droits réservés.

Aucune partie de ce manuel ne peut être reproduite, résumée, transmise, transcrite, stockée dans un système de recherche, ou traduite en toute langue ou langage informatique, à quelque fin ou par quelque moyen que ce soit, électronique, mécanique, magnétique, manuel, par le biais de photocopies, d'enregistrements, ou autres, sans l'autorisation expresse et écrite de Guillemot Corporation S.A.

Contrat de licence utilisateur final

IMPORTANT : veuillez lire attentivement le Présent Contrat de licence avant d'utiliser le produit eCAFÉ™. Le terme Logiciel désigne les programmes exécutable, gestionnaires, librairies, fichiers de données et toute documentation associée aux programmes ainsi que l'ensemble du système d'exploitation qui sont inclus dans le produit eCAFÉ™. Le Logiciel est concédé sous licence, et non vendu à l'utilisateur, pour un usage respectant les termes du Présent Contrat. Le Logiciel est composé de sous-Logiciels libres de la Free Software Foundation (applications, programmes d'administration du produit, etc.) lesquels sont concédés en sous-licence par Guillemot Corporation S.A. dans les conditions décrites au point 5 ci-dessous. Vous acceptez et vous engagez à respecter les termes et les conditions du Présent Contrat. Si vous êtes en désaccord avec les termes et les conditions du Présent Contrat, veuillez ne pas utiliser le Logiciel.

Le Logiciel est protégé par la réglementation et les traités internationaux en matière de droit d'auteur, ainsi que par les autres réglementations et traités internationaux en matière de propriété intellectuelle.

La propriété du Logiciel (à l'exclusion des sous-Logiciels) reste acquise à Guillemot Corporation S.A. Tous droits réservés. Guillemot Corporation S.A. n'accorde qu'un droit d'utilisation limité et non-exclusif du Logiciel.

Guillemot Corporation S.A. se réserve le droit d'annuler le Présent Contrat en cas de non-respect de celui-ci.

Licence concédée :

1. La licence est accordée à l'acquéreur d'origine seulement. Guillemot Corporation S.A. reste propriétaire et titulaire du Logiciel (à l'exclusion des sous-Logiciels) et se réserve tous les droits qui ne sont pas expressément accordés par le Présent Contrat. L'utilisateur n'a pas le droit de concéder en sous-licence ses droits concédés par le Présent Contrat. Le transfert de cette licence est autorisé à condition que l'acquéreur d'origine ne conserve aucune partie du Logiciel et que le cessionnaire lise et accepte les termes et conditions du Présent Contrat.
2. L'acquéreur ne peut utiliser le Logiciel que sur un seul ordinateur en même temps. La partie assimilable du Logiciel peut être copiée vers un autre ordinateur à condition que le Logiciel soit effacé du premier ordinateur et qu'il soit impossible d'utiliser le Logiciel sur plusieurs machines en même temps.
3. L'acquéreur reconnaît et accepte le copyright appartenant à Guillemot Corporation S.A. Le copyright ne doit en aucun cas être enlevé du Logiciel ou d'une copie du Logiciel, de toute documentation, écrite ou électronique, accompagnant le Logiciel.
4. La licence octroie à l'utilisateur le droit de faire une (1) copie d'archivage de la partie assimilable du Logiciel à condition que le copyright du Logiciel soit également copié.
5. Les sous-Logiciels libres de la Free Software Foundation concédés en sous-licence par Guillemot Corporation S.A. sont soumis aux termes et conditions de la licence générale publique (GPL) disponible à l'adresse suivante : <http://fsf.org/gpl/gpl-fr.html> . Les codes sources de ces sous-Logiciels sont disponibles à l'adresse suivante : <http://www.hercules.com/fr> Certains de ces sous-Logiciels ont été modifiés par Guillemot Corporation S.A. (la liste de ces sous-Logiciels est disponible à l'adresse suivante : <http://www.hercules.com/fr>).
6. Sauf dans les limites permises expressément par le Présent Contrat, l'acquéreur ne peut pas s'engager à, ni permettre à un tiers de s'engager à : concéder une sous-licence ; fournir ou divulguer le Logiciel à des tiers ; rendre possible l'utilisation du Logiciel par plus d'un ordinateur en même temps ; faire des modifications ou des copies de quelque sorte que ce soit ; désassembler, dé-compiler ou modifier le Logiciel d'une quelconque manière ou essayer d'obtenir des informations relatives à l'utilisation du Logiciel n'étant pas accessibles à l'utilisateur ; faire des copies ou des traductions du Manuel de l'utilisateur.

Limitation de garantie :

Le Logiciel est fourni "en l'état" et sans aucune garantie de la part de Guillemot Corporation S.A. quant à son utilisation et/ou ses performances. Guillemot Corporation S.A. ne garantit pas que le fonctionnement du Logiciel sera ininterrompu ou sans erreur. L'utilisation ou les performances du Logiciel restent sous l'entière responsabilité de l'acquéreur et Guillemot Corporation S.A. ne peut fournir de garantie quant aux performances et résultats obtenus par l'acquéreur lors de l'utilisation du Logiciel. Aucune garantie sous quelque forme que ce soit, explicite ou implicite, n'est accordée par Guillemot Corporation S.A. quant à la non-violation de droits de tiers, l'aptitude à la commercialisation et l'adéquation à un usage particulier.

En aucun cas, Guillemot Corporation S.A. ne saurait voir sa responsabilité engagée en cas de dommages de quelque nature que ce soit résultant d'une utilisation ou d'une impossibilité d'utiliser le Logiciel.

Loi applicable :

Le Présent Contrat est soumis au droit français.

RECOMMANDATION RELATIVE A LA PROTECTION DE L'ENVIRONNEMENT

En fin de vie, ce produit ne doit pas être éliminé avec les déchets ménagers normaux mais déposé à un point de collecte des déchets d'équipements électriques et électroniques en vue de son recyclage.

Ceci est confirmé par le symbole figurant sur le produit, le manuel utilisateur ou l'emballage.

En fonction de leurs caractéristiques, les matériaux peuvent être recyclés. Par le recyclage et par les autres formes de valorisation des déchets d'équipements électriques et électroniques, vous contribuez de manière significative à la protection de l'environnement.

Veuillez consulter les autorités locales qui vous indiqueront le point de collecte concerné.