

# Acoustic Wave<sup>®</sup> Music System II

Owner's Guide

Guía de usuario

Notice d'utilisation



## Veillez lire cette notice d'utilisation

Prenez le temps de lire attentivement les instructions de cette notice d'utilisation. Elles vous seront précieuses pour installer et utiliser correctement votre système et vous aideront à tirer le meilleur parti de sa technologie. Conservez cette notice d'utilisation pour référence ultérieure.

- AVERTISSEMENT :** Afin de limiter les risques d'incendie ou d'électrocution, n'exposez pas l'appareil à la pluie ou à l'humidité.
- AVERTISSEMENT :** Protégez-le de tout risque de ruissellement ou d'éclaboussure. Ne placez pas d'objets contenant des liquides, tels que des vases, sur l'appareil. Comme avec tout appareil électronique, veillez à ne pas renverser de liquides sur aucune partie de l'appareil. Les liquides peuvent provoquer des pannes et/ou un risque d'incendie.
- ATTENTION :** Afin de limiter les risques d'électrocution, ne démontez pas ce produit si vous ne disposez pas des qualifications requises. Adressez-vous à un réparateur qualifié.

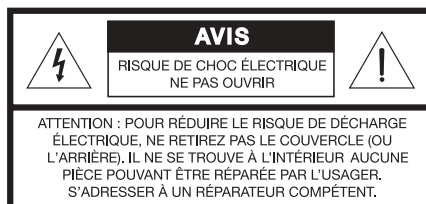
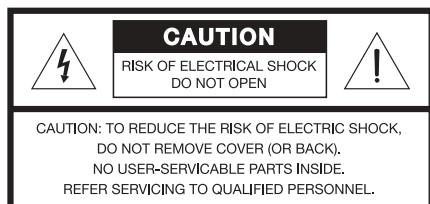

Le symbole représentant un éclair avec une flèche à l'intérieur d'un triangle équilatéral est utilisé pour prévenir l'utilisateur de la présence d'une tension électrique dangereuse non isolée à l'intérieur de l'appareil. Cette tension est d'un niveau suffisamment élevé pour représenter un risque d'électrocution.



Le symbole représentant un point d'exclamation à l'intérieur d'un triangle équilatéral, tel qu'il figure sur le système, signale à l'utilisateur la présence d'instructions importantes relatives au fonctionnement et à l'entretien de l'appareil dans cette notice d'installation.

## Émissions de classe B

Cet appareil numérique de classe B est entièrement conforme à la réglementation canadienne sur les équipements pouvant causer des interférences (Canada uniquement).

- ATTENTION :** Afin d'éviter tout risque d'électrocution, insérez bien la fiche du cordon d'alimentation dans la fente correspondante de la prise d'alimentation. Veillez à l'engager à fond.
- ATTENTION :** L'utilisation de commandes, réglages ou procédures autres que ceux spécifiés dans le présent document peuvent provoquer une exposition dangereuse aux rayonnements. Le lecteur compact disque ne doit être réglé ou réparé que par une personne qualifiée.

## Produit laser de classe 1

Ce lecteur de CD est classé CLASS 1 LASER PRODUCT selon les normes EN 60825-1:1994+A1+A2, IEC60825-1:1993+A1+A2.

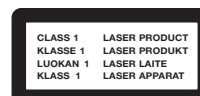

- AVERTISSEMENT :** Conservez la pile de la télécommande hors de portée des enfants. En cas de manipulation inappropriée, elle risque de provoquer un incendie ou des brûlures chimiques. Ne la rechargez pas, ne la démontez pas, ne la portez pas à une température supérieure à 100 °C et ne l'incinerez pas. Pour jeter la pile usagée, respectez la manière appropriée définie par la réglementation locale. Remplacez la pile uniquement par une pile de même type, portant la même référence.
- AVERTISSEMENT :** La pile risque d'exploser lorsqu'elle est remplacée par une pile inappropriée. Utilisez uniquement une pile au lithium de 3 volts Duracell, Eveready, Energizer, Maxell, Toshiba ou Shun Wo, de type CR2032 ou DL2032.



**Veillez à vous débarrasser de vos piles usagées conformément aux réglementations locales. Ne l'incinerez pas.**

- AVERTISSEMENT :** Ne placez jamais d'objets enflammés, tels que des bougies allumées, sur l'appareil.

**Remarque :** Lorsque la fiche d'alimentation ou la prise multiple est utilisée comme dispositif de débranchement de l'appareil, elle doit rester facilement accessible.

**C** Ce produit est conforme à la directive CEM 89/336/EEC et à la directive sur les basses tensions 73/23/EEC. L'attestation complète de conformité est disponible à l'adresse [www.bose.com/static/compliance/index.html](http://www.bose.com/static/compliance/index.html).

- ATTENTION :** L'utilisation d'un transformateur 12 volt autre que le cordon d'alimentation ou le boîtier d'alimentation secteur 12 V Bose peut endommager votre appareil.
- ATTENTION :** Si vous utilisez le système Acoustic Wave® dans un environnement mobile (automobile, bateau, etc.), veillez à le fixer pour éviter tout déplacement accidentel.

©2006 Bose Corporation. Toute reproduction, modification, distribution ou autre utilisation, même partielle, de ce document est interdite sans autorisation écrite préalable. Toutes les marques déposées auxquelles le présent document fait référence sont la propriété de Bose Corporation. Le design de la chaîne Acoustic Wave® est une marque déposée de Bose Corporation.

1. **Veillez lire ces instructions** avant d'utiliser le produit. Elles sont valables pour tous les composants.
2. **Veillez les conserver** pour référence ultérieure.
3. **Respectez tous les avertissements**, qu'ils soient donnés sur le produit lui-même ou dans la notice d'utilisation.
4. **Suivez toutes les instructions.**
5. **N'utilisez pas cet appareil à proximité d'eau ou d'une source d'humidité**, telle qu'une baignoire, un lavabo, un évier de cuisine, une piscine, un sous-sol humide ou tout autre emplacement humide.
6. **Utilisez uniquement un chiffon sec pour le nettoyage** comme indiqué par Bose Corporation. Débranchez ce produit de la prise électrique murale avant de le nettoyer.
7. **Ne bloquez jamais les orifices d'aération. Suivez les instructions du fabricant pour l'installation** – Pour garantir un fonctionnement fiable du produit et protéger celui-ci contre tout risque de surchauffe, installez-le à un emplacement et dans une position permettant d'assurer une ventilation correcte. Par exemple, ne placez pas le produit sur un lit, un canapé ou toute autre surface semblable qui risquerait d'obstruer les ouvertures. Ne le placez pas sur un support fermé, tel qu'une bibliothèque ou une armoire qui empêche une libre circulation de l'air à travers les ouvertures.
8. **N'installez pas cet appareil à proximité d'une quelconque source de chaleur, telle qu'un radiateur, une arrivée d'air chaud, un four ou tout autre appareil (notamment les amplificateurs) produisant de la chaleur.**
9. **Veillez à profiter de la sécurité offerte par les fiches de type terre ou polarisées. Les fiches polarisées sont équipées de deux bornes de largeurs différentes. Les fiches de type terre sont équipées de deux bornes et d'un orifice permettant la mise à la terre. Ces deux types de dispositifs ont pour but d'assurer votre sécurité. Si la prise fournie ne s'adapte pas à votre prise de courant, consultez un électricien pour qu'il remplace cette prise obsolète.**
10. **Protégez le cordon d'alimentation contre les risques de piétinement ou de pincement, notamment au niveau des fiches, des prises de courant et des branchements à l'appareil.**
11. **Utilisez uniquement les accessoires spécifiés par le fabricant.**
12. **Utilisez uniquement le chariot, le support, le trépied, l'équerre ou la table spécifié(e) par le fabricant ou vendu(e) avec l'appareil. Lorsque vous utilisez un chariot, faites attention à ne pas vous blesser en déplaçant l'ensemble chariot/appareil, car celui-ci risque de basculer.** 
13. **Débranchez cet appareil pendant les orages ou au cours des longues périodes de non-utilisation** afin d'éviter de l'endommager.
14. **Confiez toute réparation à du personnel qualifié. Une réparation est nécessaire lorsque l'appareil a été endommagé de quelque façon que ce soit (endommagement du cordon d'alimentation ou de la fiche électrique, renversement d'un liquide ou de tout objet sur l'appareil, exposition de l'appareil à la pluie ou à l'humidité, mauvais fonctionnement, chute de l'appareil, etc.).** N'essayez pas de réparer ce produit vous-même. Le fait d'ouvrir ou de retirer un couvercle risque de vous exposer à des tensions dangereuses ou à d'autres dangers. Veuillez contacter Bose pour connaître les coordonnées du centre de réparation agréé le plus proche.
15. **Pour éviter tout risque d'incendie ou d'électrocution, ne surchargez pas les prises murales, les rallonges ou les prises multiples.**
16. **Ne laissez jamais d'eau ou d'objets pénétrer à l'intérieur du produit** : des éléments sous tension pourraient être touchés ou il pourrait se produire un court-circuit susceptible d'entraîner un incendie ou un risque d'électrocution.
17. **Consultez les marquages de sécurité sous le boîtier du produit.**

### **Informations sur les produits générateurs de bruit électrique**

Ce matériel a fait l'objet de tests prouvant sa conformité aux limites imposées aux appareils numériques de classe B, conformément à la partie 15 des règlements de la FCC. Ces limites sont conçues pour offrir une protection raisonnable contre les interférences nuisibles dans une installation résidentielle. Ce matériel génère, utilise et est susceptible d'émettre de l'énergie à des fréquences radio. À ce titre, s'il n'est pas installé ou utilisé conformément aux instructions, il est susceptible de perturber les communications radio. Cependant, il n'est nullement garanti que des interférences ne se produiront pas dans une installation donnée. Si ce matériel perturbe effectivement la réception de la radio ou de la télévision (ce qui peut être vérifié en allumant et en éteignant le matériel), vous êtes invité à tenter de remédier au problème en prenant une ou plusieurs des mesures ci-dessous :

- Réorientez ou déplacez l'antenne de réception.
- Augmentez la distance séparant le matériel du récepteur.
- Connectez le matériel à une prise située sur un circuit différent de celui auquel est connecté le récepteur.
- Consultez votre revendeur ou un technicien radio/TV expérimenté pour assistance.

**Remarque :** Toute modification non autorisée du récepteur ou de la télécommande radio risquerait d'annuler le droit de l'utilisateur à mettre en œuvre ce matériel.

Ce produit est conforme aux spécifications de la réglementation ICES-003 classe B du Canada.

## Important Safety Instructions

18. **Utilisez des sources d'alimentation appropriées** – Branchez le produit sur une source d'alimentation appropriée, comme indiqué dans les instructions relatives au fonctionnement ou signalé sur le produit.
19. **Évitez les lignes électriques** – Soyez très vigilant lorsque vous installez un système d'antenne extérieure pour ne pas avoir à toucher aux circuits ou aux lignes électriques dont le contact pourrait être mortel. N'installez pas d'antennes extérieures à proximité de lignes électriques aériennes ou de tout autre circuit d'éclairage ou d'alimentation, endroit où une antenne serait susceptible de chuter sur ces mêmes circuits ou lignes électriques.
20. **Mettez à la terre toutes les antennes extérieures** – Si une antenne extérieure ou un système câblé est connecté à ce produit, assurez que cette antenne ou ce système sont mis à la terre de façon à garantir une protection contre les variations momentanées de tension et les charges d'électricité statique.

La section 810 de la norme du National Electrical Code, ANSI/NFPA N° 70, fournit des informations concernant une mise à la terre adéquate du mât et de la structure de support, la mise à la terre du câble d'entrée vers une unité de décharge de l'antenne, la taille des conducteurs de mise à la terre, la connexion aux prises de terre et les caractéristiques requises pour la prise de terre. Reportez-vous à l'illustration figurant sur cette page.

### Mise à la terre de l'antenne

Exemple de mise à la terre de l'antenne selon la norme du National Electrical Code, ANSI/NFPA 70.

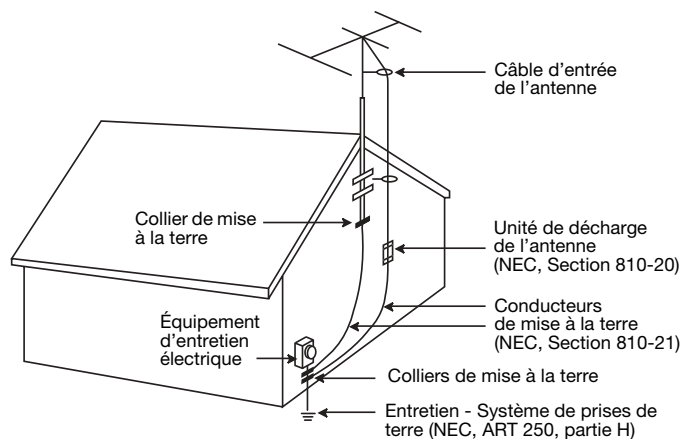

### Note à l'attention de l'installateur du système de réception collective d'antenne de télévision

Cette note de rappel est destinée à l'installateur du système de réception collective d'antenne de télévision afin d'attirer son attention sur l'article 820-40 de la norme du NEC des États-Unis qui contient des informations fondamentales sur la façon de procéder à une mise à la terre adéquate. Elle spécifie, tout particulièrement, que le câble de mise à la terre doit être connecté au système de mise à la terre du bâtiment concerné, le plus prêt possible du point d'entrée du câble.

<b>Installation de la chaîne Acoustic Wave® II</b> .....	<b>4</b>
Déballage .....	4
Choix de l'emplacement du système .....	4
Connexion au secteur .....	5
Mise en route .....	5
<b>Utilisation de la chaîne Acoustic Wave® II</b> .....	<b>6</b>
Introduction .....	6
Caractéristiques spéciales .....	6
Utilisation de la télécommande .....	7
Utilisation du panneau de commande .....	8
Affichage .....	9
Mise en marche et arrêt de la chaîne .....	9
Réglage du volume .....	9
Utilisation sur une source d'alimentation courant continu .....	9
<b>Lecture de CD</b> .....	<b>10</b>
Lecture de CD audio .....	10
Lecture de CD MP3 .....	11
Changement du mode de lecture du CD .....	12
Modes de lecture d'un CD audio .....	12
Modes de lecture des CD MP3 .....	12
Les CD MP3 .....	13
<b>Écoute d'une station radio FM/AM</b> .....	<b>14</b>
Choix d'une station radio FM/AM .....	14
Réglage de la radio .....	14
Mise en mémoire d'une station radio (Présélections) .....	15
Mode TALK RADIO .....	15
<b>Branchement d'appareils externes</b> .....	<b>16</b>
Connecteurs d'entrées et sorties du panneau arrière .....	16
Branchement d'une antenne FM externe .....	16
Utilisation d'un casque audio .....	17
Branchement d'enceintes externes .....	17
Connexion de matériel d'enregistrement .....	18
Utilisation de l'entrée AUX IN .....	18
Raccordement de la chaîne Acoustic Wave® II à un système Lifestyle® .....	19
<b>Personnalisation de la chaîne Acoustic Wave® II</b> .....	<b>20</b>
Paramètre d'origine .....	20
Modification de la configuration du système .....	20
<b>Entretien de la chaîne Acoustic Wave® II</b> .....	<b>22</b>
Nettoyage .....	22
Remplacement de la pile de la télécommande .....	22
Dépannage .....	23
Service clients .....	24
Garantie limitée .....	24
Caractéristiques techniques .....	24

## Déballage

Déballiez le système avec précaution. Conservez tous les emballages pour une utilisation ultérieure. En cas de besoin, les emballages d'origine constitueront la façon la plus sûre de transporter votre chaîne Acoustic Wave® II. Si vous remarquez que l'un des éléments du système semble endommagé, n'essayez pas de l'utiliser. Consultez les numéros de téléphone indiqués sur l'avant-dernière page de cette notice pour avvertir le Service client de Bose® immédiatement.

Vérifiez que toutes les pièces illustrées sur la Figure 1 figurent dans le carton.

**AVERTISSEMENT :** Pour éviter tout risque d'étouffement, gardez les sacs plastiques hors de portée des enfants.

**Figure 1**

Contenu du carton

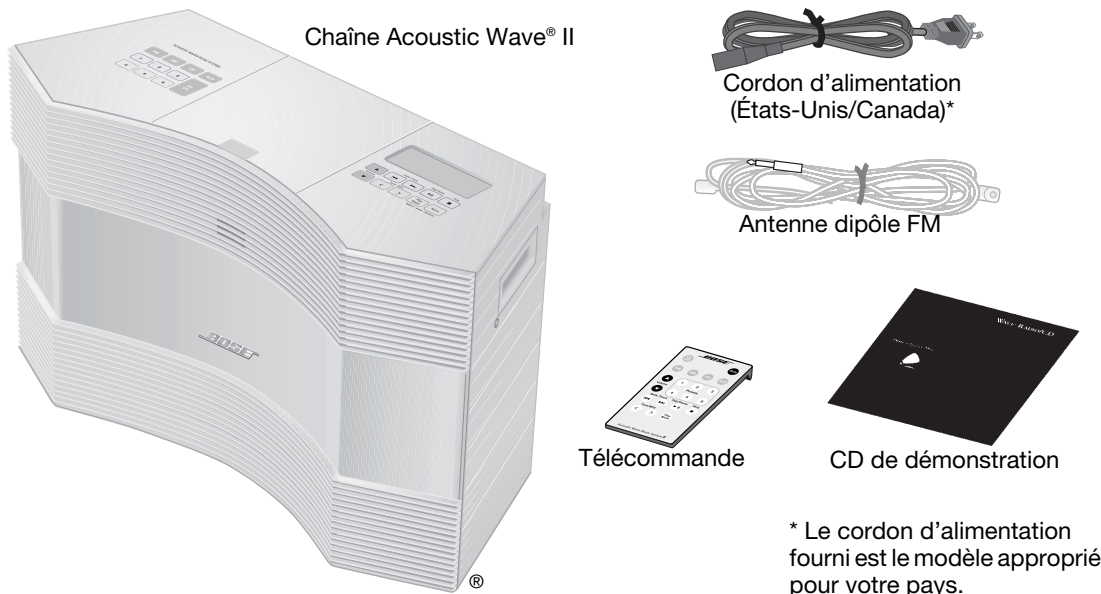

## Choix de l'emplacement du système

Comme pour tout système audio, le rendu sonore de la chaîne Acoustic Wave® II varie selon le lieu d'installation dans la pièce. Pour choisir un emplacement, tenez compte des recommandations suivantes :

- cet appareil a été conçu pour diffuser le meilleur son possible lorsqu'il est installé sur une étagère, un meuble, un bureau ou un plateau à une hauteur comprise entre 75 et 120 cm du sol,
- Il doit être placé à proximité du centre d'un mur et à une quinzaine de centimètres au maximum de ce mur.
- pour améliorer la réponse des graves, orientez l'appareil vers un angle de la pièce. En revanche, pour réduire la réponse des graves, éloignez-le de l'angle.

**ATTENTION :** La surface sur laquelle repose l'appareil doit être stable et plane.

### Renseignements à conserver

Il est recommandé de noter dès maintenant le numéro de série de votre chaîne Acoustic Wave® II à cet emplacement et sur votre carte d'enregistrement. Ce numéro de série est indiqué sous l'appareil.

Numéro de série : \_\_\_\_\_ Date d'achat \_\_\_\_\_

Nous vous conseillons de conserver votre facture ainsi qu'une copie de la carte d'enregistrement de votre produit avec cette notice d'utilisation.

## Connexion au secteur

1. Branchez la petite extrémité du cordon d'alimentation amovible dans la prise d'alimentation située à l'arrière de la chaîne Acoustic Wave® II (Figure 2).
2. Branchez l'autre extrémité du cordon à une prise secteur.

**Figure 2**

Branchement du cordon d'alimentation

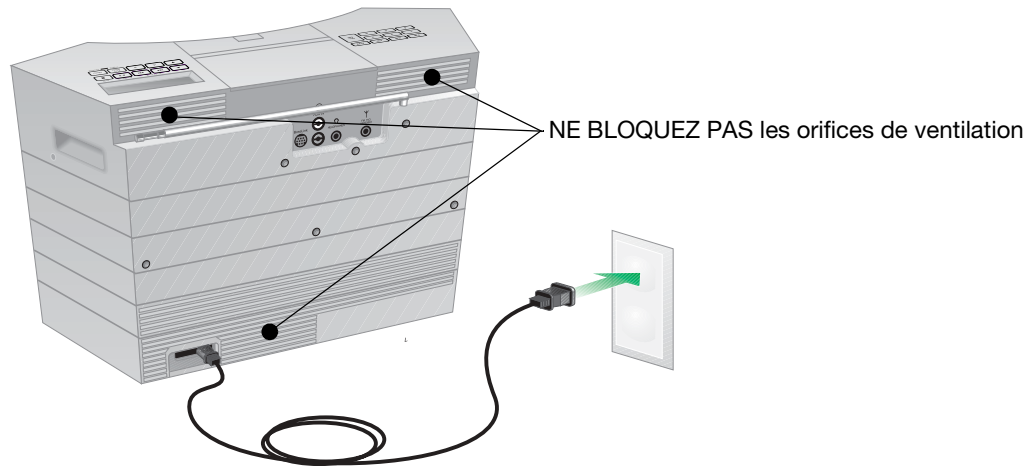

**⚠ ATTENTION :** Ne bloquez pas les orifices de ventilation des circuits électroniques. Tout obstacle à une ventilation correcte peut provoquer une surchauffe de l'appareil, ce qui risque de l'endommager.

🎵 **Remarque :** La chaîne Acoustic Wave® II peut également fonctionner sur une source continue 12V. Reportez-vous à la section « Utilisation sur une source d'alimentation courant continu » page 9.

🎵 **Remarque :** Bose recommande de protéger tous les équipements électroniques par un dispositif de protection contre les surtensions. Les variations de tension et les surcharges transitoires peuvent endommager les composants de n'importe quel système. Un tel équipement, capable d'éliminer la majeure partie des surtensions, peut être acheté dans un magasin spécialisé.

## Mise en route

Il est conseillé de commencer en écoutant le CD de démonstration fourni avec votre chaîne Acoustic Wave® II. Il illustre la richesse musicale que cet appareil a été conçu pour offrir.

Pour toutes instructions sur la lecture d'un CD, reportez-vous à la section « Lecture de CD » page 10.

### Introduction

Nous vous remercions pour votre acquisition d'une chaîne Bose® Acoustic Wave® II, conçu pour offrir de riches performances musicales dignes d'un système stéréo encombrant et compliqué.

Fruit de plus de 20 ans de recherche de Bose Corporation, il vous offre les avantages de sa technologie brevetée d'enceintes à guides d'ondes. Grâce à cette technologie, de longs guides d'ondes « pliés » selon des formes complexes peuvent être créés dans des produits de taille suffisamment petite pour s'adapter discrètement à tout domicile. Ce long guide d'ondes, ou « tube », transfère efficacement l'énergie d'une enceinte de petite taille dans l'air extérieur sur une grande plage de fréquences basses. Votre chaîne Acoustic Wave® II comporte un guide d'ondes de 203 cm, accordé avec précision pour offrir une reproduction sonore surprenante pour un appareil de cette taille.



### Caractéristiques spéciales

#### ***Votre chaîne peut facilement être déplacée d'une pièce à l'autre, ou même emportée à l'extérieur***

Pour faciliter son transport, la chaîne Acoustic Wave® II est dotée de poignées en creux moulées. Des accessoires facultatifs permettent de profiter encore plus du système à l'extérieur.

- UN boîtier de transport permet d'écouter la chaîne tout en la protégeant pendant le transport.
- Des batteries rechargeables permettent d'utiliser la chaîne en l'absence d'une source d'alimentation secteur.
- Le câble d'alimentation courant continu se branche dans l'allume-cigare de toute automobile.

Vous pouvez acheter des accessoires auprès de votre revendeur Bose®, sur l'Internet ([www.bose.com](http://www.bose.com)) ou par téléphone. Consultez la liste d'adresses située sur la couverture intérieure.

#### ***Découvrez les programmes de radio interactive avec un mode d'écoute spécial***

Certains programmes de radio interactive peuvent avoir un spectre sonore peu naturel ou trop riche en basses. Votre chaîne Acoustic Wave® II est dotée d'un mode TALK RADIO qui ajuste automatiquement le son, pour le rendre plus naturel. Pour tous détails, reportez-vous à la section « Mode TALK RADIO » page 15.

#### ***Connexion d'un casque audio pour écouter de la musique discrètement***

Vous pouvez raccorder un casque audio à la prise de sortie HEADPHONES, en face arrière. Pour régler le niveau d'écoute, utilisez le réglage de volume du panneau de commande supérieur. Reportez-vous à la section « Utilisation d'un casque audio » page 17.

#### ***Extension du système en raccordant des enceintes supplémentaires***

Pour transmettre la musique dans d'autres parties de votre logement, vous pouvez connecter des enceintes amplifiées à la sortie HEADPHONES. Pour toutes instructions sur le paramétrage de la chaîne à cet effet, consultez la section « Branchement d'enceintes externes » page 17.

#### ***Enregistrement de vos programmes préférés***

La sortie HEADPHONES (en face arrière) permet aussi d'enregistrer vos émissions préférées, qu'il s'agisse de musique ou de parole. Pour savoir comment connecter un enregistreur, consultez la section « Connexion de matériel d'enregistrement » page 18.

#### ***Lecture de CD MP3***

Votre chaîne Acoustic Wave® II peut lire des fichiers MP3 enregistrés sur disques CD-R et CD-RW. Pour plus d'informations, reportez-vous à la section « Lecture de CD MP3 » page 11.



## Utilisation de la télécommande

La télécommande permet de contrôler toutes les fonctions courantes de votre chaîne Acoustic Wave® II. Il suffit de pointer la télécommande vers la face avant et d'appuyer sur les touches. Dans des conditions normales, la télécommande fonctionne à une distance de 6 m de la face avant.

### Remarques :

- Toutes les opérations faisant appel à un appui maintenu nécessitent de maintenir la touche enfoncée pendant une seconde au moins.
- Un appui sur la touche FM, AM, CD ou AUX active automatiquement la source sélectionnée.

**Figure 3**

Boutons de la télécommande

#### On/Off :

Mise en marche/Arrêt du système (page 9).

#### FM/AM/CD/AUX

Sélection de la radio FM/AM, du CD ou de la source AUX, et mise en marche automatique du système s'il est éteint (page 9-12 & 18-19).

#### Volume

Augmentation ou diminution du volume (page 9).

#### Seek/Track (Recherche/Piste)

Pour la radio FM/AM

- Appui : Recherche de la station de radio stable suivante ou précédente (page 14).
- Appui prolongé : Recherche rapide (avant/arrière) des stations radio stables (page 14).

Pour les CD

- Appui : Passage à la piste suivante ou précédente (page 10).
- Appui prolongé : Balayage rapide des pistes (page 10).



#### Mute (Silence)

Coupure provisoire du son. Appuyez à nouveau sur cette touche pour rétablir le son (page 9).

#### Presets (Présélections) :

- Appui : Rappel d'une station présélectionnée (page 15).
- Appui prolongé : Mémorisation d'une station radio pour la présélectionner (page 15).

#### Play/Pause (Lecture/Pause)

Lecture ou mise en pause du CD (page 10).

#### Stop

Arrêt de la lecture du CD (page 10).

#### Play Mode (Mode de lecture)

- Sélection des modes shuffle (lecture aléatoire) et repeat (répétition) pour la lecture du CD (page 12).
- Mise en marche ou arrêt du mode TALK RADIO AM ou FM (page 15).

#### Tune/MP3 (Accord/MP3)

Pour la radio FM/AM

- Appui : Passage à la station radio suivante ou précédente (page 14).
- Appui prolongé : Balayage rapide des stations de radio (page 14).

Pour les CD

- Appui : Navigation parmi les dossiers des CD MP3 (page 11).
- Appui prolongé : Recherche rapide avant/arrière dans la piste en cours de lecture (page 10).

**Vous verrez fréquemment, dans ce mode d'emploi, des icônes de touches à gauche des instructions. Ces icônes symbolisent les touches de la télécommande.**

## Utilisation du panneau de commande

Le panneau de commande comporte les mêmes touches que la télécommande, mais il est doté en plus d'une touche **Menu** et ne possède pas de touche **Mute**.

**Figure 4**

Touches du panneau de commande

### Presets (Présélections) :

- *Appui* : Rappel d'une station présélectionnée (page 15).
- *Appui prolongé* : Mémorisation d'une station radio pour la présélectionner (page 15).

### FM/AM/CD/AUX

Sélection de la radio FM/AM, du CD ou de la source AUX, et mise en marche automatique du système s'il est éteint (page 9-12 & 18-19).

### On/Off :

Mise en marche/Arrêt du système (page 9).

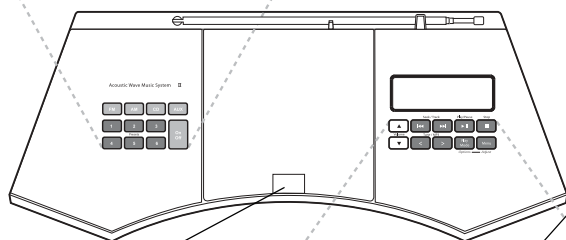
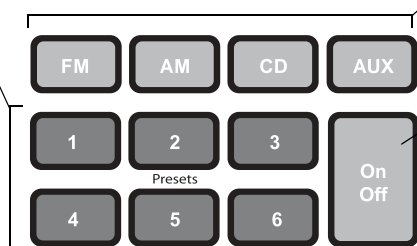

### Compartiment CD

Appuyez sur cette touche et relâchez-la pour ouvrir (page 10).

### Seek/Track (Recherche/Piste)

Pour la radio FM/AM

- *Appui* : Recherche de la station de radio stable suivante ou précédente (page 14).
- *Appui prolongé* : Recherche rapide (avant/arrière) des stations radio stables (page 14).

Pour les CD

- *Appui* : Passage à la piste suivante ou précédente (page 10).
- *Appui prolongé* : Balayage rapide des pistes (page 10).

### Volume

Augmentation ou diminution du volume (page 9).

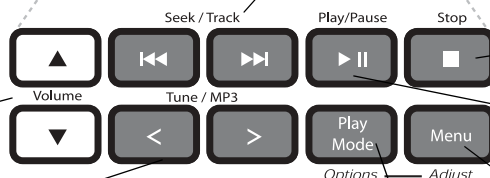

### Stop

Arrêt de la lecture du CD (page 10).

### Play/Pause (Lecture/Pause)

Lecture ou mise en pause du CD (page 10).

### Menu

- Accès au menu système (panneau de commande uniquement) (page 20).

### Tune/MP3 (Accord/MP3)

Pour la radio FM/AM

- *Appui* : Passage à la station radio suivante ou précédente (page 14).
- *Appui prolongé* : Balayage rapide des stations de radio (page 14).

Pour les CD

- *Appui* : Navigation parmi les dossiers des CD MP3 (page 11).
- *Appui prolongé* : Recherche rapide avant/arrière dans la piste en cours de lecture (page 10).

### Play Mode (Mode de lecture)

- Sélection des modes shuffle (lecture aléatoire) et repeat (répétition) pour la lecture du CD (page 12).
- Mise en marche ou arrêt du mode TALK RADIO AM ou FM (page 15).

## Affichage

L'exemple de la Figure 5 décrit les diverses informations qui peuvent apparaître sur l'afficheur.

**Figure 5**

Exemple d'affichage avec des informations sur le CD

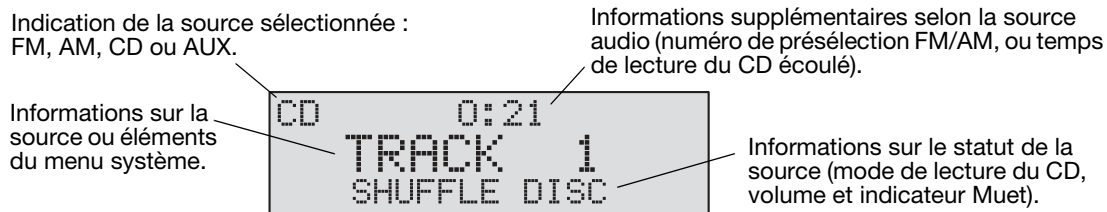

## Mise en marche et arrêt de la chaîne



Appuyez sur la touche **On/Off** pour allumer ou éteindre le système. À sa mise en marche, le système active la dernière source utilisée.



Un appui sur la touche **FM, AM, CD** ou **AUX** active automatiquement la source sélectionnée et met la chaîne en marche si elle est éteinte. Un appui sur **AUX** n'allume pas la source externe (par exemple le téléviseur), il est donc nécessaire de mettre celle-ci sous tension auparavant.

## Réglage du volume



Volume



Un appui maintenu sur la touche **Volume ▲** ou **▼** permet de régler le niveau sonore. Le message VOLUME - 00 (silence) à 99 (maximum) apparaît sur l'afficheur pour indiquer le niveau relatif. Avant de mettre la chaîne en service, vous pouvez régler le volume entre 20 et 70.

Un appui sur la touche **Mute** (uniquement sur la télécommande) permet de couper provisoirement le son. Un nouvel appui sur la touche **Mute**, ou un appui sur **Volume ▲** permet de restaurer le son à son volume d'origine. Pour diminuer le volume sonore avant de restaurer le son, appuyez sur la touche **Volume ▼** pendant que le son est coupé.

## Utilisation sur une source d'alimentation courant continu

Deux accessoires, le Bose® Power Pack et le cordon d'alimentation courant continu Bose®, permettent d'utiliser la chaîne Acoustic Wave® sur 12 volts. Le connecteur d'entrée 12 Vcc se trouve en face arrière, à gauche du connecteur d'alimentation secteur (Figure 6).

**Figure 6**

Connecteur d'entrée courant continu 12 volts en face arrière

Connecteur d'entrée courant continu 12 V

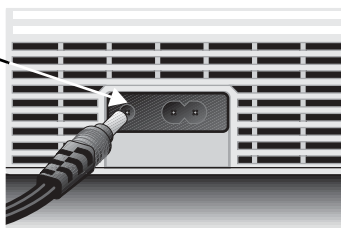

Le fonctionnement sur 12 V modifie un paramètre de fonctionnement :

- le rétro-éclairage de l'afficheur est normalement éteint. Appuyez sur n'importe quelle touche du panneau de commande pour allumer le rétro-éclairage pendant quelques secondes.
- **Source CD uniquement** : si un disque est en lecture en continu, la chaîne s'éteint automatiquement lorsque l'utilisateur n'a eu aucune activité pendant 24 heures.

## Lecture de CD audio

1. Pour ouvrir le compartiment du CD, maintenez enfoncé le poussoir sur le dessus de ce compartiment (Figure 7).
2. Insérez un disque, face imprimée vers le haut, dans le lecteur.
3. Appuyez sur le compartiment pour le fermer.
4. Appuyez sur la touche **CD** si la source CD n'est pas sélectionnée. Le système se met sous tension et débute la lecture du CD. Les informations sur la source CD sont affichées (Figure 8).

CD

**Figure 7**

Chargement d'un CD

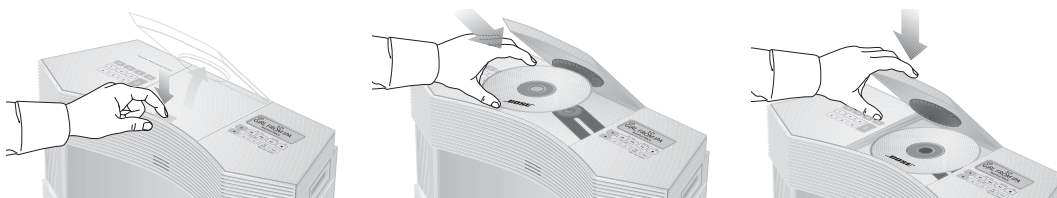

♪ **Remarque :** Le message **-NO DISC-** apparaît sur l'afficheur si vous appuyez sur la touche **CD** lorsque aucun disque ne se trouve dans le lecteur.

**Figure 8**

Exemple d'affichage de CD

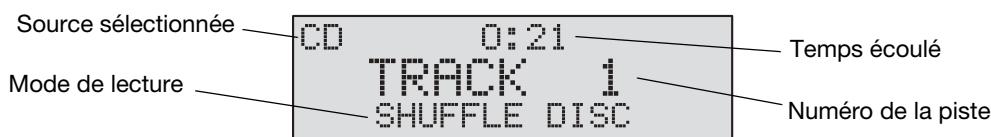

### Lorsqu'une piste est en cours de lecture :



- Appuyez sur **Play/Pause** pour mettre la lecture en pause. Le temps de lecture écoulé et l'indicateur **CD PAUSED** clignotent sur l'afficheur (Figure 9). Appuyez de nouveau sur la touche **Play/Pause** pour reprendre la lecture.



- Appuyez sur **Seek/Track** **⏮** pour revenir au début de la piste en cours. Appuyez à nouveau sur cette touche dans un délai de trois secondes pour atteindre le début de la piste précédente.
- Appuyez sur **Seek/Track** **⏭** pour passer à la piste suivante.



- Maintenez enfoncée la touche **Tune/MP3** **<** ou **Tune/MP3** **>** pour reculer ou avancer rapidement au sein d'une piste.



- Appuyez sur la touche **Stop** pour arrêter la lecture d'un CD.

**Figure 9**

Exemple d'affichage sur le CD : CD en pause



♪ **Remarque :** Le CD tourne très vite dans le lecteur : n'oubliez pas d'appuyer sur la touche **Stop** avant de le retirer.

♪ **Remarque :** Si vous laissez la chaîne fonctionner en continu avec un CD comme source, elle s'éteint automatiquement après 24 heures de fonctionnement sans interaction de votre part.

## Lecture de CD MP3

Votre chaîne Acoustic Wave® II peut lire des fichiers MP3 enregistrés sur disques CD-R et CD-RW. Pour toutes informations sur le fonctionnement des CD MP3, consultez la section « Les CD MP3 » page 13.

### Lecture d'un CD MP3 :

Insérez le CD dans son compartiment. Si vous étiez en train d'écouter une autre source, appuyez sur la touche **CD**. La lecture du CD MP3 commence automatiquement. Au démarrage, le temps écoulé apparaît dans la partie supérieure de l'écran (Figure 10). Le dossier et le numéro d'épiste apparaissent au milieu. Le nom de la piste et de l'artiste apparaissent ensuite, suivis à nouveau par le titre du morceau (Figure 11). Pendant la lecture, le temps écoulé et le titre de l'enregistrement restent affichés. Appuyez sur la touche **CD** pour voir à nouveau les numéros du dossier et de la piste, le titre et le nom de l'artiste.

**Figure 10**

Exemple d'affichage initial pour un CD MP3

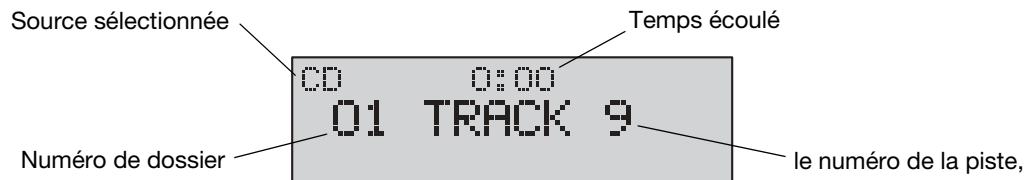

🎵 **Remarque :** Le niveau racine (dossier de premier niveau) est affiché comme dossier numéro 00.

**Figure 11**

Exemple d'affichage pour un CD MP3 en cours de lecture

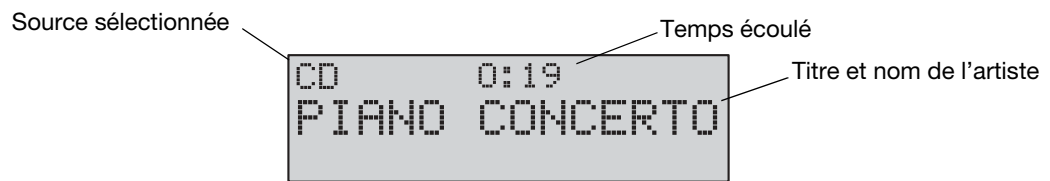

Play / Pause



Appuyez sur **Play/Pause** pour mettre la lecture du CD MP3 en pause. Le temps de lecture écoulé et l'indicateur CD PAUSED clignotent sur l'afficheur. Appuyez de nouveau sur la touche **Play/Pause** pour reprendre la lecture.

### Lorsqu'un CD MP3 est en cours de lecture :

Play / Pause



- Appuyez sur **Play/Pause** pour mettre la lecture du CD MP3 en pause. Le temps de lecture écoulé et l'indicateur CD PAUSED clignotent sur l'afficheur. Appuyez de nouveau sur la touche **Play/Pause** pour reprendre la lecture.

Seek/Track



- Appuyez sur **Seek/Track** ◀◀ pour revenir au début de la piste en cours. Appuyez à nouveau sur cette touche dans un délai de trois secondes pour atteindre le début de la piste précédente.
- Appuyez sur **Seek/Track** ▶▶ pour passer à la piste suivante.

Tune/MP3



- Appuyez sur la touche **Tune/MP3** < pour passer au dossier précédent (si vous utilisez des dossiers) ; appuyez sur la touche **Tune/MP3** > pour passer au dossier suivant.
- Maintenez enfoncée la touche **Tune/MP3** < ou **Tune/MP3** > pour reculer ou avancer rapidement au sein d'une piste.

Stop



- Appuyez sur la touche **Stop** pour arrêter la lecture d'un CD MP3.

### Changement du mode de lecture du CD

Pendant la lecture d'un CD, le mode de lecture choisi affecte la façon dont les pistes sont lues.



Appuyez à plusieurs reprises sur la touche **Play Mode** jusqu'à ce que le mode de lecture désiré s'affiche :

#### Modes de lecture d'un CD audio

Pendant la lecture d'un CD audio, les modes de lecture disponibles sont les suivants.

<b>Mode affiché</b>	<b>Description</b>
NORMAL PLAY	Lecture de toutes les pistes dans l'ordre.
SHUFFLE DISC	Lecture de toutes les pistes dans un ordre aléatoire.
SHUFFLE REPEAT	Lecture à répétition de toutes les pistes dans un ordre aléatoire.
REPEAT DISC	Répétition de la lecture du disque à partir du début lorsque la dernière piste est terminée.
REPEAT TRACK	Répétition en continu de la lecture de la piste sélectionnée.

#### Modes de lecture des CD MP3

Pendant la lecture d'un CD MP3, les modes de lecture disponibles sont les suivants.

<b>Mode affiché</b>	<b>Description</b>
NORMAL PLAY	Lecture de toutes les pistes dans l'ordre.
SHUFFLE DISC	Lecture de toutes les pistes dans un ordre aléatoire.
SHUFFLE FOLDER	Lecture de toutes les pistes du dossier sélectionné, en ordre aléatoire.
SHUFFLE RPT FLDR	Lecture à répétition de toutes les pistes du dossier dans un ordre aléatoire.
SHUFFLE REPEAT	Lecture à répétition de toutes les pistes dans un ordre aléatoire.
REPEAT DISC	Répétition de la lecture du disque à partir du début lorsque la dernière piste est terminée.
REPEAT FOLDER	Lecture à répétition de toutes les pistes du dossier dans l'ordre.
REPEAT TRACK	Répétition en continu de la lecture de la piste sélectionnée.

## Les CD MP3

Le format MP3 est une technologie de compression musicale qui réduit la taille de fichier d'un enregistrement sans effet notable sur la qualité sonore. Le format MP3 permet d'enregistrer sur un CD un nombre de pistes beaucoup plus important que sur un CD audio conventionnel. En fait, un CD MP3 peut contenir autant de musique que 10 CD audio standard. Ces enregistrements peuvent être organisés dans des dossiers sur un ordinateur avant d'être gravés sur le disque.

L'ordre de lecture des enregistrements MP3 est déterminé par la façon dont ils sont organisés et gravés sur le CD. Par exemple, la Figure 12 montre l'ordre de lecture de fichiers organisés dans quatre dossiers.

**Figure 12**

*Exemple d'organisation de fichiers MP3 sur un CD*

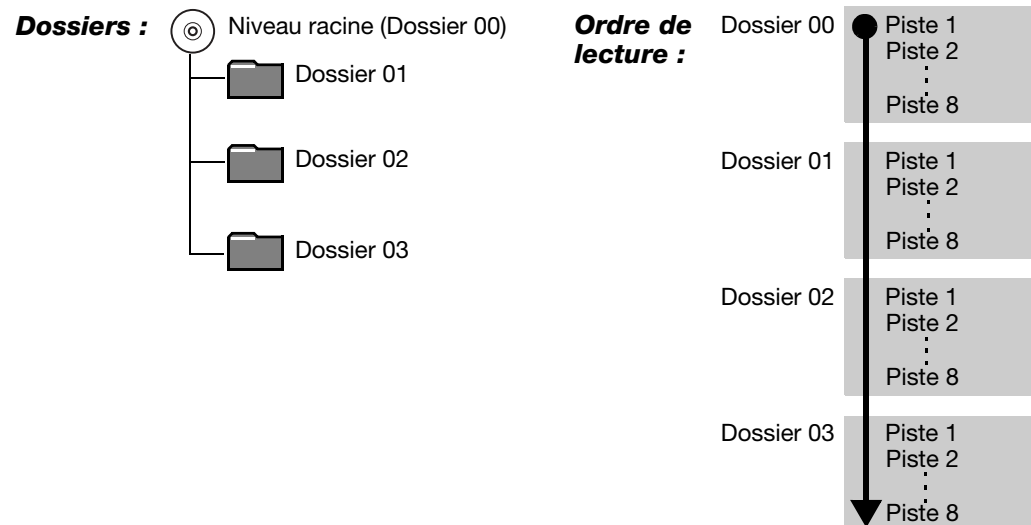

La qualité audio d'un CD MP3 dépend de divers facteurs : débit d'encodage, taux d'échantillonnage et type d'encodeur utilisé. La chaîne Acoustic Wave® II prend en charge les CD MP3 encodés à des débits égaux ou supérieurs à 64 kb/s, avec des taux d'échantillonnage égaux ou supérieurs à 32 kHz. Il est conseillé d'utiliser un débit de 128 kb/s au minimum, et un taux d'échantillonnage de 44,1 kHz au minimum.

♪ **Remarque :** La qualité de lecture des CD-R et CD-RW enregistrés dépend du processus et du logiciel utilisés pour l'enregistrement. Avec un CD audio incorrectement enregistré, le résultat peut être inattendu.

## Choix d'une station radio FM/AM



Pour sélectionner la gamme d'ondes FM ou AM, appuyez sur la touche **FM** ou **AM**. Cette opération permet également d'activer le système, le cas échéant. La dernière station écoutée est diffusée.

**Figure 13**

Exemple d'affichage en réception radio FM



## Réglage de la radio



Pour sélectionner la gamme d'ondes FM ou AM, appuyez sur la touche **FM** ou **AM**.

Lorsque l'appareil se syntonise sur une station radio, la fréquence de celle-ci apparaît au centre de l'afficheur (Figure 14).

**Figure 14**

Exemple d'affichage de station radio

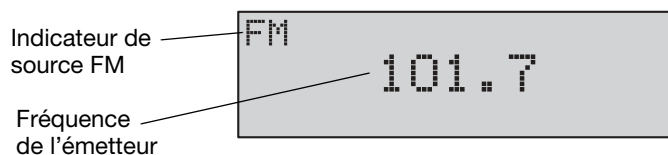

Pour trouver un émetteur stable sur une fréquence inférieure, appuyez sur la touche **Seek/Track** **⏪** ; pour trouver un émetteur stable sur une fréquence supérieure, appuyez sur la touche **Seek/Track** **⏩**.

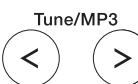

Pour rechercher manuellement une fréquence inférieure, appuyez sur la touche **Tune/MP3** **<**. Pour rechercher manuellement une fréquence supérieure, appuyez sur la touche **Tune/MP3** **>**.

Pour parcourir rapidement la gamme de fréquences vers le bas, maintenez enfoncée la touche **Tune/MP3** **<**. Pour parcourir rapidement la gamme de fréquences vers le haut, maintenez enfoncée la touche **Tune/MP3** **>**.

🎵 **Remarque** : Si la réception en AM est faible, orientez l'appareil pour améliorer la réception. Si la réception en FM est faible, vérifiez que l'antenne télescopique est entièrement déployée. Si la réception en FM est toujours aussi faible, essayez d'installer une antenne FM externe. Reportez-vous à la section « Branchement d'une antenne FM externe » page 16.



## Mise en mémoire d'une station radio (Présélections)



Vous pouvez mémoriser jusqu'à six stations radio FM et six stations AM pour les retrouver instantanément à l'aide des touches **Presets**.

1. Syntonisez l'appareil sur la station à mémoriser.
2. Maintenez enfoncée l'une des six touches **Presets** jusqu'à ce qu'un double bip soit émis. Le numéro de présélection et la fréquence de la station apparaissent sur l'afficheur.
3. Appuyez rapidement sur l'une des touches **Presets** pour sélectionner instantanément l'un des émetteurs FM ou AM mémorisés.

♪ **Remarque** : L'enregistrement d'une station dans une présélection remplace la station précédemment enregistrée dans cette présélection.

♪ **Remarque** : En cas de coupure de courant, les présélections sont préservées par une batterie de secours.

## Mode TALK RADIO

Les émissions de radio interactives, lors desquelles les auditeurs dialoguent avec un invité, sont souvent caractérisées par une disparité de microphones et par l'amplification des fréquences graves. En effet, les radios tentent ainsi d'améliorer la qualité de la parole transmise par les émetteurs conventionnels. En cas d'écoute avec un appareil de haute qualité, le son ainsi produit manque de naturel et est surchargé en graves. Le mode TALK RADIO permet à votre chaîne Acoustic Wave® II de régler automatiquement le son pour compenser cette augmentation artificielle des basses fréquences.



Pour activer le mode TALK RADIO, appuyez sur la touche **Play Mode** pendant l'écoute d'une station radio. Lorsque ce mode est activé, le message **TALK RADIO** reste affiché sous la fréquence de la station (Figure 15). Appuyez à nouveau sur la touche **Play Mode** pour désactiver ce mode.

**Figure 15**

Exemple d'affichage d'une station radio FM avec le mode TALK RADIO actif



Indicateur du mode TALK RADIO

♪ **Remarque** : Pour annuler le mode TALK RADIO, appuyez sur n'importe quelle autre source, activez une autre station ou éteignez votre chaîne Acoustic Wave® II.

### Connecteurs d'entrées et sorties du panneau arrière

Le panneau arrière de votre chaîne Acoustic Wave® II est doté de connecteurs pour des appareils externes (Figure 16).

**Figure 16**

Connexions du panneau arrière

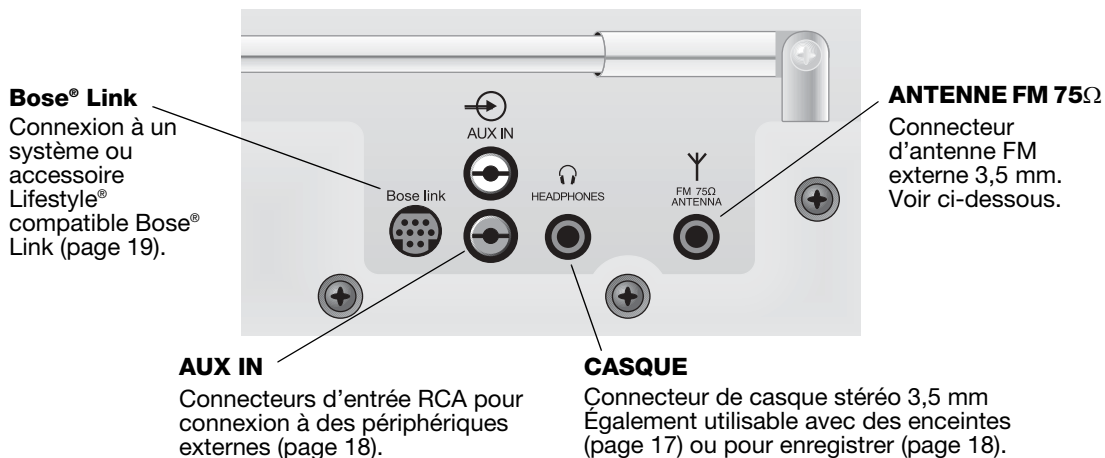

### Branchement d'une antenne FM externe

La chaîne Acoustic Wave® II comporte une antenne FM télescopique intégrée. Après avoir ajusté la position de cette antenne, si vous constatez une réception médiocre, utilisez l'antenne FM externe fournie avec la chaîne.

#### Connexion de l'antenne FM externe :

1. Branchez la fiche 3,5 mm de l'antenne FM au connecteur **FM 75Ω ANTENNA** comme illustré Figure 17.
2. Développez les brins de l'antenne aussi loin que possible de la chaîne et de tout autre appareil externe afin d'obtenir une réception optimale.

**Figure 17**

Connexion de l'antenne FM

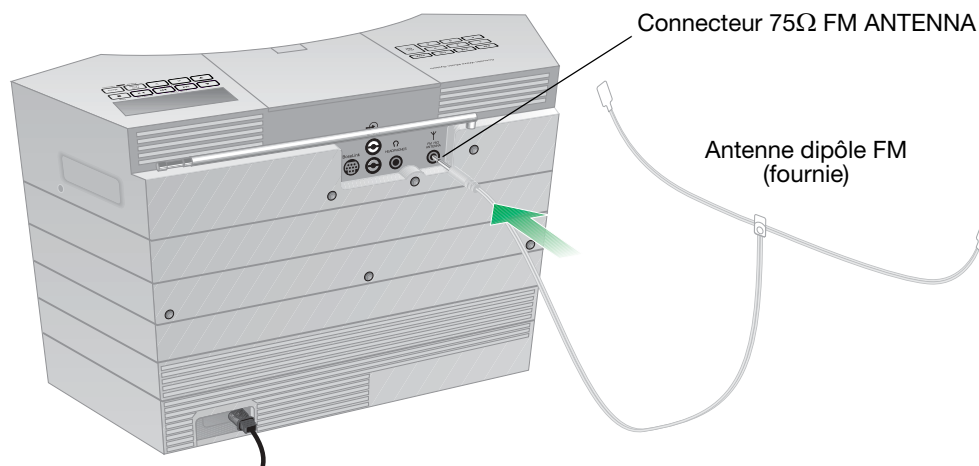

## Utilisation d'un casque audio

Vous pouvez connecter un casque audio à votre chaîne Acoustic Wave® II.

**AVERTISSEMENT** : N'UTILISEZ PAS DE CASQUE si le connecteur HEADPHONES a été configuré pour alimenter des enceintes. Le niveau de sortie très élevé pourrait endommager votre ouïe. Avant de brancher un casque audio, vérifiez dans le menu que l'option HEADPHONES JACK est réglée sur HEADPHONES. Reportez-vous à la section « Modification de la configuration du système » page 20.

**AVERTISSEMENT** : L'écoute prolongée de musique à volume élevé peut causer des troubles auditifs. Il est conseillé de ne pas utiliser le casque audio au volume maximum, en particulier pendant de longues durées.

1. Raccordez le câble de votre casque audio à la prise de sortie **HEADPHONES** en face arrière.(Figure 18). Leson des enceintes est automatiquement coupé lorsqu'un casque audio est connecté.
2. Vérifiez le volume. Il est conseillé de réduire le volume avant de placer le casque audio sur vos oreilles.
3. Appuyez sur la touche **Volume ▲** ou **▼** pour régler le niveau d'écoute au casque.



**Figure 18**

Connexion du casque

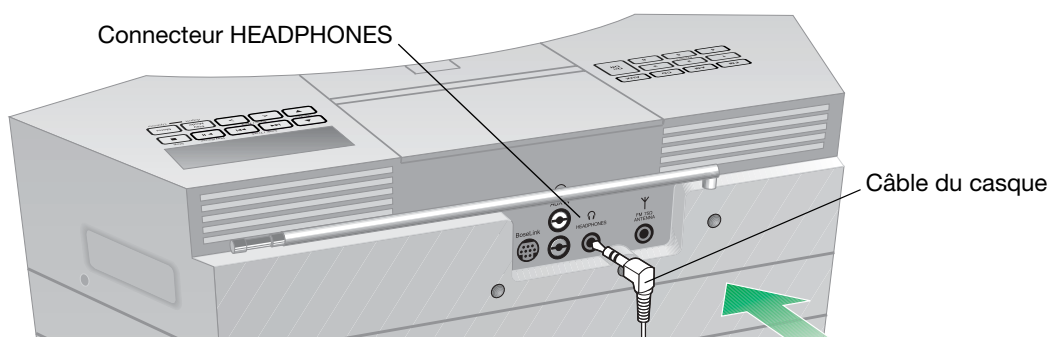

## Branchement d'enceintes externes

Pour transmettre la musique dans d'autres parties de votre logement, vous pouvez connecter des enceintes amplifiées à la sortie HEADPHONES. Ces enceintes doivent être dotées d'un réglage de volume et peuvent être alimentées sur secteur ou sur piles.

Pour établir ce type de connexion, vous devez disposer d'un câble stéréo (non fourni) équipé d'une fiche stéréo mâle 3,5 mm d'un côté et des connecteurs adaptés à vos enceintes de l'autre. L'exemple de droite représente un double connecteur RCA pour les enceintes.

Exemple de câble : câble stéréo 3,5 mm mâle vers deux fiches RCA mâles

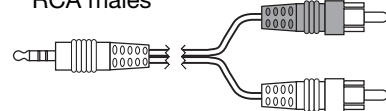

1. Dans le menu de paramétrage, changez l'option HEADPHONES JACK de HEADPHONES à LINE OUTPUT. Consultez la section « Modification de la configuration du système » page 20 pour plus d'instructions.
2. Branchez l'extrémité du câble équipée du jack stéréo mâle 3,5 mm au connecteur HEADPHONES à l'arrière de la chaîne Acoustic Wave® II.
3. Connectez l'autre extrémité du câble aux prises d'entrée des enceintes amplifiées.
4. Tout en faisant fonctionner la chaîne Acoustic Wave® II :
  - Réglez le volume de la chaîne Acoustic Wave® II à l'aide de sa télécommande.
  - Réglez le volume des enceintes externes à l'aide de leur réglage de volume.

### Connexion de matériel d'enregistrement

Pour enregistrer des programmes audio à partir de votre chaîne, vous pouvez connecter un enregistreur à la prise HEADPHONES.

Pour établir ce type de connexion, vous devez disposer d'un câble stéréo (non fourni) équipé d'une fiche stéréo mâle 3,5 mm d'un côté et des connecteurs adaptés à votre enregistreur de l'autre. L'exemple de droite représente un double connecteur RCA pour l'enregistreur.

Exemple de câble : câble stéréo 3,5 mm mâle vers deux fiches RCA mâles

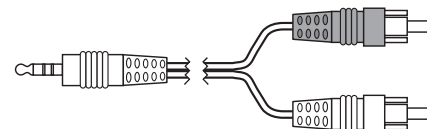

1. Dans le menu de paramétrage, changez l'option HEADPHONES JACK de HEADPHONES à LINE OUTPUT. Consultez la section « Modification de la configuration du système » page 20 pour plus d'instructions.
2. Raccordez l'enregistreur au connecteur HEADPHONES à l'aide du câble approprié.

### Utilisation de l'entrée AUX IN

Si vous utilisez un téléviseur, un magnétoscope, un ordinateur, une console de jeu ou un lecteur MP3, vous pouvez bénéficier d'une meilleure écoute en raccordant la sortie audio de ces appareils à l'entrée **AUX IN** de votre chaîne Acoustic Wave® II.

Pour connecter la sortie audio d'un appareil externe à votre chaîne Acoustic Wave® II, vous devez disposer de l'un des types de câbles stéréo suivants (non fournis) :

- Câble stéréo double fiche RCA mâle à connecteur stéréo 3,5 mm mâle

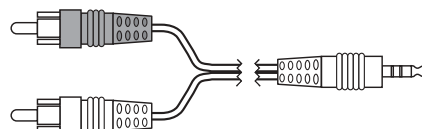

- Câble stéréo double fiche RCA mâle à double fiche RCA mâle

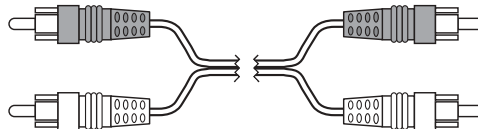

#### **Pour connecter un appareil, par exemple un lecteur MP3, à votre chaîne :**

1. Connectez la double fiche RCA du câble stéréo approprié aux connecteurs **AUX IN** du panneau arrière de votre chaîne Acoustic Wave® II (Figure 19).
2. Connectez l'autre extrémité du câble aux prises de sortie audio de votre appareil.
3. Allumez l'appareil externe, puis votre chaîne Acoustic Wave® II.
4. Appuyez sur la touche **AUX**.

AUX



5. Un appui maintenu sur la touche **Volume ▲** ou **▼** permet de régler le niveau sonore. Le message VOLUME - 00 (silence) à 99 (maximum) apparaît sur l'afficheur pour indiquer le niveau relatif. Si vous ne parvenez pas à ajuster suffisamment haut le niveau sonore de votre chaîne Acoustic Wave® II, augmentez le volume de sortie de l'appareil connecté.

**Figure 19**

Branchement d'un lecteur MP3 aux connecteurs AUX IN

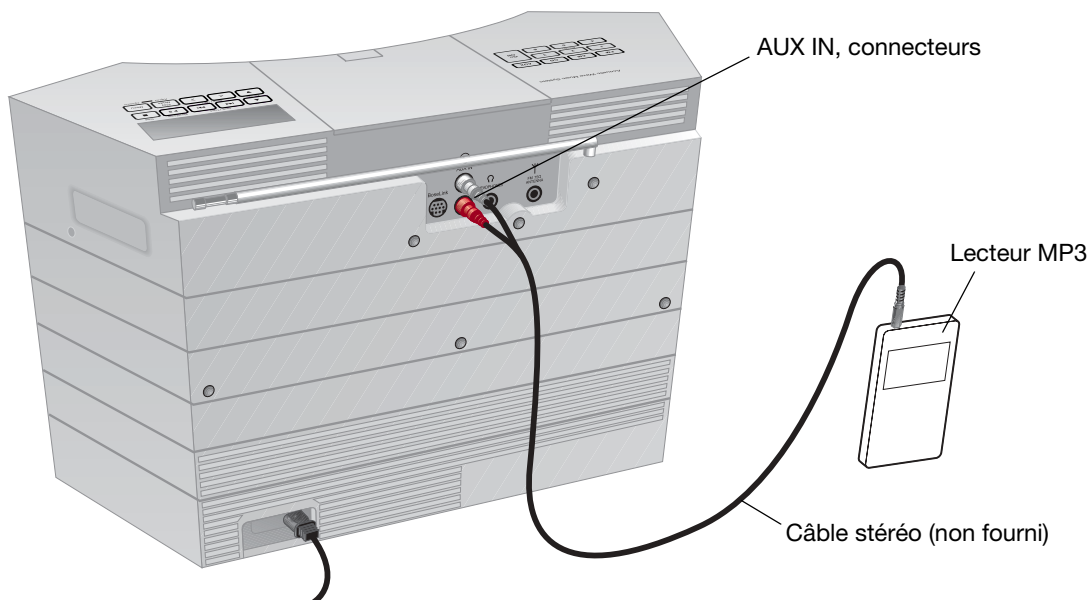

### Raccordement de la chaîne Acoustic Wave® II à un système Lifestyle®

Votre chaîne Acoustic Wave® II peut être utilisée comme enceinte d'extension pour un système Lifestyle® compatible Bose® Link. Votre chaîne est prête à fonctionner dans le cadre d'un réseau audio domestique Bose Link avec le code de pièce B. Si ce code est déjà affecté à un autre produit Bose Link à votre domicile, vous devez changer le code de pièce de votre chaîne (voir « Personnalisation de la chaîne Acoustic Wave® II » page 20). Vérifiez que le code de pièce de votre Acoustic Wave® II est identique à celui qui a été défini pour la télécommande utilisée dans cette pièce avec le système Lifestyle®.

Reportez-vous à la notice d'utilisation de votre système Lifestyle® pour plus d'informations.

Vous pouvez acheter la télécommande et les câbles nécessaires auprès de votre revendeur Bose®, sur l'Internet ([www.bose.com](http://www.bose.com)) ou par téléphone. Consultez la liste d'adresses située sur la couverture intérieure.

## Paramètre d'origine

Les paramètres du système ont été définis à l'origine en fonction des besoins de la majorité des utilisateurs d'une chaîne Acoustic Wave® II. Toutefois, si vous souhaitez changer certains réglages et personnaliser votre appareil, utilisez le menu de configuration.

## Modification de la configuration du système

Pour modifier des réglages, procédez comme suit. Reportez-vous à la Figure 20 et au tableau du menu de configuration, page 21.

1. Appuyez sur la touche **Menu** et maintenez-la enfoncée jusqu'à ce que l'écran affiche --SETUP MENU--.
2. Appuyez sur la touche **Options** jusqu'à ce que l'option de menu désirée s'affiche.
3. Appuyez sur la touche **Adjust** pour modifier la valeur ou la sélection.
4. Si nécessaire, répétez les étapes 2 et 3 pour procéder à d'autres changements.
5. Pour quitter le menu de configuration, appuyez sur n'importe quelle touche en dehors des touches **Menu** et **Play Mode**. Si vous n'appuyez sur aucune touche dans un délai de 10 secondes, le menu de configuration se ferme automatiquement.

**Figure 20**

Commandes utilisées pour modifier les réglages du système



### Play Mode – Options



Choix de l'option de menu à modifier.

### Menu – Adjust

- *Appui prolongé* : Accès au menu de configuration.
- *Appui* : Changement de réglage pour l'option sélectionnée.



Menu de configuration

 Play Mode <i>Options</i> <b>Option de menu</b>	<b>Nom affiché</b>	 Menu <i>Adjust</i> <b>Choix*</b>	<b>Description</b>
Connecteur HEADPHONES	HEADPHONES JACK:	<b>HEADPHONES, LINE OUTPUT</b>	Le connecteur HEADPHONES est paramétré par défaut pour la connexion d'un casque d'écoute. Pour raccorder des enceintes amplifiées à ce connecteur, mettez l'option HEADPHONES JACK sur LINE OUTPUT. <ul style="list-style-type: none"> <li>• HEADPHONES : sortie à niveau variable et coupure des enceintes incorporées.</li> <li>• LINE OUTPUT : sortie à niveau fixe et fonctionnement des enceintes incorporées.</li> </ul> Pour plus d'informations, reportez-vous aux sections « Utilisation d'un casque audio » et « Branchement d'enceintes externes » page 17, et « Connexion de matériel d'enregistrement » page 18.
Lecture en continu	CONTINUOUS PLAY:	<b>NO, FM, AM, AUX</b>	La chaîne Acoustic Wave® II comporte une fonction de lecture en continu. Lorsque la lecture d'un CD s'arrête, vous pouvez programmer le démarrage automatique de la lecture d'une autre source.
Pièce d'extension	ROOM SELECTION:	<b>B, C, D, E, F, G, H, I, J, K, L, M, N, O</b>	Réglage du code de pièce de votre chaîne Acoustic Wave® II lorsqu'elle est connectée à un système Lifestyle® via un réseau domestique Bose® Link. Pour plus d'informations, reportez-vous à la section « Raccordement de la chaîne Acoustic Wave® II à un système Lifestyle® » page 19.
Réinitialisation du système	RESET ALL:	<b>NO, YES</b>	Restauration des paramètres par défaut du système.* <ol style="list-style-type: none"> <li>1. Mettez RESET ALL: NO sur RESET ALL: YES.</li> <li>2. Lorsque le message « PRESS 2 TO CONFIRM » clignote sur l'afficheur, appuyez sur la touche <b>Preset 2</b>.</li> <li>3. Lorsque le message « RESET COMPLETE » apparaît, attendez que le système s'éteigne de lui-même automatiquement (environ 2 secondes), puis se rallume.</li> </ol> <p><b>Remarque :</b> Cette fonction restaure également les présélections FM et AM à leurs valeurs par défaut. Si vous avez enregistré des présélections pour vos stations radio, vous devrez les régler à nouveau après la réinitialisation du système.</p>

\*les valeurs par défaut sont indiquées en gras.

### Nettoyage

Pour nettoyer votre chaîne Acoustic Wave® II, utilisez uniquement un chiffon doux et sec. Si nécessaire, utilisez une brosse à poils souples pour nettoyer la façade à l'aide d'un aspirateur. N'utilisez pas de solvants, de produits chimiques, ni de liquides de nettoyage contenant de l'alcool, de l'ammoniac ou des substances abrasives.

**⚠ ATTENTION :** Veillez à ce qu'aucun liquide ne pénètre dans les ouvertures. Si du liquide pénètre dans l'appareil, éteignez immédiatement celui-ci. Appelez le service après-vente de Bose® dès que possible pour faire vérifier l'appareil. Reportez-vous à la liste de numéros de téléphone, en troisième page de couverture.

### Remplacement de la pile de la télécommande

Une pile est déjà installée dans la télécommande. Pour remplacer une pile épuisée, procédez comme indiqué ci-dessous.

1. Posez la télécommande à l'envers sur une surface plane.
2. Poussez du doigt la languette de sûreté comme le montre l'illustration et maintenez-la enfoncée. Faites glisser le couvercle du compartiment à piles pour l'ouvrir.
3. En gardant la télécommande à l'envers, insérez la nouvelle pile dans le compartiment en plaçant le symbole + vers le haut.
4. Faites glisser doucement le compartiment de la pile pour le refermer. Il se bloque automatiquement.

**Figure 21**

Retrait et installation de la pile

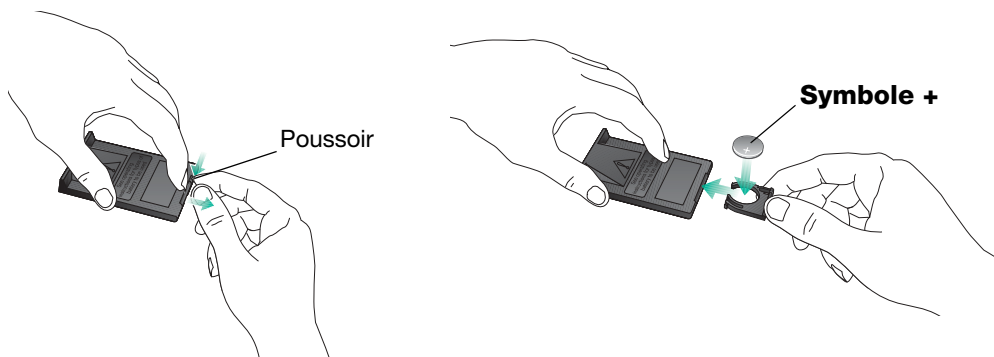

**⚠ AVERTISSEMENT :** Conservez la pile de la télécommande hors de portée des enfants. En cas de manipulation inappropriée, elle risque de provoquer un incendie ou des brûlures chimiques. Ne la rechargez pas, ne la démontez pas, ne la portez pas à une température supérieure à 100 °C et ne l'incinerez pas. Pour jeter la pile usagée, respectez la manière appropriée définie par la réglementation locale. Remplacez la pile uniquement par une pile de même type, portant la même référence.

**⚠ AVERTISSEMENT :** La pile risque d'exploser lorsqu'elle est remplacée par une pile inappropriée. Utilisez uniquement une pile au lithium de 3 volts Duracell, Eveready, Energizer, Maxell, Toshiba ou Shun Wo, de type CR2032 ou DL2032.



## Dépannage

Problème	Mesure corrective
L'appareil ne fonctionne pas	<ul style="list-style-type: none"> <li>• Vérifiez que le cordon d'alimentation est entièrement inséré dans l'appareil et dans une prise électrique.</li> </ul>
Aucun son n'est émis.	<ul style="list-style-type: none"> <li>• Augmentez le volume.</li> <li>• Appuyez sur la touche <b>Mute</b> et relâchez-la : le message –MUTE– ne doit pas clignoter sur l'afficheur.</li> <li>• Retirez le CD du lecteur et remettez-le en place.</li> <li>• Si vous utilisez une source externe, vérifiez ses connexions.</li> <li>• Appuyez sur la touche <b>AUX</b> pour écouter le son d'une source externe connectée à la prise <b>AUX IN</b>. Assurez-vous que la source externe est branchée et sous tension</li> <li>• Débranchez le casque.</li> </ul>
La réception FM est médiocre	<ul style="list-style-type: none"> <li>• Si vous utilisez l'antenne télescopique, vérifiez qu'elle est entièrement déployée.</li> <li>• L'antenne externe est fournie avec le système. Reportez-vous à la section « Branchement d'une antenne FM externe » page 16.</li> </ul>
La réception AM est médiocre	<ul style="list-style-type: none"> <li>• Réglez l'antenne interne en orientant l'appareil dans une direction, puis dans une autre.</li> <li>• Éloignez l'appareil de toute source d'interférences : TV, réfrigérateur, lampes fluorescentes, lampes halogènes, variateurs de tension ou autres appareils électroniques.</li> <li>• Si aucune de ces suggestions n'est efficace, il se peut que vous vous trouviez dans une zone de faible couverture AM.</li> </ul>
La télécommande fonctionne mal ou pas du tout.	<ul style="list-style-type: none"> <li>• Rapprochez la télécommande de l'appareil.</li> <li>• Veillez à pointer la télécommande vers l'appareil lorsque vous appuyez sur les touches.</li> <li>• Vérifiez l'absence d'interférences en provenance de l'éclairage ou du soleil, et vérifiez que la lentille avant est propre.</li> <li>• Essayez d'utiliser la télécommande à partir d'un autre emplacement.</li> <li>• Vérifiez que la pile de la télécommande est correctement installée. Reportez-vous à la section « Remplacement de la pile de la télécommande » page 22.</li> <li>• Remplacez la pile de la télécommande. Reportez-vous à la section « Remplacement de la pile de la télécommande » page 22.</li> </ul>
L'afficheur est vide	<ul style="list-style-type: none"> <li>• Vérifiez que l'appareil est raccordé à une source secteur ou 12 V et est sous tension.</li> </ul>
L'écran ne reste pas allumé	<ul style="list-style-type: none"> <li>• Si l'appareil fonctionne sur une source basse tension 12 V, il est normal que l'écran ne reste pas allumé. Appuyez sur n'importe quelle touche du panneau de commande pour allumer le rétro-éclairage pendant quelques secondes.</li> </ul>
Le CD ne fonctionne pas	<ul style="list-style-type: none"> <li>• Vérifiez que la source CD est sélectionnée. Le message « CD » doit apparaître dans le coin supérieur gauche de l'écran. Si ce n'est pas le cas, appuyez sur la touche <b>CD</b>.</li> <li>• Vérifiez que le CD a été chargé à l'endroit, face imprimée vers le haut.</li> <li>• Vérifiez que la surface du CD est propre. Si ce n'est pas le cas, nettoyez-la.</li> <li>• Vérifiez que c'est bien un CD que vous avez chargé, pas un DVD.</li> <li>• Essayez un autre disque.</li> </ul>
Le message « NO DISC » apparaît sur l'afficheur	<ul style="list-style-type: none"> <li>• Ouvrez le compartiment CD et vérifiez que vous avez bien inséré un CD, face imprimée vers le haut.</li> </ul>
Le message « DOOR OPEN » apparaît sur l'afficheur	<ul style="list-style-type: none"> <li>• Vérifiez que le compartiment CD est refermé.</li> </ul>
Le message « NOT PLAYABLE » clignote sur l'afficheur	<ul style="list-style-type: none"> <li>• Le format de ce CD n'est pas pris en charge.</li> </ul>
Le message « TRACK [n° de piste] ERROR » apparaît sur l'afficheur	<ul style="list-style-type: none"> <li>• Passez à une autre piste et appuyez sur la touche <b>Play</b>, ou essayez avec un autre CD.</li> </ul>
Le CD saute	<ul style="list-style-type: none"> <li>• Nettoyez le CD.</li> <li>• Vérifiez que le système n'est pas installé en un emplacement sujet à des secousses ou des vibrations. Déplacez-le si nécessaire.</li> </ul>

### Service clients

Si vous perdez votre télécommande, vous pouvez en commander une nouvelle auprès du service clients de Bose®. Pour obtenir une aide supplémentaire afin de résoudre vos problèmes, contactez le service client de Bose. Reportez-vous à la liste de numéros de téléphone qui figure sur l'avant-dernière page de ce guide.

### Garantie limitée

Votre chaîne Acoustic Wave® II est couverte par une garantie limitée transférable. Les conditions détaillées de la garantie limitée sont notées sur la carte d'enregistrement qui accompagne votre système. Remplissez la section « Informations » de la carte et renvoyez-la par courrier à Bose. En cas d'oubli, les droits que vous confère cette garantie limitée ne s'en trouveront pas affectés.

### Caractéristiques techniques

#### **Alimentation secteur**

États-Unis/Canada : 120V~ 50/60Hz, 60W  
International : 220-240V~ 50/60Hz, 60W

#### **Dimensions**

27cm x 45,7cm x 18,7cm

#### **Poids**

6,5 kg





**USA Customer Support**

Bose Corporation, The Mountain  
Framingham, MA 01701-9168  
1-800-367-4008

**Canada Customer Support**

Bose Ltd., 1-35 East Beaver Creek Rd.  
Richmond Hill, Ontario L4B 1B3  
1-800-465-2673

**European Office**

Bose Products B.V., Nijverheidstraat 8  
1135 GE Edam, Nederland  
TEL 0299-390111  
FAX 0299-390114

**Australia**

Bose Pty Limited,  
Unit 3, 2 Holker Street,  
Newington NSW, 2127  
TEL +61 (0)2 8737 9999  
FAX +61 (0)2 8737 9924

**Deutschland**

Postfach 1468  
48504 Nordhorn  
TEL 05921 3030 123  
FAX 05921-724250

**Bose AG**

Hauptstraße 134  
CH-4450 Sissach  
TEL 061 975 77 33  
FAX 061 975 77 44

**Bose Ges.m.b.H**

Wienerbergstraße 7  
A-1100 Wien  
TEL 01 604 043 40  
FAX 01 604 043 423

**France**

Bose S.A.S  
12 rue de Témara  
F-78100 ST. GERMAIN-EN-LAYE  
France  
TEL 0820 820 995  
FAX 01 30 61 63 88

**United Kingdom  
Customer Support**

Freepost EX 151  
Exeter EX1 1ZY  
TEL 0800 614 293  
FAX 0870 240 2013

**Poland**

Bose Sp. z o.o.  
ul. Woloska 12  
02-675 Warszawa, Poland  
TEL (48-22) 852-2928  
FAX (48-22) 852-2927

**Nederland**

Bose B.V., Nijverheidstraat 8  
1135 GE Edam, Nederland  
TEL 0299-390111  
FAX 0299-390114

**Bose China**

Bose Electronics (Shanghai Co., Ltd)  
2203-2205 22F, West Gate Tower  
1038 West Nanjing Road  
MeiLongzhen Plaza  
Shanghai 200041,  
Peoples Republic of China  
TEL 86 21 62713800

**Bose Hong Kong**

Bose Limited  
Suite 2410-11 Shell Tower  
Times Square  
1 Matheson Street  
Causeway Bay, Hong Kong  
TEL 852 2110 3330

**Bose Taiwan**

Worldwide House  
Room 905, Floor 9  
131 Min Sheng East Road  
Section 3  
Taipei, Taiwan  
TEL 886 2 2514 7676

**Bose India**

Bose Corporation India Private Limited  
4th Floor, Shriram Bhartiya Kala Kendra  
1 Copernicus Marg  
New Delhi 110 001, India  
TEL 91 11 2307 3825 / 26 /27  
India Toll Free: 1600 11 2673  
Website: [www.boseindia.com](http://www.boseindia.com)

**Atlas Hi-Fi Pte. Ltd.**

68 Orchard Road  
#03-19/21 Plaza Singapura  
Singapore 238839,  
Republic of Singapore  
TEL 65-6-339-0966

**The Asavasopon Co. Ltd.**

50-52 Siphya Road  
Mahaprudtharam, Bangrak  
Bangkok 10500,  
Thailand  
TEL 66-2-234-6467

**PT Audio Pratama**

JL. Lodan Raya No. 1  
Block CO/CN  
Jakarta 14430,  
Indonesia  
TEL 62-21-659-8719

**CSI Corporation**

Seki Building  
23, 2-Ga Namsan-Dong  
Joong-Gu  
Seoul 100-042,  
South Korea  
TEL 82-2-344-635-114

**Eleksis Marketing  
Corporation**

269 Connecticut Street  
Greenhills East  
Mandaluyong City  
Metro Manila 1550,  
Philippines  
TEL 63-2-724-9566

**G&M International LLC**

P.O. Box 1229  
Dubai, United Arab Emirates  
TEL 971-4-2669-000

**Sound Imports**

Shop 40  
The Mall of Rosebank  
Cradock Avenue  
Rosebank 2196,  
South Africa  
TEL 27-11-880-1933

**World Wide Web**

[www.bose.com](http://www.bose.com)



20064 011

***BOSE***<sup>®</sup>  
*Better sound through research*<sup>®</sup>

©2006 Bose Corporation, The Mountain,  
Framingham, MA 01701-9168 USA  
AM292564 Rev.00