

BOSE[®] SoundDock[®]

DIGITAL MUSIC SYSTEM

Owner's Guide

Brugervejledning

Bedienungsanleitung

Guía de usuario

Notice d'utilisation

Manuale di istruzioni

Gebruiksaanwijzing

Bruksanvisningen



INSTRUCTIONS IMPORTANTES RELATIVES À LA SÉCURITÉ

Veillez lire cette notice d'utilisation

Prenez le temps de lire attentivement les instructions de cette notice d'utilisation. Elles vous seront précieuses pour installer et utiliser correctement votre système et vous aideront à tirer le meilleur parti de sa technologie. Conservez cette notice d'utilisation pour référence ultérieure.

- AVERTISSEMENT :** Pour limiter les risques d'incendie ou d'électrocution, ne pas exposer l'appareil à la pluie ou à l'humidité.
- AVERTISSEMENT :** Protégez-le de tout risque de ruissellement ou d'éclaboussure. Ne placez pas d'objets contenant des liquides, tels que des vases, sur l'appareil. Comme avec tout appareil électronique, ne pas renverser de liquides sur l'appareil. Les liquides peuvent provoquer des pannes et/ou un risque d'incendie

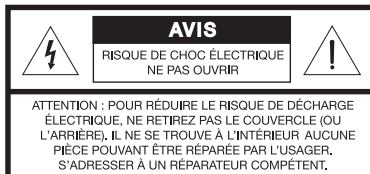
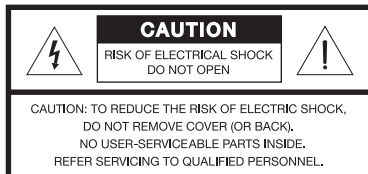

Le symbole représentant un éclair avec une flèche à l'intérieur d'un triangle équilatéral est utilisé pour prévenir l'utilisateur de la présence d'une tension électrique dangereuse non isolée à l'intérieur de l'appareil. Cette tension est d'un niveau suffisamment élevé pour représenter un risque d'électrocution.



Le symbole représentant un point d'exclamation à l'intérieur d'un triangle équilatéral signale à l'utilisateur la présence d'instructions importantes relatives au fonctionnement et à l'entretien de l'appareil dans cette notice d'utilisation.

- AVERTISSEMENT :** Ne placez jamais d'objets enflammés, tels que des bougies allumées, sur l'appareil.
- Remarque :** L'étiquette d'identification du produit est située au-dessous de l'appareil.

Utilisez exclusivement le cordon fourni avec ce produit. Lorsque la fiche d'alimentation est utilisée comme dispositif de débranchement de l'appareil, elle doit rester facilement accessible.

Ce produit doit être utilisé à l'intérieur. Il n'a pas été conçu ni testé pour une utilisation en extérieur, dans des véhicules ou sur des bateaux.

- AVERTISSEMENT :** Conservez la pile de la télécommande hors de portée des enfants. En cas de manipulation inappropriée, elle risque de provoquer un incendie ou des brûlures chimiques. Ne la rechargez pas, ne la démontez pas, ne la portez pas à une température supérieure à 100 °C et ne l'incinerez pas. Pour jeter la pile usagée, respectez la manière appropriée définie par la réglementation locale. Remplacez la pile uniquement par une pile de même type, portant la même référence.

- AVERTISSEMENT :** La pile risque d'exploser lorsqu'elle est remplacée par une pile inappropriée. Utilisez uniquement une pile au lithium de 3volts Duracell, Eveready, Energizer, Maxell, Toshiba ou Shun Wo, de type CR2032 ou DL2032.

Veillez à vous débarrasser de vos piles usagées conformément aux réglementations locales. Ne l'incinerez pas.



C Ce produit est conforme à la directive CEM 89/336/EEC et à la directive sur les basses tensions 73/23/EEC. L'attestation complète de conformité est disponible à l'adresse suivante : <http://www.bose.com>.

Le système musical numérique SoundDock® est compatible avec l'iPhone et la plupart des iPod, dont l'iPod Touch et tous les iPod dotés de la commande circulaire, y compris les modèles nano, mini, photo, video et classic.

SoundDock et le design du système SoundDock sont des marques déposées de Bose Corporation aux États-Unis et dans d'autres pays. iPod est une marque commerciale d'Apple Inc., et une marque déposée aux États-Unis et dans d'autres pays. iPhone est une marque commerciale d'Apple Inc. Toutes les autres marques appartiennent à Bose Corporation.

« Conçu pour l'iPod » signifie qu'un accessoire électronique a été conçu pour être connecté spécifiquement à un iPod et dont le fabricant certifie la conformité avec les standards de performances d'Apple.

« Conçu pour l'iPhone » signifie qu'un accessoire électronique a été conçu pour être connecté spécifiquement à un iPhone et dont le fabricant certifie la conformité avec les standards de performances d'Apple.

Apple n'est pas responsable du fonctionnement de cet appareil ni de sa conformité avec les normes de sécurité.

Instructions importantes relatives à la sécurité

1. **Veillez lire ces instructions** avant d'utiliser le produit. Elles sont valables pour tous les composants.
2. **Conservez-les** pour toute référence ultérieure.
3. **Respectez tous les avertissements**, qu'ils soient donnés sur le produit lui-même ou dans la notice d'utilisation.
4. **Suivez toutes les instructions.**
5. **N'utilisez pas cet appareil à proximité d'eau ou d'une source d'humidité**, telle qu'une baignoire, un lavabo, un évier de cuisine, une piscine, dans un sous-sol humide ou tout autre emplacement humide.
6. **Utilisez uniquement un chiffon sec pour le nettoyage**, comme indiqué par Bose Corporation. Débranchez ce produit de la prise électrique murale avant de le nettoyer.
7. **Ne bloquez jamais les orifices d'aération. Suivez les instructions du fabricant pour l'installation** – Pour garantir un fonctionnement fiable du produit et protéger celui-ci contre tout risque de surchauffe, installez-le à un emplacement et dans une position permettant d'assurer une ventilation correcte. Par exemple, ne placez pas le produit sur un lit, un canapé ou toute autre surface semblable qui risquerait d'obstruer les ouvertures. Ne le placez pas sur un support fermé, tel qu'une bibliothèque ou une armoire qui empêche une libre circulation de l'air à travers les ouvertures.
8. **N'installez pas cet appareil à proximité d'une quelconque source de chaleur**, telle qu'un radiateur, une arrivée d'air chaud, un four ou tout autre appareil (notamment les amplificateurs) produisant de la chaleur.
9. **Utilisez uniquement les accessoires spécifiés par le fabricant.**
10. **Protégez le cordon d'alimentation contre les risques de piétinement ou de pincement**, notamment au niveau des fiches, des prises de courant et des branchements à l'appareil.
11. **Utilisez uniquement le chariot, le support, le trépied, l'équerre ou la table spécifié(e) par le fabricant ou vendu(e) avec l'appareil. Lorsque vous utilisez un chariot, faites attention à ne pas vous blesser en déplaçant l'ensemble chariot/appareil, car celui-ci risque de basculer.**
12. **Débranchez cet appareil pendant les orages ou au cours des longues périodes de non-utilisation** afin d'éviter de l'endommager.
13. **Confiez toute réparation à du personnel qualifié. Une réparation est nécessaire lorsque l'appareil a été endommagé de quelque façon que ce soit (endommagement du cordon d'alimentation ou de la fiche électrique, renversement d'un liquide ou de tout objet sur l'appareil, exposition de l'appareil à la pluie ou à l'humidité, mauvais fonctionnement, chute de l'appareil, etc.).** Ne pas tenter de réparer ce produit vous-même. L'ouverture ou la dépose d'un couvercle risque de vous exposer à des tensions électriques ou autres dangers. Veuillez contacter Bose pour connaître les coordonnées du centre de réparation agréé le plus proche.
14. **Pour éviter tout risque d'incendie ou d'électrocution, ne surchargez pas les prises murales, les rallonges ou les prises multiples.**
15. **Ne laissez jamais d'eau ou d'objets pénétrer à l'intérieur du produit:** des éléments sous tension pourraient être touchés ou il pourrait se produire un court-circuit susceptible d'entraîner un incendie ou une électrocution.
17. **Consultez les marquages de sécurité sous le boîtier du produit.**
18. **Utilisez des sources d'alimentation appropriées** – Branchez le produit sur une source d'alimentation appropriée, comme indiqué dans les instructions relatives au fonctionnement ou signalé sur le produit.



Informations sur les produits générateurs de bruit électrique

Ce matériel a fait l'objet de tests prouvant sa conformité aux limites imposées aux appareils numériques de classe B, conformément à la partie 15 des règlements de la FCC. Ces limites sont conçues pour offrir une protection raisonnable contre les interférences nuisibles dans une installation résidentielle. Ce matériel génère, utilise et est susceptible d'émettre de l'énergie à des fréquences radio. À ce titre, s'il n'est pas installé ou utilisé conformément aux instructions, il est susceptible de perturber les communications radio. Cependant, il n'est nullement garanti que de telles perturbations ne se produisent pas dans une installation donnée. Si ce matériel perturbe effectivement la réception de la radio ou de la télévision (ce qui peut être vérifié en allumant et en éteignant le matériel), vous êtes invité à tenter de remédier au problème en prenant une ou plusieurs des mesures ci-dessous :

- Réorientez ou déplacez l'antenne de réception.
- Augmentez la distance séparant le matériel du récepteur.
- Connectez le matériel à une prise située sur un circuit différent de celui auquel est connecté le récepteur.
- Consultez votre revendeur ou un technicien radio/TV expérimenté pour assistance.

Ce produit est conforme aux spécifications de la réglementation ICES-003 classe B du Canada.

SYSTÈME MUSICAL NUMÉRIQUE SOUNDDOCK

Comment ce système diffuse-t-il le son de votre iPod ou iPhone ?

Merci d'avoir choisi le système musical numérique SoundDock® de Bose.

Spécialement conçu pour être utilisé avec votre iPod/iPhone, ce système produit un son de la plus haute qualité, propice à une écoute musicale encore plus exceptionnelle. Ne soyez donc pas surpris s'il captive un public spontanément attiré par ce son.

Le système musical numérique SoundDock permet :

- de contrôler le volume sonore et la plupart des fonctions de l'iPod/iPhone à l'aide d'une télécommande de la taille d'une carte de crédit, depuis n'importe quel point de la pièce
- de contrôler votre iPod/iPhone lorsqu'il est inséré dans sa station d'accueil
- Compatible avec l'iPhone et la plupart des iPod, dont l'iPod Touch et tous les iPod dotés de la commande circulaire, y compris les modèles nano, mini, photo, video et classic.
- de recharger la batterie de l'iPod/iPhone lorsqu'il est inséré dans sa station d'accueil

Déballage et mise en service

Vérifiez que tous les composants représentés ici se trouvent dans l'emballage (Figure 1).

Conservez l'emballage pour toute utilisation ultérieure. Il représente le meilleur moyen de protéger votre système pour le transporter en cas de déménagement.

Figure 1

Contenu du carton

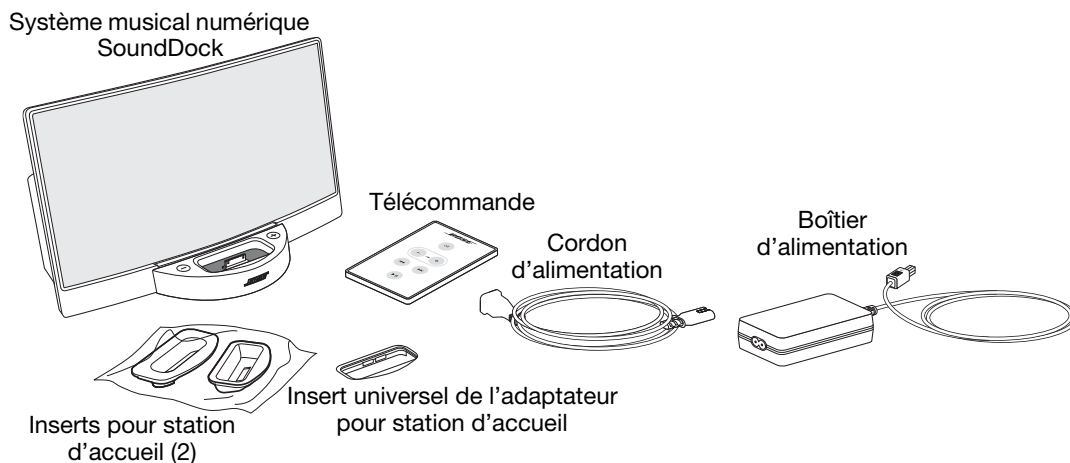

Placez le système sur une surface horizontale stable. Les haut-parleurs sont protégés par un blindage magnétique, afin de limiter les risques d'interférence si le système est placé à proximité d'un ordinateur ou d'un téléviseur.

Choix de l'insert correct

Commencez par installer l'insert approprié à la station d'accueil. Vous pouvez utiliser l'un des inserts fournis avec votre système SoundDock® ou l'insert universel (fourni) pour l'adaptateur pour station d'accueil, ce qui permet de faire fonctionner votre insert Apple® avec votre système musical numérique SoundDock®. Le tableau qui accompagne cette notice d'utilisation vous aidera à déterminer l'insert ou l'adaptateur adapté à votre iPod/iPhone.

Utilisation des inserts fournis

Pour installer l'insert approprié :

1. Recherchez votre iPod/iPhone dans le tableau fourni dans l'emballage, et la marque qui indique l'insert approprié.
2. Positionnez cet insert au-dessus de la station d'accueil.
3. Appuyez sur les deux côtés de l'insert pour le mettre en place (Figure 2).

Figure 2

Installation d'un insert

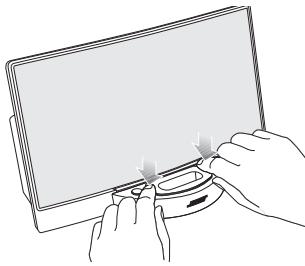

♪ **Remarque :** Il est possible à tout moment de remplacer cet insert par l'un des autres. Vous pouvez ainsi utiliser des iPods de différentes tailles. Pour plus de détails, reportez-vous à la section « Pour extraire un insert de la station d'accueil » à la page 9.

Utilisation de l'insert universel de l'adaptateur pour station d'accueil

Pour utiliser l'insert universel de l'adaptateur pour station d'accueil avec un insert Apple (Figure 3)

1. Emboîtez l'insert universel dans la station d'accueil.
2. Insérez l'insert iPod fourni avec votre iPod.

Figure 3

Mise en place de l'insert universel de l'adaptateur avec l'insert Apple

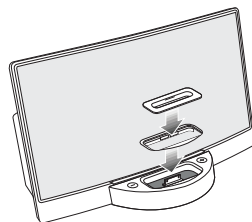

Connexion au secteur

Après avoir installé l'insert adéquat, vous pouvez brancher votre système.

1. Insérez le connecteur dans son jack en alignant cette flèche avec celle qui apparaît à l'arrière du système.
2. Insérez la petite extrémité du câble d'alimentation dans le jack du boîtier.
3. Branchez l'autre extrémité de ce câble à une prise électrique.

Figure 4

Branchement du système

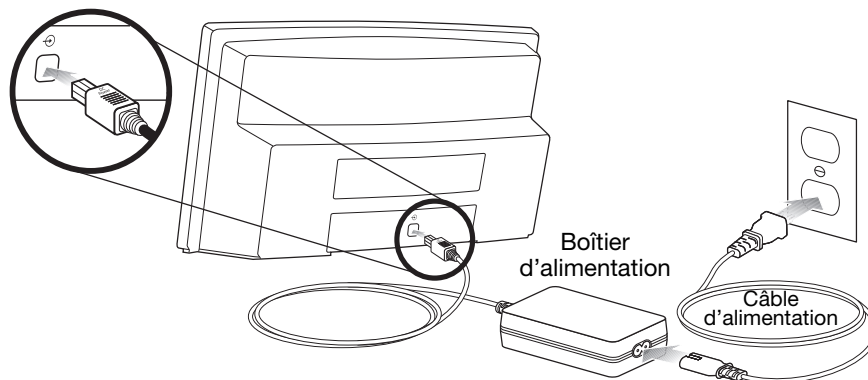

Pour vérifier la compatibilité avec l'iPod/iPhone

La télécommande du système SoundDock® ne peut fonctionner correctement que si vous avez installé la dernière version du logiciel de votre iPod/iPhone. Pour vérifier la version installée dans votre iPhone, choisissez Paramètres, Généraux, A propos, Version sur l'écran de l'iPhone.

S'il est nécessaire de mettre cette version à jour, visitez le site Web d'Apple (www.apple.com) et suivez les instructions de téléchargement gratuit.

Utilisation du système

Votre chaîne musicale numérique SoundDock® est prête à fonctionner dès son branchement. Il suffit de sélectionner une lecture sur l' iPod/iPhone et d'insérer celui-ci dans sa station d'accueil en face avant du système (Figure 5)

Figure 5

Contrôles de volume et station d'accueil de l'iPod/iPhone

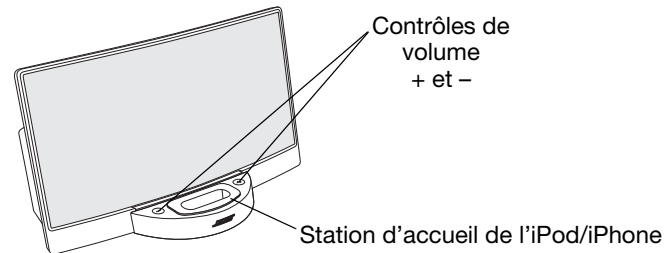

- Vous entendez la musique immédiatement. Si ce n'est pas le cas, reportez-vous à la section « Référence » à la page 10.
 - Les boutons + et de part et d'autre de la station d'accueil (ci-dessus) permettent de régler le volume.
 - Lorsque l'iPod/iPhone est inséré dans le système, il se recharge (jusqu'à la pleine charge).
- 🎵 **Remarque :** Si des écouteurs sont branchés dans l'iPod/iPhone, le son est transmis à la fois à ces écouteurs et au système.

Contrôle

Utilisez la télécommande pour contrôler le son tout en vous déplaçant dans la pièce.

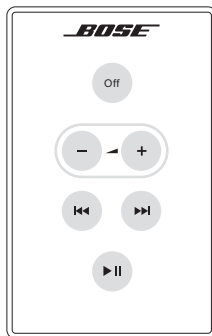

- Appuyez sur **Off** pour éteindre l'iPod/iPhone. La charge se poursuit tant que l'appareil est dans la station d'accueil.
- Allumez l'iPod/iPhone et appuyez sur **- +** pour régler le volume. Maintenez enfoncée la touche pour accélérer le réglage.
- Appuyez une fois sur **⏮** pour revenir au début de la piste en cours, ou deux fois pour passer au début de la piste précédente. Maintenez la touche appuyée pour une écoute en mode arrière rapide.
- Appuyez une fois sur **⏭** pour passer à la piste suivante. Maintenez la touche appuyée pour une écoute en mode avant rapide.
- Appuyez sur **⏸** pour mettre la lecture en pause; et appuyez une nouvelle fois pour la reprendre. Maintenez cette touche enfoncée pour éteindre l'iPod/iPhone.

Utilisation de l'iPod ou iPhone :

- Les commandes de navigation de l'iPod/iPhone sont intégralement fonctionnelles lorsque l'appareil est inséré dans le système.
- La molette cliquable de l'iPod change uniquement le volume des écouteurs. Elle est sans effet sur le volume du système SoundDock.
- Le réglage de volume de l'iPhone change uniquement le volume des écouteurs. Elle est sans effet sur le volume du système SoundDock.

Entretien du système

La seule opération de maintenance régulière requise pour la télécommande consiste à changer la pile si nécessaire. Vous pouvez aussi nettoyer le système le cas échéant.

Remplacement de la pile

- Remplacez la pile de la télécommande lorsque celle-ci cesse de fonctionner (après un an ou deux en temps normal), ou si sa portée semble diminuer.
- Utilisez uniquement une pile au lithium de 3 volts Duracell, Eveready, Energizer, Maxell, Toshiba ou Shun Wo, de type CR2032 ou DL2032.
- Outre l'usure de la pile, la luminosité de la pièce ou diverses autres conditions peuvent également affecter la portée d'une télécommande infrarouge.

Figure 6

Insertion d'une nouvelle pile

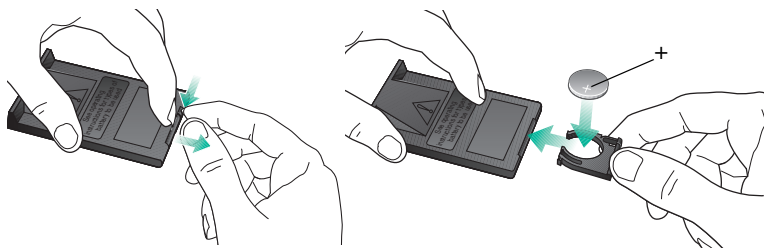

Nettoyage du système

Nettoyez le système avec un chiffon doux et sec. Vous pouvez également utiliser un aspirateur de faible puissance pour nettoyer les grilles.

- N'utilisez pas de solvants, de produits chimiques ou d'aérosols.
- Veillez à ce qu'aucun liquide ou objet ne pénètre dans les ouvertures.

Pour extraire un insert de la station d'accueil

1. Placez les pouces à l'avant du berceau d'accueil (près du logo Bose®), et les index à l'intérieur. Pincez pour soulever l'arrière de l'insert (Figure 7).
2. Soulevez l'insert et remplacez-le par l'insert voulu.

Figure 7

Démontage d'un insert

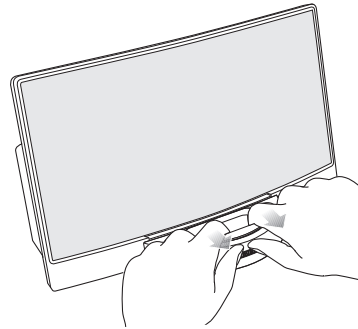

RÉFÉRENCE

Dépannage

Problème	Mesure corrective
Votre iPod/iPhone ne s'insère pas correctement dans la station d'accueil	<ul style="list-style-type: none"> • Vérifiez que l'insert utilisé est bien adapté à votre iPod/iPhone (voir « Choix de l'insert correct » à la page 5). • Retirez l'iPod/iPhone de la station d'accueil et vérifiez qu'il n'y a pas d'obstructions sur les connecteurs de celle-ci et sur l'iPod/iPhone. Remettez ensuite ce dernier en place.
Aucun son n'est émis.	<ul style="list-style-type: none"> • Vérifiez que le système est branché, que votre iPod/iPhone est sous tension, et qu'un enregistrement est en cours de lecture. • Appuyez sur la touche de lecture/pause de la télécommande. • Augmentez le volume du système. • Retirez votre iPod/iPhone de la station d'accueil, attendez quelques instants et remettez-le en place. Il peut être nécessaire d'effectuer cette opération plusieurs fois. • Vérifiez que le logiciel de votre iPod/iPhone est compatible (voir « Pour vérifier la compatibilité avec l'iPod/iPhone » à la page 6).
Aucun son n'est émis et votre iPod/iPhone ne se recharge pas	<ul style="list-style-type: none"> • Vérifiez que l'alimentation est correctement branchée à une prise électrique sous tension, et que le symbole du petit connecteur correspond à celui qui figure au dos du système SoundDock®. Reportez-vous à la section Figure 4 à la page 6. • Vérifiez que votre iPod/iPhone est fermement inséré dans la station d'accueil.
Aucun son après une insertion ou une extraction rapides de l'iPod/iPhone	<ul style="list-style-type: none"> • Retirez votre iPod/iPhone de la station d'accueil, attendez cinq secondes et remettez-le en place. • Débranchez le câble secteur pendant une minute, puis rebranchez-le. Cette opération réinitialise le système.
L'iPod/iPhone ne réagit pas aux commandes des touches de la télécommande du SoundDock® :	<ul style="list-style-type: none"> • Retirez votre iPod/iPhone de la station d'accueil, attendez quelques instants et remettez-le en place. Il peut être nécessaire d'effectuer cette opération plusieurs fois. • Essayez d'utiliser la télécommande à partir d'un autre emplacement. Si elle fonctionne, il est possible qu'un éclairage ambiant trop fort ou une autre condition d'environnement soit la cause du problème. • Vérifiez qu'il n'y a pas d'obstacles au faisceau infrarouge entre la télécommande et le SoundDock. Nettoyez la petite lentille à l'avant de la télécommande. • Vérifiez le positionnement de la pile : la face + doit être orientée comme sur l'illustration Figure 6 à la page 8. • Remplacez la pile de la télécommande. • Vérifiez que le logiciel de votre iPod/iPhone est compatible (voir « Pour vérifier la compatibilité avec l'iPod/iPhone » à la page 6).
Le système SoundDock ne réagit pas aux touches de la télécommande ou aux boutons de volume + et - à l'avant du système	<ul style="list-style-type: none"> • Débranchez le câble secteur pendant une minute, puis rebranchez-le. Cette opération réinitialise le système. • Contactez le service client de Bose® pour obtenir de l'aide.



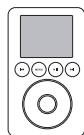

Compatibilité iPod

Si votre iPod est doté de quatre boutons au-dessus de la molette (3e génération avec connecteur pour station d'accueil), il n'est pas compatible avec le système SoundDock. Il est possible d'entendre le son provenant de ce modèle d'iPod lorsqu'il est inséré dans la station d'accueil, mais pas de le charger.

Service client

Pour toutes questions sur le système musical numérique SoundDock, contactez votre revendeur Bose local. Vous pouvez également contacter Bose directement (voir la liste des adresses figurant dans le carton d'emballage).

Garantie

Votre système musical numérique SoundDock est couvert par une garantie limitée transférable. Reportez-vous à la carte d'enregistrement de votre produit pour en savoir plus.

Veillez à remplir la section Informations de la carte et renvoyez-la à Bose. Pour vous enregistrer en ligne, cliquez sur le bouton «Product Registration» en bas de la page du service d'assistance, sur notre site Web :

www.bose.com

Informations techniques

Puissance nominale

100-240V ~ 50-60Hz, 1,5A-0,8A, 64-77VA

Taille et poids

6,65" (H) x 11,91" (L) x 6,48" (P)
(16,89 cm x 30,26 cm x 16,47 cm)
2,1 kg



315089



BOSE[®]
Better sound through research[®]

©2009 Bose Corporation, The Mountain,
Framingham, MA 01701-9168 USA
AM315089 Rev.01