

*The Bose® Lifestyle® 5 Series III Music System*

Notice d'utilisation

-  **AVERTISSEMENT :** Pour diminuer les risques d'incendie ou de décharge électrique, ne pas exposer cette chaîne à la pluie ni à l'humidité.

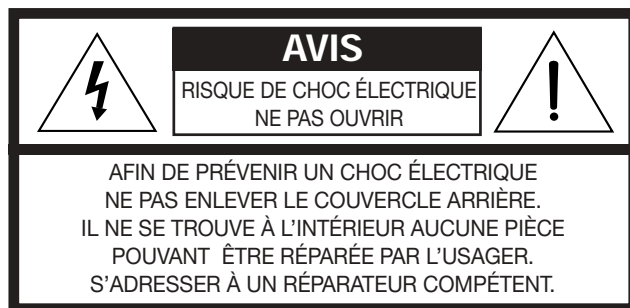

Ces consignes de SÉCURITÉ sont peut-être situées à l'arrière et en dessous de l'unité centrale Lifestyle® et sur le panneau inférieur du module Acoustimass®.



Le triangle équilatéral contenant un éclair terminé par une flèche avertit l'utilisateur de la présence d'une « tension dangereuse » non isolée à l'intérieur du carter de l'appareil, celle-ci pouvant être suffisante pour présenter un risque d'électrocution.



Le symbole représentant un point d'exclamation dans un triangle équilatéral informe l'utilisateur que cette notice d'utilisation contient des instructions importantes sur le fonctionnement et l'entretien de la partie de l'appareil étiquetée.

-  **ATTENTION :** Afin d'éviter tout risque d'électrocution avec les éléments équipés d'une prise d'alimentation polarisée, insérez correctement le connecteur pour que la fiche large s'enfonce dans la fente correspondante.

### Appareil laser de classe 1

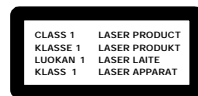

Votre lecteur de disques compacts appartient à la catégorie des appareils laser de classe 1. L'étiquette qui vous l'indique est située sur le dessous de l'appareil.

-  **ATTENTION :** Vous risquez d'être exposé à des rayonnements dangereux si vous changez certains réglages en dehors de ceux qui sont indiqués ou si vous modifiez les performances de votre appareil. Votre lecteur de disques compacts ne doit être réparé que par du personnel rigoureusement formé et qualifié.

### Piles

Lorsque vous remplacez des piles usagées, veuillez respecter les réglementations applicables au tri des déchets. Ne pas les incinérer.

### Autres consignes de sécurité

Lisez les autres consignes de sécurité indiquées sur la page *Consignes de sécurité importantes* jointe à cette notice.

### **Veillez lire soigneusement cette notice d'utilisation**

Prenez le temps de lire soigneusement cette notice d'utilisation, elle vous aidera à installer et faire fonctionner votre appareil comme il faut pour pouvoir profiter pleinement de toutes ses caractéristiques avancées. Conservez cette notice afin de pouvoir vous y reporter ultérieurement.

**Comment trouver...**

Installation	
Avant de commencer .....	4
Déballage du carton .....	5
Choix d'un emplacement pour la chaîne Lifestyle® 5 .....	6
Connexion des enceintes et de l'unité centrale Lifestyle® 5 .....	8
Connexion d'autres éléments à la chaîne Lifestyle® 5 .....	11
Connexion des antennes .....	12
Installation du couvercle cache-câbles .....	12
Préparation de la télécommande .....	13
Réglage de l'espacement des fréquences radio pour les systèmes bi-tension et 120 V .....	13
Mise en marche de l'unité centrale .....	13
Utilisation de la chaîne Lifestyle® 5	
Panneau d'affichage de l'unité centrale .....	14
Commandes de la chaîne .....	14
Commandes de l'unité centrale .....	15
Télécommande Lifestyle® .....	15
Écoute de la radio .....	16
Écoute d'un CD .....	17
Utilisation de la chaîne avec un élément externe .....	17
Entretien de la chaîne Lifestyle® 5	
Réglages de précision .....	18
Modification du code personnel .....	19
Ajout d'enceintes supplémentaires .....	20
Identification des problèmes .....	21
Période de garantie .....	22
Service Clientèle .....	22
Nettoyage de la chaîne Lifestyle® 5 .....	22
Informations sur le produit	
Informations techniques .....	23
Accessoires .....	23
Index .....	24
Bose® Corporation .....	avant-dernière page

**Pour votre information**

Les numéros de série figurent sur le panneau inférieur de l'unité centrale et du module Acoustimass®.

Numéro de série de l'unité centrale : \_\_\_\_\_

Numéro de série du module Acoustimass : \_\_\_\_\_

Nom du revendeur : \_\_\_\_\_

Téléphone du revendeur : \_\_\_\_\_ Date d'achat : \_\_\_\_\_

Il est conseillé de conserver votre facture et le talon de votre carte de garantie avec la présente notice.

### **Avant de commencer**

Nous vous remercions d'avoir acheté la chaîne Bose® Lifestyle® 5. Cette chaîne complète offre un son d'une remarquable qualité tout en procurant élégance, technologie et simplicité, qu'il s'agisse de musique ou de divertissements.

Votre chaîne comprend :

- Une unité centrale Lifestyle® avec une radio AM/FM et un lecteur de disques compacts intégré
- Des connecteurs d'entrée pour une source audio vidéo, une source auxiliaire et un magnétophone
- Des enceintes amplifiées Acoustimass® alimentées par un module Acoustimass escamotable
- Une télécommande facile à utiliser

## Déballage du carton

Déballiez votre système avec soin. Conservez tous les matériaux d'emballage en cas d'utilisation ultérieure, car ils assurent le transport le plus sûr de votre chaîne Lifestyle® 5. Si l'un des éléments paraît endommagé, n'essayez pas de mettre la chaîne en marche. Avertissez immédiatement Bose® ou votre revendeur Bose agréé.

Vérifiez que votre chaîne Lifestyle® 5 comprend tous les éléments illustrés à la Figure 1.

🎵 **Note :** Repérez les numéros de série figurant sur le panneau inférieur du module Acoustimass® et de l'unité centrale. Inscrivez-les sur votre carte de garantie et à l'endroit prévu à la page 3.

⚠️ **AVERTISSEMENT :** Le module Acoustimass pèse environ 15 kg. Évitez de vous blesser en le soulevant.

⚠️ **AVERTISSEMENT :** Pour éviter tout risque de suffocation, gardez les sacs de plastique hors de portée des enfants.

**Figure 1**

Contenu de la chaîne Lifestyle® 5 :

- Unité centrale Lifestyle®
- Bloc d'alimentation\*
- Couvercle cache-câbles
- Antenne FM
- Antenne cadre AM
- Socle d'antenne AM
- Télécommande
- 3 piles AA
- Module Acoustimass
- 2 paires d'enceintes cubiques orientables
- Cordon d'alimentation\*
- Câble d'entrée audio
- 2 câbles d'enceinte
- 4 pieds adhésifs en caoutchouc (pour le module Acoustimass)
- Disque compact sur la chaîne Lifestyle®

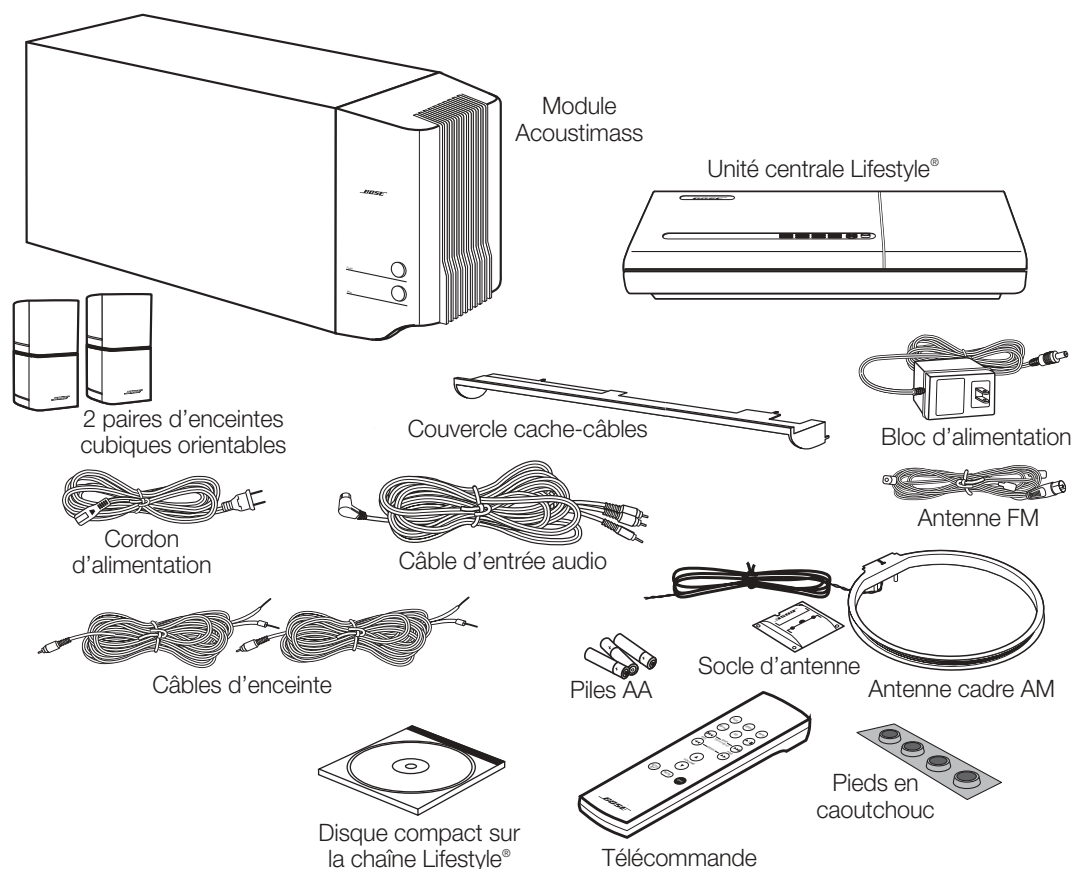

\* Le cordon et le bloc d'alimentation illustrés ci-dessus correspondent aux versions américaine et canadienne. Les systèmes bi-tension comprennent 1 cordon, 1 adaptateur et 2 blocs d'alimentation. Les cordons et blocs d'alimentation pour l'Europe, le Royaume-Uni/Singapour et l'Australie sont illustrés ci-dessous.

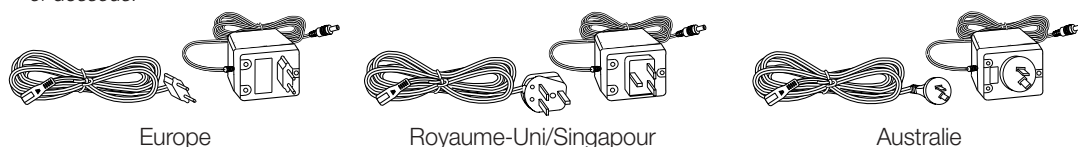

## Choix d'un emplacement pour la chaîne Lifestyle® 5

En disposant vos enceintes conformément aux directives ci-dessous, la combinaison des sons réfléchis et des sons orientés directement vers l'auditeur procure une excellente image stéréo partout dans la pièce. Variez la disposition et l'orientation des enceintes cubiques et du module Acoustimass® de manière à obtenir la sonorité qui vous convient.

Pour régler votre chaîne en fonction des caractéristiques de l'aire d'écoute, reportez-vous à la section « Réglages de précision » en page 18.

### Emplacement des enceintes

Suivez ces directives afin de choisir l'emplacement de votre chaîne Lifestyle® 5. Les câbles des enceintes vous permettent de les placer à une distance de 6,1 m du module Acoustimass®.

**ATTENTION :** Choisissez une surface plane et stable pour vos enceintes. Les vibrations peuvent les déplacer, particulièrement si elles reposent sur une surface lisse telle que le marbre, le verre ou le bois poli. Pour plus de stabilité, ajoutez des pieds en caoutchouc sous vos enceintes. Ces pieds (n° de pièce 178321) sont disponibles gratuitement chez Bose®. Communiquez avec le Service Clientèle de Bose (voir les numéros à l'avant-dernière page).

1. Pour obtenir le son le plus naturel possible, espacez les paires d'enceintes cubiques orientables de 1,8-3,6 m. Vous pouvez toutefois les rapprocher jusqu'à 1 m ou les éloigner jusqu'à 4,6 m.
2. Dirigez vers l'avant l'un des cubes de chaque paire orientable. Dirigez l'autre cube vers le mur ou dans toute autre direction pour obtenir un son réfléchi. (Voir le schéma de réflexion sonore à la Figure 2.)

**Note :** Les enceintes cubiques sont magnétiquement blindées et peuvent être placées à proximité d'un téléviseur sans affecter la qualité de l'image.

**Note :** Si vous placez les enceintes dans une bibliothèque, assurez-vous qu'elles sont à l'avant de l'étagère. Confiner les enceintes dans un espace réduit peut changer leur qualité tonale. Cet effet est moins marqué si les étagères sont remplies de livres.

**Figure 2**

Disposition recommandée pour les enceintes

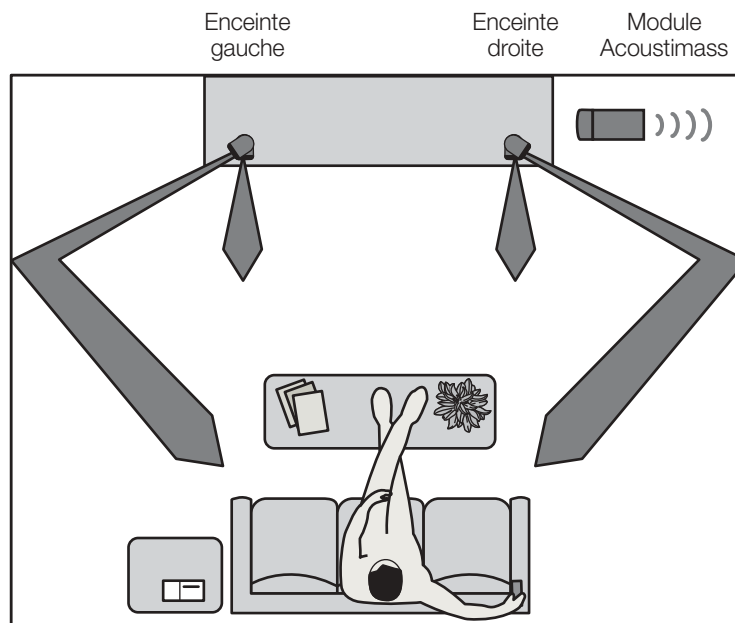

### Module Acoustimass®

Suivez ces directives pour choisir l'emplacement du module Acoustimass.

♪ **Note :** Pour éviter toute interférence avec l'image d'un téléviseur, placez le module Acoustimass à au moins 45 cm du moniteur.

1. Installez, si possible, le module le long du même mur que les enceintes (Figure 2).
2. Choisissez l'endroit qui convient — sous une table, derrière un divan. Évitez qu'un meuble ou des rideaux obstruent les fentes de ventilation du module.
3. Placez le module à portée du câble d'entrée audio, des câbles des enceintes et d'une prise de courant.
4. Choisissez l'une des positions permises pour le module Acoustimass (Figure 3). Pour une meilleure ventilation, placez-le sur le côté le plus long, les connecteurs face au sol. Sinon, utilisez la position de recharge en le posant sur le côté le plus large, avec les commandes de basses et d'aiguës tournées vers le haut. Ne déposez pas le module sur l'une ou l'autre de ses extrémités, tel qu'illustré dans les deux derniers dessins de la Figure 3.

**Figure 3**

Positions du module Acoustimass

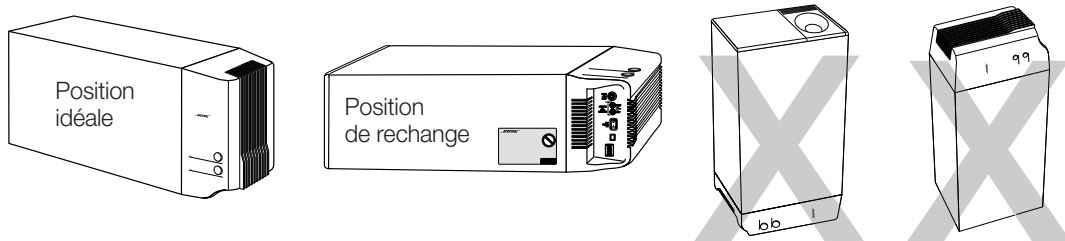

5. Après avoir choisi la position du module, collez les quatre pieds adhésifs en caoutchouc près des coins de la surface inférieure. Ces pieds procurent une meilleure stabilité et évitent d'égratigner la surface du module.
6. Dirigez l'évent (l'ouverture ronde) vers l'aire d'écoute ou le long d'un mur pour éviter d'en bloquer l'ouverture ou de produire trop de basses.
7. Pour obtenir de meilleures basses, ne placez pas l'évent à égale distance entre deux murs ou entre un mur et le plafond.

⚠ **ATTENTION :** N'obstruez pas les fentes de ventilation du module Acoustimass. Les fentes situées à l'extrémité assurent la ventilation des circuits électroniques et doivent rester dégagées.

### Unité centrale

Choisissez un emplacement pour l'unité centrale.

1. Prévoyez assez d'espace pour l'ouverture du couvercle du lecteur de CD.
2. Placez l'unité centrale suffisamment proche de toute source sonore supplémentaire (télévision, magnétoscope, etc.) afin que les câbles soient assez longs. Si vous avez besoin d'autres câbles audio et/ou vidéo pour connecter tous vos appareils, consultez le vendeur ou appelez Bose®.
3. Placez l'unité centrale à moins de 9,1 m du module Acoustimass (longueur du câble d'entrée audio).

♪ **Note :** Comme certains téléviseurs peuvent nuire au bon fonctionnement de votre lecteur CD ou de votre radio, veuillez éviter de placer votre unité centrale directement sur le dessus de votre téléviseur.

## Connexion des enceintes et de l'unité centrale Lifestyle®

Après avoir déterminé l'emplacement de votre chaîne, branchez les enceintes.

**⚠ ATTENTION :** Assurez-vous que tous les éléments sont bien débranchés de la prise de courant avant d'effectuer les connexions.

### Connexion des paires d'enceintes cubiques au module Acoustimass®

Chaque câble d'enceinte comporte deux fils. Le fil marqué d'un anneau rouge est positif (+) et le fil uni est négatif (-). Ces fils correspondent aux bornes positive (+) et négative (-) situées à l'arrière de chaque enceinte. Pour rallonger les câbles, utilisez des câbles de rallonge RCA ordinaires ou épissez des fils de 0,75 mm<sup>2</sup> ou supérieur (connexions + à + et - à -). Pour vous procurer ces câbles, adressez-vous au revendeur Bose®, à un magasin d'électronique ou au Service Clientèle Bose.

1. Faites correspondre chaque câble à l'enceinte appropriée.
  - Les câbles d'enceinte sont munis, à une extrémité, de connecteurs bleus marqués des lettres L ou R pour les distinguer.
  - Les anneaux rouges des fils positifs (+) sont marqués LEFT ou RIGHT.
2. Connectez l'extrémité du fil d'un câble d'enceinte aux bornes situées à l'arrière de la paire correspondante d'enceintes cubiques.
  - a. Appuyez sur chaque bouton de borne, à l'arrière de l'enceinte cubique, pour insérer l'extrémité du conducteur libellé dans la borne rouge et le conducteur uni dans la borne noire. Relâchez le bouton pour maintenir le conducteur en place.
  - b. Répétez l'opération pour chaque paire d'enceintes cubiques. (Voir Figure 4.)

**Figure 4**

Connexion d'un câble d'enceinte à une paire de cubes

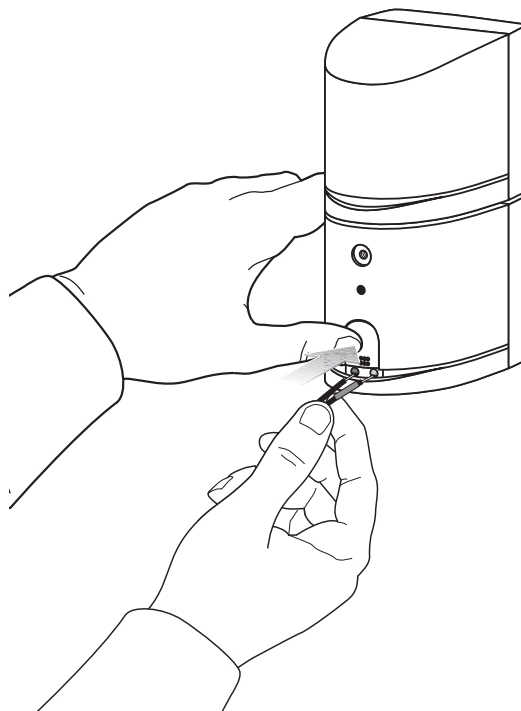

**⚠ ATTENTION :** Assurez-vous qu'aucun brin de fil ne se place en travers des bornes. De tels courts-circuits nuisent au bon fonctionnement de votre chaîne.

3. Connectez chaque câble à la prise bleue gauche ou droite correspondante sur le module Acoustimass.



### Connexion du module Acoustimass® à l'unité centrale Lifestyle®

Connectez le module Acoustimass à l'unité centrale avec le câble d'entrée audio (Figure 5).

1. Insérez les trois connecteurs à une extrémité du câble d'entrée audio dans les prises jacks situées sur le panneau arrière de l'unité centrale :

- Le connecteur noir dans le jack SYSTEM CONTROL 1
- Le connecteur rouge dans le jack R (droit) SPEAKERS A OUTPUT
- Le connecteur blanc dans le jack L (gauche) SPEAKERS A OUTPUT

♪ **Note :** Assurez-vous que les connecteurs sont bien enfoncés dans chaque prise jack. Si le connecteur noir n'est pas correctement inséré dans la prise SYSTEM CONTROL, vous n'entendrez aucun son.

2. Insérez le connecteur coudé multi-broches de l'autre extrémité du câble audio dans la prise jack AUDIO INPUT du module Acoustimass. Placez le connecteur dans la position illustrée à la Figure 5.

3. Déployez le câble d'entrée audio le plus possible, puisqu'il comporte une antenne pour la télécommande.

**Figure 5**

Connexions de l'unité centrale et des enceintes

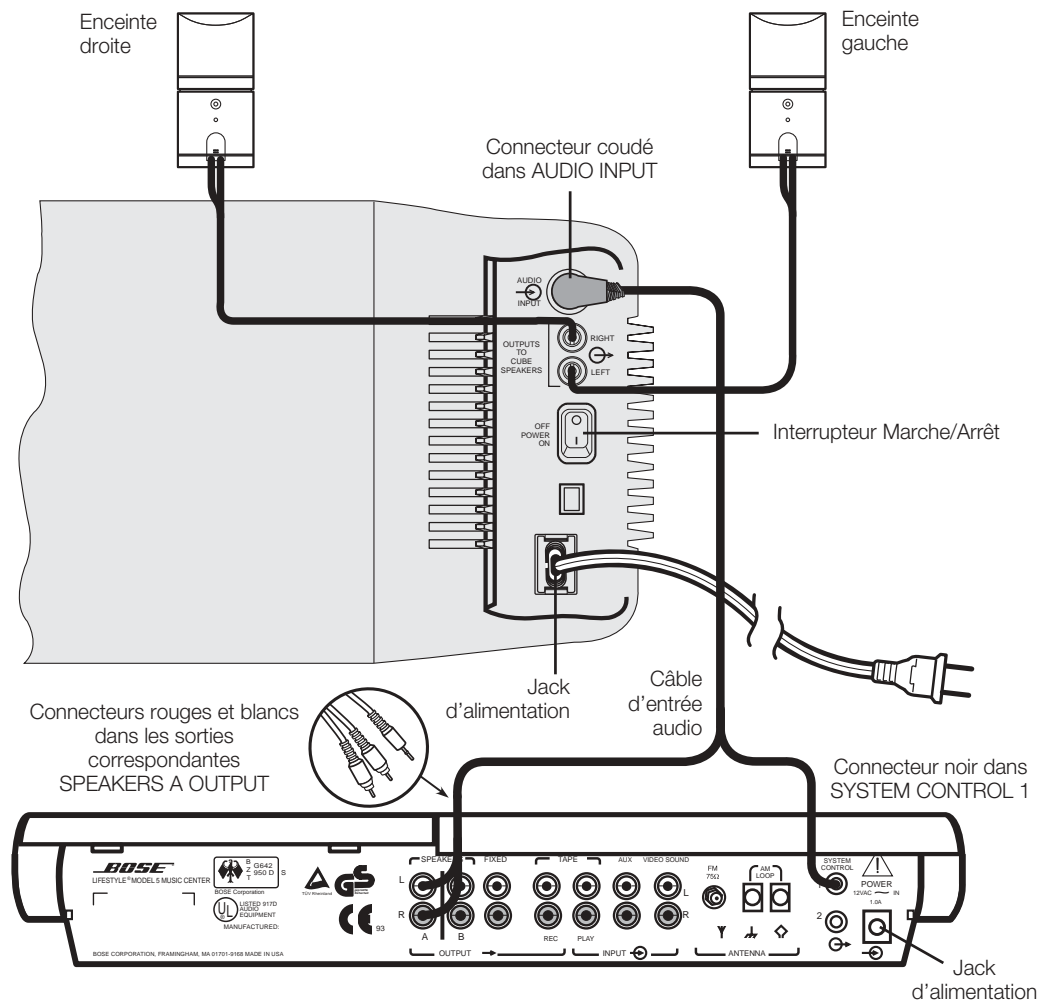

### Connexion du cordon d'alimentation du module Acoustimass®

1. Dans une chaîne bi-tension, le sélecteur d'alimentation est correctement réglé à l'usine pour votre région. Vérifiez qu'il est bien réglé sur la bonne tension (Figure 6). Placez-le sur 115 V en Amérique du Nord ; sur 230 V pour l'Europe et l'Australie. Le cas échéant, utilisez l'adaptateur fourni avec votre chaîne. Si vous ne connaissez pas la tension offerte dans votre région, adressez-vous à votre compagnie d'électricité pour être sûr d'effectuer le bon réglage.

**Figure 6**

Réglages du sélecteur d'alimentation d'un module Acoustimass bi-tension

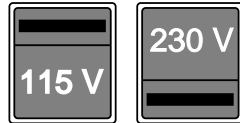

**ATTENTION :** Vérifiez que le sélecteur d'alimentation est correctement réglé.

2. Branchez la petite extrémité du cordon électrique dans le jack d'alimentation du module Acoustimass.



**Note :** **Ne branchez pas** le bloc d'alimentation dans une prise de courant tant que toutes les connexions ne sont pas terminées.

### Connexion du bloc d'alimentation de l'unité centrale

L'unité centrale Lifestyle® comporte un bloc d'alimentation 120 V pour les États-Unis et le Canada ou un bloc d'alimentation approprié de 230 V ou 240 V pour les autres pays. (Voir Figures 1 et 7.) Les modèles bi-tension comprennent des blocs d'alimentation 120 V et 230 V.



**ATTENTION :** Assurez-vous que le bloc d'alimentation que vous utilisez correspond bien à votre région. Le choix du mauvais bloc risque d'endommager celui-ci ou votre unité centrale.

- Modèle PS71, 120 V en Amérique du Nord
- Modèle PS72, 230 V en Europe
- Modèle PS74, 230 V au R.-U. ou à Singapour
- Modèle PS77, 240 V en Australie

**Figure 7**

Bloc d'alimentation (modèle PS72 illustré)

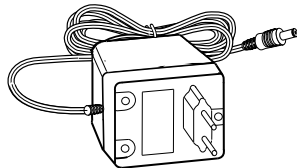

1. Insérez fermement le petit connecteur du câble du bloc d'alimentation dans le jack d'alimentation sur le panneau arrière de l'unité centrale Lifestyle®.
2. Vérifiez que le bloc d'alimentation peut atteindre une prise de courant.



**Note :** **Ne branchez pas** le bloc d'alimentation dans une prise de courant tant que toutes les connexions ne sont pas terminées.

## Connexion d'autres éléments à l'unité centrale Lifestyle® 5

Utilisez des câbles audio ordinaires pour connecter d'autres éléments à votre chaîne Lifestyle®, insérant les connecteurs rouges aux prises R (droites) et les connecteurs blancs ou noirs aux prises L (gauches). Pour toute assistance complémentaire, consultez le manuel de vos autres appareils.

**Figure 8**

Connexion de l'unité musicale

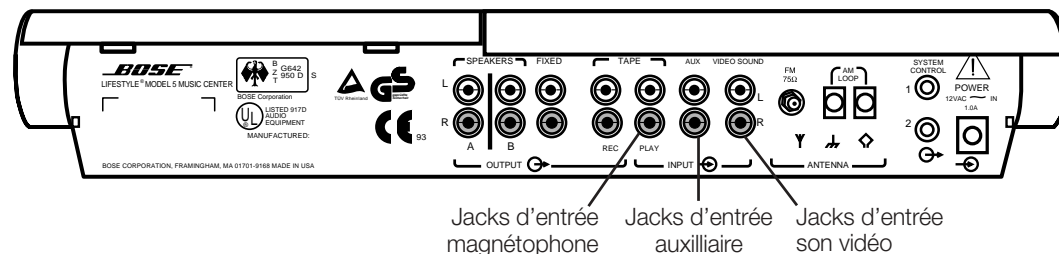

### Appareils vidéo

Pour écouter un appareil vidéo sur votre chaîne Lifestyle®, connectez les sorties R et L (les sorties fixes sont recommandées) de votre téléviseur stéréo, magnétoscope stéréo, DVD ou lecteur de disques laser aux jacks d'entrée VIDEO SOUND de votre unité centrale. Vous pouvez utiliser un adaptateur en « Y » (disponible dans les magasins d'électronique) pour connecter une source mono. Toutefois, les enceintes gauche et droite joueront le même signal mono.

Votre téléviseur sert de moniteur au signal vidéo (image). Le signal vidéo ne doit pas être branché à votre chaîne Lifestyle®.

🎵 **Note :** Pour obtenir le son stéréo adéquat, connectez les sorties audio L et R de votre magnétoscope stéréo aux entrées L et R VIDEO SOUND de l'unité centrale.

Si vous préférez brancher les sorties audio d'un téléviseur à l'unité centrale, assurez-vous d'utiliser les sorties audio L et R et la sortie vidéo du magnétoscope vers le téléviseur, en plus d'utiliser un câble coaxial. Puis, pour regarder des cassettes vidéo avec son stéréo, utilisez la télécommande de votre téléviseur pour sélectionner les sorties correctes (par exemple, passez de "ANTENNA A" à "VIDEO 1" pour recevoir le son transmis par les connexions L et R). Pour de plus amples informations, consultez le manuel d'utilisation de votre téléviseur.

### Autres connexions

#### Magnétophone

Pour utiliser un magnétophone distinct (à cassettes audio analogiques, à bobines de ruban analogique, à ruban numérique, à cassettes compactes numériques ou à mini disques), connectez les entrées du magnétophone aux jacks TAPE REC OUTPUT de l'unité centrale. Branchez les sorties du magnétophone aux jacks TAPE PLAY INPUT de l'unité centrale, en jumelant le rouge avec la prise R (droite) et le noir ou le blanc avec la prise L (gauche).

#### Changeur de CD ou lecteurs de CDI, de DVD ou de disques laser

Pour utiliser l'un de ces appareils, connectez ses sorties audio aux jacks AUX INPUT de l'unité centrale, en jumelant le rouge avec la prise R (droite) et le noir ou le blanc avec la prise L (gauche).

#### Tourne-disque

Pour connecter un tourne-disque, il se peut que vous ayez besoin d'utiliser un préamplificateur phono avec égalisation RIAA. Consultez le revendeur pour choisir le modèle approprié. Connectez les sorties audio du préamplificateur phono aux jacks AUX INPUT de l'unité centrale, en jumelant le rouge avec la prise R (droite) et le noir ou le blanc avec la prise L (gauche).

🎵 **Note :** La chaîne Lifestyle® ne permet pas de mettre en marche ni d'éteindre un élément connecté.

## Connexion des antennes

Le panneau arrière de votre chaîne Lifestyle® comporte des connexions pour des antennes AM et FM (Figure 9). Déroulez chaque fil d'antenne. Ces antennes procurent une meilleure réception lorsque leurs fils ne sont pas emmêlés.

**Figure 9**

Connexion des antennes

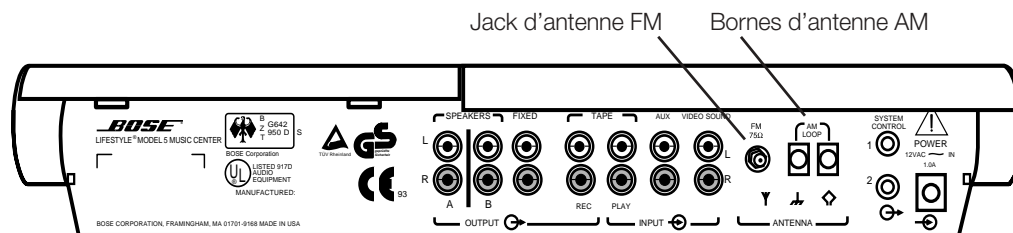

**Figure 10**

Antenne FM bipolaire



### Connexion de l'antenne FM

1. Branchez le connecteur de l'antenne dans le jack FM ANTENNA sur le panneau arrière de l'unité centrale Lifestyle®.
2. Déployez les bras de l'antenne. Essayez divers angles et emplacements afin d'obtenir une réception FM optimale.

### Connexion de l'antenne AM

🎵 **Note :** Pour installer l'antenne AM sur un mur, suivez les instructions fournies avec l'antenne.

1. Desserrez les bornes AM ANTENNA sur le panneau arrière de l'unité centrale Lifestyle®.
2. Glissez le connecteur des fils autour des bornes et revissez celles-ci.
3. Installez l'antenne sur sa base en suivant les instructions fournies avec l'antenne.
4. Éloignez l'antenne cadre d'au moins 50 cm de l'unité centrale. Variez son orientation afin d'obtenir une réception AM optimale.

🎵 **Note :** Vous pouvez brancher des antennes extérieures aux connexions d'antenne de l'unité centrale. Pour installer une antenne extérieure, adressez-vous à un installateur qualifié. Respectez toutes les consignes de sécurité.

### Connexion à un signal de radio par câble

Pour connecter votre chaîne au signal FM offert par certaines compagnies de télévision par câble, contactez le fournisseur du système. Le branchement s'effectue au connecteur FM 75 Ω EXTERNAL situé à l'arrière de l'unité centrale.

⚠️ **ATTENTION :** Assurez-vous que l'installation comporte un séparateur de signaux afin que seule la bande FM du signal, et non la bande de télévision par câble, soit transmise à votre chaîne. Il est essentiel d'utiliser un séparateur qui filtre le signal de manière à éviter toute retransmission du spectre télévisuel dans votre chaîne.

## Installation du couvercle cache-câbles

Pour masquer les fils et les prises jacks, une fois toutes les connexions terminées, fixez le couvercle cache-câbles sur l'unité centrale. Les cinq onglets du couvercle s'insèrent dans les fentes correspondantes du panneau arrière de l'unité centrale.

**Figure 12**

Couvercle cache-câbles

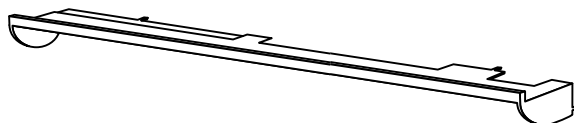

## Préparation de la télécommande

### Installation des piles

1. Faites coulisser le couvercle du compartiment à piles situé à l'arrière de la télécommande (Figure 13).
2. Insérez 3 piles AA ou IEC-R6 de 1,5 V ou l'équivalent, tel qu'illustré. Faites correspondre les symboles + et - des piles avec les marques + et - à l'intérieur du compartiment.
3. Remettez le couvercle du compartiment en le glissant en place.

Remplacez les piles si la télécommande ne fonctionne plus ou si son rayon d'action semble diminuer. Il est conseillé d'employer des piles alcalines.

🎵 **Note :** Ne modifiez pas la position des commutateurs miniatures réglés à l'usine. Pour de plus amples informations sur la façon d'éviter les conflits avec d'autres chaînes Lifestyle®, voir « Modification du code personnel » à la page 19.

**Figure 13**

Installation des piles dans la télécommande

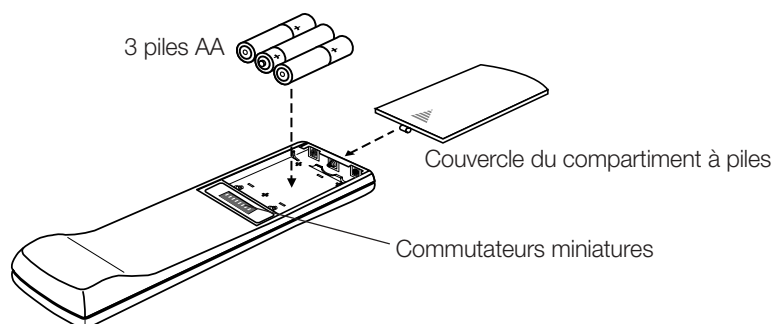

## Réglage de l'espacement des fréquences radio pour les systèmes bi-tension et 120 V

Les unités centrales bi-tension (comportant des blocs d'alimentation 120 V et 230 V) et les unités centrales de 120 V peuvent être réglées pour deux types d'espacement des fréquences AM et FM.

- L'espacement des fréquences en Amérique du Nord est de 10 kHz pour la fréquence AM et de 200 kHz pour la fréquence FM.
- L'espacement des fréquences en Europe est de 9 kHz pour la fréquence AM et de 50 kHz pour la fréquence FM.

Votre unité centrale bi-tension ou 120 V est réglée à l'usine sur l'espacement nord-américain. Choisissez l'espacement adapté à votre région.

Pour modifier l'espacement des fréquences :

1. Éteignez votre chaîne en appuyant sur OFF.
2. Appuyez sur la touche ERASE sous le couvercle du lecteur de CD, puis relâchez-la. (Voir Figure 15 à la page 15.)

L'affichage indique US pour l'espacement nord-américain et EU pour l'espacement européen.

## Mise en marche de l'unité centrale

Branchez le cordon électrique du module Acoustimass® dans une prise de courant. Branchez ensuite le bloc d'alimentation de l'unité centrale. Tournez le commutateur du panneau de connexion du module et placez-le sur ON (1). Nous vous conseillons de laisser ce commutateur allumé. Le module consomme moins de 2 watts d'électricité en mode veille.

🎵 **Note :** Vos enceintes ne fonctionneront pas si vous n'avez pas connecté tous les câbles avant de mettre l'unité centrale en marche.

🎵 **Note :** Si vous devez vous absenter pendant quelques jours, vous pouvez débrancher votre chaîne afin d'éviter qu'un voisin possédant une télécommande Lifestyle® ne mette accidentellement votre chaîne en marche. Consultez également « Modification du code personnel » à la page 19.

Vous pouvez désormais profiter de votre nouvelle chaîne Lifestyle®. Reportez-vous aux pages suivantes pour connaître le fonctionnement des commandes de l'unité centrale et de la télécommande Lifestyle®.

## Panneau d'affichage de l'unité centrale

L'affichage de l'unité centrale (Figure 14) offre des informations sur ses différentes fonctions.

**Figure 14**

Affichage de l'unité centrale

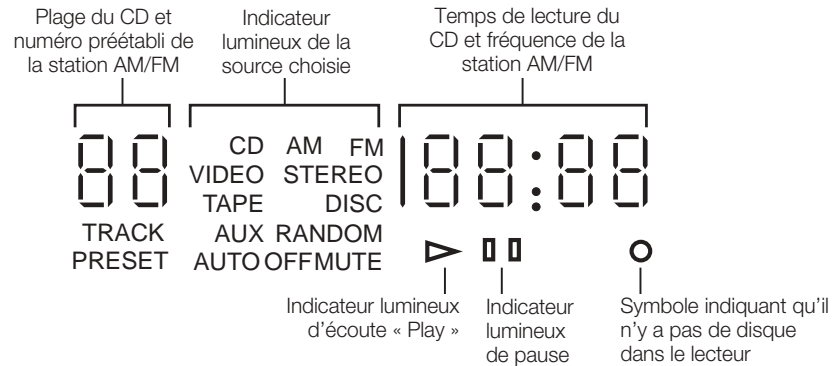

## Description des commandes

### Fonction

### Télécommande

### Unité centrale

**AUX** — Cette touche permet de sélectionner un changeur de CD ou tout autre élément connecté aux entrées AUX, et de mettre la chaîne en marche.



**VIDEO** — Cette touche sert à choisir la source sonore d'un appareil vidéo connecté aux entrées VIDEO, et à mettre la chaîne en marche.



**TAPE** — Cette touche permet d'écouter un magnétophone ou un élément connecté aux entrées TAPE, et de mettre la chaîne en marche.



**AM/FM** — Cette touche sert à écouter la radio et à mettre la chaîne en marche. Lorsque la radio est en fonction, la touche permet de passer du AM au FM.



**CD** — Cette touche sélectionne le lecteur de CD intégré et met la chaîne en marche.

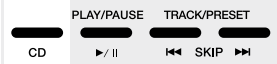

**▶/II PLAY/PAUSE** — Cette touche amorce la lecture d'un CD ou entraîne une pause. Lorsqu'elle est enfoncée durant deux secondes, elle termine la lecture du CD.

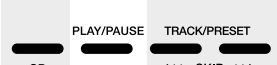

**◀◀ SKIP** — Ces touches permettent de sélectionner la plage suivante ou précédente d'un CD, ou la station de radio suivante ou précédente parmi celles qui sont mémorisées.

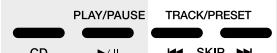

**◀◀◀ SKIP** — Lorsqu'on maintient l'une de ces touches enfoncée, on parcourt les diverses plages du CD. Lorsqu'on les enfonce simultanément, elles font jouer les plages du CD dans un ordre aléatoire.



**◀◀◀ SEEK** — Ces touches permettent de parcourir la plage d'un CD vers l'avant ou vers l'arrière. Elles servent également à rechercher la station de radio AM ou FM la plus proche.

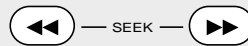

**VOLUME ▲ \ ▼** — Ces touches augmentent ou diminuent le volume.



**AUTO OFF** — Cette touche fixe un délai de 15 minutes avant la mise hors fonction de la chaîne. Si l'on appuie encore, le délai augmente chaque fois de 15 minutes (jusqu'à 75 minutes).



**MUTE** — Cette touche interrompt le son des enceintes et le rétablit au volume original.



**OFF** — Cette touche met la chaîne hors tension.



**Figure 15**

Commandes de l'unité centrale

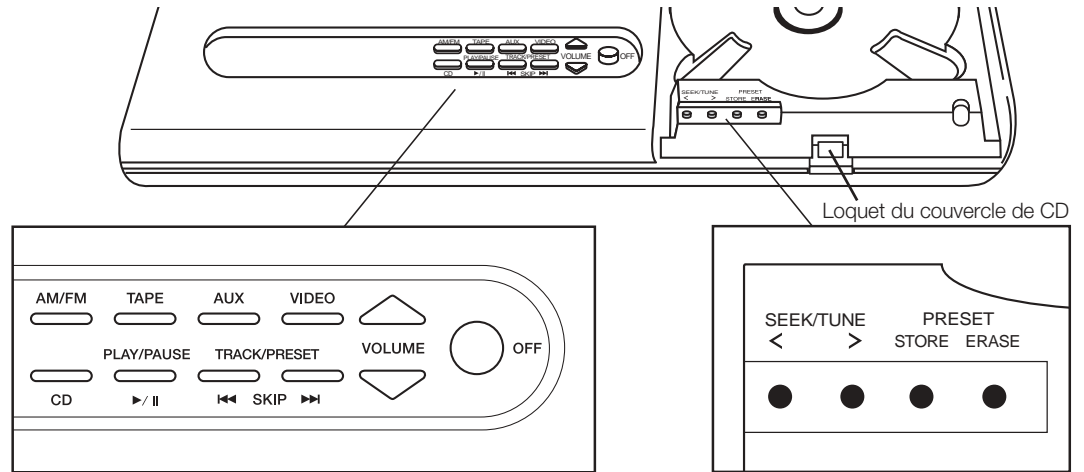

## Commandes de l'unité centrale

Utilisez les touches spéciales de l'unité centrale pour accorder manuellement la radio et mémoriser les stations choisies. Le loquet permet d'ouvrir le couvercle du lecteur de CD pour y mettre ou enlever un disque.

**SEEK/TUNE < / >** — Ces touches augmentent ou diminuent la fréquence radio (les stations).

**PRESET STORE/ERASE** — Ces touches ajoutent ou éliminent une station mémorisée.

## Télécommande Lifestyle®

**Figure 16**

Télécommande

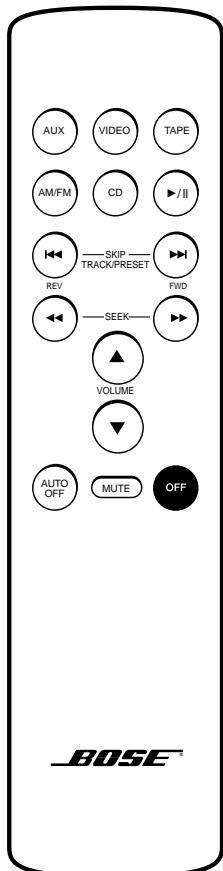

Dans presque tous les genres d'habitation, cette télécommande à fréquence radio fonctionne, quelle que soit la pièce dans laquelle l'utilisateur se trouve. Les signaux radio qu'elle émet traversent les murs et les planchers pour atteindre l'unité centrale. Pour l'utiliser, appuyez simplement sur la touche souhaitée. Il n'est pas nécessaire de pointer la télécommande vers l'appareil.

**Note :** Certains types de construction créent des « zones mortes » où la télécommande ne peut fonctionner. Déplacez simplement la télécommande de 30 à 60 cm et essayez de nouveau. Vous pouvez également déplacer légèrement l'unité centrale vers un point où elle réagit mieux à la télécommande.

## Écoute de la radio

### Mise en marche de la chaîne et sélection de la radio

Appuyez sur la touche AM/FM sur la télécommande ou la console pour mettre la chaîne en marche sur la dernière station AM ou FM que vous avez écoutée.

♪ **Note :** Si la chaîne est déjà en marche et que la radio est également sélectionnée, cette touche permet de passer entre les bandes AM et FM.

### Accord sur une station

#### Recherche des stations les plus puissantes

- Appuyez puis relâchez la touche SEEK ►► (avant) ou ◄◄ (arrière) sur la télécommande afin de rechercher et choisir la station puissante la plus proche. Si vous maintenez ces touches, la radio poursuit la recherche sans s'arrêter sur une station.
- Ou, appuyez sur la touche SEEK/TUNE > ou < (sous le couvercle du lecteur de CD) sur l'unité centrale.
- Pour arrêter la recherche dans une direction, appuyez brièvement sur la touche de direction opposée.

#### Sélection de la bande AM ou FM

Appuyez sur la touche AM/FM pour passer à l'autre bande.

#### Accord manuel d'une station

Si vous souhaitez accorder la radio sur une station éloignée ou faible que la radio ne peut rechercher automatiquement, utilisez les touches SEEK/TUNE situées sous le couvercle du lecteur de CD.

1. Maintenez la touche > ou < pour parcourir les stations.
2. Relâchez la touche > ou < pour vous arrêter à la station voulue.
3. Dès que la marche s'interrompt, tapez sur la touche > ou < pour avancer d'une fréquence à la fois.

#### Mise en mémoire d'une station

Votre unité centrale Lifestyle® peut mémoriser jusqu'à 20 stations AM et FM dans n'importe quel ordre.

1. Choisissez la station que vous souhaitez mémoriser.
2. Appuyez sur la touche STORE (située sous le couvercle du lecteur de CD). La station est alors mémorisée dans le premier numéro de registre disponible.
3. Si vous ne souhaitez pas conserver la station dans le registre affiché :
  - a. Appuyez et maintenez la touche STORE.
  - b. Appuyez sur SKIP ►► (avant) ou ◄◄ (arrière) pour sélectionner un autre numéro de registre pour cette station.
  - c. Relâchez la touche STORE. La fréquence de la station mémorisée clignote.

♪ **Note :** Vous ne pouvez pas mémoriser une station dans un registre déjà occupé sans l'effacer au préalable (voir ci-dessous « Effaçage d'une station mémorisée »). Si vous essayez d'enregistrer plus de 20 stations, l'affichage clignote '— —'.

#### Sélection d'une station mémorisée

Après avoir mis en mémoire une ou plusieurs stations, appuyez sur SKIP ►► (avant) ou ◄◄ (arrière) pour sélectionner la prochaine station mémorisée.

#### Effaçage d'une station mémorisée

1. Utilisez les touches SKIP ►► (avant) ou ◄◄ (arrière) pour sélectionner la station mémorisée que vous souhaitez effacer.
2. Appuyez sur ERASE (sous le couvercle du lecteur de CD). Le numéro du registre s'éteint.



## Écoute d'un CD

### Chargement d'un CD dans l'unité centrale

Appuyez sur le loquet situé sur le couvercle du lecteur de CD et placez le CD sur le moyeu, l'étiquette vers le haut. Refermez le couvercle du lecteur.

### Mise en marche de la chaîne et sélection du lecteur de CD

Appuyez sur la touche CD de la télécommande ou de la console. Si la chaîne est déjà en marche, le fait d'appuyer sur cette touche permet de sélectionner le lecteur de CD et l'indicateur lumineux CD s'allume.

Si un CD se trouve dans le lecteur, celui-ci commence à jouer. S'il n'y a pas de CD, l'indicateur lumineux **●** s'allume.

### Utilisation du lecteur de CD

Les opérations suivantes s'appliquent tout autant aux touches de la télécommande qu'à celles de l'unité centrale, sauf indication contraire :

- Pour lire un CD arrêté ou sur pause, appuyez sur ►/|| PLAY/PAUSE.
- Pour faire une pause, appuyez sur ►/||.
- Pour arrêter un CD, maintenez la touche ►/|| enfoncée pendant deux secondes sur l'unité centrale, appuyez sur ■ STOP sur la télécommande ou ouvrez le couvercle du lecteur de CD.
- Pour sauter une plage, appuyez sur SKIP ►► (avant) pour passer à la prochaine plage ou sur SKIP ◄◄ (arrière) pour revenir au début de la plage actuelle ou à la plage précédente.
- Pour se déplacer à l'intérieur d'une plage, sur la télécommande, appuyez sur SEEK ►► (avant) pour avancer ou sur SEEK ◄◄ (arrière) pour reculer, ou sur l'unité centrale appuyez et maintenez la touche SKIP ►► ou SKIP ◄◄.
- Pour lire les plages dans un ordre aléatoire, en vous servant uniquement des commandes de l'unité centrale, appuyez simultanément sur les touches SKIP ►► et ◄◄.  
Pour continuer l'écoute du disque dans l'ordre normal des plages, appuyez de nouveau sur ces touches.

## Utilisation de la chaîne avec un élément externe

Suivez les instructions relatives à la connexion d'un élément externe. Puis, avant de commencer, vérifiez que l'élément est bien sous tension et qu'une bande magnétique, un CD, un CDI, un DVD ou un disque laser est bien chargé dans l'appareil.

🎵 **Note :** La chaîne Lifestyle® 5 ne peut mettre en marche ni éteindre un élément connecté.

### Mise en marche de la chaîne et sélection d'un élément

Appuyez sur TAPE, AUX ou VIDEO sur la télécommande ou la console afin de mettre la chaîne en fonction et de sélectionner l'élément choisi. Si la chaîne est déjà en marche, appuyez sur l'une de ces touches pour sélectionner l'élément souhaité.

L'indicateur lumineux approprié s'allume lorsque la chaîne est en fonction et qu'un élément est sélectionné.

### Utilisation d'un magnétophone, d'un changeur de CD ou de tout autre élément connecté

Mettez l'élément en marche, soit directement, soit par sa télécommande. Utilisez les touches de VOLUME ▲ (augmenter) ou ▼ (diminuer) pour régler le volume sonore. Commandez toutes les autres fonctions sur la source même, en vous référant, au besoin, au manuel de l'appareil. Pour effectuer un enregistrement vers un magnétophone connecté, faites jouer la source souhaitée (AM/FM, CD, AUX, VIDEO). Réglez le magnétophone de manière à enregistrer.

### Utilisation d'un casque

Pour utiliser un casque, branchez-le dans la petite prise 🎧 jack située sur le côté de l'unité centrale. Bien que ce jack accepte la plupart des modèles de casque, vous pouvez vous procurer, si besoin est, un adaptateur chez le revendeur Bose® ou dans un magasin d'électronique. Le fait de connecter un casque interrompt automatiquement le son des enceintes connectées aux sorties SPEAKER A et FIXED OUTPUT.

## Réglages de précision

**Figure 17**

Commandes des basses et des aiguës

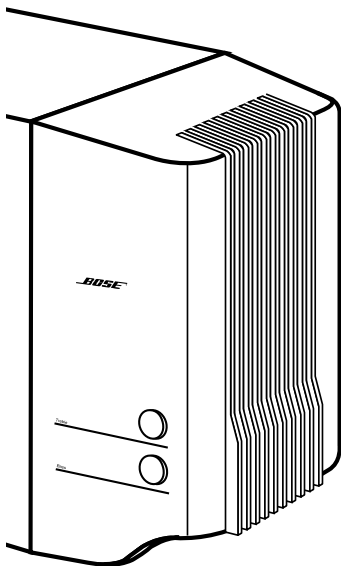

Dans la plupart des cas, il suffit de suivre les directives d'installation des enceintes (voir « Installation » aux pages 6 et 7) pour que votre chaîne vous procure une excellente qualité sonore.

Normalement, il n'est pas nécessaire de modifier les réglages de tonalité lorsque vous changez le volume, puisque la technologie Bose® de traitement des signaux assure un équilibre tonal naturel sur toute la plage de volume.

Si vous le désirez, vous pouvez effectuer sur votre chaîne les réglages de précision ci-dessous.

### Réglage des commandes des enceintes

Les commandes TREBLE et BASS de la chaîne Lifestyle® 5 sont situées sur le module Acoustimass® (Figure 17). Elles vous permettent d'ajuster les aiguës (hautes fréquences) et les basses (basses fréquences). En position normale, le point apparaissant sur chaque bouton se trouve en haut (à midi). Vous pouvez également vérifier leur position au toucher, car le bouton marque un léger arrêt sur cette position. Tournez les boutons vers la droite pour augmenter l'intensité des aiguës et des basses ou vers la gauche pour les diminuer.

### Compensation des caractéristiques acoustiques de la pièce

Les caractéristiques acoustiques d'une pièce peuvent influencer la qualité sonore de n'importe quel système d'enceintes. En règle générale, vous pouvez amoindrir de nombreux problèmes d'acoustique en utilisant judicieusement les commandes TREBLE et BASS.

#### Trop ou trop peu d'aiguës

Les salles peu meublées ou dépourvues de surfaces absorbant les sons, particulièrement celles dont les murs et le plancher sont nus, peuvent entraîner une sonorité trop « claire » ou stridente. Tourner le bouton des aiguës vers la gauche (vers le -) diminue leur intensité.

Les pièces pourvues de nombreux meubles absorbant les sons, tels que des meubles rembourrés, de la moquette ou des rideaux lourds peuvent réduire les aiguës de votre chaîne. Le fait d'éloigner les enceintes des meubles absorbants augmente les aiguës. Vous pouvez également les augmenter en tournant le bouton des aiguës vers la droite (vers le +).

#### Trop ou trop peu de basses

Vous pouvez diminuer les basses en tournant le bouton des basses vers la gauche (vers le -). Pour les augmenter, tournez le bouton vers la droite (vers le +).

La position du module Acoustimass influence la quantité de basses que vous entendez. Rapprochez le module de l'angle de la pièce pour augmenter les basses. Éloignez le module d'un angle pour les diminuer.

## Modification du code personnel

Chaque télécommande Lifestyle® utilise un code personnel pour communiquer avec l'unité centrale correspondante. Si jamais les commandes de votre télécommande entrent en conflit avec celles d'une autre chaîne Lifestyle® voisine, vous pouvez facilement définir un nouveau code personnel pour votre chaîne et sa télécommande en suivant les directives ci-dessous.

1. Ouvrez le couvercle du compartiment à piles.
2. Repérez les commutateurs miniatures (Figure 18). Modifiez la position des commutateurs 2, 3 ou 4 en les plaçant en direction opposée.

♪ **Note :** Ne modifiez pas la position de autres commutateurs à cette étape-ci.

3. Remettez en place le couvercle du compartiment à piles.
4. Appuyez sur la touche OFF de la console.
5. Ouvrez le couvercle du lecteur de CD.
6. Appuyez sur la touche STORE. L'affichage clignote en indiquant '— —'.
7. Avant deux secondes et pendant que l'affichage clignote, appuyez sur n'importe quelle touche de la télécommande.

L'affichage s'arrête alors de clignoter et montre momentanément '— —' pour confirmer la reconnaissance du nouveau code personnel. La chaîne demeure hors tension.

8. Si vous possédez des télécommandes supplémentaires, ouvrez le couvercle du compartiment à piles de chacune d'elles et modifiez la position des commutateurs exactement comme vous l'avez fait pour la première télécommande. Il est inutile de répéter les étapes 4 à 7.

**Figure 18**

Commutateurs miniatures pour le réglage du code personnel et des enceintes

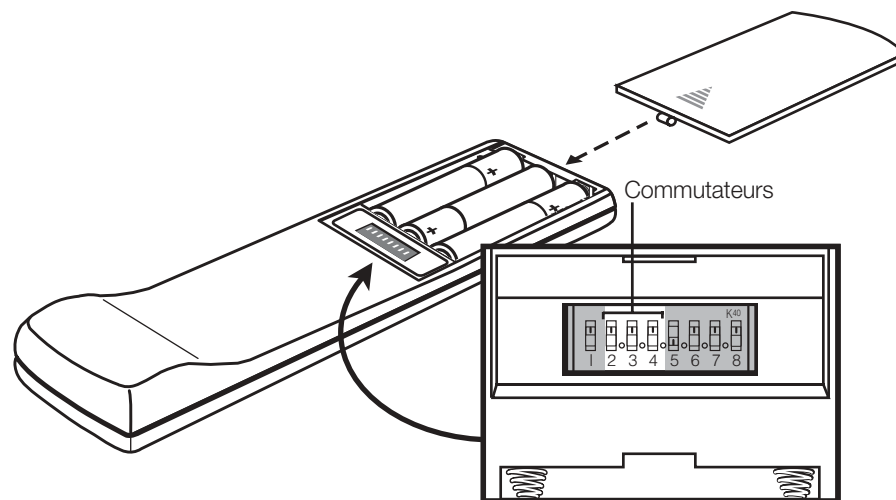

## Ajout d'enceintes supplémentaires

Votre chaîne Lifestyle® 5 offre un son haute-fidélité dans une seule aire d'écoute. Toutefois, l'unité centrale est munie de connexions (SPEAKERS B) permettant d'ajouter une autre série d'enceintes dans une seconde pièce. Vous pouvez ainsi écouter dans cette pièce la même source musicale que dans la première.

Vous pouvez également vous procurer une seconde télécommande pour cette autre pièce.

Si vous souhaitez brancher des enceintes secondaires, veuillez tenir compte des considérations suivantes.

*Utilisation d'enceintes connectées aux sorties B :*

- Vous devez utiliser une deuxième télécommande, réglée sur B (voir les instructions ci-dessous), pour mettre les enceintes B en marche.
- Le réglage du volume avec la seconde télécommande n'agit que sur les enceintes B.
- La touche MUTE de la seconde télécommande interrompt ou rétablit la sortie sonore des enceintes de la seconde pièce.

*Utilisation d'enceintes connectées aux sorties A et/ou FIXED :*

- Les commandes de l'unité centrale agissent sur les enceintes connectées aux sorties A et FIXED.
- Le réglage du volume par la console de l'unité centrale ou la télécommande originale de votre chaîne n'agit que sur les enceintes branchées aux sorties A ou FIXED.
- La touche MUTE de la télécommande principale interrompt ou rétablit la sortie sonore des enceintes connectées aux sorties A ou FIXED.

### Préparation d'une seconde télécommande pour des enceintes supplémentaires

Vous devez utiliser une seconde télécommande, réglée sur B, pour commander les enceintes connectées aux sorties SPEAKERS B. Lorsque vous achetez une seconde télécommande, celle-ci est livrée réglée sur A, de manière à commander vos enceintes principales. Elle commande également les enceintes connectées aux sorties FIXED.

Afin de préparer votre seconde télécommande pour commander des enceintes branchées aux sorties B, suivez les étapes ci-dessous :

1. Ouvrez le compartiment à piles.
2. Repérez le commutateur miniature 5. Glissez le commutateur vers le bas (Figure 19).
3. Repérez le commutateur miniature 6. Glissez le commutateur vers le haut (Figure 19).
4. Vérifiez que les commutateurs du code personnel correspondent à ceux de votre première télécommande (voir page 19).
5. Refermez le couvercle de la télécommande.

 **Note :** Les commutateurs 7 et 8 ne sont pas utilisés avec votre chaîne.

**Figure 19**

Réglage des commutateurs selon le code des enceintes



Réglage pour les enceintes A

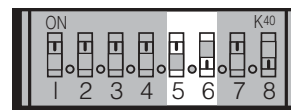

Réglage pour les enceintes B

## Identification des problèmes

Problème	Solution
La chaîne ne fonctionne pas	<ul style="list-style-type: none"> <li>• Vérifiez que le connecteur d'alimentation est correctement branché sur l'unité centrale, que le cordon électrique du module Acoustimass® est bien connecté au module, que le bloc d'alimentation et le cordon électrique sont bien enfoncés dans une prise murale alimentée par le secteur et que l'interrupteur du module est bien en position de marche.</li> <li>• Assurez-vous qu'une source est sélectionnée (CD, AM/FM, etc.)</li> <li>• Débranchez le bloc d'alimentation de l'unité centrale pendant une minute, puis rebranchez-le. Vous permettrez ainsi au bloc de se réarmer comme après une surtension ou une panne de courant.</li> </ul>
Le son ne sort pas	<ul style="list-style-type: none"> <li>• Assurez-vous que le câble d'entrée audio est bien connecté aux sorties SPEAKERS A de l'unité centrale, que le connecteur noir est enfoncé dans le jack SYSTEM CONTROL 1 de l'unité centrale et que le connecteur multi-broche est bien branché au jack du module Acoustimass.</li> <li>• Vérifiez que l'interrupteur du module est placé sur ON.</li> <li>• Éteignez l'unité centrale pendant une dizaine de secondes, puis remettez-la en marche afin de rétablir la communication entre l'unité centrale et les enceintes.</li> <li>• Vérifiez les connexions de tous les éléments externes. Prenez soin de sélectionner la bonne source pour l'entrée souhaitée.</li> <li>• Vérifiez les connexions des enceintes.</li> <li>• Assurez-vous que le CD est correctement placé, l'étiquette vers le haut, dans l'unité centrale et que le couvercle est bien fermé.</li> <li>• Augmentez le volume.</li> <li>• Vérifiez que l'indicateur lumineux MUTE est allumé dans l'affichage. Appuyez sur la touche MUTE sur la télécommande pour rétablir le son.</li> <li>• Débranchez le casque.</li> <li>• Connectez les antennes AM et FM.</li> </ul>
La télécommande fonctionne irrégulièrement ou pas du tout	<ul style="list-style-type: none"> <li>• Contrôlez les piles et leur polarité (+ et -).</li> <li>• Essayez la télécommande en l'approchant de l'unité centrale.</li> <li>• Vérifiez que le code personnel de la télécommande correspond à celui de l'unité centrale. Reportez-vous aux étapes 4 à 7 de la page 19 pour appairer les codes.</li> </ul>
L'unité centrale se met en marche ou s'arrête d'elle-même, ou fonctionne de façon imprévisible	<ul style="list-style-type: none"> <li>• Modifiez le code personnel de l'appareil afin d'empêcher le signal d'entrer en conflit avec une autre chaîne Lifestyle® située dans le voisinage. Reportez-vous aux instructions sur le réglage du code personnel à la page 19.</li> </ul>
Le lecteur de CD ne fonctionne pas	<ul style="list-style-type: none"> <li>• Assurez-vous que le couvercle du lecteur de CD est fermé.</li> <li>• Vérifiez que le symbole d'écoute ► est allumé dans l'affichage.</li> <li>• Après avoir appuyé sur la touche CD, attendez quelques secondes avant d'appuyer sur PLAY.</li> <li>• Vérifiez qu'un disque est chargé dans le lecteur, l'étiquette vers le haut.</li> <li>• Le disque est peut-être endommagé. Essayez un autre disque.</li> <li>• La lentille laser ou le CD sont peut-être sales ou poussiéreux. Nettoyez le CD. Ne touchez pas à la lentille laser.</li> <li>• L'unité centrale ne peut pas lire de disques DVD.</li> </ul>
La radio ne fonctionne pas	<ul style="list-style-type: none"> <li>• Assurez-vous que les antennes sont correctement connectées.</li> <li>• Ajustez la position des antennes afin d'améliorer la réception.</li> <li>• Votre région peut ne pas bénéficier d'une réception de signal satisfaisante.</li> </ul>
Le son en FM est déformé	<ul style="list-style-type: none"> <li>• Ajustez la position de l'antenne.</li> </ul>
Le son est déformé	<ul style="list-style-type: none"> <li>• Assurez-vous que les câbles des enceintes ne sont pas abîmés et que les connexions sont bonnes.</li> <li>• Réduisez la puissance de sortie de tout élément externe connecté à l'unité centrale.</li> </ul>
Le son ne sort pas avec le magnétophone, le chargeur de CD, le magnétoscope ou la télévision	<ul style="list-style-type: none"> <li>• Vérifiez les connexions.</li> <li>• Consultez le manuel de l'élément connecté.</li> </ul>

### Période de garantie

La chaîne Bose® Lifestyle® 5 est couverte par une garantie limitée et transférable d'un an. Tous les détails de cette couverture sont indiqués sur la carte de garantie qui accompagne votre système. Veuillez inscrire les renseignements requis sur la carte et l'envoyer par courrier à Bose.

### Service Clientèle

Si vous avez besoin d'une assistance complémentaire pour certains problèmes, contactez le Service Clientèle de Bose®. Vous trouverez les différentes adresses et les numéros de téléphone de ce service à l'avant-dernière page de ce manuel.

### Nettoyage de la chaîne Lifestyle® 5

Le seul entretien que requiert votre chaîne consiste à la nettoyer et à remplacer les piles de la télécommande, si besoin est.

Pour de plus amples informations sur le remplacement des piles de la télécommande, voir « Installation des piles » à la page 13.

#### Nettoyage de l'unité centrale

N'utilisez qu'un chiffon doux pour épousseter l'extérieur de l'unité centrale Lifestyle®.

N'employez aucun solvant, produit chimique ou solution nettoyante contenant de l'alcool, de l'ammoniac ou des abrasifs. Ne laissez pénétrer aucun liquide dans les ouvertures. N'utilisez jamais de vaporisateur à proximité de votre système.

#### Nettoyage de la lentille du lecteur de CD

Nettoyez la lentille du lecteur de CD avec soin et uniquement si nécessaire. Si la lentille est poussiéreuse, époussetez-la avec un blaireau ou une brosse à objectif pour appareil photo. Pour éliminer une trace de doigt sur la lentille, frottez-la délicatement avec un papier optique légèrement humecté d'un nettoyant à lentille. Veillez à ce que la solution ne pénètre pas dans l'unité ; elle risquerait de l'endommager.

 **Note : N'appuyez pas** trop sur la lentille, au risque de l'abîmer.

#### Nettoyage des enceintes et du module Acoustimass®

Nettoyez la surface des enceintes avec un linge doux légèrement humide. N'utilisez aucun vaporisateur à proximité de votre système. N'employez aucun solvant, produit chimique ou solution nettoyante contenant de l'alcool, de l'ammoniac ou des abrasifs. Ne laissez pénétrer aucun liquide dans les ouvertures.

La grille des enceintes ne nécessite aucun entretien particulier. Vous pouvez la nettoyer à l'aspirateur muni d'une brosse douce, si besoin est.

 **ATTENTION :** Si un liquide pénètre dans l'appareil, éteignez la chaîne et laissez-la sécher. Remettez-la en marche. Si vous constatez une anomalie de fonctionnement, éteignez-la et contactez le Service Clientèle de Bose®.

## Informations techniques

### **Système d'enceinte amplifiée Acoustimass® 5**

#### **Puissance nominale**

USA/Canada : 120 V ~ 50/60 Hz 350 W

Europe/Australie : 230 V ~ 50/60 Hz 175 W

Bi-tension : 115/230 V ~ 50/60 Hz 350 W

### **Unité centrale Modèle 5**

#### **Puissance nominale du bloc d'alimentation**

USA/Canada : 120 V ~ 60 Hz 25 VA

Europe : 230 V ~ 50 Hz 25 VA

Australie : 240 V ~ 50 Hz 25 VA

Bi-tension : 120 V ~ 60 Hz 25 VA et  
230 V ~ 50 Hz 25 VA

#### **Entrées**

TAPE (magnétophone) : 3 V maximum

AUX, SON VIDEO : 4 V maximum

Antenne FM : 75 Ω

Antenne AM : 12 μH

Alimentation : 12 V~, 1,0 A

#### **Sorties**

Audio variable : SPEAKERS A et B

Audio fixe : FIXED, TAPE

Casque : impédance minimum 32 Ω

SYSTEM CONTROL : à utiliser avec les enceintes amplifiées et accessoires Bose®

### **Télécommande RC-5**

Rayon d'action : 20 m

### **Dimensions**

Unité centrale

38,1 x 19,8 x 6,4 cm

Enceintes cubiques

7,8 x 10,2 x 15,7 cm

Module Acoustimass

59 x 19 x 35,5 cm

### **Poids**

Unité centrale

1,7 kg

Enceintes cubiques

1.1 kg

Module Acoustimass

15 kg

Poids total à la livraison

22,7 kg

### **Finition**

Unité centrale

Simili aluminium, polymère

Enceintes cubiques

Polymère, fini peint

Module Acoustimass

Placage de vinyle, polymère

## Accessoires

Pour de plus amples informations sur les supports de montage, socles et télécommandes supplémentaires, adressez-vous à votre revendeur Bose agréé ou prenez directement contact avec Bose aux numéros figurant à l'avant-dernière page.

**A**

accord d'une station 16  
 affichage 11, 14, 16, 17, 19, 21  
 AM/FM 4, 14, 16, 17, 21  
 anneau rouge 8  
 ANTENNA 12  
 antenne 5, 12, 21, 23  
 antenne AM 5, 12, 21, 23  
 antenne externe 12  
 antenne FM 5, 12, 23  
 AUTO OFF 14  
 AUX 14, 17, 23  
 auxiliaire 4

**B**

bloc d'alimentation 5, 10, 13, 21, 23  
 bornes 8

**C**

câble 5-9, 10, 21  
 câble d'enceinte 5-8, 21  
 câble d'entrée audio 5, 7, 9, 21  
 câbles de rallonge RCA 8  
 casque 17, 21  
 CD 4, 7, 14, 15, 16, 17, 19, 21, 22  
 code personnel 13, 19, 20, 21  
 commande BASS 18  
 commande TREBLE 18  
 commandes 2, 7, 14, 15, 18, 19, 23  
 commutateurs 13, 14, 16, 19, 20  
 compensation acoustique 18  
 connecteur d'antenne  
     FM 75  $\Omega$  EXTERNAL 12  
 connexions 8-12, 20, 21  
 consignes de sécurité  
     cordon d'alimentation 5, 10, 13, 21  
 couvercle cache-câbles 5, 12  
 couvercle du lecteur de CD 7

**D**

déballage 3, 5  
 disposition 6, 12, 18  
 disque laser 11, 21  
 DVD 11, 17, 21

**E**

enceintes cubiques 6, 8, 23  
 espacement des fréquences radio 13  
 événement 7

**F**

garantie 22

**H**

humidité 2  
 identification des problèmes 21

**L**

lecteur de CDI 11, 17

**M**

magnétophone 4, 11, 14, 17  
 magnétoscope 7, 21  
 module Acoustimass 2-10, 13, 18, 21, 23  
 MUTE 14  
 numéros de série 5

**P**

piles 5, 13, 21, 22  
 PLAY 14  
 PRESET 14-16

**R**

radio 4, 14, 15, 16, 21

**S**

séparateur de signaux 12  
 service clientèle 5, 8, 22  
 signal de radio par câble 12  
 station mémorisée 14-16

**T**

TAPE (prise) 11, 17  
 télécommande 3, 4, 13, 15, 17, 19, 20-23  
 télévision 6, 7, 11, 12, 21  
 télévision par câble 12  
 tension électrique 2, 5, 10, 23  
 tourne-disque 11

**U**

unité centrale 2-5, 7-17, 19-22

**V**

ventilation 7  
 VIDEO SOUND (prise) 11, 23  
 VOLUME 14  
 volume 14, 17, 18, 20, 21









***BOSE***<sup>®</sup>  
***Better sound through research***<sup>®</sup>

©2004 Bose Corporation  
The Mountain, Framingham, MA 01701-9168 USA  
251174-FRAvo AM Rev.01