

BOSE[®]

CINEMATE[®] SERIES II

CINEMATE[®] GS SERIES II

DIGITAL HOME THEATER SPEAKER SYSTEM

Owner's Guide
Guía de usuario
Notice d'utilisation
Guia dos proprietários



INFORMATIONS RELATIVES À LA SÉCURITÉ

Veillez lire ce guide

Prenez le temps de lire attentivement les instructions de cette notice d'utilisation. Elles vous seront précieuses pour installer et utiliser correctement votre système et vous aideront à tirer le meilleur parti de sa technologie. Conservez cette notice d'utilisation pour référence ultérieure.

Le module d'interface doit être utilisé uniquement avec le module Acoustimass® du système CineMate®.

AVERTISSEMENT : Pour limiter les risques d'incendie ou d'électrocution, ne pas exposer l'appareil à la pluie ou à l'humidité.

AVERTISSEMENT : Protéger l'appareil de tout risque de ruissellement ou d'éclaboussure. Ne pas placer d'objets contenant des liquides, tels que des vases, sur l'appareil. Comme avec tout appareil électronique, veillez à ne pas renverser de liquides sur aucune partie de l'appareil. Les liquides peuvent provoquer des pannes et/ou un risque d'incendie.

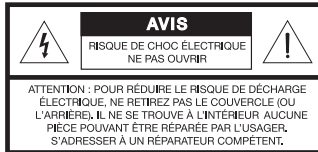
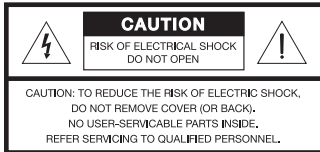

AVERTISSEMENT :



Le symbole représentant un éclair avec une flèche à l'intérieur d'un triangle équilatéral est utilisé pour prévenir l'utilisateur de la présence d'une tension électrique dangereuse non isolée à l'intérieur de l'appareil. Cette tension est d'un niveau suffisamment élevé pour représenter un risque d'électrocution.



Le symbole représentant un point d'exclamation à l'intérieur d'un triangle équilatéral, tel qu'il figure sur le système, signale à l'utilisateur la présence d'instructions importantes relatives au fonctionnement et à l'entretien de l'appareil dans cette notice d'installation.

ATTENTION : N'apportez aucune modification au système ou aux accessoires. Toute modification non autorisée peut compromettre votre sécurité, le respect des réglementations et les performances.

AVERTISSEMENT : Conservez la pile de la télécommande hors de portée des enfants. En cas de manipulation inappropriée, elle risque de provoquer un incendie ou des brûlures chimiques. Ne la rechargez pas, ne la démontez pas, ne la portez pas à une température supérieure à 100 °C et ne l'incinérerez pas. Pour jeter la pile usagée, respectez la manière appropriée définie par la réglementation locale. Remplacez la pile uniquement par une pile de même type, portant la même référence.



AVERTISSEMENT : La pile risque d'exploser lorsqu'elle est remplacée par une pile inappropriée. Télécommande CineMate série II : utilisez uniquement une pile au lithium de 3 volts Duracell, Eveready, Energizer, Maxell, Toshiba ou Shun Wo, de type CR2032 ou DL2032.



Veillez à vous débarrasser de vos piles usagées conformément aux réglementations locales. Ne l'incinérerez pas.



AVERTISSEMENT : Ne jamais placer d'objets enflammés, tels que des bougies allumées, sur l'appareil.



Ce produit est conforme à la directive sur les ondes électromagnétiques 2004/108/EC et à la directive sur les basses tensions 2006/95/EC. L'attestation complète de conformité est disponible à l'adresse www.Bose.com/static/compliance/index.html.

Remarque : Lorsque la fiche d'alimentation est utilisée comme dispositif de débarrasement de l'appareil, elle doit rester facilement accessible.

Remarque : Ce produit doit être utilisé à l'intérieur. Il n'a pas été conçu ni testé pour une utilisation en extérieur, dans des véhicules ou sur des bateaux.

Informations de sécurité complémentaires

Vous trouverez des instructions complémentaires dans le document intitulé *Instructions importantes relatives à la sécurité* (Amérique du Nord uniquement) joint au carton d'expédition.

Renseignements à conserver

Le numéro de série figure à l'arrière du module Acoustimass.

Numéro de série : _____

Nom du revendeur : _____

Téléphone du revendeur : _____

Date d'achat : _____

Nous vous conseillons de conserver votre reçu et votre carte d'enregistrement avec cette notice d'utilisation.

©2009 Bose Corporation. Toute reproduction, modification, distribution ou autre utilisation, même partielle, de ce document est interdite sans autorisation écrite préalable.

TABLE DES MATIÈRES

INTRODUCTION	2	Télécommande du CineMate® GS série II ...	17
Avant de commencer	2	Utilisation de la télécommande pour contrôler le CineMate®	18
Déballage	3	Réglage de la télécommande pour contrôler le téléviseur et d'autres appareils ...	18
CONFIGURATION	4	Pour contrôler un appareil combiné	19
1 Mise en place des composants	4	Utilisation de la télécommande pour regarder la TV	19
2 Connexion des enceintes au module Acoustimass®	7	Utilisation de la télécommande pour regarder un DVD	20
3 Branchement du module d'interface	9	Sélection de la source TV	20
4 Raccordement du son de la TV au module d'interface	10	Passage d'un appareil à un autre	20
Raccordement du signal audio optique	10	Utilisation de la télécommande du CineMate® GS série II	21
Raccordement du signal audio analogique ...	11		
Désactivation des enceintes internes du téléviseur	11		
5 Connexion au secteur	12		
6 Insertion des piles de la télécommande du CineMate® GS	14		
COMMANDES ET INDICATEURS	15	ENTRETIEN	25
Réglage des graves du module Acoustimass®	15	Remplacement de la pile de la télécommande du CineMate® série II	25
Télécommande du CineMate® série II	16	Remplacement des piles de la télécommande du CineMate® GS série II ...	26
Utilisation de la télécommande pour contrôler le CineMate	16	Nettoyage des enceintes	26
		Dépannage	27
		Service client	28
		RÉFÉRENCE	29

INTRODUCTION

Avant de commencer

Nous vous remercions d'avoir acquis le système d'enceintes Bose® Cinemate® qui offre les performances acoustiques optimales pour vous permettre de profiter pleinement de la qualité sonore des DVD et des autres systèmes hi-fi et vidéo présents chez vous.

Le système CineMate est disponible en deux configurations :

- CineMate série II : composé des enceintes CineMate standard et d'une télécommande simple.
- CineMate GS série II : composé des enceintes miniaturisées Gemstone® et d'une télécommande universelle.

Ces deux configurations sont également dotées d'un module Acoustimass® (caisson de basses à poser au sol) et d'un module d'interface simplifiant les connexions audio avec votre téléviseur.

Grâce à notre technologie exclusive de traitement du signal TrueSpace®, les enceintes CineMate améliorent le rendu spatial des effets 3D et le réalisme sonore des DVD et autres sources codées en son Surround. En fait, leurs performances avoisinent celles des systèmes à cinq enceintes de meilleure qualité, tout en utilisant un équipement peu encombrant.

Installation

Le système CineMate est facile à connecter à votre téléviseur et à vos autres appareils Home Cinéma. Les éléments suivants vous aideront à installer et configurer votre système CineMate :

- *Guide d'installation rapide*
 - *DVD de configuration*
 - *Instructions d'installation détaillées dans la section Installation de ce guide*
-

Déballage

Déballiez votre CineMate® avec précaution. Conservez tous les emballages, car ils constituent, en cas de besoin, la façon la plus sûre de transporter le système. Si vous remarquez que l'un des composants du système semble endommagé, n'essayez pas de l'utiliser. Avertissez immédiatement Bose ou un revendeur Bose® agréé. Pour savoir comment contacter Bose®, consultez la liste d'adresses incluse dans le carton d'emballage.

AVERTISSEMENT : *Pour éviter tout risque d'étouffement, gardez les sacs plastiques hors de portée des enfants.*

Identifiez les composants et cochez la case correspondante face au nom de chacun.

Remarque : *C'est le moment de trouver le numéro de série situé à l'arrière du module Acoustimass®. Copiez ce numéro dans l'espace prévu à cet effet en page ii. Vous pourrez ainsi vous y référer lors de l'enregistrement de votre système.*



Enceintes CineMate série II
OU



Enceintes CineMate GS série II Gemstone®



Pieds en caoutchouc (petits)



Télécommande du CineMate série II

OU



Télécommande du CineMate GS série II

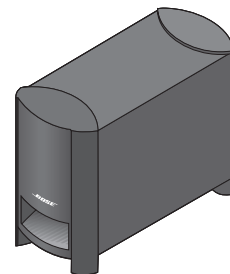

Module Acoustimass



Pieds en caoutchouc (grands)

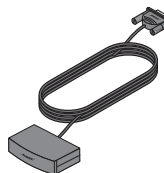

Module d'interface



Câble d'enceintes



Cordon d'alimentation



Câble stéréo



Câble optique

CONFIGURATION

1 Mise en place des composants

Composants nécessaires :

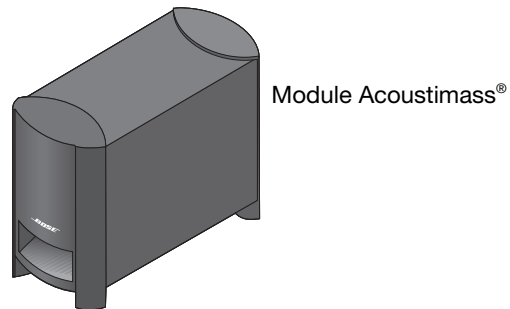
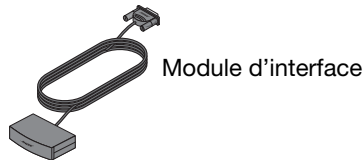
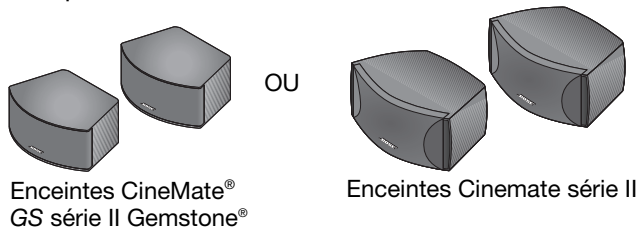

L'image ci-dessous illustre l'une des nombreuses façons de positionner votre système.

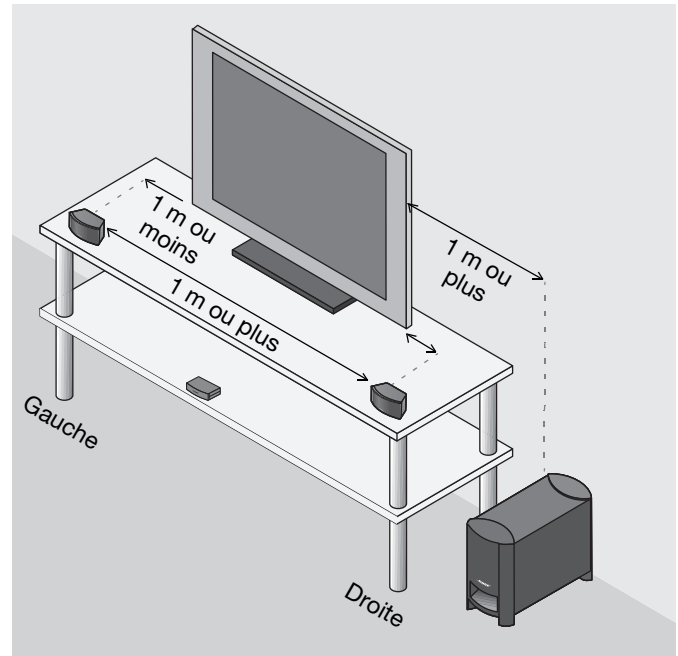

Voir les étapes 1 à 5 pour plus de détails.

1. Fixez un jeu de pieds en caoutchouc à la base de chaque enceinte.

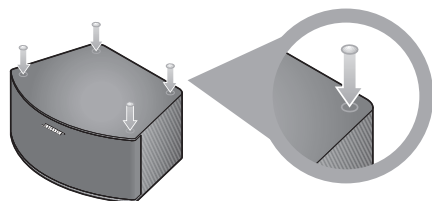

2. Mettez en place les enceintes gauche et droite :
 - distantes d'au moins 1 m
 - à moins de 1 m de l'écran du téléviseur
 - si elles sont posées sur une étagère, à l'avant de celle-ci
 - orientées directement face à la zone d'écoute.
3. Fixez le jeu de grands pieds en caoutchouc à la base du module Acoustimass®.

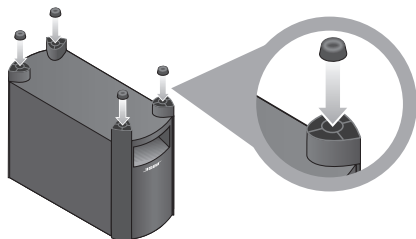

4. Placez le module Acoustimass® :
 - du même côté de la pièce que le téléviseur et les enceintes
 - à plus de 1 m du téléviseur pour éviter les interférences
 - à plus de 0,8 mètres de vos cassettes audio ou vidéo pour leur éviter d'être endommagées par le champ magnétique
 - à proximité du câble du module d'interface et d'une prise électrique
 - l'ouverture non orientée vers un mur pour préserver les performances
 - dissimulé sous une table, derrière un canapé ou derrière une tenture, selon vos préférences
 - PAS dans un meuble fermé, posé sur un lit ou un canapé ou sur toute surface qui bloquerait les ouvertures de ventilation.

ATTENTION : Ne masquez pas les grilles d'aération situées à la base et à l'arrière du module.

Remarque : N'oubliez pas que le module Acoustimass est la seule partie du système qui doit être connectée directement à une prise électrique.

CONFIGURATION

Le module d'interface reçoit les signaux de la télécommande et assure les connexions d'entrée audio du système CineMate®. La télécommande permet de mettre les enceintes sous tension, de modifier le volume et de couper ou éteindre le système d'enceintes.

5. Placez le module d'interface :

- sur une surface plane, à proximité du téléviseur et de vos autres appareils
- à moins de 4,6 mètres du module Acoustimass®
- à l'abri du soleil direct

Si vous placez le module d'interface sur une étagère, positionnez sa face avant au ras du bord de cette étagère. Si vous placez le module d'interface sur une étagère élevée, veillez à ce que sa face avant dépasse légèrement du bord de l'étagère, faute de quoi l'étagère risquerait de bloquer les signaux de la télécommande.

Décolliez le film transparent qui protège l'optique de réception des signaux à l'avant du module d'interface.

Remarque : *Il ne doit exister aucun obstacle entre le module d'interface, le téléviseur et tout autre appareil devant être contrôlé par la télécommande.*

ATTENTION : *Lors du positionnement du module d'interface, évitez d'obstruer les orifices d'aération du téléviseur ou de tout autre appareil électronique.*

Continuez par la section **2** en page suivante.

2

Connexion des enceintes au module Acoustimass®

Composants nécessaires :

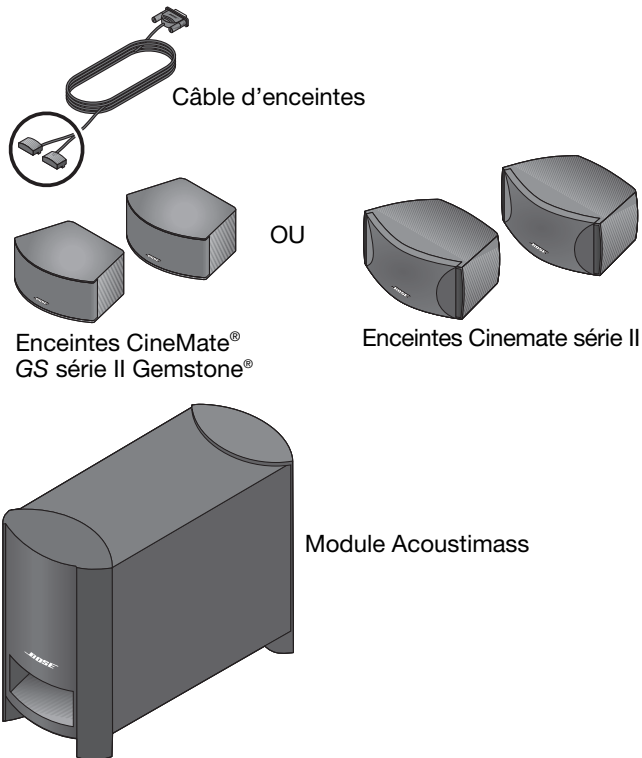

1. Notez les deux fiches à l'une des extrémités du câble des enceintes.

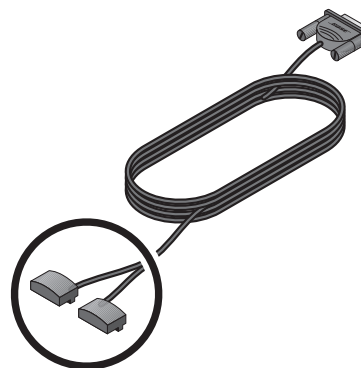

2. Séparez-les afin de pouvoir raccorder chacune d'elles à une enceinte.

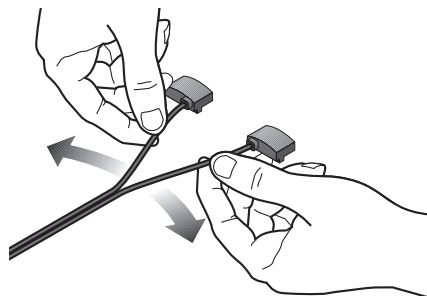

CONFIGURATION

3. Insérez entièrement la fiche dans le connecteur situé à l'arrière de l'enceinte appropriée.

La fiche marquée RIGHT doit être raccordée à l'enceinte placée à droite du téléviseur (lorsque vous êtes face à celui-ci).

(Reportez-vous à la section 1 pour tous conseils de mise en place.)

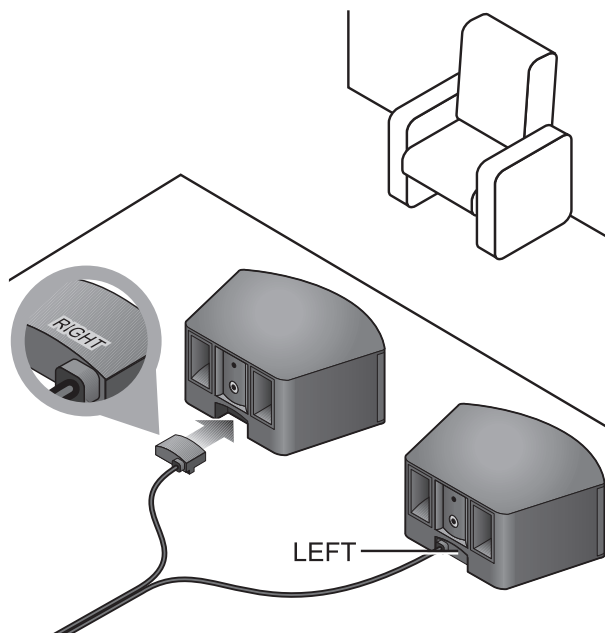

4. Insérez le connecteur isolé qui se trouve à l'autre extrémité du câble dans la prise identifiée SPEAKERS à l'arrière du module Acoustimass®.

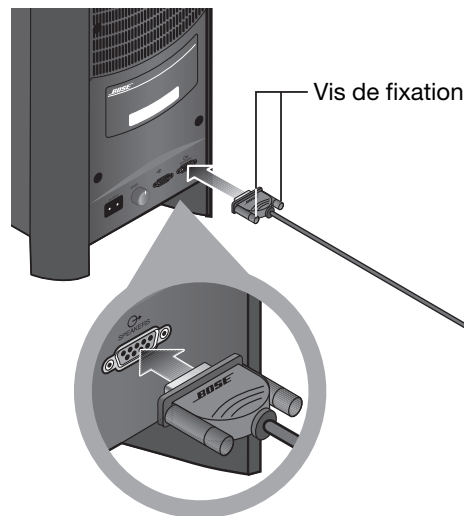

5. Serrez à la main toutes les vis de fixation pour bloquer la fiche en place.

ATTENTION : Ne branchez pas le module Acoustimass à la prise de courant avant d'avoir connecté tous les composants.

6. Continuez par la section 3 en page suivante.

3 Branchement du module d'interface

Composants nécessaires :

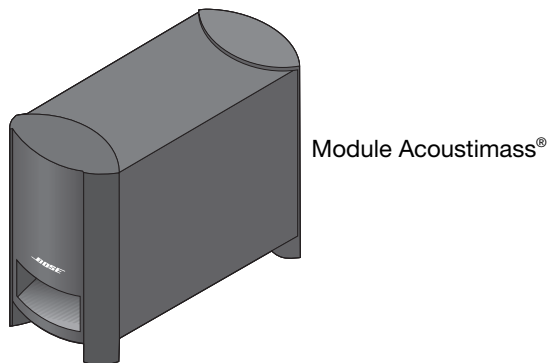

1. Insérez la fiche du module d'interface dans le connecteur d'entrée à l'arrière du module Acoustimass.

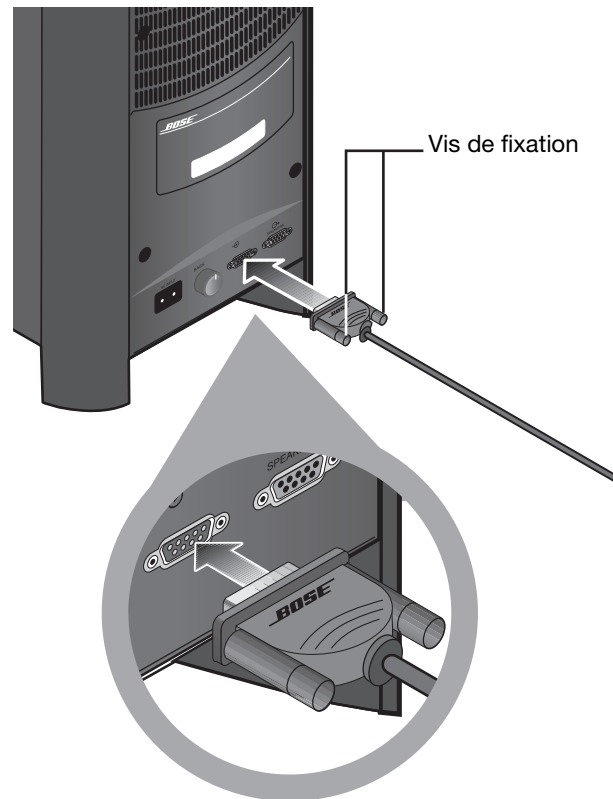

2. Continuez par la section **4** en page suivante.

CONFIGURATION

4

Raccordement du son de la TV au module d'interface

Composants nécessaires :

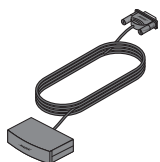

Module d'interface



Câble audio optique

OU



Câble audio stéréo

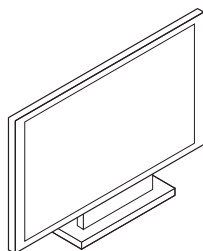

TV

Si votre téléviseur est doté de connecteurs de sortie audio, vous pouvez les raccorder au système CineMate®. Le téléviseur peut comporter un connecteur optique, des connecteurs analogiques RCA ou les deux à la fois. S'il est équipé des deux types de sortie, utilisez le connecteur optique. Celui-ci vous offrira un son numérique de bien meilleure qualité.

Remarque : Pour bénéficier d'un son numérique de la plus haute qualité provenant des sources connectées à votre téléviseur, connectez ces appareils à celui-ci à l'aide d'un câble HDMI.

Raccordement du signal audio optique

Raccordez le câble audio optique fourni au connecteur de sortie audio optique du téléviseur et au connecteur OPTICAL IN du module d'interface. (Le connecteur de sortie audio optique du téléviseur est probablement identifié "Digital Audio.")

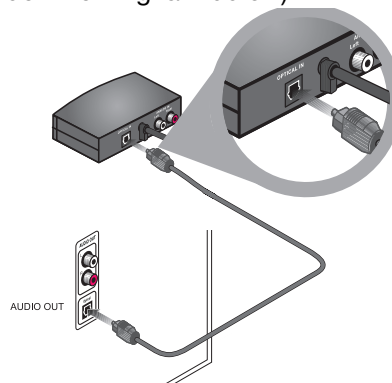

Remarque : Le module d'interface est doté de connecteurs optiques et analogiques qui lui permettent d'être raccordé à tous les types de téléviseur. Si le téléviseur est connecté à l'entrée optique du module d'interface, il est impossible d'utiliser l'entrée analogique comme seconde entrée audio.

Raccordement du signal audio analogique

Si votre téléviseur n'est pas équipé d'un connecteur optique, utilisez le câble audio stéréo fourni pour raccorder les connecteurs de sortie audio du téléviseur aux connecteurs ANALOG IN du module d'interface.

Le câble audio stéréo est doté de deux connecteurs RCA à chaque extrémité, un rouge et un blanc. Il doit être raccordé aux sorties audio gauche (L) et droite (R) en face arrière du téléviseur d'une part, et au module d'interface d'autre part.

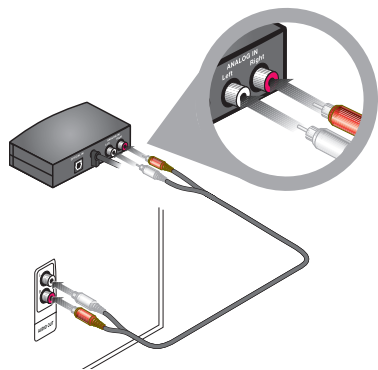

Si votre téléviseur dispose de sorties audio fixe (FIX) et variable (VAR), utilisez la sortie audio fixe, qui offre une

meilleure qualité. N'oubliez pas de sélectionner la sortie de niveau fixe dans le menu de paramétrage de votre téléviseur.

Pour bénéficier pleinement de l'écoute du son de votre téléviseur à l'aide du système CineMate®, pensez à couper le son des enceintes internes du téléviseur. Celui-ci comporte probablement un menu audio affiché à l'écran, avec une option pour activer ou désactiver les enceintes internes.

Désactivation des enceintes internes du téléviseur

Les téléviseurs récents comportent en général une option permettant d'activer ou désactiver les enceintes internes. Les modèles anciens sont fréquemment équipés d'un interrupteur en face arrière, près des connecteurs de sortie audio.

Utilisation du menu de paramétrage du téléviseur:

1. Utilisez la télécommande du téléviseur pour afficher le menu audio à l'écran.
2. Localisez l'entrée de menu qui permet d'activer ou désactiver les enceintes internes, et désactivez celles-ci **Off**.

Si votre téléviseur ne comporte ni commutateur, ni option de menu permettant de désactiver les enceintes internes, baissez son volume au minimum.

Utilisation d'un commutateur d'enceintes

Si un commutateur **SPEAKER ON/OFF** figure en face arrière de votre téléviseur, placez-le en position **OFF** et réglez le son du téléviseur à environ 80% du niveau maximum.

CONFIGURATION

5 Connexion au secteur

Composants nécessaires :

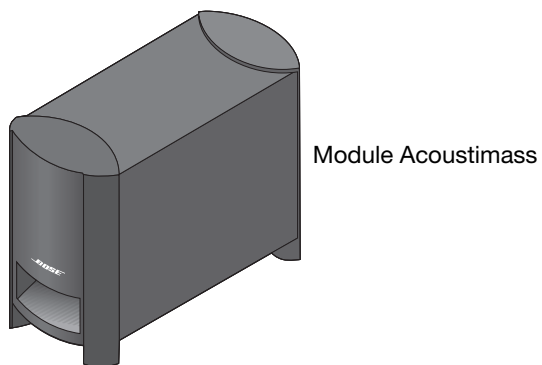
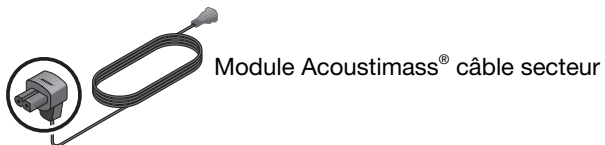

1. Insérez le connecteur approprié du cordon d'alimentation dans la prise du module Acoustimass marquée \sim .

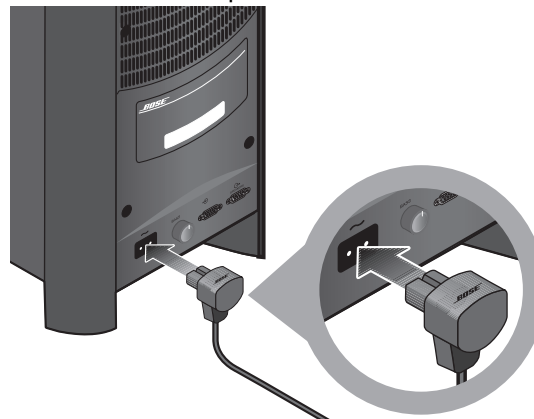

2. Branchez l'autre extrémité de ce cordon à une prise secteur.

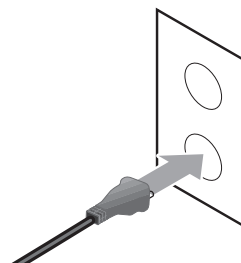

Lorsque vous connectez le CineMate® à une source d'alimentation, la diode verte en face avant du module d'interface clignote durant 10 secondes puis s'éteint, indiquant ainsi que le système est connecté au secteur.

Si vous appuyez sur l'une des touches On-Off, Volume haut/bas ou Mute de la télécommande, la diode verte du module d'interface clignote.

ATTENTION : *Bose recommande de protéger tous les équipements électroniques par un dispositif de protection contre les surtensions. Les variations de tension et les surcharges transitoires peuvent endommager les composants de n'importe quel système.*

Continuez par la section **6** en page suivante.

CONFIGURATION

6 Insertion des piles de la télécommande du CineMate® GS

La télécommande du système CineMate® GS série II nécessite deux piles AA (fournies). Les piles doivent être insérées dans le compartiment situé à l'arrière de la télécommande. Pour insérer les piles :

1. Faites coulisser le couvercle du compartiment à piles.

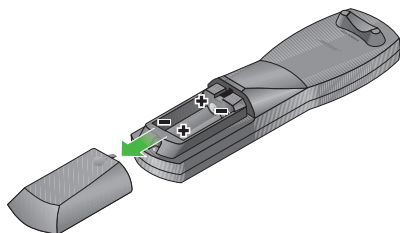

Dans ce compartiment, des symboles de polarité (- et +) indiquent le sens d'insertion des piles.

2. Insérez les deux piles en veillant à respecter la polarité (symboles - et +).

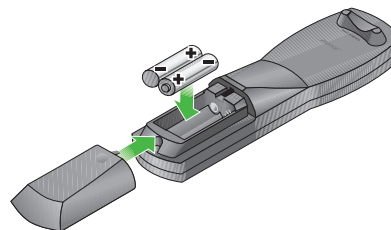

3. Remettez le couvercle en place.

Réglage des graves du module Acoustimass®

Situé à l'arrière du module Acoustimass, le bouton de réglage des graves permet de modifier le niveau de basses du système. Ce bouton est préréglé en usine en position médiane. Pour modifier le niveau des graves :

1. Tournez le bouton de contrôle des graves vers la gauche pour réduire le niveau de basses du module Acoustimass.
2. Tournez le bouton de contrôle des graves vers la droite pour augmenter le niveau de basses.

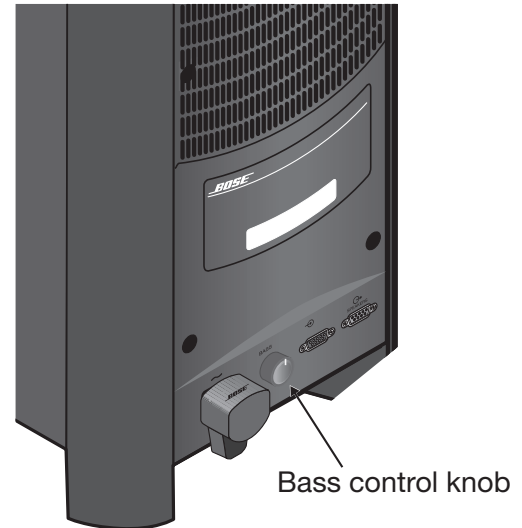

COMMANDES ET INDICATEURS

Télécommande du CineMate® série II

La télécommande du CineMate série II permet de mettre celui-ci sous tension ou hors tension. Elle contrôle également le volume sonore.

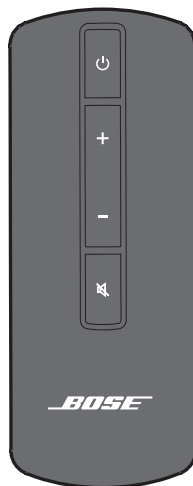

Remarque : La télécommande du CineMate série II ne permet de contrôler que le système CineMate.

Utilisation de la télécommande pour contrôler le CineMate

Si vous pointez la télécommande vers le module d'interface et appuyez sur l'une des touches, la diode verte du module d'interface clignote.



Appuyez sur la touche **On-Off** pour mettre le CineMate sous tension. Appuyez à nouveau sur cette touche pour éteindre le système.



Appuyez sur la touche **Volume Up** pour monter le son. Lorsque le volume maximum est atteint, la diode verte du module d'interface clignote deux fois.



Appuyez sur la touche **Volume Down** pour réduire le son. Lorsque le volume minimum est atteint, la diode verte du module d'interface clignote deux fois.



Appuyez sur la touche **MUTE** pour couper provisoirement le son. Appuyez à nouveau sur la touche **MUTE** pour restaurer le son. Lorsque le son est coupé, la diode verte clignote jusqu'au rétablissement du son.

Télécommande du CineMate® GS série II

La télécommande livrée avec le CineMate GS série II peut être programmée pour contrôler le téléviseur, le lecteur DVD ou Blu-ray, le récepteur câble/satellite, le magnétoscope et l'enregistreur vidéo numérique (DVR). La télécommande du CineMate GS série II est de type universel : elle permet donc de contrôler à elle seule tous vos appareils audiovisuels.

Après avoir configuré correctement votre télécommande universelle, vous pouvez l'utiliser pour contrôler votre téléviseur, lecteur de DVD ou autre source audiovisuelle.



Télécommande du CineMate® GS série II

COMMANDES ET INDICATEURS

Utilisation de la télécommande pour contrôler le CineMate®

Si vous pointez la télécommande vers le module d'interface et appuyez sur l'une des touches On-Off, Volume haut/bas ou Mute, la diode verte du module d'interface clignote.



Appuyez sur la touche **On-Off** pour mettre le CineMate sous tension. Appuyez à nouveau sur cette touche pour éteindre le système.

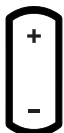

Volume

Appuyez sur la touche **Volume Up** pour monter le son. Lorsque le volume maximum est atteint, la diode verte du module d'interface clignote deux fois.

Appuyez sur la touche **Volume Down** pour réduire le son. Lorsque le volume minimum est atteint, la diode verte du module d'interface clignote deux fois.



Appuyez sur la touche **MUTE** pour couper provisoirement le son. Appuyez à nouveau sur cette touche pour rétablir le son. Lorsque le son est coupé, la diode verte du module d'interface clignote jusqu'au rétablissement du son.

Il est possible de programmer la télécommande pour contrôler jusqu'à cinq appareils audiovisuels (un seul appareil à la fois).

Réglage de la télécommande pour contrôler le téléviseur et d'autres appareils

Pour utiliser la télécommande avec votre téléviseur, vous devez d'abord la configurer en lui indiquant le code de celui-ci.

1. Recherchez la section TV dans le guide *Codes d'appareils pour la télécommande universelle*.
2. Cherchez le ou les code(s) de la marque de votre téléviseur et commencez par le premier.
3. Maintenez enfoncée la touche **Setup** de la télécommande jusqu'à ce que les cinq touches de sources s'illuminent.
4. Appuyez sur la touche de source **TV**. Seule la touche de source **TV** reste allumée.
5. Sur le pavé numérique de la télécommande, saisissez le code à quatre chiffres correspondant à la marque de votre téléviseur.
6. Vérifiez que la touche de source TV clignote deux fois puis s'éteint une fois le code saisi.
7. Dirigez la télécommande vers votre téléviseur et appuyez sur la touche **TV On-Off**. Si votre téléviseur ne répond pas, recommencez à partir de l'étape 1 et essayez un autre code.

Remarque : *Durant cette programmation, les cinq diodes de la télécommande clignotent rapidement trois fois si vous appuyez sur une touche non valide ou si vous saisissez un code d'appareil non disponible. Dans ce cas, revenez à l'étape 1 et recommencez.*

Suivez cette procédure pour chacun de vos autres appareils, en utilisant la touche de source et le code d'appareil appropriés.

Pour contrôler un appareil combiné

- Si vous programmez la télécommande pour contrôler un appareil combiné comportant plusieurs sources, par exemple un combiné magnétoscope/lecteur de DVD, vous pouvez programmer le code combiné avec l'une ou l'autre des touches de source appropriées. Il est toutefois pratique de programmer le code à deux reprises, une fois pour le magnétoscope et une fois pour le lecteur de DVD.
- Pour trouver le code d'appareil approprié, recherchez d'abord la liste "COMBINÉS" dans le guide des codes d'appareils pour la télécommande universelle. Si vous n'y trouvez pas de code convenable, cherchez dans les listes des types d'appareil individuels (TV, Récepteur câble, Magnétoscope, Lecteur de DVD, etc.)

Utilisation de la télécommande pour regarder la TV

Remarque : Pour être en mesure de contrôler votre téléviseur et vos autres appareils audiovisuels à l'aide de la télécommande, vous devez d'abord programmer celle-ci avec un code pour chaque appareil.

1. Appuyez sur la touche **TV On-Off** pour mettre le téléviseur et le CineMate® sous tension. La diode verte en face avant du module d'interface s'allume.
2. Appuyez sur la touche de source **TV**. La touche clignote pour indiquer que la télécommande est en mode TV.
3. Utilisez la télécommande pour sélectionner une chaîne et parcourir les menus. Vous trouverez dans la section « Utilisation de la télécommande du CineMate® GS série II » à la page 21 une description complète des fonctions de la télécommande. Outre les fonctions du téléviseur, la télécommande permet aussi de contrôler les fonctions de base du système CineMate (mise sous tension, modification du volume, coupure du son et extinction du système).

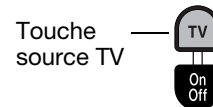

COMMANDES ET INDICATEURS

Utilisation de la télécommande pour regarder un DVD

Remarque : Pour être en mesure de contrôler votre téléviseur et vos autres appareils audiovisuels à l'aide de la télécommande, vous devez d'abord programmer celle-ci avec un code pour chaque appareil.

1. Appuyez sur la touche **TV On-Off** pour mettre le téléviseur et le CineMate® sous tension. La diode verte en face avant du module d'interface s'allume.
2. Appuyez sur la touche **DVD On-Off** pour activer le lecteur de DVD.
3. Appuyez sur la touche de source **DVD**. La touche clignote pour indiquer que la télécommande est en mode DVD.
4. Utilisez la télécommande pour contrôler la lecture et parcourir les menus. Vous trouverez dans la section « Utilisation de la télécommande du CineMate® GS série II » à la page 21 une description complète des fonctions de la télécommande. Outre les fonctions du lecteur de DVD, la télécommande permet aussi de contrôler en permanence les fonctions de base du système CineMate (mise sous tension, modification du volume, coupure du son et extinction du système).

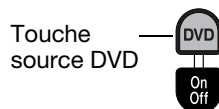

Sélection de la source TV

Appuyer sur **TV•Video** Pour sélectionner l'entrée correcte du téléviseur pour la source que vous souhaitez regarder.

Ces entrées sont généralement identifiées TV, Video 1, Video 2 et AUX à l'arrière du téléviseur. Si plusieurs sources sont connectées à votre téléviseur, il peut être nécessaire d'appuyer sur cette touche à plusieurs reprises pour activer l'entrée correcte.

Passage d'un appareil à un autre

Lorsque vous appuyez sur l'une des touches de source, elle s'illumine pour indiquer la source désormais contrôlée par la télécommande.



Pour basculer le contrôle d'un appareil à un autre, appuyez sur la touche de source qui correspond à la source désirée. Outre la source sélectionnée, la télécommande permet aussi de contrôler en permanence les fonctions de base du système CineMate (mise sous tension, volume, coupure/restauration du son).





Utilisation de la télécommande du CineMate® GS série II

Remarque : Pour être en mesure de contrôler votre téléviseur et vos autres appareils audiovisuels à l'aide de la télécommande, vous devez d'abord programmer celle-ci avec un code pour chaque appareil.

Sélection de la source

- **TV•Video :** sélection de l'entrée TV correcte pour la source que vous souhaitez regarder. Ces entrées sont généralement identifiées TV, Video 1, Video 2 et AUX. Si plusieurs sources sont connectées à votre téléviseur, il peut être nécessaire d'appuyer sur cette touche à plusieurs reprises pour activer l'entrée correcte. 
- **TV :** sélection de la source TV. Lorsque la source TV est sélectionnée, la télécommande contrôle toutes les fonctions du téléviseur, par exemple la sélection des chaînes et la navigation dans les menus. 
- **On-Off :** mise sous tension/hors tension du téléviseur.

- **CBL-SAT :** sélection de la source CBL-SAT. Lorsque la source CBL-SAT est sélectionnée, la télécommande contrôle toutes les fonctions du récepteur câble/satellite, par exemple la sélection des chaînes et la navigation dans le guide des programmes. Si votre récepteur câble/satellite comporte un enregistreur numérique (DVR), la télécommande contrôle à la fois le récepteur et l'enregistreur lorsque la source CBL-SAT est sélectionnée. 
- **On-Off :** mise sous tension/hors tension du récepteur câble/satellite.
- **DVD :** sélection de la source Lecteur de DVD ou de CD. Lorsque la source DVD est sélectionnée, la télécommande contrôle toutes les fonctions du lecteur, par exemple les options de lecture et la navigation dans les menus. 
- **On-Off :** mise sous tension/hors tension du lecteur de DVD.
- **VCR:** sélection de la source magnétoscope (VCR). Lorsque la source VCR est sélectionnée, la télécommande contrôle toutes les fonctions du magnétoscope, par exemple les options de lecture et la navigation dans les menus. 
- **On-Off :** mise sous tension/hors tension du magnétoscope.

COMMANDES ET INDICATEURS

- **AUX:** sélection de la source AUX. Lorsque la source AUX est sélectionnée, la télécommande contrôle les fonctions de la source désignée comme AUX.
- **On-Off :** mise sous tension/hors tension de la source AUX.



Menus et sélection des programmes

Remarque : Le menu et les touches de sélection des programmes ne contrôlent qu'une source à la fois, celle qui est sélectionnée sur la télécommande (TV, CBL-SAT, DVD, VCR ou AUX).

- Sortie du mode de configuration.
- Sortie du menu ou du Guide électronique des programmes pour la source sélectionnée (si cette possibilité existe).
- Passage à la page suivante du Guide électronique des programmes si cette fonctionnalité est prise en charge. La source CBL-SAT doit être sélectionnée.



Exit



Page Δ

- Passage à la page précédente du Guide électronique des programmes si cette fonctionnalité est prise en charge. La source CBL-SAT doit être sélectionnée.
- Affichage du menu pour la source active.
- Affichage des détails du Guide électronique des programmes (si cette fonctionnalité est prise en charge).
- Permet d'afficher le Guide électronique des programmes de télévision (si cette fonctionnalité est prise en charge). La source CBL-SAT doit être sélectionnée.
- Confirme la sélection d'un menu ou affiche le niveau suivant des options de menu.
- Déplace le curseur vers le haut, le bas, la gauche ou la droite dans les menus affichés à l'écran.



Page v



Menu



Info



Guide

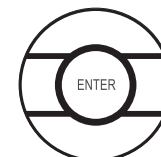

Options de lecture

Remarque : La fonctionnalité exacte des touches des options de lecture peut varier selon la marque de l'appareil. Certaines fonctions peuvent ne pas être prises en charge par la marque de votre appareil. Reportez-vous à la notice d'utilisation de votre appareil pour plus d'informations.

- Parcours en avant ou en arrière des pistes d'un CD, des chapitres d'un DVD ou des chaînes de télévision.
- Augmente ou diminue le volume de la source active.
- La touche + permet de restaurer le son de la source active lorsque celui-ci a été coupé.
- La touche - permet de diminuer le volume de la source active, mais ne restaure pas le son lorsqu'il a été coupé.
- Arrêt du lecteur de CD ou DVD, du magnétoscope ou de l'enregistreur numérique.
- Mise en pause du lecteur de CD ou DVD, du magnétoscope ou de l'enregistreur numérique.

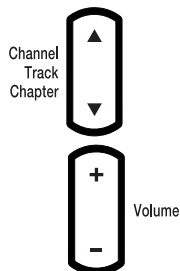

- Démarrage du lecteur de CD ou DVD, du magnétoscope ou de l'enregistreur numérique.
- Mise en marche avant ou arrière rapide du lecteur de CD ou DVD, du magnétoscope ou de l'enregistreur numérique.
- Démarrage de la répétition instantanée pour les DVR qui prennent en charge cette fonction.
- Déclenchement de la fonction d'enregistrement. L'appareil chargé de l'enregistrement (magnétoscope ou enregistreur numérique) doit être sélectionné. Appuyez fermement sur cette touche pour démarrer.
- Démarrage de la fonction *Saut rapide* pour les DVR qui prennent en charge cette fonction.
- Démarrage de la fonction *Retour au direct* pour les DVR qui prennent en charge cette fonction.
- Saisie des codes des appareils.
- Sélection d'une chaîne, d'une piste du CD, d'un chapitre du DVD ou d'un élément numéroté du menu (si cette fonction est prise en charge).

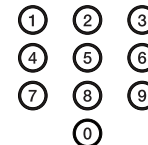

COMMANDES ET INDICATEURS

- Passage en mode de configuration (pour la saisie des codes des appareils dans la télécommande). Maintenez cette touche enfoncée pendant trois secondes pour activer le mode de configuration.



Setup

- Retour à la chaîne précédemment sélectionnée.



Previous

- Bascule de la source entre les entrées VCR (magnétoscope) et TV (pour un appareil combiné).



VCR-TV

- Bascule de l'affichage du téléviseur entre les modes Écran large et Normal (si cette fonction est prise en charge).



Widescreen

- Affichage de la liste des programmes enregistrés avec le DVR (si cette option est prise en charge).



List

- Affichage du Guide électronique des programmes de télévision (si cette fonctionnalité est prise en charge).

Touches spécifiques pour le récepteur câble

Ces touches permettent d'activer des fonctions spécifiques au récepteur câble (si ces fonctions sont prises en charge).



Touches du Télétexte (Europe uniquement)



Activation de la fonctionnalité Télétexte (si elle est prise en charge).



Désactivation de la fonctionnalité Télétexte (si elle est prise en charge).



Développement du texte Télétexte (haut). Un second appui permet de développer ce texte en bas. Un troisième appui restaure l'affichage normal (s'il est pris en charge).



Remplacement de la pile de la télécommande du CineMate® série II

Remplacez la pile dès que la télécommande cesse de fonctionner ou que sa portée semble avoir diminué. Insérez une pile CR2032 ou DL2032 dans le compartiment situé à l'arrière de la télécommande.

1. Utilisez une pièce de monnaie pour faire tourner le couvercle de la pile dans le sens inverse des aiguilles d'une montre.

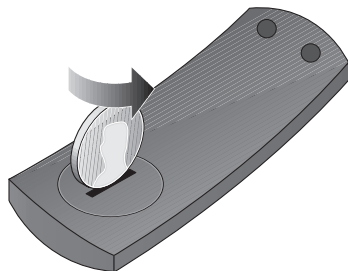

2. Lorsque la pile est usagée, remplacez-la par une pile neuve (CR2032 ou DL2032). Les informations et instructions de sécurité sur la pile figurent en page ii. Veillez à présenter la nouvelle pile côté plat vers le haut, avec le symbole + apparent.

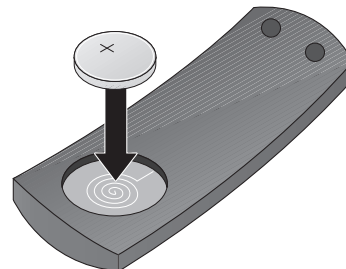

3. Remettez le couvercle en place et tournez-le dans le sens horaire pour le verrouiller.

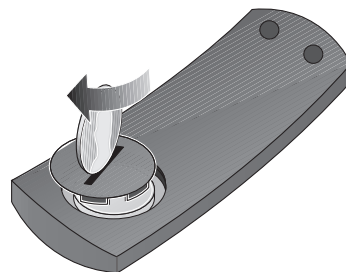

ENTRETIEN

Remplacement des piles de la télécommande du CineMate® GS série II

Remplacez les deux piles dès que la télécommande cesse de fonctionner ou que sa portée semble avoir diminué. Nous vous conseillons d'utiliser des piles alcalines.

1. Ouvrez le compartiment à piles situé à l'arrière de la télécommande en le faisant glisser.
2. Retirez les deux piles.
Jetez ces piles en respectant la réglementation locale.
3. Insérez deux piles AA (IEC-R6) 1,5 ou des piles équivalentes. Faites correspondre les symboles + et - des piles avec les repères + et - situés à l'intérieur du compartiment.
4. Remettez le couvercle en place.

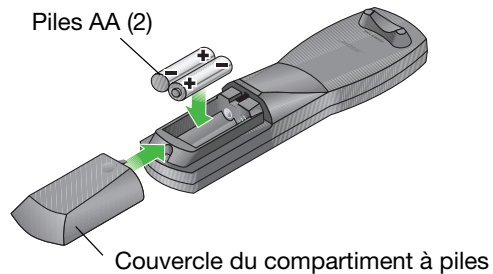

Nettoyage des enceintes

- Pour nettoyer la surface des enceintes, du module Acoustimass® et du module d'interface, utilisez un chiffon doux. Vous pouvez utiliser un produit à vitres sans ammoniac sur un chiffon doux pour la finition.
- N'utilisez pas d'aérosols à proximité des enceintes. N'utilisez pas de solvants, de produits chimiques, ni de liquides de nettoyage contenant de l'alcool, de l'ammoniac ou des substances abrasives.
- Veillez à ce qu'aucun liquide ne pénètre dans les ouvertures.
- Les grilles des enceintes ne nécessitent aucun entretien spécifique. Vous pouvez cependant passer l'aspirateur dessus, avec précaution, si nécessaire.

Dépannage

Problème	Mesure corrective
Pas de tension	<ul style="list-style-type: none"> • Débranchez le cordon d'alimentation du module Acoustimass® de la prise secteur pendant une minute. • Vérifiez que le cordon d'alimentation est entièrement inséré dans le module Acoustimass. • Reconnectez le cordon d'alimentation à la prise secteur, après avoir vérifié que celle-ci est alimentée. La diode verte doit clignoter dix fois, puis s'éteindre (le système est alors en veille). • Vérifiez que le module d'interface est correctement raccordé au module Acoustimass. • Veillez à utiliser la télécommande pour mettre le système sous tension.
Aucun son n'est émis.	<ul style="list-style-type: none"> • Vérifiez que le système CineMate® est sous tension. La diode verte en face avant du module d'interface doit être allumée lorsque le système est sous tension. • Augmentez le volume. • Si votre système est un CineMate GS série II, vérifiez que vous avez bien appuyé sur la touche de la télécommande correspondant à la source que vous souhaitez écouter. • Vérifiez que le son du téléviseur n'est pas coupé. Pour le rétablir, appuyez sur le bouton Mute (Silence) de la télécommande. • Assurez-vous que les câbles du module d'interface et des enceintes sont correctement insérés dans les prises du module Acoustimass. • Vérifiez les connexions à l'arrière des enceintes. • Vérifiez que vous avez bien sélectionné l'entrée vidéo correcte. Voir « Sélection de la source TV » à la page 20. • Vérifiez les connexions entre le module d'interface et le téléviseur ou l'autre source. • Vérifiez que la sortie audio du téléviseur n'est pas désactivée. Reportez-vous à la notice d'utilisation de votre téléviseur pour plus d'informations. • Si la sortie audio du téléviseur est réglée sur VARIABLE (VAR), vérifiez que les haut-parleurs internes du téléviseur sont désactivés et que le volume n'est pas au minimum. • Dans le cas d'une source différente du téléviseur, vérifiez que l'appareil concerné est bien en lecture.

ENTRETIEN

Problème	Mesure corrective
Du son mais pas d'image	<ul style="list-style-type: none"> • Vérifiez que le téléviseur est allumé. • Vérifiez que vous avez bien sélectionné l'entrée TV/vidéo correcte. Voir « Sélection de la source TV » à la page 20.
La télécommande fonctionne mal ou pas du tout.	<ul style="list-style-type: none"> • Vérifiez que la pile est correctement installée. • Pointez la télécommande vers le module d'interface. • Déplacez le module d'interface en veillant à ce qu'il n'y ait aucun obstacle entre celui-ci et la télécommande. • Vérifiez que le film transparent qui protège l'optique de réception des signaux à l'avant du module d'interface a bien été décollé. • Vérifiez que la touche de source du CineMate® GS série II clignote lorsque vous appuyez sur cette touche. • Vérifiez que la diode verte du module d'interface clignote lorsque vous appuyez sur l'une des touches de mise sous tension, de volume ou de coupure du son. • Il est possible qu'il existe plusieurs codes pour la marque de votre appareil. Recherchez la marque et le modèle dans le <i>Guide des codes d'appareils</i>. Essayez un autre code, puis vérifiez si l'appareil répond mieux à la télécommande.
Le son est mauvais	<ul style="list-style-type: none"> • Vérifiez que les câbles des enceintes ne sont pas endommagés et que les connexions sont correctes. • Diminuez le niveau de sortie du téléviseur connecté au module d'interface.
Le son provient du téléviseur	<ul style="list-style-type: none"> • Coupez le son des haut-parleurs internes du téléviseur. Reportez-vous à la section « Désactivation des enceintes internes du téléviseur » à la page 11. • Baissez le volume du téléviseur.

Service client

Pour obtenir une aide supplémentaire afin de résoudre vos problèmes, contactez le service client de Bose®. Consultez la liste d'adresses fournie avec le système CineMate.

Garantie limitée

Votre système d'enceintes CineMate® est couvert par une garantie limitée transférable. Les conditions détaillées de la garantie limitée sont indiquées sur la carte d'enregistrement qui accompagne votre système. Consultez la carte pour toutes instructions sur l'enregistrement. En cas d'oubli, les droits que vous confère cette garantie limitée ne s'en trouveront pas affectés.

Obligations de votre part pour bénéficiaire du service de garantie :

Renvoyer le produit avec la preuve de son achat auprès d'un revendeur Bose agréé, en procédant comme ci-dessous :

1. Contactez la filiale Bose de votre pays ou zone géographique (consultez la page **Global.Bose.com** pour trouver cette information) pour obtenir les instructions nécessaires pour l'expédition ;
2. Procédez à l'étiquetage et à l'expédition, en port payé, à l'adresse fournie par la société Bose de votre pays ;
3. Indiquez clairement sur l'emballage extérieur tout numéro d'autorisation de retour. (Les colis ne portant pas de numéro d'autorisation de retour, si ce dernier a été communiqué, seront refusés.

Copyright et licences

©2009 Bose Corporation. Toute reproduction, modification, distribution ou autre utilisation, même partielle, de ce document est interdite sans autorisation écrite préalable.

Fabriqué sous licence de Dolby Laboratories. Dolby et le symbole du double D sont des marques déposées de Dolby Laboratories. Travaux non publiés à caractère confidentiel. ©1992-1997 Dolby Laboratories. Tous droits réservés.



Ce produit contient des programmes protégés par les lois internationales et étasuniennes de protection des droits d'auteurs en tant que travaux non publiés. Ils sont confidentiels et sont la propriété de Dolby Laboratories. Leur reproduction ou divulgation, en tout ou en partie, ou la production de programmes dérivés sans l'autorisation expresse de Dolby Laboratories est interdite. ©1992-1996, Dolby Laboratories, Inc. Tous droits réservés.

La technologie de compression audio MPEG Layer-3 est sous licence de Fraunhofer IIS et THOMSON Multimedia.

Conçu avec la technologie UEI™ sous licence de Universal Electronics Inc. © UEI 2000-2002.



323023-0010

BOSE[®]
Better sound through research[®]

©2009 Bose Corporation, The Mountain,
Framingham, MA 01701-9168 USA
AM323023 Rev.00