

*The Bose® Acoustimass® -6
Home Theater Speaker System*

Notice d'utilisation

Remerciements

Nous vous remercions d'avoir choisi le système d'enceintes Bose® Acoustimass®-6 home theater speaker system. Grâce à ces enceintes de conception Virtually Invisible®, vous vous entourerez d'une ambiance sonore réaliste sans recourir à de multiples appareils.

Pour votre information

Le numéro de série figure près du panneau de connexion du module Acoustimass.

Numéro de série : _____

Nom du revendeur : _____

Téléphone du revendeur : _____

Date d'achat : _____

Nous vous conseillons de conserver votre facture et votre carte de garantie avec cette notice d'utilisation.

Où trouver...

Installation	
Avant-propos	4
Déballage	5
Disposition des enceintes Acoustimass®-6 pour une sonorisation réaliste Home Cinema	6
Choix de l'emplacement des enceintes	7
Enceintes cubiques frontales gauche et droite	7
Enceinte cubique centrale	8
Enceintes cubiques d'effet arrière	8
Module Acoustimass	9
Connexion des enceintes	10
Connexion du module Acoustimass aux enceintes cubiques frontales	10
Connexion du module aux enceintes cubiques d'effet arrière	11
Connexion du module à l'ampli-tuner	11
Contrôle des connexions	12
Installation du capot d'extrémité du module, si nécessaire	13
Utilisation des enceintes Acoustimass-6	
Pour une sonorisation réaliste Home Cinema	14
Réglage d'un ampli-tuner Pro-Logic	14
Réglage d'un ampli-tuner numérique Dolby (AC-3)	14
Entretien des enceintes Acoustimass-6	
Identification des problèmes	15
Nettoyage des enceintes	15
Informations sur le produit	
Durée de la garantie	16
Informations techniques	16
Accessoires	17
Bose® Corporation	avant-dernière page

Avant-propos

La technologie d'enceintes Bose® Virtually Invisible® vous offre, chez vous, une diffusion réaliste des tout derniers films, disques compacts et émissions de télévision codés pour une sonorisation Surround, et ce, sans qu'une multitude d'enceintes envahissent votre salon.

Votre source de son vidéo (magnétoscope stéréo, lecteur de disques laser ou de vidéo-disques numériques, ou téléviseur stéréo) transmet le signal codé à l'ampli-tuner pour sonorisation Surround qui l'interprète en répartissant les sons entre les enceintes. Bien que le mixage sonore varie, les dialogues sont généralement envoyés sur l'enceinte centrale, tandis que les sons des côtés gauche et droit de l'image sont transmis aux enceintes frontales gauche et droite. La sonorisation d'ambiance et les effets spéciaux sont dirigés vers l'une des enceintes d'effet arrière (ou les deux). Le module Acoustimass®, facile à dissimuler, produit les basses pour toutes les voies. En mode Surround, le son peut parvenir de toutes les enceintes ou de quelques-unes, ce qui vous donne l'impression d'être au centre de l'action.

Les produits, cassettes ou disques, codés pour une sonorisation Surround sont identifiés par les indications Surround, Dolby Surround, ou par le symbole  **DOLBY SURROUND** * ; la mention « Surround » figure également au générique des émissions de télévision concernées. De plus, les enceintes Home Cinema Acoustimass-6 sont compatibles avec les ampli-tuners et supports programmés numériques Dolby AC-3. Les réglages particuliers aux systèmes numériques Dolby sont expliqués à la page 14.

Les enceintes Acoustimass-6 permettent aussi de diffuser une large gamme de supports stéréo non-codés en son Surround ; il suffit de régler l'ampli-tuner en conséquence comme expliqué à la page 14.

*Dolby et le symbole du double D sont des marques de fabrique de Dolby Laboratories Licensing Corporation.

Déballage

- Après ouverture du carton, retirez toutes les agrafes des rabats.
- Sortez les deux cartons marron en les soulevant.
- Retirez les cinq enceintes cubiques de leur emballage.
- Déballez le capot d'extrémité du module Acoustimass.
- Avec précaution, faites rouler le carton sur l'un des côtés, puis sur son ouverture.
- Soulevez-le doucement pour dégager le module et les garnitures d'emballage.
- Ne détachez pas les câbles amovibles connectés au module Acoustimass.
- Si une enceinte ou le module semble endommagé, ne l'utilisez pas. Remballer l'ensemble dans le carton d'origine et contactez votre revendeur Bose® agréé.

Note : Profitez-en dès maintenant pour noter le numéro de série de ces enceintes sur la page 2 de cette notice et sur votre carte de garantie. De même, il est conseillé de conserver tous les matériaux d'emballage en cas d'utilisation ultérieure.

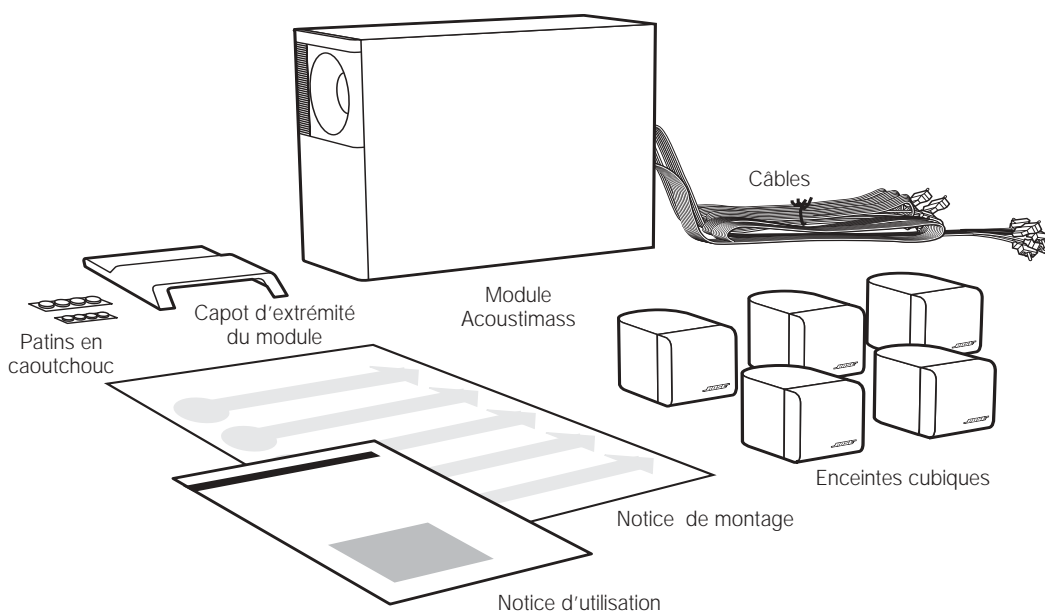

AVERTISSEMENT

Le module Acoustimass® pèse 8,6 kg. Pour ne pas vous blesser, soulevez-le en adoptant une méthode sûre.

Afin d'éviter tout risque de suffocation, gardez les emballages plastiques hors de portée des enfants.

Figure 1

Contenu du carton :

- Module Acoustimass
- Capot d'extrémité du module
- 5 enceintes cubiques
- Câble d'entrée d'enceinte de 6 m
- Câble de sortie d'enceinte frontale de 6 m
- Câble de sortie d'enceinte arrière de 15 m
- 8 patins de protection en caoutchouc
- Notice d'utilisation
- Notice de montage

Disposition des enceintes Acoustimass®-6 pour une sonorisation réaliste Home Cinema

L'enceinte centrale situe l'action et les dialogues au niveau de l'écran, et le son qu'elle diffuse doit sembler venir de l'image.

Les enceintes frontales gauche et droite créent une image sonore plus large que l'écran, qui doit paraître naturelle aux spectateurs quelle que soit leur place.

Les enceintes d'effet arrière ajoutent subtilités sonores et effets spéciaux, afin d'élargir la représentation visuelle et d'amener le spectateur au centre de l'action. Elles doivent être disposées de façon que le son parvienne au spectateur des deux côtés, plutôt que directement de l'arrière.

Vous pouvez installer les enceintes frontales et centrale près d'un téléviseur sans risque d'interférences avec l'image, car tous les cubes sont blindés magnétiquement.

En revanche, le module Acoustimass n'est pas blindé et doit se trouver à au moins 60 cm de l'écran, mais du même côté de la pièce que les enceintes frontales et centrale. La technologie d'enceinte Bose® Acoustimass tire parti du fait qu'il est difficile de repérer l'origine des basses, ce qui permet de dissimuler le module. Si celui-ci est proche d'un coin, le rendu des basses sera amplifié.

La Figure 2 suggère un agencement de type Home Cinema conforme aux indications ci-dessus.

Vous pouvez choisir de disposer les enceintes différemment en fonction des caractéristiques acoustiques de la pièce. Par exemple, en l'absence de murs ou dans une grande pièce, il est parfois préférable de ne pas orienter les enceintes gauches et droites comme indiqué. Vous pouvez faire des essais pour optimiser votre disposition.

Les enceintes sont livrées avec une longueur de câble suffisante pour que vous puissiez les espacer de la manière suivante :

- jusqu'à 6 m entre le module Acoustimass et l'ampli-tuner,
- jusqu'à 6 m entre le module Acoustimass et les enceintes cubiques frontales et centrale,
- jusqu'à 15 m entre le module Acoustimass et les enceintes d'effet arrière.

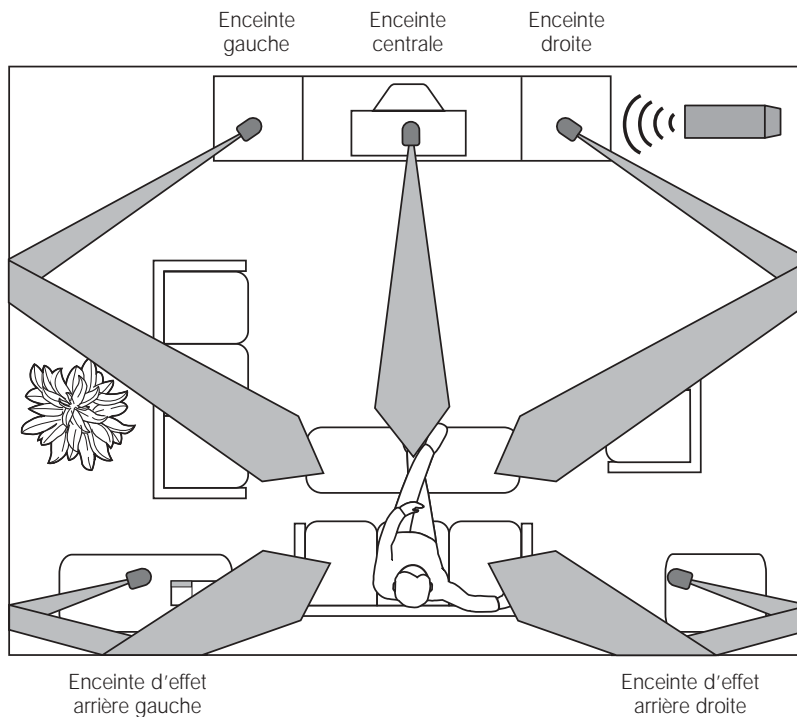

Figure 2

Suggestion d'agencement de type Home Cinema

Choix de l'emplacement des enceintes

La longueur des câbles qui sont livrés avec le système Acoustimass®-6 permet une grande souplesse d'installation des enceintes. La rallonge, les adaptateurs, ainsi que les supports muraux et au sol proposés par Bose® offrent des possibilités d'agencement supplémentaires (voir « Accessoires » à la page 17).

Enceintes cubiques frontales gauche et droite

Utilisez les deux cubes équipés de bornes noires marquées L/R (Figure 3). Il existe plusieurs façons d'obtenir une image sonore fidèle à droite et à gauche (Figure 4).

- Placez les enceintes frontales de chaque côté du téléviseur, en les éloignant entre 2 et 5 m l'une de l'autre.
- Alignez les cubes avec le centre de l'écran pour obtenir l'équilibre sonore optimal (position 1), ou disposez-les au-dessus de l'écran, de part et d'autre de celui-ci (position 2).
- Dirigez les cubes vers l'intérieur pour un rendu plus exact, ou vers l'extérieur pour un effet plus spacieux, selon votre préférence.
- L'enceinte située à gauche de l'écran lorsque vous faites face à celui-ci se connecte au jack repéré LEFT FRONT du module Acoustimass.

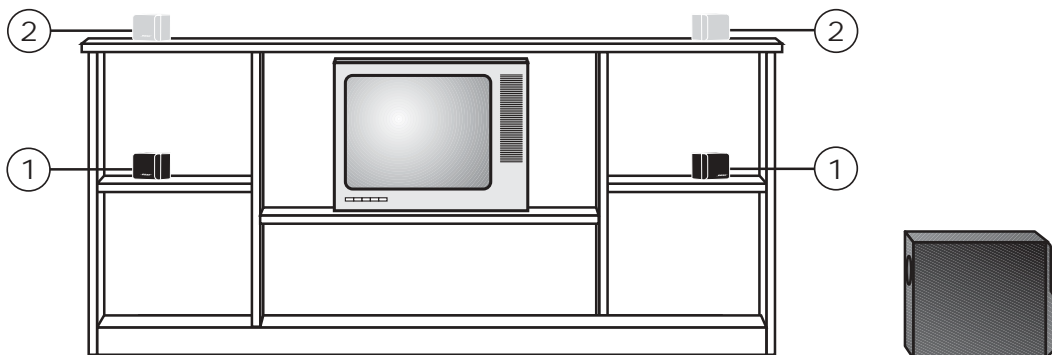

Figure 3

Borne située à l'arrière d'un cube frontal gauche ou droit

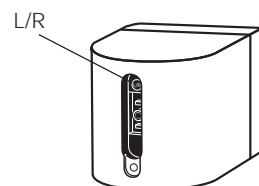

Figure 4

Exemples d'emplacement pour les enceintes frontales droite et gauche

Enceinte cubique centrale

Choisissez l'un des cubes équipés d'une borne grise marquée C/S comme enceinte centrale (Figure 5). Le son qu'elle diffuse doit sembler provenir de l'image.

La Figure 6 propose des emplacements pour l'enceinte cubique centrale.

- Disposez ce cube sur le téléviseur, au-dessus ou au-dessous. Dans le dernier cas, assurez-vous que le téléviseur ne s'appuie pas du tout sur l'enceinte.
- Dirigez cette enceinte droit devant pour obtenir un rendu fidèle à l'image.
- Dans la mesure du possible, alignez l'enceinte avec le centre de l'écran pour obtenir la reproduction des dialogues la plus fidèle (position 1 ou 2).

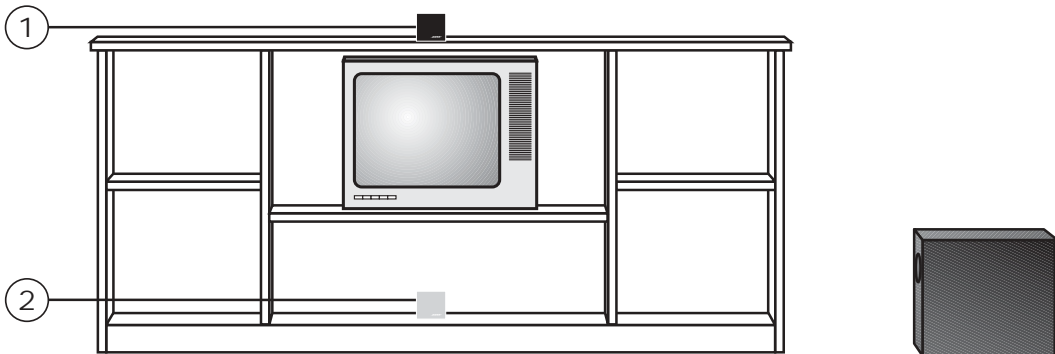

Note : Vous pouvez obtenir des patins supplémentaires gratuits en appelant le Service Clientèle de Bose® indiqué sur l'avant-dernière page de cette notice (Réf. 178321-04).

Enceintes cubiques d'effet arrière

Les deux enceintes restantes dont les bornes grises sont marquées C/S serviront d'enceintes d'effet arrière. Le son de leurs voies arrière droite et gauche doit parvenir au spectateur de part et d'autre, plutôt que directement de l'arrière (Figure 7).

- Disposez une enceinte à droite et l'autre à gauche, en les plaçant à proximité ou juste à l'arrière de la zone d'écoute.
- Installez-les afin que le son ne parvienne pas en ligne droite aux oreilles des auditeurs (position 1).
- Il est préférable de les diriger, non vers les spectateurs, mais vers les parois arrière ou latérales (position 2 ou 3).
- Si vous les disposez derrière la zone d'écoute, assurez-vous qu'elles ne sont pas orientées directement vers les spectateurs.
- L'enceinte d'effet arrière située à votre gauche lorsque vous faites face au téléviseur se connecte au jack repéré LEFT SURROUND sur le module Acoustimass®.

Figure 5

Borne située à l'arrière d'un cube central ou arrière

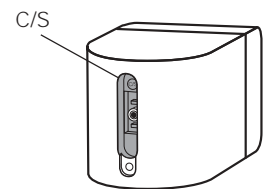

Figure 6

Exemples d'emplacement pour l'enceinte centrale

ATTENTION

Avant de disposer l'enceinte centrale sur le dessus du téléviseur, fixez les quatre patins en caoutchouc les plus petits sur la face inférieure. Ceux-ci accroissent la stabilité du cube sur une surface glissante telle que le mobilier ciré, le marbre ou le verre.

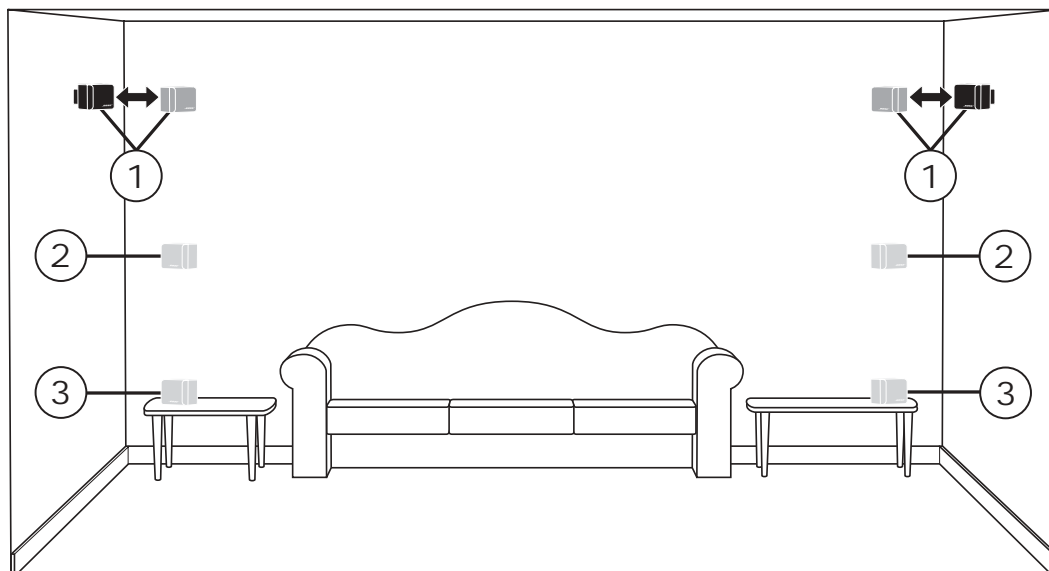

Figure 7

Exemples de disposition pour les enceintes d'effet arrière

Module Acoustimass®

Bose® recommande de placer le module Acoustimass du même côté de la pièce que le téléviseur. Pour éviter toute interférence, éloignez-le d'au moins 60 cm de l'écran.

- Vous pouvez dissimuler le module Acoustimass derrière ou sous un meuble, mais n'en bloquez pas l'ouverture. Ménagez toujours un espace d'au moins 5 cm entre celle-ci et toute surface.
- Placer le module près d'un angle augmente la puissance des basses, alors que l'amener vers le milieu de la paroi la diminue.
- Si l'ouverture fait face au mur, les basses sont davantage amplifiées, et si elle est dirigée vers la pièce, les sons graves seront atténués. Pour obtenir une restitution maximale des basses, placez l'ouverture entre 5 et 8 cm d'une paroi ou d'un angle.
- Posez le module verticalement ou horizontalement (Figure 8). Fixez les patins en caoutchouc les plus gros sur sa face inférieure. Si vous prévoyez de placer le module sur le côté portant les connecteurs, n'utilisez pas le capot d'extrémité, mais assurez-vous que les patins sont posés, pour protéger les branchements.

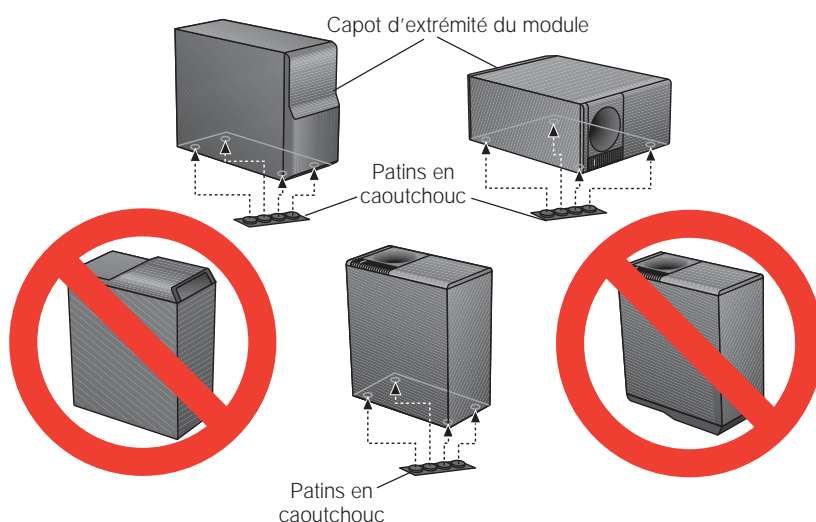

Figure 8

Positions du module Acoustimass

Connexion des enceintes

Note : La Figure 12 de la page 12 présente l'ensemble des connexions terminées.

Les câbles fournis permettent de connecter facilement le système. Les connecteurs de câble sont gris ou noirs et gravés d'une lettre correspondant au cube, à la sortie ou à l'entrée appropriée. Les connexions ont déjà été effectuées au niveau du module Acoustimass®. Le système comprend trois jeux de câbles livrés sous forme de rubans qui peuvent être séparés sur la longueur nécessaire pour atteindre aisément chacune des enceintes (Figure 9). Dissociez les câbles au fur et à mesure que vous les installez. Vous pourrez garder jointes les parties de câble non déroulées, pour les cacher plus facilement.

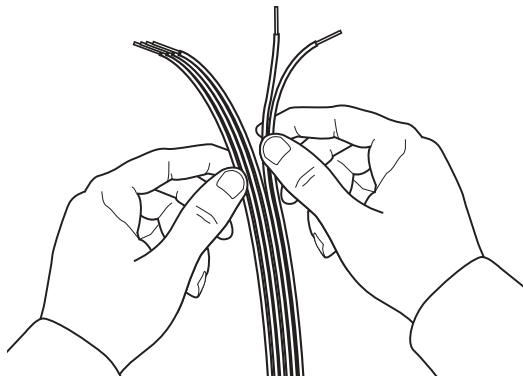

- Le câble de 6 m composé de *trois paires de conducteurs* relie le module Acoustimass aux enceintes cubiques **frontales droite, gauche et centrale**.
- Le câble de 15 m composé de *deux paires de conducteurs* relie le module Acoustimass aux enceintes cubiques **d'effet arrière droite et gauche**.
- Le câble de 6 m composé de *cinq paires de conducteurs* relie le module Acoustimass aux **sorties de l'ampli-tuner**. Ne séparez les conducteurs qu'au niveau des connexions.

Note : Si vous avez déjà passé un câble derrière les murs ou sous le sol, ou si vous pensez devoir pratiquer des épissures pour une raison quelconque, renseignez-vous sur les adaptateurs et rallonges proposés par le Service Clientèle de Bose®. Vous trouverez le détail de ces accessoires à la page 17 et les coordonnées des Services Clientèle sur l'avant-dernière page de cette notice.

Connexion du module Acoustimass aux enceintes cubiques frontales

Pour relier le module à ces enceintes, utilisez le câble de 6 m composé de trois paires de conducteurs. Il suffit d'enfoncer les connecteurs adaptés.

- Insérez le connecteur gris dans la borne grise de l'enceinte centrale (Figure 10).
- Insérez le connecteur noir marqué L dans la borne noire de l'enceinte frontale gauche, située à gauche du téléviseur lorsque vous lui faites face.
- Insérez le connecteur noir marqué R dans la borne noire de l'enceinte frontale droite.

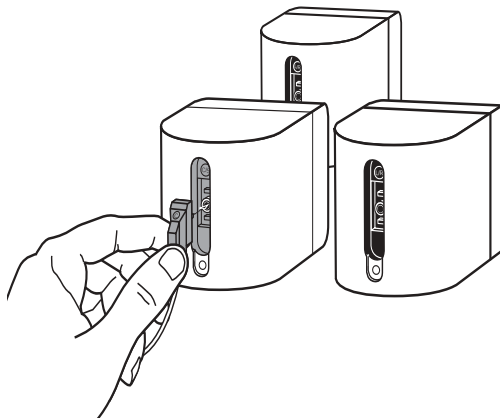

ATTENTION

Avant toute connexion, mettez l'ampli-tuner ou l'amplificateur hors fonction et débranchez-le de la prise secteur. Vous risquez sinon d'endommager votre équipement.

Figure 9

Séparation des câbles

ATTENTION

N'utilisez jamais de cordons sectionnés ou détériorés, car ceux-ci présentent un risque de choc électrique ou de dommage du matériel.

Les câbles fournis ne sont pas prévus pour être insérés dans des parois.

Figure 10

Insertion du connecteur gris marqué C dans la borne grise marquée C/S

ATTENTION

Ne connectez jamais les cubes directement à l'ampli-tuner ; reliez-les toujours au module Acoustimass, puis connectez celui-ci à l'ampli-tuner.

Sur le module Acoustimass®, vérifiez que les connecteurs sont correctement enfoncés dans les jacks adéquats (OUTPUT TO CUBE SPEAKER) :

- le connecteur L noir dans le jack L,
- le connecteur C gris dans le jack C,
- le connecteur R noir dans le jack R.

Connexion du module aux enceintes cubiques d'effet arrière

Pour relier le module Acoustimass aux enceintes d'effet arrière, utilisez le câble de 15 m terminé par des connecteurs gris.

- Insérez le connecteur gris marqué LS dans la borne grise du cube arrière gauche, situé sur votre gauche lorsque vous faites face au téléviseur.
- Insérez le connecteur gris marqué RS dans la borne grise du cube arrière droit.

Sur le module, assurez-vous que les connecteurs gris sont enfoncés correctement dans les jacks de sortie d'enceinte OUTPUT TO CUBE SPEAKER repérés par LS et RS.

Connexion du module à l'ampli-tuner

Pour relier le module Acoustimass à votre ampli-tuner de sonorisation Surround, utilisez le câble de 6 m composé de cinq paires de conducteurs.

1. Sur l'ampli-tuner, connectez toutes les paires de conducteurs en respectant les phases (+ au + et - au -).
 - a. Connectez chaque conducteur repéré par un anneau rouge (+) à la sortie rouge (+).
 - b. Connectez chaque conducteur non repéré (-) à la sortie noire (-) adéquate.
2. Faites correspondre le repère sur l'anneau rouge de chaque paire de conducteurs et celui des sorties SPEAKER OUTPUT sur l'ampli-tuner :
 - a. Insérez les conducteurs marqués LEFT dans les sorties LEFT FRONT SPEAKER OUTPUT.
 - b. Insérez les conducteurs marqués CENTER dans les sorties CENTER SPEAKER OUTPUT.
 - c. Insérez les conducteurs marqués RIGHT dans les sorties RIGHT FRONT SPEAKER OUTPUT.
 - d. Insérez les conducteurs marqués LEFT SURROUND dans les sorties LEFT SURROUND SPEAKER OUTPUT.
 - e. Insérez les conducteurs marqués RIGHT SURROUND dans les sorties RIGHT SURROUND SPEAKER OUTPUT.
3. Sur le module Acoustimass, vérifiez que tous les connecteurs sont enfoncés dans les jacks d'entrée d'ampli-tuner adéquats (INPUT FROM RECEIVER OR AMPLIFIER), les connecteurs noirs dans les jacks L et R, et les gris dans les jacks marqués C, LS et RS.

ATTENTION

Ne connectez pas le module Acoustimass directement sur votre téléviseur à moins que celui-ci ne comporte un circuit de décodage Surround et des sorties amplifiées pour toutes les voies.

Contrôle des connexions

Vérifiez toutes les connexions de l'ampli-tuner au module Acoustimass®, puis celles du module aux enceintes cubiques, en contrôlant que les deux cubes équipés de bornes noires sont branchés en tant qu'enceintes frontales droite et gauche (Figure 11). Assurez-vous que toutes les enceintes sont connectées aux bornes adéquates selon leur position dans la pièce (Figure 12).

Sur l'ampli-tuner, vérifiez que les connexions des conducteurs respectent les phases (+ au + et - au -), toute inversion pouvant entraîner une absence totale de sortie sur le module Acoustimass.

Assurez-vous que tout problème de câblage a été résolu avant de brancher l'ampli-tuner et de le mettre en fonction.

Figure 11

Connecteur noir et borne noire marquée L/R des enceintes frontales droite et gauche

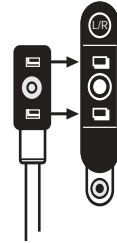
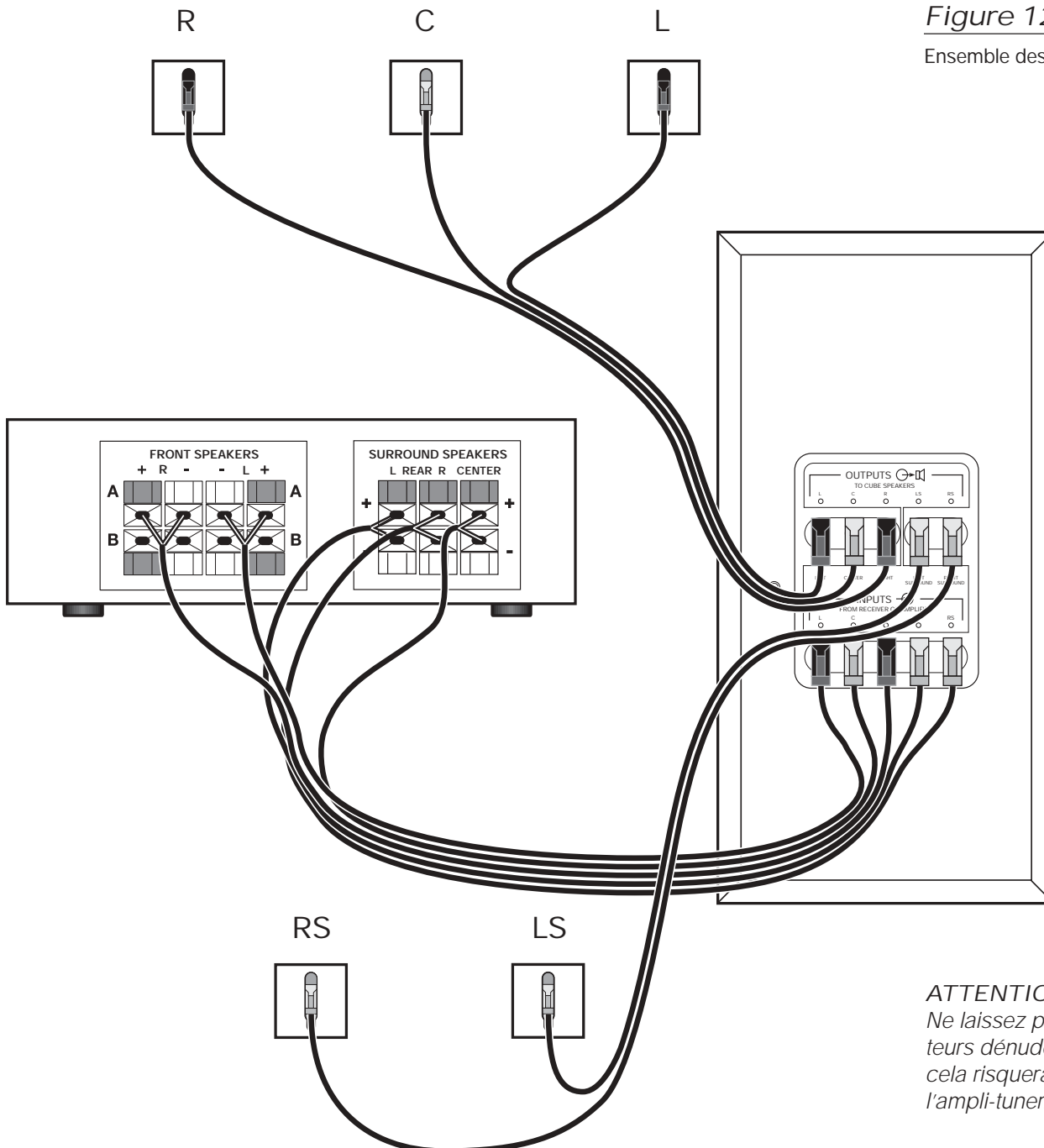

Figure 12

Ensemble des connexions



ATTENTION
Ne laissez pas des conducteurs dénudés se toucher, car cela risquerait d'endommager l'ampli-tuner.

Installation du capot d'extrémité du module, si nécessaire

Le capot d'extrémité du module est prévu pour dissimuler le câblage, tout en prolongeant les lignes droites et pures du module Acoustimass®. Cependant, son profil étant biseauté, vous ne pouvez pas l'utiliser comme socle quand il est monté sur le module.

Si vous envisagez d'utiliser le capot, fixez-le sur la face portant les connecteurs, une fois tous les branchements vérifiés (Figure 13). Avec précaution, enfoncez le capot d'extrémité dans les orifices prévus sur le module.

L'installation est terminée. Vous n'avez plus qu' à profiter de votre système d'enceintes Acoustimass-6.

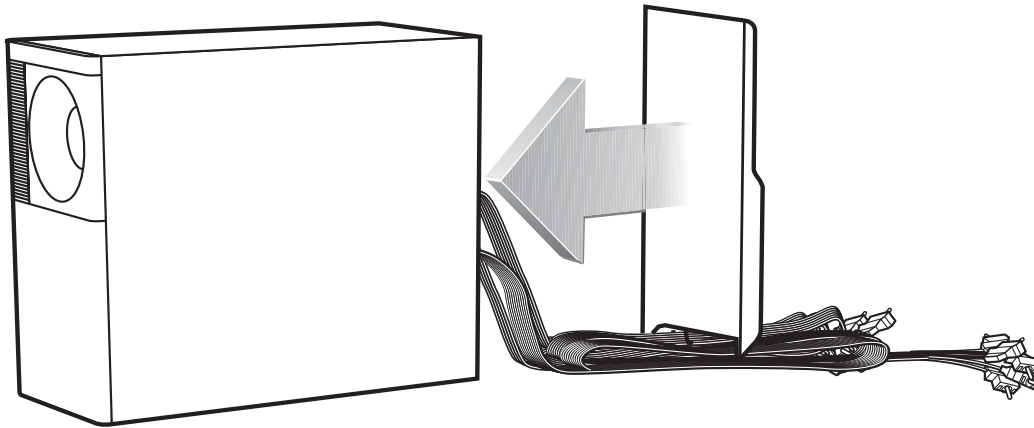

Figure 13

Le capot d'extrémité du module s'adapte par dessus les câbles

Pour une sonorisation réaliste Home Cinema

Chaque enceinte ne diffuse que les sons qui lui sont transmis par le système de contrôle intégré de l'ampli-tuner de sonorisation Surround. Pendant une diffusion Surround, les enceintes frontales et centrale fonctionnent presque continuellement, mais les enceintes d'effet arrière restent parfois silencieuses.

Réglage d'un ampli-tuner Pro-Logic

Pour les utilisations vidéo, le réglage du mode central de sonorisation Surround doit être NORMAL (Figure 14). Vous pouvez enfoncer la touche Loudness (Bass Boost ou Super Bass, sur certains ampli-tuners) pour déterminer la sonorisation vidéo qui vous convient.

Utilisez l'essai de son de l'ampli-tuner pour vérifier les connexions et le volume des cubes.

Utilisation de l'essai de son

1. Appuyez sur la touche *test tone* ON de la télécommande.
2. Ecoutez et vérifiez que les enceintes reproduisent le son les unes après les autres dans l'ordre suivant : gauche, centre, droite, arrière. Les deux enceintes d'effet arrière peuvent diffuser le même son simultanément.
3. Réglez le volume des enceintes centrale et arrière afin d'obtenir l'équilibre que vous préférez pour votre zone d'écoute.

Les instructions de réglage varient selon la marque et le modèle d'ampli-tuner. Consultez la notice d'utilisation de votre appareil pour tout détail sur cet essai.

Equilibrage entre les basses et les aigus

Les meubles capitonnés, les moquettes ou les rideaux épais peuvent étouffer les aigus, ce qui amplifie les basses produites par le système d'enceintes. En revanche, les sols et les murs nus, ainsi que les meubles à surface dure, peuvent rendre le son trop strident. Après avoir écouté les enceintes, vous pouvez régler l'équilibre des tonalités à l'aide des commandes des basses et des aigus de l'ampli-tuner.

Suggestion pour obtenir un son stéréo plein d'ampleur

Pendant la lecture d'un CD ou d'une cassette, réglez l'ampli-tuner en mode PHANTOM de sonorisation Surround : les enceintes frontales rendront une large image stéréo tandis que les enceintes d'effet arrière reproduiront l'ambiance et l'ampleur du son.

S'il existe une touche Loudness sur l'ampli-tuner, mettez-la hors fonction en cas d'écoute stéréo normale.

Réglage d'un ampli-tuner numérique Dolby (AC-3)

Les enceintes Acoustimass-6 sont compatibles avec la sortie des ampli-tuners numériques Dolby (AC-3). Réglez la sortie des voies selon les spécifications ci-dessous. Les enceintes Acoustimass étant à large bande, il faut les configurer comme LARGE dans le menu Dolby Digital, sauf l'enceinte centrale définie comme SMALL. Configurez l'option Subwoofer sur OFF, l'option LFE (effets de basses fréquences) sur ON, et la fréquence de filtrage sur 200 Hz.

Sortie de voie de l'ampli-tuner	Réglage
Frontales droite et gauche	LARGE
Centrale	SMALL
Effet arrière droite et gauche	LARGE
Subwoofer	OFF
Effets de basses fréquences (LFE)	ON
Fréquence de filtrage	200 Hz

Suivez les instructions de la notice d'utilisation de l'ampli-tuner pour l'essai de son, afin de confirmer les connexions et de régler le volume des enceintes.

Figure 14

Ampli-tuner Dolby Pro-Logic réglé en mode central NORMAL

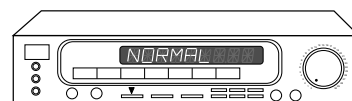

Identification des problèmes

Si vous rencontrez un problème avec les enceintes Acoustimass-6, mettez la source sonore hors fonction et essayez les solutions ci-dessous. Si le problème persiste, contactez votre revendeur Bose® pour convenir d'un rendez-vous, ou contactez Bose directement en vous reportant aux coordonnées fournies sur l'avant-dernière page de cette notice.

<i>Problème</i>	<i>Solution</i>
Le système ne fonctionne pas du tout	<ul style="list-style-type: none"> Assurez-vous que le cordon électrique de l'ampli-tuner est branché sur une prise secteur et que l'ampli-tuner est en fonction. Vérifiez qu'une source sonore a été sélectionnée sur l'ampli-tuner (vidéo, disque compact, radio).
Absence de sortie sonore	<ul style="list-style-type: none"> Vérifiez les connexions des cubes et du module Acoustimass®. Mettez l'ampli-tuner en fonction. Augmentez le volume. Débranchez tout casque. Vérifiez les connexions de composants externes sur l'ampli-tuner.
Absence de sonorisation Surround	<ul style="list-style-type: none"> Si vous utilisez un ampli-tuner Pro-Logic de sonorisation Surround, contrôlez sa connexion à la source stéréo (téléviseur, magnétoscope, lecteur de disques laser ou DSS) via un câble RCA stéréo. S'il est directement relié à un téléviseur stéréo, vérifiez que toutes les sources (magnétoscope, lecteur de disques laser ou DSS) sont connectées à celui-ci, aussi via un câble RCA stéréo. Si vous utilisez un ampli-tuner numérique Dolby (AC-3) de sonorisation Surround, contrôlez sa connexion directe à la source sonore (lecteur de DSS, disques laser ou vidéodisques numériques). Cf. Notice d'utilisation de l'ampli-tuner.
Son déformé	<ul style="list-style-type: none"> Vérifiez l'état du câble d'enceinte. Diminuez le volume de tous les composants externes connectés à l'ampli-tuner.
Absence de basses	<ul style="list-style-type: none"> Assurez-vous que les connexions d'enceintes sur l'ampli-tuner ou l'amplificateur sont correctes (+ au + et - au -). En mode Dolby Pro-Logic, vérifiez que le son Surround est sélectionné. En programmation numérique Dolby (AC-3), contrôlez la configuration définie sur l'ampli-tuner, et vérifiez que le support (disque compact ou émission télédiffusée) est codé en numérique Dolby ou en AC-3.
Faiblesse ou excès de basses	<ul style="list-style-type: none"> Rapprochez le module Acoustimass d'un mur ou d'un angle pour amplifier les basses, ou éloignez-le pour les atténuer. Ajustez légèrement l'équilibrage basses/aigus sur l'ampli-tuner.

Nettoyage des enceintes

Essayez les cubes avec un chiffon humide. N'utilisez aucun solvant ou produit chimique. Ne laissez aucun liquide ou objet pénétrer par les grilles des enceintes ou du module Acoustimass. Vous pouvez passer l'aspirateur sur les grilles, avec précaution car les haut-parleurs sont juste derrière. Aucun autre entretien n'est requis.

Durée de la garantie

Les enceintes Bose® Acoustimass® -6 speakers sont couvertes par une garantie limitée cessible de 5 ans. Les détails de la couverture figurent sur la carte de garantie qui accompagne les enceintes. Indiquez-y les informations requises. Le numéro de série est indiqué sur le module Acoustimass ; vous pouvez aussi le noter à la page 2 de cette notice. Veuillez ensuite détacher et envoyer cette carte à Bose dans l'enveloppe pré-adressée jointe.

Bose fera tout son possible pour résoudre votre problème conformément aux conditions de votre garantie.

Informations techniques

Caractéristiques

- Technologie d'enceinte Acoustimass associée à une conception Adaptive Energy Summing™
- Conception d'enceinte Virtually Invisible®
- Enceintes cubiques blindées magnétiquement
- Circuit de protection automatique du système
- Contrôle de la qualité sur banc informatique Syncom®

Particularités des haut-parleurs

Enceintes cubiques : un haut-parleur Twiddler™ de 6,3 cm

Module Acoustimass : deux woofers de 13,3 cm à deux bobines pour les voies frontales et d'effet arrière

Possibilités de connexion

Compatibles avec des ampli-tuners audio-vidéo d'une puissance de 10 à 100 watts par voie, sur une impédance de 4 à 8 ohms

Finition

Enceintes cubiques : finition noire ou blanc arctique

Module Acoustimass : vernis structuré noir ou blanc arctique, résistant aux rayures

Dimensions/poids

Enceintes cubiques : 7,9 x 7,6 x 12,2 cm (H x L x P)

0,5 kg

Module Acoustimass : 35,5 x 19 x 41,9 cm (H x L x P)

8,6 kg

Système emballé : 52,3 cm x 28,2 cm x 62,2 cm (H x L x P)

16,4 kg

Accessoires

Adaptateur : PN189830 (représenté)

Adapte tout câble d'enceinte pour qu'il soit utilisable avec les enceintes Acoustimass®-6

Rallonge : PN187092-1 (noire), PN187092-2 (blanche)

Ruban de cinq paires de conducteurs, long de 15 m

Support au sol : UFS-20B (noir), UFS-20W (blanc)

Support mural : UB-20B (noir), UB-20W (blanc)

Note : Les supports au sol UFS-20 et muraux UB-20 sont utilisables avec les enceintes cubiques Acoustimass-6. Cependant, avant de les fixer, il faut modifier le sens du connecteur de câble. Inversez-le de haut en bas avant de l'insérer dans la borne située à l'arrière du cube. S'il est correctement installé avec ces supports, le câble doit sortir vers le haut, non vers le bas.

Pour toute information complémentaire, ou pour commander des accessoires, contactez votre revendeur Bose® agréé, ou appelez Bose directement en vous référant aux numéros de téléphone indiqués sur l'avant-dernière page de cette notice.

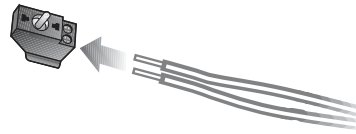

Figure 15

Adaptateur utilisable avec un câble d'enceinte

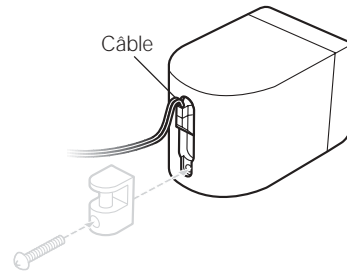

Figure 16

Connecteur de câble correctement monté pour une installation sur support

USA

Bose Corporation, The Mountain
Framingham, MA 01701-9168
1-800-288-BOSE (1-800-288-2673)
Weekdays 9 a.m. to 8 p.m.
Saturdays 9 a.m. to 3 p.m.
ET (eastern time)

Canada

Bose Ltd., 8-35 East Beaver Creek Road
Richmond Hill, Ontario L4B 1B3
1-800-444-BOSE (1-800-444-2673)
9 a.m. to 5 p.m. ET (eastern time)

European Office

Bose B.V., Nijverheidstraat 8
1135 GE Edam, Nederland
TEL 0299-371055 FAX 0299-368163

Australia

Bose Australia, Inc., 1 Sorrell Street
Parramatta, N.S.W. 2150
TEL 02 204-6111 FAX 02 204-6122

Belgique/België

Bose N.V., Limesweg 2, B-3700 Tongeren
TEL 012-390800 FAX 012-390840

Danmark

Bose A/S, Industrivej 7, 2605 Brøndby
TEL 43437777 FAX 43437818

Deutschland

Bose GmbH, Max-Planck-Straße 36d
D-61381 Friedrichsdorf
TEL 06172-71040 FAX 06172-710419

France

Bose S.A., 6, rue Saint Vincent
78100 Saint Germain en Laye
TEL 01-30616363 FAX 01-30614105

India

Bose Corporation India Private Limited
W-16, Greater Kailash-11
New Delhi 110 048
TEL (011) 648 4462 FAX (011) 648 4463

Ireland

Bose Corporation
Carrickmacross, Co Monaghan
TEL 042-61988 FAX 042-61998

Italia

Bose S.p.A., Via Luigi Capucci, 12
00147 Roma
TEL 06-5127641 FAX 06-5115438

Japan

Bose K.K., Shibuya YT Building
28-3 Maruyama-cho
Shibuya-ku, Tokyo 150
TEL 3-5489-1052 FAX 3-5489-0591

Nederland

Bose B.V., Nijverheidstraat 8
1135 GE Edam
TEL 0299-366661 FAX 0299-368166

Norge

Bose A/S, Solheimsgate 11
N-2001, Lillestrøm
TEL 63-817380 FAX 63-810819

Österreich

Bose Ges.m.b.H., Vienna Business Park
Wienerbergstrasse 7 (10.OG)
A-1100 Vienna
TEL 01-60404340 FAX 01-604043423

Schweiz

Bose AG, Rünenbergerstrasse 13
4460-Gelterkinden
TEL 061-9815544 FAX 061-9815502

Sverige

Bose A/S, Blandsädsgratan 2D
S-43146 Mölndal
TEL 031-878850 FAX 031-274891

United Kingdom

Bose Limited, Unit G2
Trinity Trading Estate
Sittingbourne, Kent ME10 2PD
TEL 01795-475341 FAX 01795-427227

Other Locations

Bose Service, 1 New York Avenue
Framingham, MA 01701-9168 USA
TEL (508) 229-8484 FAX (508) 229-3891



BOSE[®]
Better sound through research[®]

©2004 Bose Corporation
The Mountain, Framingham, MA 01701-9168 USA
189815-FRAvo AM Rev.04