

BOSE[®]

3•2•1[®] GSX SERIES III

DVD HOME ENTERTAINMENT SYSTEM

Owner's Guide

Guía de usuario

Notice d'utilisation



INFORMATIONS RELATIVES À LA SÉCURITÉ

Veillez lire cette notice d'utilisation

Prenez le temps de lire attentivement les instructions de cette notice d'utilisation. Elles vous seront précieuses pour installer et utiliser correctement votre système et vous aideront à tirer le meilleur parti de sa technologie. Conservez cette notice d'utilisation pour référence ultérieure.

AVERTISSEMENT : Afin de limiter les risques d'incendie ou d'électrocution, n'exposez pas l'appareil à la pluie ou à l'humidité.

AVERTISSEMENT : Protégez l'appareil de tout risque de ruissellement ou d'éclaboussure. Ne placez pas d'objets contenant des liquides, tels que des vases, sur l'appareil. Comme avec tout appareil électronique, veillez à ne pas renverser de liquides sur aucune partie de l'appareil. Les liquides peuvent provoquer des pannes et/ou un risque d'incendie.

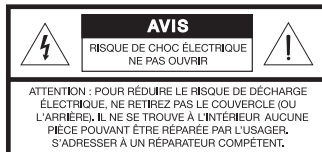
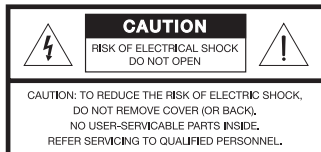

Ces marquages de SÉCURITÉ sont situés au-dessous du media center de votre système home cinéma 3•2•1® et sur le panneau arrière du module Acoustimass®.

Le symbole représentant un éclair avec une flèche à l'intérieur d'un triangle équilatéral est utilisé pour prévenir l'utilisateur de la présence d'une tension électrique dangereuse non isolée à l'intérieur de l'appareil. Cette tension est d'un niveau suffisamment élevé pour représenter un risque d'électrocution.

Le symbole représentant un point d'exclamation à l'intérieur d'un triangle équilatéral signale à l'utilisateur la présence d'instructions importantes relatives au fonctionnement et à l'entretien de l'appareil dans cette notice d'utilisation.

ATTENTION : Afin d'éviter tout risque d'électrocution, insérez bien la fiche du cordon d'alimentation dans la fente correspondante de la prise d'alimentation.

ATTENTION : Ne placez jamais d'objets enflammés, tels que des bougies allumées, sur l'appareil.

Produit laser de classe 1

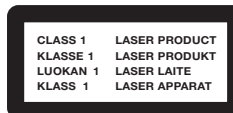

Ce lecteur de CD est classé CLASS 1 LASER PRODUCT selon les normes EN 60825-1:1994+A1+A2, IEC60825-1:1993+A1+A2.

ATTENTION : L'utilisation de commandes, réglages ou procédures autres que ceux spécifiés dans le présent document peuvent provoquer une exposition dangereuse aux rayonnements. Le lecteur DVD ne doit être réglé ou réparé que par une personne qualifiée.

Limites d'émission de classe B

Cet appareil numérique de classe B est entièrement conforme à la réglementation canadienne sur les équipements pouvant causer des interférences.



Piles

Veillez à vous débarrasser de vos piles usagées conformément aux réglementations locales. Ne l'incinérez pas.



Ce produit est conforme à la directive sur les ondes électromagnétiques 2004/108/EEC et à la directive sur les basses tensions 2006/95/EEC. L'attestation complète de conformité est disponible à l'adresse suivante : www.bose.com/static/compliance/index.html.

Informations de sécurité complémentaires

Vous trouverez des instructions complémentaires dans le document intitulé *Informations de sécurité importantes* joint au carton d'expédition.

INTRODUCTION 2

Avant de commencer	2
Renseignements à conserver	3
Déballage	4

CONFIGURATION 6

1 Mise en place des composants	6
2 Connexion des enceintes au module	8
3 Connexion du module au media center	10
4 Connexion du téléviseur au système	12
5 Connexion d'un terminal câble ou autre composant	17
Pour connecter un autre composant	19
Connexion audio numérique du composant	20
Pour utiliser une connexion vidéo à retransfert ..	21
6 Connexion du son du téléviseur (facultatif)	22
7 Installation des antennes radio FM et AM	25
8 Connexion du module au secteur	28
9 Configuration de la télécommande pour contrôler la TV et les composants	30
Mise en place des piles de la télécommande ...	30
Réglage de la télécommande pour le téléviseur	31
Contrôle d'un autre appareil	32

PREMIÈRE UTILISATION 33

Essai du lecteur de DVD	33
-------------------------------	----

COMMANDES ET INDICATEURS 34

Télécommande	34
Touches de mise sous tension et de sélection des sources	35
Menu et navigation touches	36
Lecture et touches numériques	37
Touches d'enregistrement et A, B, C (sauf Europe)	38
Touches colorées (Europe uniquement)	38
Touches uMusic®	38
Le media center	39
Affichage	39
Tiroir disque	39

UTILISATION 40

Lecture d'un DVD ou d'un CD	40
Sélection d'une option de lecture	40
Entretien des disques	41
Vérification de la compatibilité des disques avec votre zone	42
Pour un DVD : Réglage de contrôle parental ...	42
Choix d'un mot de passe	42
Définition d'un niveau de restriction	43
Classification de la MPAA	43

Lecture à partir d'un récepteur câble ou autre composant	44
Réglage du délai audio	44
Écoute de son numérique à partir d'un appareil externe	45
Choix des autres options :	45
Écoute de la radio	46
Création d'une présélection	46
Suppression d'une présélection	46

RÉGLAGES DES FONCTIONS **47**

Modification des fonctions du système	47
Pour afficher le menu Système	47
Sélection d'une nouvelle option	48
Choix de la langue	48
Options audio	49
Options vidéo	50
Options du media center	52
Choix de nouveaux réglages	54
Pour afficher le menu Configurations	54
Options de configuration	55

RÉFÉRENCE **60**

Remplacement des piles de la télécommande	60
Protection du système	60
Nettoyage du media center	60
Nettoyage des enceintes	60
Dépannage	61
Service clients	65
Garantie limitée	65
Caractéristiques techniques	65

ACCORD DE LICENCE DE L'UTILISATEUR FINAL **70**

COPYRIGHT ET PROTECTION DES LICENCES **71**

INTRODUCTION

Avant de commencer

Nous vous remercions d'avoir acheté un système home cinéma à lecteur de DVD 3•2•1®. Grâce à la technologie exclusive de traitement des signaux de Bose®, le système 3•2•1 élargit le champ stéréo des enregistrements et restitue les effets sonores extraordinaires des films codés en mode surround.

Caractéristiques :

- Petites enceintes d'étagère faciles à placer
- Connexion des enceintes au module Acoustimass® module
- Lecteur de DVD/CD et tuner AM/FM intégrés
- Télécommande et réglages sur le media center
- Connexion vidéo HDMI vers le téléviseur
- Connecteurs d'entrée audio pour trois composants
- Affichage en différentes langues
- De nouvelles façons d'écouter vos pistes de CD préférées avec le système de lecture intelligente uMusic®

Qu'est ce que le système uMusic ?

Ce système est doté d'une technologie Bose révolutionnaire qui permet de :

- *stocker votre musique préférée dans une discothèque d'une capacité d'environ 200 heures de musique, soit 200 CD.*
 - *indiquer au système les pistes que vous aimez ou que vous détestez, pour lui apprendre à lire automatiquement la musique que vous écoutez le plus souvent.*
-

Renseignements à conserver

Les numéros de série se situent au-dessous du media center et à l'arrière du module Acoustimass®.

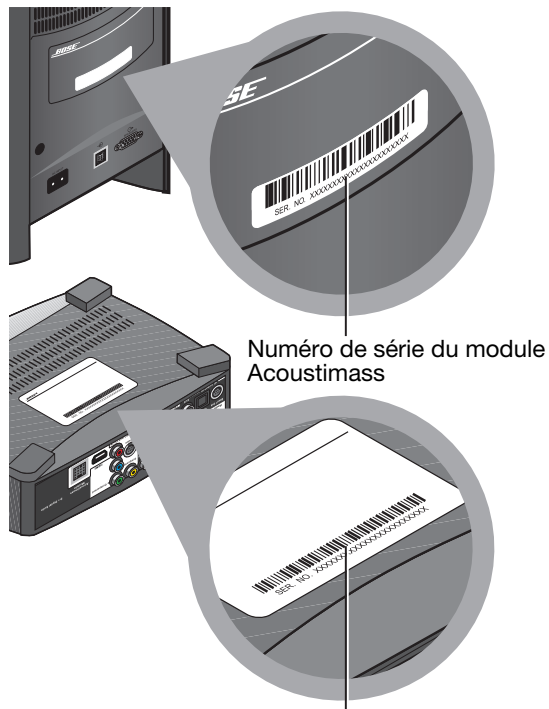

Numéro de série du module Acoustimass

Numéro de série du media center

Notez le numéro de série ci-dessous et sur votre carte d'enregistrement. Vous pourrez ainsi le retrouver facilement si vous devez contacter le service après-vente de Bose®.

Numéro de série du module Acoustimass :

Numéro de série du media center :

Revendeur :

Téléphone du revendeur :

Date d'achat :

Nous vous conseillons de conserver votre facture ainsi qu'une copie de la carte d'enregistrement de votre produit avec cette notice d'utilisation.

INTRODUCTION

Déballage

Déballer le système avec précaution. Conservez tous les emballages, car ils constituent, en cas de besoin, la façon la plus sûre de transporter le système. Vérifiez que toutes les pièces représentées sur l'illustration figurent dans le carton.

AVERTISSEMENT : *Pour éviter tout risque d'étouffement, gardez les sacs plastiques hors de portée des enfants.*

Lors de cette vérification, il est conseillé de cocher le nom de chaque pièce identifiée.

Si vous remarquez que l'un des composants du système semble endommagé, n'essayez pas de l'utiliser. Avertissez immédiatement Bose ou un revendeur Bose® agréé. Pour contacter Bose, consultez la liste des adresses figurant dans le carton d'emballage.

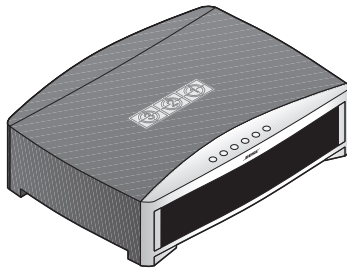

Media center

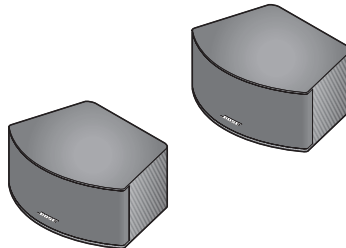

Enceintes



Module Acoustimass®

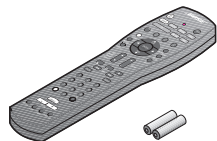

Télécommande et piles



Pieds en caoutchouc pour le module Acoustimass®



Pieds en caoutchouc pour les enceintes

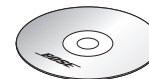

Disque d'installation

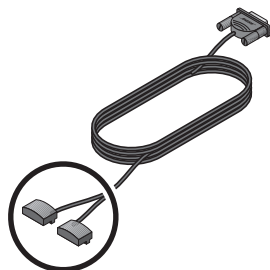

Câble d'enceintes

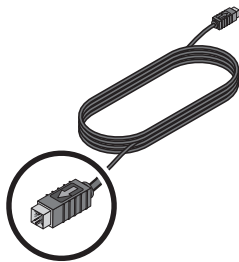

Câble du module Acoustimass

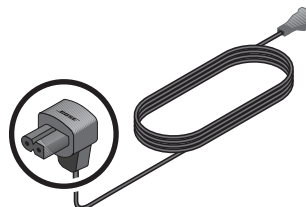

Cordon d'alimentation du module Acoustimass

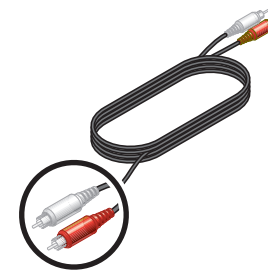

Câble audio stéréo



Câble vidéo HDMI

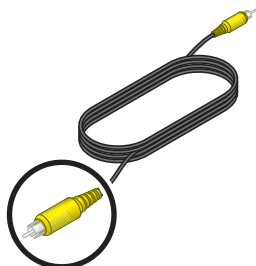

Câble vidéo composite

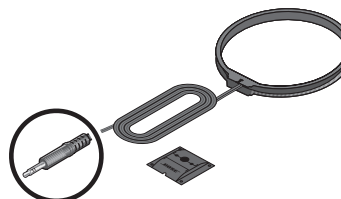

Antenne AM et support

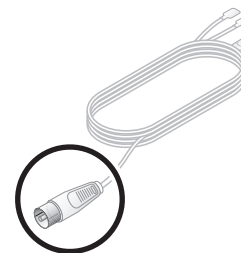

Antenne FM

CONFIGURATION

1

Mise en place des composants

Composants nécessaires :



Media center

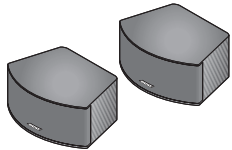

Enceintes



Module Acoustimass®

L'image ci-dessous illustre l'une des nombreuses façons de positionner le système 3•2•1®.

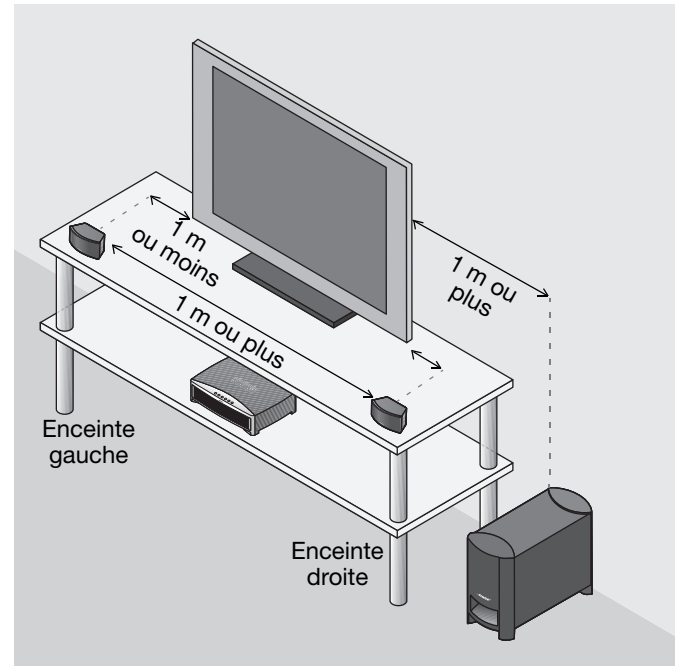

Reportez-vous aux étapes 1 à 6 pour en savoir plus.

1. Fixez un jeu de petits pieds en caoutchouc à la base de chaque enceinte.

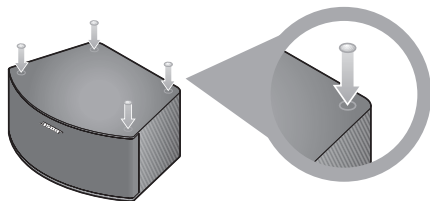

2. Placez les enceintes gauche et droite :
 - séparées de 1 m au minimum
 - à 1 mètre maximum de l'écran TV
 - à l'avant de la tablette sur laquelle vous les positionnez
 - orientées directement vers la zone d'écoute
3. Fixez les gros supports de caoutchouc à la base du module Acoustimass®.

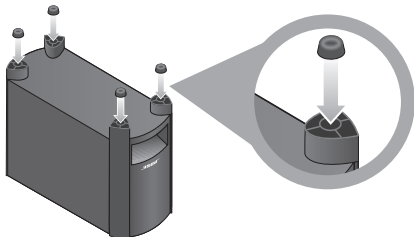

4. Placez le module Acoustimass :
 - du même côté de la pièce que le téléviseur et les enceintes
 - à plus de 1 mètre du téléviseur pour éviter les interférences
 - à plusieurs mètres de tout support magnétique pour éviter d'en endommager le contenu
 - debout, et non pas sur un côté, l'avant ou l'arrière
 - avec l'ouverture avant non orientée vers un mur pour obtenir un résultat équilibré
 - caché sous une table, derrière un canapé, un fauteuil ou un rideau
 - SURTOUT PAS dans un placard, un lit ou un sofa, ou sur une surface qui bloquerait les ouvertures de ventilation.

ATTENTION : Veillez à ne pas recouvrir les orifices d'aération à la base et à l'arrière du module.

5. Placez le Media center :
 - en un lieu où rien n'obstrue le panneau avant
 - à proximité des composants à connecter
6. Continuez par **2** page suivante.

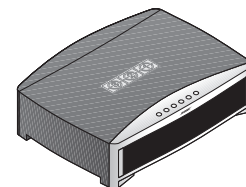

CONFIGURATION

2 Connexion des enceintes au module

Composants nécessaires :

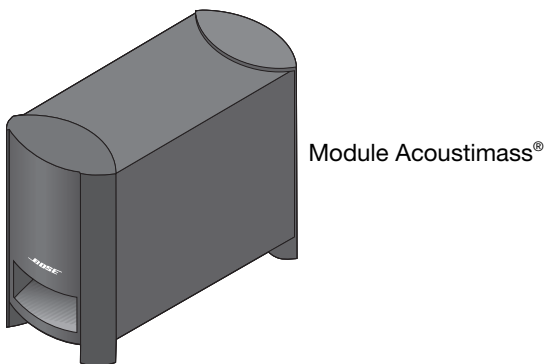
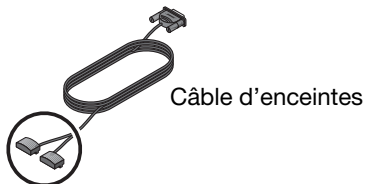

1. Repérez les deux broches à une extrémité du câble d'enceintes.

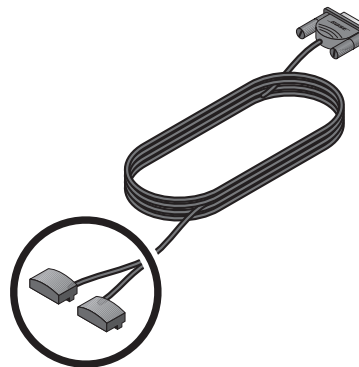

2. Séparez les deux broches afin de pouvoir en raccorder une à chaque enceinte.

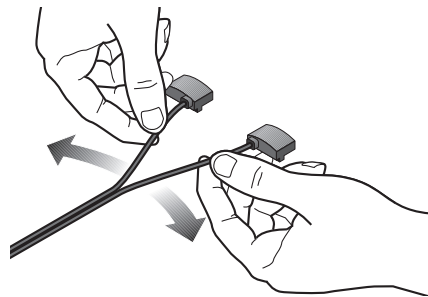

(Reportez-vous à l'étape **1** pour les instructions de positionnement).

3. Insérez chaque broche dans le connecteur d'une enceinte.
La broche marquée RIGHT doit être connectée à l'enceinte placée à droite du téléviseur.

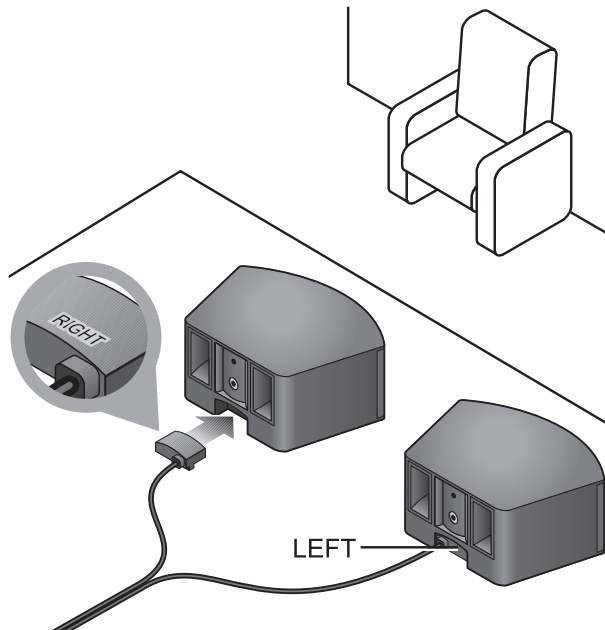

4. Insérez l'autre connecteur du câble à la prise marquée SPEAKERS, à l'arrière du module Acoustimass®.

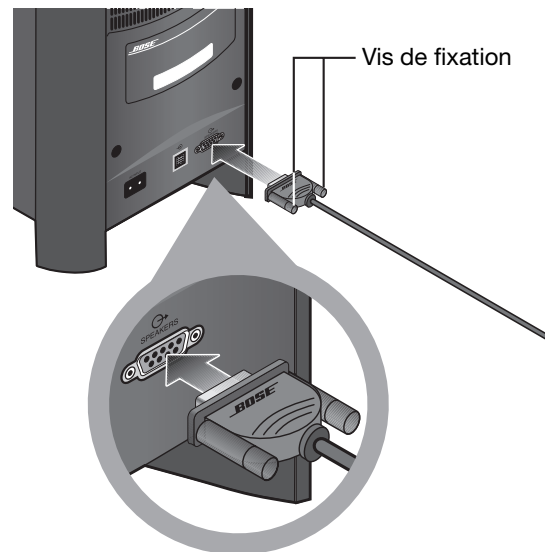

5. Serrez à la main chaque vis de fixation afin de sécuriser la prise.

ATTENTION : Ne branchez pas le module Acoustimass dans la prise de courant avant d'avoir connecté tous les composants.

6. Continuez par **3** page suivante.

CONFIGURATION

3

Connexion du module au media center

Composants nécessaires :

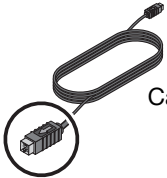

Câble du module Acoustimass®



Media center



Module Acoustimass

1. Notez la flèche au sommet de la multibroche à chaque extrémité du câble du module Acoustimass.

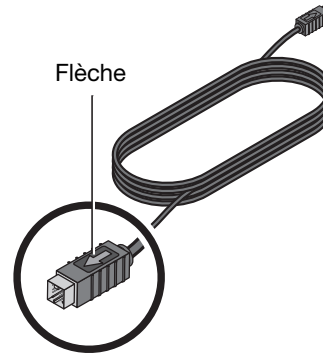

2. Vous devez orienter cette flèche vers le haut pour insérer chaque extrémité du câble.

3. Insérez cette broche dans le connecteur marqué  , à l'arrière du module Acoustimass®.

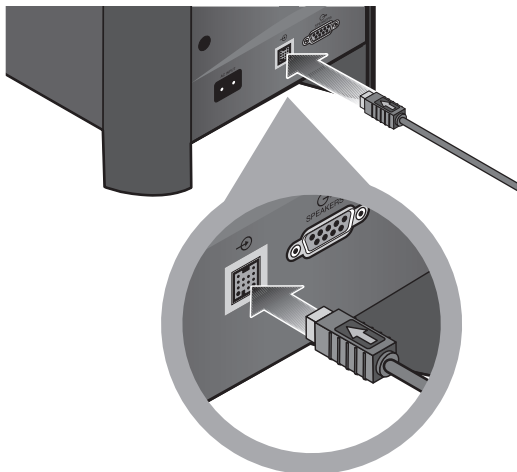

4. Vérifiez que la flèche de l'autre extrémité du câble est également orientée vers le haut.
5. Insérez cette broche dans le connecteur marqué Acoustimass Module à l'arrière du media center.

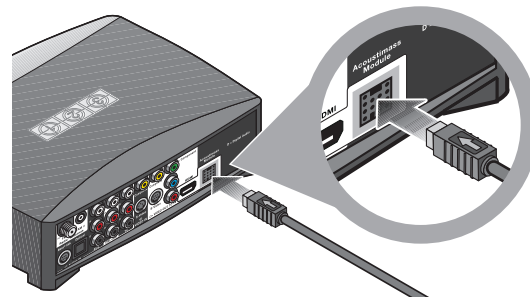

6. Continuez par **4** page suivante.

Veillez à orienter la flèche vers le haut avant d'insérer la broche.

CONFIGURATION

4

Connexion du téléviseur au système

Composants nécessaires :

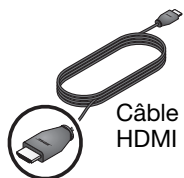

Câble vidéo HDMI ou

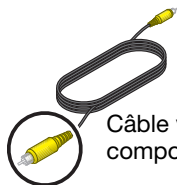

Câble vidéo composite



Media center

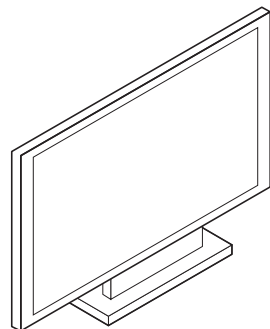

Votre téléviseur

Cette connexion permet de visionner sur le téléviseur des DVD et autres supports vidéo à partir du système 3•2•1®.

1. Choisissez le câble vidéo HDMI.



2. Regardez si votre téléviseur dispose d'un connecteur HDMI libre comme entrée vidéo. Il peut se trouver sur un côté ou sur la face arrière de la TV.

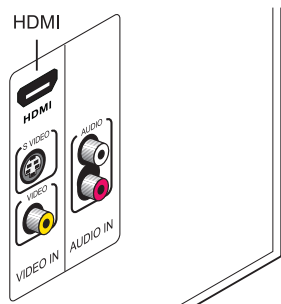

3. Suivez les instructions appropriées à votre TV :

TV avec HDMI

page 14

ou

TV sans HDMI

page 15

CONFIGURATION

TV avec HDMI

1. Branchez une extrémité du câble HDMI dans le connecteur HDMI du téléviseur.

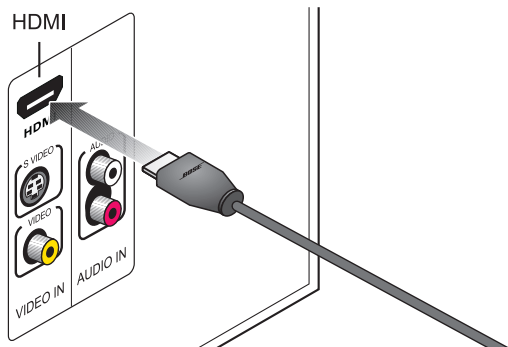

Le côté large de la broche doit correspondre au côté large du connecteur.

2. Insérez l'autre extrémité de ce câble dans le connecteur HDMI du media center.

Lorsque vous insérez la broche, le logo Bose® doit être visible.

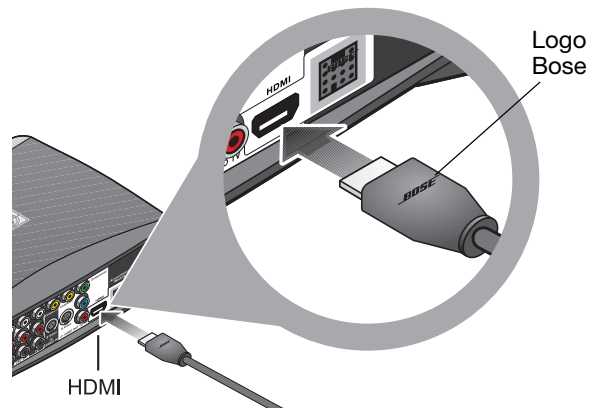

3. Continuez par **5** page 17

Remarque : Si vous effectuez cette connexion en HDMI, le câble vidéo composite jaune fourni est inutile.

N'UTILISEZ PAS l'un des deux connecteurs marqués ONLY PASS-THROUGH, à l'arrière du media center, pour raccorder le signal vidéo d'un composant. Les signaux S-Video et vidéo composite ne peuvent pas transiter par le câble HDMI vers le téléviseur.

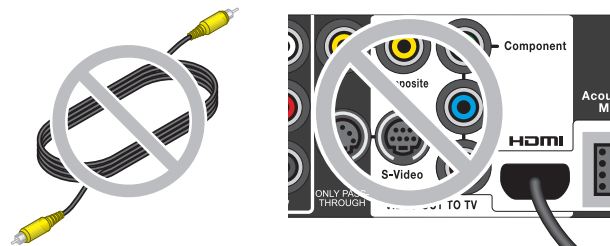

TV sans HDMI

1. Repérez la broche jaune à chaque extrémité du câble vidéo composite.

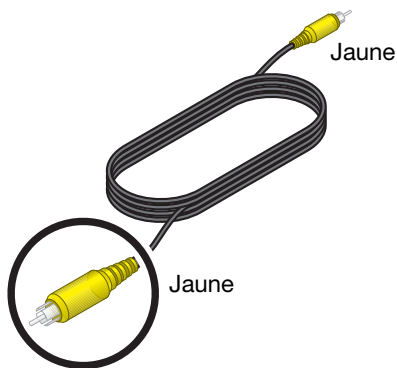

Remarque : Il est possible que votre téléviseur soit doté d'autres connecteurs vidéo offrant une meilleure résolution que la vidéo composite. Pour utiliser des connecteurs S-Video ou Vidéo en composantes, vous devez disposer des câbles appropriés. Ces câbles sont disponibles dans la plupart des magasins d'articles électroniques.

2. Raccordez le câble vidéo composite au connecteur jaune VIDEO IN du téléviseur.

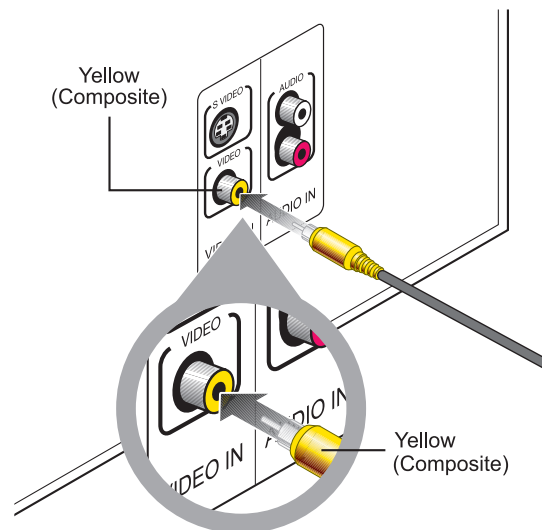

Remarque : Si votre téléviseur n'est équipé que d'un seul connecteur d'entrée vidéo composite, celui-ci est peut-être déjà utilisé par un autre composant. Vous pouvez déconnecter ce composant du téléviseur (voir « Pour utiliser une connexion vidéo à retransfert » page 21).

CONFIGURATION

3. Insérez l'autre extrémité de ce câble dans le connecteur jaune VIDEO OUT à l'arrière du media center.

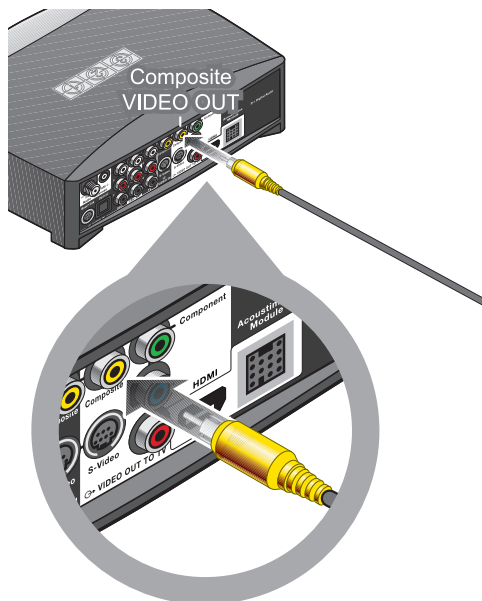

Remarque : Si vous réalisez cette connexion en vidéo composite, vous pouvez utiliser le connecteur ONLY PASS-THROUGH du media center pour le signal vidéo provenant d'un autre composant. Reportez-vous à la section « Pour utiliser une connexion vidéo à retransfert » page 21 pour plus d'informations.

4. Continuez par **5** page suivante.

5

Connexion d'un terminal câble ou autre composant

Composants nécessaires :

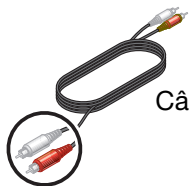

Câble audio stéréo

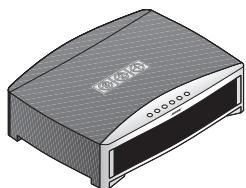

Media center

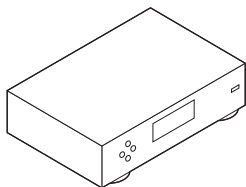

Votre récepteur câble, récepteur satellite ou autre composant

Il est possible d'écouter une autre source audio, par exemple un récepteur câble ou satellite, via les enceintes 3•2•1® au lieu des haut-parleurs du téléviseur.

Une seule connexion audio est nécessaire. Laissez la vidéo de ce composant connectée au téléviseur.

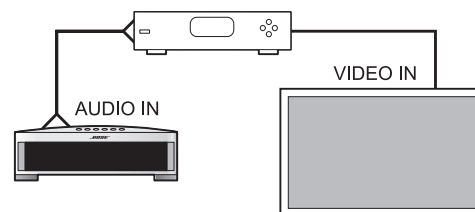

5. Choisissez le câble audio doté de prises rouges et blanches à chaque extrémité.

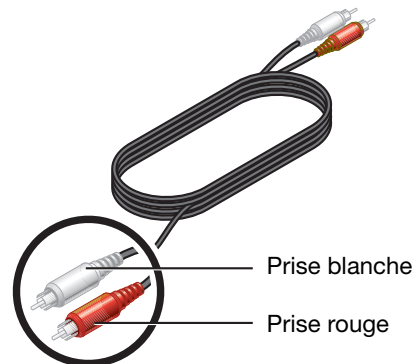

CONFIGURATION

- 6.** Vérifiez que votre récepteur câble ou satellite est doté de connecteurs AUDIO OUT rouge et blanc. Il est possible qu'un câble audio rouge et blanc soit déjà raccordé (**a**) ou non (**b**) à ces connecteurs.

a.

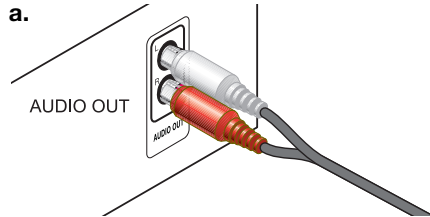

OU

b.

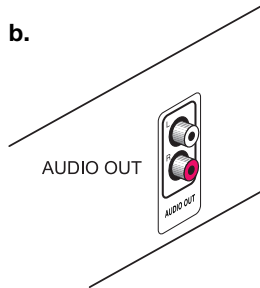

- c.** Si l'appareil ne possède pas de connecteurs AUDIO OUT, continuez par l'étape **6** page 22

- 3.** Pour utiliser les connecteurs AUDIO OUT, suivez la méthode **a** ou **b** selon le cas.

a. Si un câble audio est déjà raccordé

Débranchez ce câble du téléviseur uniquement.

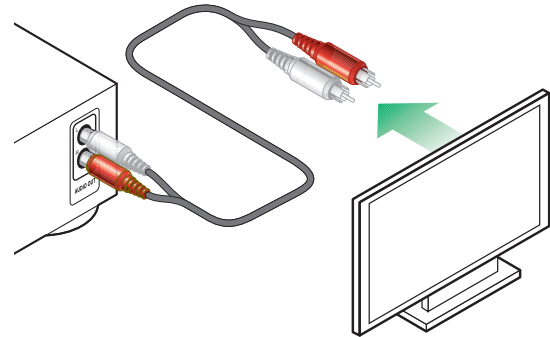

b. Si aucun câble audio n'est raccordé

Connectez le câble à votre récepteur câble/satellite. Branchez le connecteur rouge dans la prise rouge et le connecteur blanc dans la prise blanche.

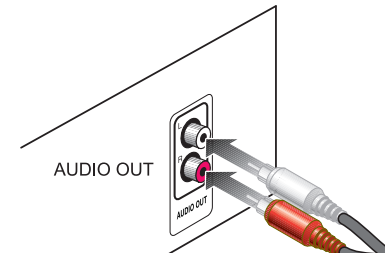

4. Raccordez l'autre extrémité du câble audio aux entrées CBL•SAT AUDIO IN du media center.

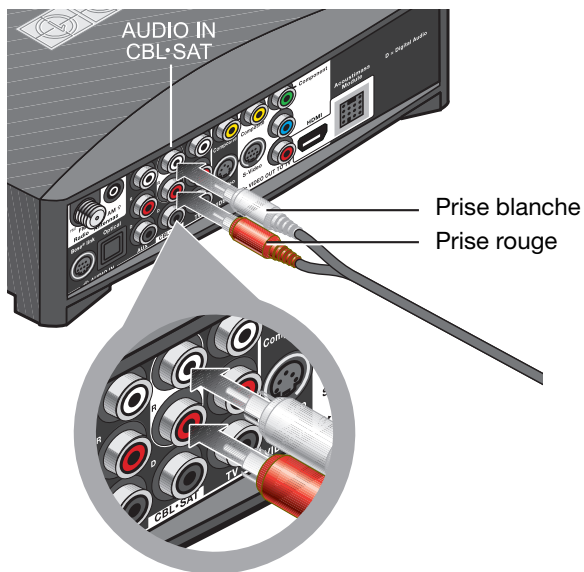

Pour connecter un autre composant

Outre votre récepteur câble ou satellite, vous pouvez connecter un second composant, par exemple un magnétoscope. Vous devez alors vous procurer dans un magasin spécialisé un autre câble audio avec des connecteurs rouges et blancs.

1. Ce câble supplémentaire vous permettra de connecter la sortie audio de votre composant. Suivez la méthode des étapes 1-3 dans les pages précédentes.
2. Connectez l'autre extrémité de ce câble aux prises AUDIO IN AUX du système 3•2•1®.

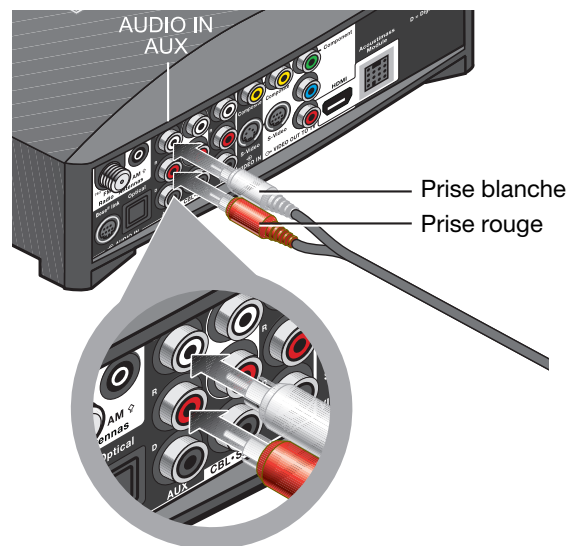

CONFIGURATION

Connexion audio numérique du composant

Pour un composant déjà connecté au media center, il est possible d'établir également une connexion audio numérique.

Pour entendre un son de la plus haute qualité possible, vous devez disposer d'un câble audio numérique adapté à votre composant. Ces câbles sont disponibles dans la plupart des magasins d'articles électroniques.

1. Identifiez le type de connecteur numérique de votre appareil. Il est de type Optique ou Coaxial.

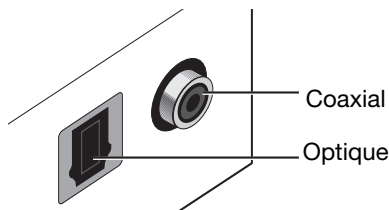

2. Veillez à utiliser un câble adapté à ce connecteur.

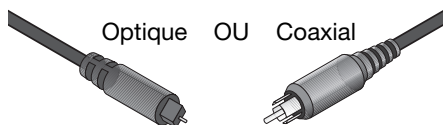

Remarque : Si votre appareil est doté à la fois d'un connecteur optique et d'un connecteur coaxial, utilisez l'un des deux mais pas les deux à la fois.

3. Raccordez une extrémité du câble numérique au connecteur numérique AUDIO OUT de votre composant.
Ne débranchez pas pour autant le câble audio analogique rouge et blanc. Il vous permettra d'écouter le son en cas d'interruption du signal numérique.
4. Repérez le connecteur AUDIO IN numérique approprié, marqué D, sur le media center.

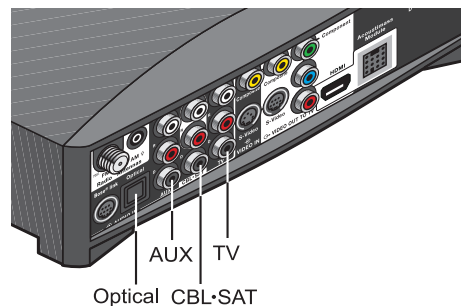

Vous pouvez réaliser :

- jusqu'à 3 connexions coaxiales
- jusqu'à 2 connexions coaxiales et une connexion optique

Remarque : Le connecteur optique du media center est pré-réglé pour fonctionner avec un récepteur câble ou satellite. Si votre composant numérique optique est un autre appareil, vous devrez le sélectionner dans le menu Système. Reportez-vous à la section « Écoute de son numérique à partir d'un appareil externe » page 45.

5. Insérez l'autre extrémité du câble numérique dans le connecteur AUDIO IN approprié du media center.

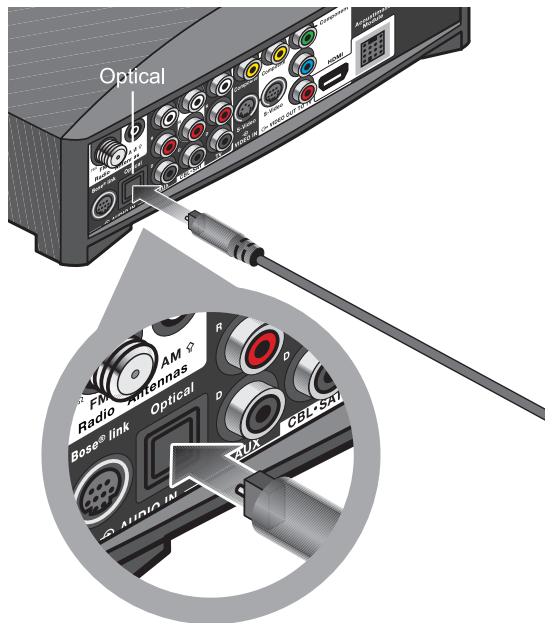

Notre exemple représente une connexion numérique optique uniquement.

Pour utiliser une connexion vidéo à retransfert

Vous devez disposer d'un autre câble vidéo composite ou de deux câbles S-Video (disponibles dans la plupart des magasins d'articles électroniques).

Il est possible d'établir une connexion à retransfert (pass through) si :

- Vous avez établi une connexion en vidéo composite ou S-Video (et non pas HDMI ou Vidéo en composantes) entre votre TV et le media center.

ET :

- Vous voulez connecter un autre appareil vidéo au téléviseur via le media center.

Veillez à utiliser une paire de câbles identique à celle-ci :

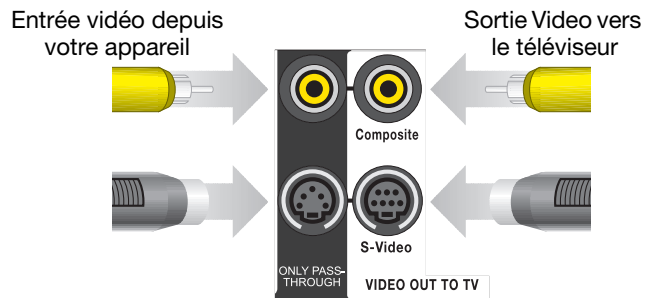

Veillez à ne pas utiliser l'un des deux connecteurs ONLY PASS-THROUGH (à gauche) si vous avez établi une connexion HDMI ou en vidéo en composantes avec le connecteur VIDEO OUT TO TV.

Continuez par **6** page suivante.

CONFIGURATION

6

Connexion du son du téléviseur (facultatif)

Composants nécessaires :

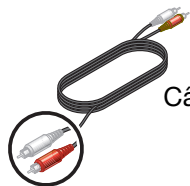

Câble audio

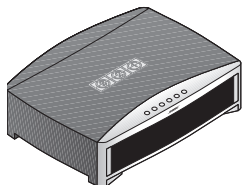

Media center

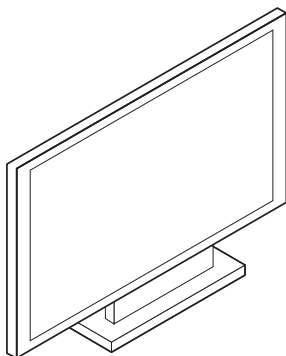

Votre téléviseur

Avec certaines configurations, pour écouter le son de la TV sur les enceintes 3•2•1®, vous devez établir la connexion suivante.

Si :

- Votre récepteur câble ne dispose pas de connecteurs AUDIO OUT rouge et blanc.
- Vous regardez les programmes TV sans utiliser de récepteur câble ou satellite.
- Vous connectez un caméscope ou une console de jeux à votre téléviseur.

Si aucune de ces situations ne s'applique à vous, continuez par **7** page 25.

Remarque : Si vous avez déjà connecté le câble audio fourni avec le système, vous devez disposer d'un autre câble pour cette connexion. Ces câbles sont disponibles dans la plupart des magasins d'articles électroniques.

1. Insérez les fiches rouge et blanche de l'une des extrémités du câble dans les connecteurs de sortie audio de votre téléviseur.

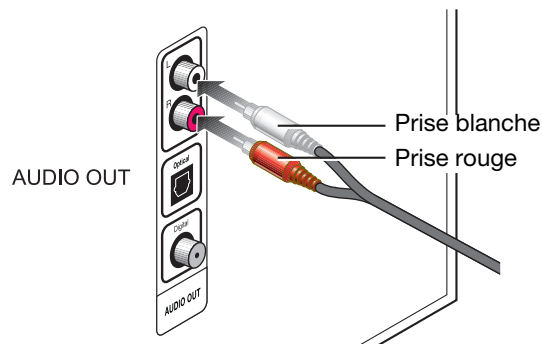

Branchez le connecteur rouge dans la prise rouge et le connecteur blanc dans la prise blanche.

Remarque : Outre cette connexion, vous pouvez établir une connexion numérique entre les connecteurs AUDIO OUT du téléviseur et le media center. Pour plus d'informations, reportez-vous à la section « Connexion audio numérique du composant » page 20.

Remarque : Si votre téléviseur ne comporte pas de connecteurs de sortie audio, vous ne pouvez pas raccorder le son de la TV au système 3•2•1®. Continuez à utiliser les haut-parleurs du téléviseur pour le son des programmes TV.

Le son des autres appareils connectés au media center passera par les enceintes 3•2•1.

CONFIGURATION

2. Insérez les fiches rouge et blanche de l'autre extrémité du câble dans les connecteurs AUDIO IN TV du media center.

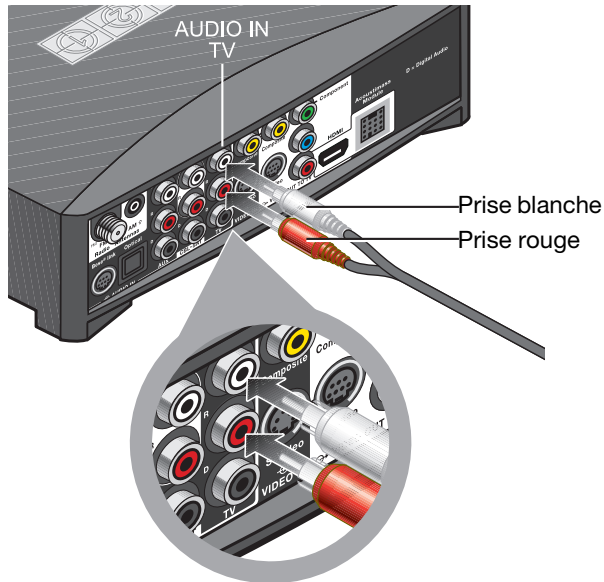

Branchez le connecteur rouge dans la prise rouge et le connecteur blanc dans la prise blanche.

3. Utilisez la télécommande du téléviseur pour réduire au minimum le volume des haut-parleurs du téléviseur.

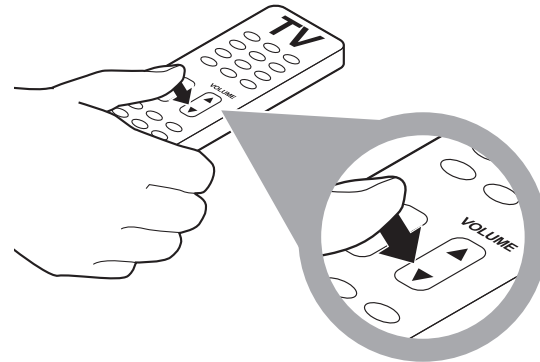

Cette précaution évitera tout effet d'écho provenant du fonctionnement simultané des haut-parleurs du téléviseur et des enceintes 3•2•1®.

7 Installation des antennes radio FM et AM.

Composants nécessaires :

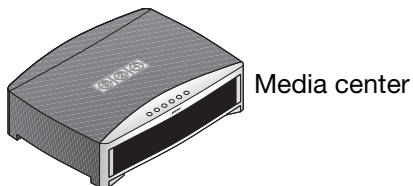
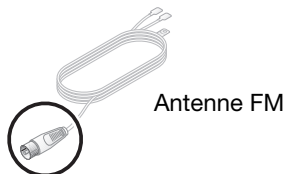

Pour la réception de programmes radio, vous devez utiliser les antennes fournies.

Pour la FM :

1. Choisissez l'antenne FM.

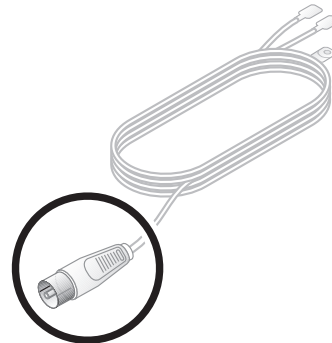

2. Insérez la fiche de l'antenne dans le connecteur FM Antenna.

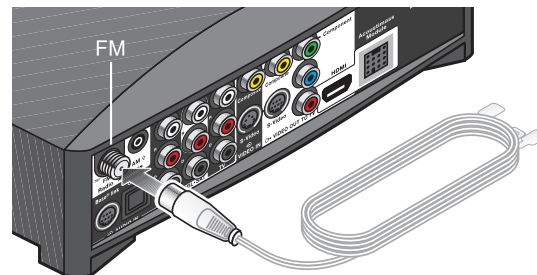

CONFIGURATION

3. Étendez au maximum les deux brins du câble d'antenne.



Il peut être nécessaire de surélever ces brins et d'ajuster leur position pour obtenir une réception claire.

Pour l'AM :

1. Choisissez l'antenne AM et son support.

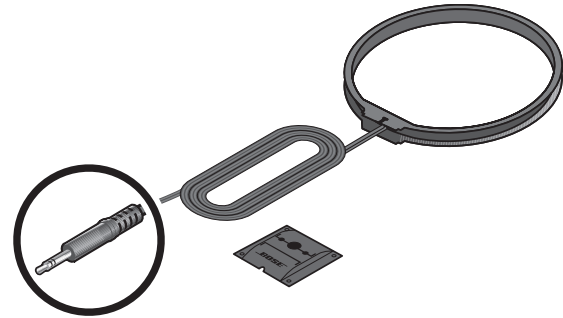

2. Insérez la fiche de l'antenne dans le connecteur AM Antenna.

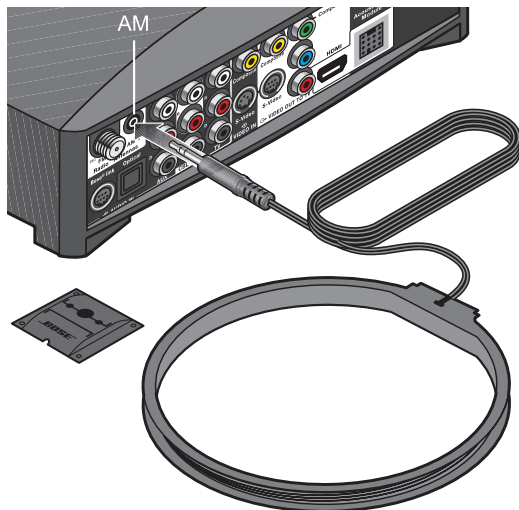

3. Appuyez fermement pour fixer la boucle d'antenne au support fourni.

Les petits onglets de l'antenne s'emboîtent dans les encoches du support.

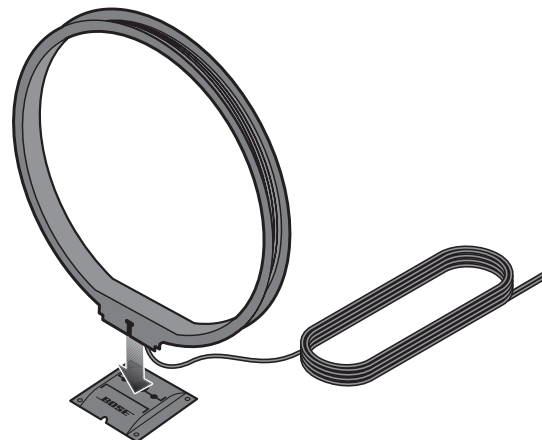

4. Placez l'antenne en position verticale et à 50 centimètres au moins du media center et du module Acoustimass®.
5. Continuez par **8** page suivante.

CONFIGURATION

8

Connexion du module au secteur

Composants nécessaires :

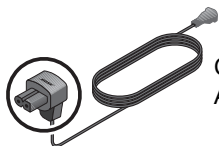

Câble d'alimentation du module Acoustimass®



Module Acoustimass

1. Repérez la fiche la plus grosse à une extrémité du câble d'alimentation du module Acoustimass.

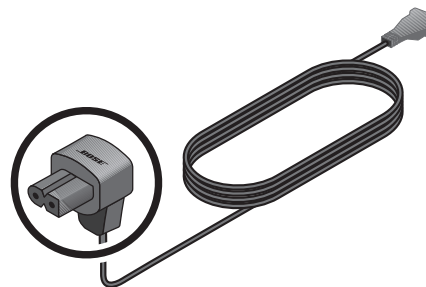

2. Insérez cette fiche dans le connecteur marqué ~ à l'arrière du module Acoustimass®.

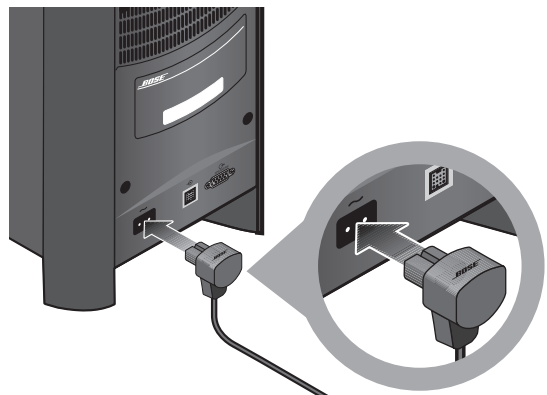

Remarque : Selon les versions, le module Acoustimass comporte des réglages de tension différents.

Sur les modèles 220-240V uniquement, mettez le commutateur de mise sous tension (POWER) en position On (I).



Sur les modèles double tension uniquement, réglez le commutateur de tension d'alimentation dans la position appropriée à votre situation géographique.



3. Branchez l'autre extrémité à une prise secteur.

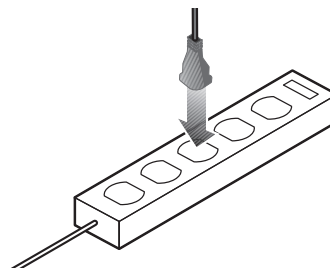

ATTENTION : Bose recommande de protéger tous les équipements électroniques par un dispositif de protection contre les surtensions. Les variations de tension et les surcharges transitoires peuvent endommager les composants de n'importe quel système.

Remarque : Des dispositifs de protection sont disponibles dans la plupart des magasins d'articles électroniques.

4. Continuez par **9** page suivante.

CONFIGURATION

9

Configuration de la télécommande pour contrôler la TV et les composants

Composants nécessaires :

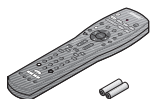

Télécommande et ses piles

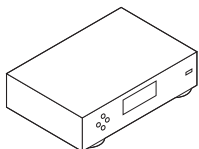

vosre appareil

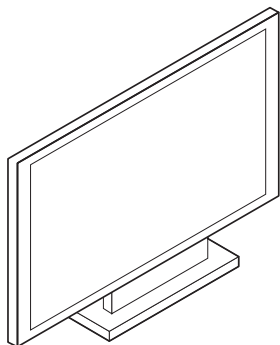

Votre téléviseur

Après avoir installé les piles, vous pouvez configurer la télécommande 3•2•1® pour contrôler votre téléviseur et les autres composants connectés au media center.

Mise en place des piles de la télécommande

Les deux piles AA fournies doivent être placées dans leur compartiment à l'arrière de la télécommande.

1. Faites coulisser le couvercle du compartiment à piles.

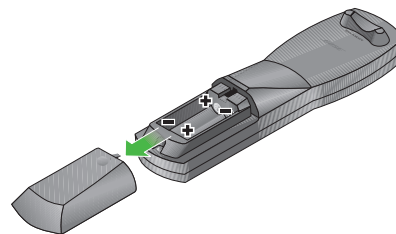

Des symboles à l'intérieur du compartiment indiquent la polarité des piles.

2. Insérez les deux piles en veillant bien à respecter les polarités indiquées.

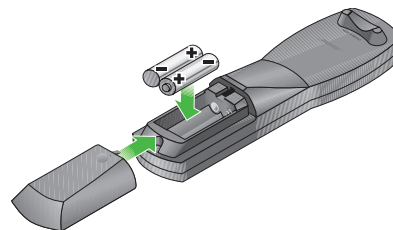

3. Remettez le couvercle en place.

Réglage de la télécommande pour le téléviseur

Pour utiliser la télécommande 3•2•1® avec votre téléviseur, vous devez la configurer avec le code adapté.

1. Reportez-vous à la liste des « Codes des appareils » page A-1.
2. Dans la liste des téléviseurs, repérez la marque du vôtre.
3. Notez plusieurs codes adaptés à votre marque, ce qui vous permettra d'en essayer plusieurs au besoin.

Remarque : Si un code permet de mettre votre téléviseur sous tension mais pas de changer de chaîne, essayez d'autres codes pour trouver celui qui offrira un contrôle complet.

4. Allumez votre téléviseur et le système 3•2•1.

5. Sur la télécommande 3•2•1, maintenez enfoncé le bouton TV pendant plusieurs secondes.



Attendez que la diode rouge au sommet de la télécommande s'allume.

6. Utilisez le pavé numérique de la télécommande pour saisir le code de votre marque de téléviseur.



La diode s'éteint brièvement lorsque vous appuyez sur chaque touche.



7. Vérifiez qu'elle s'éteint complètement après la saisie de tous les chiffres.

Si la diode clignote, le code n'est pas valide. Revenez à l'étape 5 et essayez un autre code pour votre téléviseur.

8. Dirigez la télécommande 3•2•1 vers votre téléviseur et appuyez sur la touche TV On/Off.

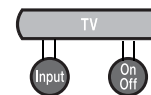

Utilisez la télécommande 3•2•1 pour remettre le téléviseur sous tension et changer de chaîne, à l'aide des touches numérotées ou en appuyant sur les touches Channel haut ou bas.



Si les deux opérations réussissent, ce code est correct. Notez ce code ci-dessous :

Si ce code ne fonctionne pas, reprenez les étapes 5 à 8 avec un autre code pour votre téléviseur.

Remarque : Pour un changeur de CD ou un lecteur/changeur combiné de CD/DVD, il est possible que votre marque n'apparaisse pas dans la liste des codes pour appareils CD/DVD en page A-21. Dans certains cas, le code pour un lecteur de DVD ou un magnétoscope de la même marque peut fonctionner avec un changeur.

CONFIGURATION

Contrôle d'un autre appareil

Mettez sous tension votre autre appareil, par exemple votre récepteur CBL•SAT ou votre magnétoscope, et procédez comme suit.

1. Dans la liste des codes d'appareils, cherchez les codes de la marque et du modèle de votre appareil.

2. Sur la télécommande 3•2•1®, appuyez et maintenez enfoncée la touche de cet appareil durant plusieurs secondes.



Attendez que la diode rouge au sommet de la télécommande s'allume.

3. Tapez le code de votre appareil.

La diode s'éteint brièvement lorsque vous appuyez sur chaque touche.

4. Vérifiez qu'elle s'éteint complètement après la saisie de tous les chiffres.

Si la diode clignote au lieu de s'éteindre, le code n'est pas valide. Revenez à l'étape 2 et essayez un autre code pour votre appareil.

5. Dirigez la télécommande 3•2•1 vers votre appareil et appuyez sur la touche On/Off de cette source.

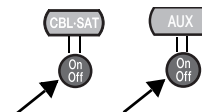

Utilisez la télécommande 3•2•1 pour remettre l'appareil sous tension et changer de plage en appuyant sur les touches Channel haut ou bas.



Si les deux opérations réussissent, ce code est correct. Notez ce code ci-dessous :

Si ce code ne fonctionne pas, reprenez les étapes 2 à 5 avec un autre code pour votre appareil.

Essai du lecteur de DVD

Lors de la première mise en service, vous pouvez mettre en lecture le DVD fourni pour suivre une analyse détaillée de votre configuration.

1. Avant de continuer, vérifiez que :
 - Tous les câbles sont connectés pour la configuration que vous avez choisie.
 - Les piles sont installées dans la télécommande 3•2•1®.
 - Le cordon d'alimentation secteur est branché des deux côtés.
2. Mettez votre téléviseur sous tension.
 - Si vous avez configuré la télécommande pour contrôler votre téléviseur, appuyez sur la touche TV On/Off.
 - Sinon, utilisez la télécommande fournie avec votre téléviseur.
3. Visionnez le DVD fourni.
 - a. Dirigez la télécommande 3•2•1 vers le mediacenter et appuyez sur la touche CD/DVD.

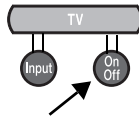

- b. Appuyez sur la touche Eject du panneau de commande du media center.
- c. Insérez le DVD dans le tiroir disque.
- d. Appuyez à nouveau sur Eject pour fermer le tiroir disque et débiter la lecture.
- e. Si le DVD ne se met pas en lecture, appuyez sur la touche de lecture de la télécommande.

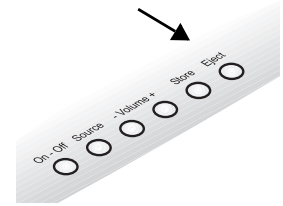

La lecture de ce DVD permet de vérifier que votre installation est correcte.

Remarque : Si l'image du DVD n'apparaît pas sur votre téléviseur, mettez l'entrée vidéo sur TV.

Si vous avez configuré la télécommande pour contrôler votre téléviseur, appuyez sur la touche TV de la télécommande.

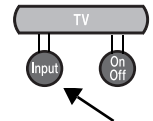

Si vous ne voyez toujours pas l'image du DVD, consultez la question « Il y a du son, mais pas d'image » dans la section Dépannage, page 63.

COMMANDES ET INDICATEURS

Télécommande

Dirigez la télécommande 3•2•1® vers le media center ou vers l'appareil à contrôler.

1. Appuyez sur la touche blanche On/Off en haut de la télécommande.

À sa mise en marche, le système active la dernière source* utilisée, qui peut être :

- Musique stockée
- CD•DVD
- FM•AM
- TV
- CBL•SAT
- AUX

Si le media center ne répond pas à la télécommande :

- Vérifiez qu'aucun objet ne bloque la zone de l'afficheur, qui reçoit les signaux.
- Dirigez plus franchement la télécommande vers le media center.
- Rapprochez-vous de l'appareil.
La télécommande a une portée d'environ 6 mètres.

**Si votre système 3•2•1 est connecté par une liaison Bose® Link à un système Lifestyle® situé dans une autre pièce, il est possible que le Lifestyle® soit la source sélectionnée.*

2. Apprenez le fonctionnement de la télécommande :
 - Consultez une brève descriptions pages 35-38.
 - Essayez les diverses touches pour découvrir leur fonction.

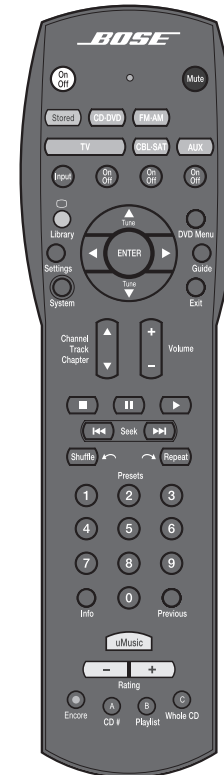

Touches de mise sous tension et de sélection des sources



Mise sous tension ou arrêt du système 3•2•1®.

La lecture démarre sur la dernière source utilisée.



Coupure ou restauration du son.



Sélectionne les CD stockés en tant que source audio et active le système.

La lecture démarre dans le dernier mode utilisé.



Sélection du lecteur de CD/DVD intégré comme source et mise en route du système.



Sélection du tuner FM/AM intégré comme source et mise en service du système sur la dernière station sélectionnée.

Passage de la bande FM à la bande AM (et inversement) lorsque le tuner radio est activé.

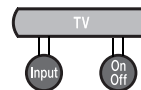



Sélection du son de la source TV et mise en marche du système 3•2•1 s'il était éteint.

Si la télécommande est configurée pour contrôler le téléviseur :

- Input sélectionne l'entrée TV Video.
- On/Off met sous tension ou hors tension le téléviseur.

La télécommande comporte aussi l'une des deux touches présentées ici :

- Pour ajuster les proportions de l'image provenant du câble, du satellite ou du téléviseur (mais pas du lecteur de DVD). 

- Pour afficher les informations télétexte transmises par les programmes (en Europe uniquement). 



Sélection du son de l'appareil connecté à la prise CBL•SAT du media center.

Mise en marche du système 3•2•1 s'il était éteint.

Si la télécommande a été configurée pour contrôler cette source, On/Off permet d'activer et de désactiver le récepteur câble ou satellite.



Sélection du son de l'appareil connecté à la prise AUX du media center.

Mise en marche du système 3•2•1 s'il était éteint.

Si la télécommande a été configurée pour contrôler cette source, On/Off permet d'activer et désactiver cet appareil.

COMMANDES ET INDICATEURS

Menu et navigation touches

- 
Library
Permet d'entrer dans le catalogue des CD stockés.

- 
Settings
Ouverture du menu Configuration pour la source actuellement utilisée.

- 
System
Ouverture du menu Système

- 
DVD Menu
Affichage sur l'écran du téléviseur du menu du DVD actuellement inséré.

- 
Guide
Affichage du guide des programmes pour toute source vidéo connectée offrant cette fonction.

- 
Exit
Fermeture des menus Système et Configuration du 3•2•1®.
Fermeture des menus à l'écran ou des pages d'information des autres sources vidéo connectées.

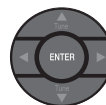

Confirmation de la sélection d'un élément de menu.



Déplacement du curseur vers le haut, le bas, la gauche ou la droite dans un menu ou à l'écran.



Sélection de la fréquence radio suivante ou précédente sur la bande FM ou AM.
Sélection de l'élément suivant ou précédent dans un menu.



Volume

- Augmentation ou diminution du volume.
- Une pression sur la touche + augmente le volume et rétablit le son s'il était coupé.
 - Une pression sur la touche – réduit le volume.



Channel
Track
Chapter

- Passage à l'élément précédent ou suivant :
- TV, câble ou satellite
 - Piste du CD
 - Chapitre du DVD

Lecture et touches numériques



Arrêt de la lecture de musique ou vidéo enregistrée.



Mise en pause ou reprise de la lecture de musique ou vidéo enregistrée.



Démarrage ou reprise de la lecture de musique ou vidéo enregistrée.



Pour les lecteurs CD ou MP3 : Passage à la piste précédente ou suivante.

- Appui maintenu pour écouter une piste en avance rapide.

Pour les lecteurs de DVD et DVR :

Déplacement vers l'arrière ou vers l'avant dans la vidéo.

- Plusieurs pressions permettent d'accélérer.

Pour la radio FM/AM : Passage à la station radio stable précédente ou suivante.



Pour les CD : Lecture aléatoire de la musique.

- Une nouvelle pression arrête la lecture aléatoire.

Pour les DVR : Recul de quelques secondes à chaque pression.

Pour la musique stockée : Dans les modes CD#, Liste de lecture et Tout le CD uniquement, lecture de la musique en ordre aléatoire.

- Une nouvelle pression arrête la lecture aléatoire.



Pour les lecteurs CD ou MP3 : Répétition de la piste en cours.

- Une nouvelle pression répète la lecture du disque.
- Une troisième pression met fin à la lecture à répétition.

Pour les DVR : Avance de quelques secondes à chaque pression.

Pour la musique stockée : Dans les modes CD#, Liste de lecture et Tout le CD uniquement, répétition de la piste en cours.

- Appuyez deux fois pour relire tout le CD ou toute la liste de lecture.

1

2

3

Pour les CD : Sélection d'une piste.

4

5

6

Pour un DVD : Sélection d'un chapitre.

7

8

9

Pour la TV, le câble ou le satellite :

Sélection du canal correspondant au chiffre composé.

0

Pour la radio FM/AM : Sélection d'une station préréglée.

Pour la musique stockée : Sélection d'un préréglage uMusic®



Info

Pour un récepteur CBL•SAT : Affichage ou fermeture de la fenêtre d'informations (si cette fonction est prise en charge).

Pour les MP3 : L'appui maintenu affiche ou efface les informations sur l'artiste et le titre sur l'afficheur du media center.

Pour la musique stockée : Affichage des informations sur la piste en cours.

Pour la TV, le câble ou le satellite : Retour au dernier canal sélectionné.







Previous

COMMANDES ET INDICATEURS





Touches d'enregistrement et A, B, C (sauf Europe)

Ces touches peuvent être utilisées avec un enregistreur DVR, un magnétoSCOPE ou un récepteur câble/satellite. La télécommande 3•2•1® doit avoir été configurée pour contrôler ce composant.

-  Démarrage de l'enregistrement par le DVR ou le magnétoSCOPE du programme câble, satellite ou TV en cours.
-  Sélection à partir de la liste A affichée (câble).
-  Sélection à partir de la liste B affichée (câble).
-  Sélection à partir de la liste C affichée (câble).

Touches colorées (Europe uniquement)

Ces touches peuvent être utilisées avec le Télétexte ou un récepteur câble/satellite.

-  Rouge – Sélection du contenu indiqué en rouge à l'écran.
-  Vert – Sélection du contenu indiqué en vert à l'écran.
-  Jaune – Sélection du contenu indiqué en jaune à l'écran.
-  Bleu – Sélection du contenu indiqué en bleu à l'écran.

Touches uMusic®



Sélection du système de lecture intelligente uMusic comme mode de lecture des CD stockés.

Annulation des autres modes de lecture de musique stockée.



Permet d'appliquer une évaluation négative (-) ou positive (+) à la musique stockée.

Les évaluations peuvent être appliquées à la piste qui est en cours de lecture ou à la musique qui est sélectionnée dans le catalogue de musique stockée.

- : l'évaluation négative interrompt la lecture de la piste en cours et débute une nouvelle sélection.

+ : l'évaluation positive continue la lecture de la piste en cours.



Encore

Sélection et lecture de la musique stockée correspondant au style de la piste actuelle.



CD #

Lecture des pistes d'un CD choisi par touche numérotée dans le système uMusic.



Playlist

Lecture de toutes les pistes de la liste de lecture.

Il est possible d'appliquer les autres modes de lecture, par exemple Encore, pendant que la liste de lecture est sélectionnée.



Whole CD

Interruption de la piste en cours pour débiter la lecture du CD d'où provient cette piste.

Lecture de toutes les pistes du CD dans l'ordre.

Le media center

Panneau avant du media center :

Touches de contrôle

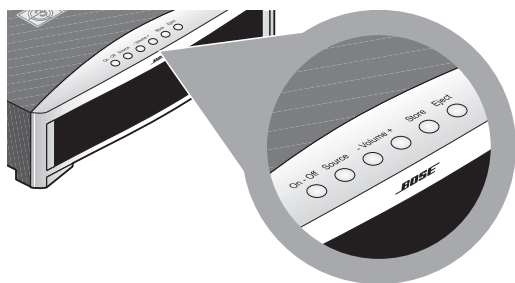

On•Off	Mise sous tension/hors tension.
Source	Affichage et réglage des options de lecture.
- Volume +	Augmentation ou diminution du niveau sonore.
Store	Copie de pistes du CD audio dans le catalogue.
Eject	Ouverture ou fermeture du tiroir disque.

Remarque : Si vous utilisez la touche Source du media center pour activer la lecture sur un composant connecté, la télécommande 3•2•1® ne contrôle pas cet appareil. Pour contrôler cette source, appuyez sur la touche CBL•SAT ou AUX de la télécommande.

Affichage

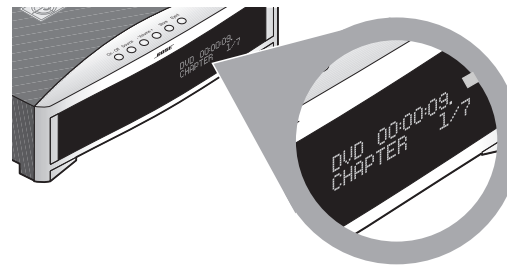

Lorsque l'appareil est sous tension, l'afficheur indique :

- la source sélectionnée (CD/DVD, par exemple)
- le statut de la source (arrêtée, par exemple)
- les informations de la source (temps de lecture du DVD, par exemple)
- le statut du système par exemple tiroir disque ouvert (OPEN) comme ci-dessous)

Tiroir disque

Appuyez sur la touche Eject pour ouvrir et fermer ce tiroir. NE PUSSEZ PAS le tiroir pour le fermer.

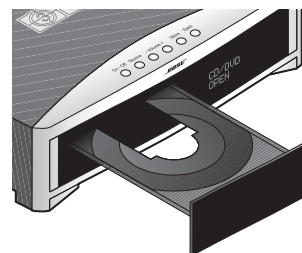

UTILISATION

Lecture d'un DVD ou d'un CD

1. Appuyez sur la touche CD•DVD de la télécommande 3•2•1®.

Cette action active le système 3•2•1 et sélectionne le lecteur de CD/DVD comme source.

Pour la lecture d'un DVD, le téléviseur est également mis sous tension.

Il peut être nécessaire de sélectionner une autre entrée vidéo sur le téléviseur pour voir l'image correspondante.

Remarque : Pour éviter tout problème de lecture, vérifiez que le disque est propre. Cette précaution est particulièrement importante avec les DVD de location.

2. Sur le panneau de commandes du media center, appuyez sur Eject pour ouvrir le tiroir disque.
3. Placez le DVD (face imprimée vers le haut) dans le tiroir disque.
4. Appuyez de nouveau sur Eject pour fermer le tiroir disque.

La lecture du disque commence automatiquement.

Dans le cas contraire, appuyez sur la touche Play de la télécommande 3•2•1.

Le media center affiche les informations du disque et la progression pendant la lecture.

Remarque : Si le texte n'est pas dans votre langue, consultez la section « Choix de la langue » page 48.

Remarque : Il existe plusieurs façons de sélectionner l'entrée vidéo du téléviseur :

- Si la télécommande 3•2•1 est configurée pour contrôler votre TV, appuyez sur la touche TV Input.
- Si ce n'est pas le cas, utilisez la touche de sélection d'entrée de la télécommande de votre téléviseur. Reportez-vous à la notice d'utilisation de votre téléviseur pour plus d'informations.

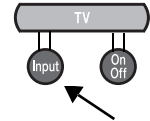

Sélection d'une option de lecture

Si vous souhaitez :

Interrompre la lecture, appuyez sur la touche Pause de la télécommande.



- Pour reprendre la lecture d'un disque en pause, appuyez à nouveau sur cette touche, ou sur la touche Play.



Arrêter la lecture, appuyez sur la touche Stop.



- Pour reprendre la lecture d'un disque arrêté, appuyez sur la touche Play.

- Pour reprendre la lecture du disque au début, appuyez à nouveau sur la touche Stop, puis sur Play.



Passer à la piste de CD ou au chapitre de DVD suivants, appuyez sur la touche Chapter (haut).



Passer à la piste de CD ou au chapitre de DVD précédents, appuyez sur la touche Chapter (bas).

Relire une partie du disque, appuyez sur la touche Repeat.



- Appuyez une seule fois pour relire la piste du CD ou le chapitre du DVD.
- Appuyez deux fois pour relire tout le CD ou le DVD.
- Appuyez trois fois pour interrompre la lecture à répétition.

Parcourir la piste en cours en lecture arrière ou avant rapide, maintenez enfoncée la touche Seek vers l'arrière ou l'avant.



Appuyez sur la touche Play pour interrompre la lecture rapide.

Arrêter la lecture d'un disque et **ouvrir** le tiroir disque, appuyez sur la touche Eject du media center.

Entretien des disques

Les rayures ou la poussière peuvent altérer un disque.

Pour éviter ce problème :

- Manipulez les disques par les bords afin d'éviter de déposer des empreintes ou de les érafler. Replacez-les dans leur boîtier après usage.
- Évitez :
 - d'exposer les disques à des produits chimiques,
 - d'écrire directement sur un disque ou sur une étiquette apposée sur celui-ci,.
 - d'exposer les disques au soleil direct, à des températures élevées et à l'humidité.
- Pour nettoyer un disque, utilisez un chiffon doux, sec et non pelucheux, en frottant du centre vers les bords.





Ne faites pas de mouvements circulaires



UTILISATION

Vérification de la compatibilité des disques avec votre zone

Si vous ne parvenez pas à lire un disque, vérifiez qu'il a été codé pour une zone compatible avec la vôtre.

- DVD vidéo 
- CD vidéo 
- DVD-R ou DVD-RW
- CD audio 
- CD-R
- SACD (contenu compatible CD uniquement)
- CD MP3
 - pistes gravées en une session unique et finalisée
 - au format ISO9660
 - noms de fichier avec l'extension .mp3 et sans autres points.

Codes de zone

Pour qu'un disque et un lecteur DVD soient compatibles, ils doivent être adaptés à la même zone. Le symbole de code est indiqué à la base de votre media center et sur la jaquette des DVD (il est parfois difficile à trouver). Par exemple, le code de zone 1 est .

Protection contre la copie

La musique et autres contenus sont protégés par les lois internationales et nationales de protection des droits d'auteurs et leur utilisation et/ou leur reproduction peuvent être soumises à des restrictions spécifiques. Veuillez respecter les droits des artistes et de tous les détenteurs de droits d'auteurs.

Pour un DVD : Réglage de contrôle parental

Il est possible de protéger par mot de passe les DVD dont le visionnage est déconseillé à certains membres de la famille.

Choix d'un mot de passe

1. Allumez votre téléviseur et le système 3•2•1®
 Veillez à sélectionner l'entrée vidéo de votre téléviseur qui est connectée au media center.
2. Appuyez sur la touche System de la télécommande 3•2•1.
 Le menu Système apparaît sur l'écran de votre téléviseur.
3. Appuyez sur la flèche vers la droite pour sélectionner l'icône de verrouillage de DVD .
4. Appuyez sur la touche ENTER.
5. Tapez un mot de passe à quatre chiffres à l'aide des touches numériques.

Définition d'un niveau de restriction

1. Choisissez un niveau de contrôle parental dans le tableau ci-dessous, défini par la MPAA (Motion Picture Association of America).

Classification de la MPAA

Réglage de contrôle parental	Classification MPAA	Restriction
8		Aucune
7	NC-17	Public adulte
6	R	Public averti
5		Public adolescent averti
4	PG-13	Public adolescent
3	PG	Public préadolescent
2		Enfants
1	G	Tout public

Les valeurs supérieures au chiffre choisi seront sujettes au mot de passe.

2. Dans le menu Système, sélectionnez Verrouillage DVD et tapez votre mot de passe.
3. Utilisez les touches fléchées pour sélectionner l'option Verrouillage disques non évalués et choisissez Oui.
4. Sélectionnez l'option Verrouillage disques évalués au-dessus de.
5. Appuyez sur une touche fléchée pour choisir un chiffre.
Toutes les valeurs supérieures au chiffre choisi seront protégées par le mot de passe.
6. Appuyez sur la touche ENTER pour enregistrer ce réglage, puis sur Exit pour fermer le menu Système.

UTILISATION

Lecture à partir d'un récepteur câble ou autre composant

1. Appuyez sur la touche de la source (CBL•SAT ou AUX) désirée.

Cette action active le système 3•2•1® et sélectionne la source choisie.

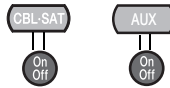

2. Mettez cet appareil sous tension, ainsi que votre téléviseur s'il s'agit d'une source vidéo.

Si la télécommande 3•2•1 a été configurée pour contrôler cet appareil, vous pouvez presser la touche On/Off correspondante sur la télécommande.

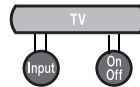

3. Dans le cas d'une source vidéo, choisissez l'entrée vidéo appropriée sur votre téléviseur.

Réglage du délai audio

Pendant la lecture d'un DVD, il peut arriver que l'image et le son ne soient pas parfaitement synchrones. Dans ce cas, vous voyez les lèvres bouger après les paroles correspondantes.

Pour corriger ce décalage, utilisez le réglage de délai audio du système 3•2•1 :

1. Appuyez sur la touche Settings de la télécommande 3•2•1.

Le menu Configuration apparaît sur l'écran du téléviseur.

2. Amenez le curseur sur l'icône de retard audio  et appuyez sur la touche ENTER.
3. Choisissez une valeur (1-8) et vérifiez que le problème est corrigé.

Chaque sélection représente un décalage infime, si bien qu'il peut être difficile d'en remarquer l'effet.

Écoute de son numérique à partir d'un appareil externe

L'appareil raccordé au media center par une connexion audio numérique optique doit être reconnu par le système.

Par défaut, le système est configuré pour reconnaître un récepteur CBL•SAT comme source numérique optique.

Si la connexion optique est utilisée pour un autre type d'appareil :

1. Appuyez sur la touche System pour afficher le menu Système du 3•2•1® sur le téléviseur.
2. Amenez le curseur sur l'icône Media Center  et appuyez sur la touche ENTER.
3. Placez le curseur sur Source optique et appuyez sur la touche ENTER.
4. Sélectionnez l'appareil source dans la liste et appuyez sur la touche ENTER.
5. Appuyez sur Exit pour quitter le menu de configuration.

Remarque : si vous utilisez votre système 3•2•1 avec le téléviseur, baissez au minimum le volume de ce dernier, afin d'éviter tout effet d'écho.

Choix des autres options :

Le système 3•2•1 comporte divers paramètres réglables selon vos besoins.

Vous pouvez par exemple :

- Définir une minuterie d'arrêt automatique.
- Choisir une autre langue pour les textes affichés sur l'écran du media center et dans les menus.
- Ajuster la compensation de basses ou d'aigus.
- Modifier le format de l'image sur l'écran du téléviseur.

Remarque : Par ailleurs, il est possible que votre téléviseur comporte un menu à l'écran pour modifier l'image.

La liste et la description de ces options figurent dans la section « Réglages des fonctions » page 47.

UTILISATION

Écoute de la radio

Le système 3•2•1® est doté d'un tuner FM / AM.

1. Sur la télécommande 3•2•1, appuyez sur la touche FM-AM. 

Cette action active le système 3•2•1 et sélectionne la dernière station radio écoutée.

2. Appuyez à nouveau sur la touche FM•AM pour passer de la bande FM à la bande AM et inversement.

3. Appuyez sur les touches Channel pour passer d'une station à une autre.



Pour sélectionner :

- une station pré réglée, appuyez sur la touche numérique correspondante.
- La station suivante dans la bande FM ou AM, appuyez sur une des touches Seek.

Création d'une présélection

Il est possible de pré régler jusqu'à 20 stations AM et 20 stations FM. Il suffit ensuite de composer le chiffre d'une présélection pour écouter immédiatement cette station :

1. Réglez l'appareil sur la station à mémoriser.
2. Choisissez le chiffre de présélection à attribuer à cette station.

3. Appuyez sur la touche correspondante et maintenez-la enfoncée :
 - Pour les numéros compris entre 1 et 9, appuyez sur la touche appropriée et maintenez-la enfoncée.

Le message PRÉRÉGLAGE : x* DÉFINI s'affiche brièvement à l'écran du media center.

- Pour les numéros compris entre 10 et 20, appuyez sur le premier chiffre, puis appuyez rapidement sur le second et maintenez cette touche enfoncée.

Le message PRÉRÉGLAGE : xx* DÉFINI s'affiche brièvement à l'écran du media center.

Suppression d'une présélection

1. Composez le numéro de présélection à l'aide des touches .
2. Écoutez un instant pour vous assurer qu'il s'agit bien de l'émetteur dont vous voulez supprimer la présélection.
3. Appuyez sur la touche zéro et maintenez-la enfoncée.

Le message PRÉRÉGLAGE : xx* EFFACÉ s'affiche brièvement à l'écran.

où *x représente le numéro de présélection.

Modification des fonctions du système

Si votre système fonctionne comme vous le souhaitez, il est inutile d'y apporter des changements.

Toutefois, il peut être utile de régler certaines fonctions pour obtenir un fonctionnement optimal. La plupart du temps, ces modifications ne seront effectuées qu'une seule fois.

Voici les fonctionnalités que vous pouvez modifier :

- CD stockés*
- Audio
- Vidéo
- Media center
- Verrouillage DVD

L'utilisation du verrouillage de DVD est décrite dans la section « Lecture d'un DVD ou d'un CD » page 40.

Pour tous détails sur les autres options, consultez les tableaux des pages suivantes.

*Reportez-vous au livret séparé sur le système uMusic® pour toute information sur cette source.

Pour afficher le menu Système

Le menu Système apparaît uniquement sur l'écran de votre téléviseur.

1. Mettez le système 3•2•1® sous tension.
2. Allumez votre téléviseur et sélectionnez l'entrée vidéo utilisée pour le visionnage de DVD.
3. Appuyez sur la touche System de la télécommande 3•2•1.

Le menu Système apparaît sur l'écran de votre téléviseur.

4. Pour entrer dans ce menu, déplacez le curseur vers la droite et sélectionnez une icône (par exemple celle du Media Center, illustrée page 48) de fonction. La liste des options apparaît.

Remarque : L'ouverture du menu Système met en pause le DVD ou le CD en cours.

RÉGLAGES DES FONCTIONS

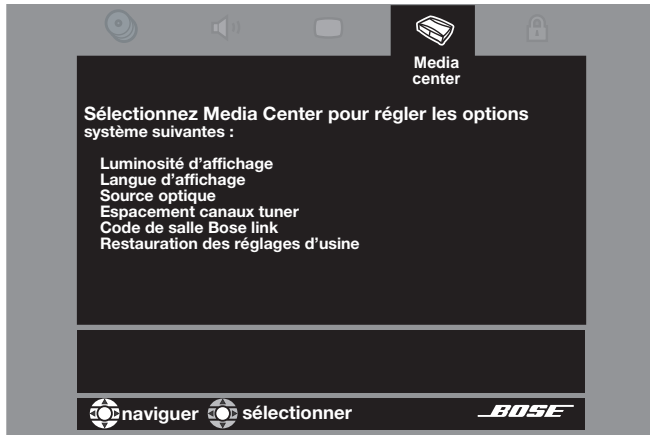

Sélection d'une nouvelle option

1. Affichez le menu Système sur l'écran de votre téléviseur.
2. Déplacez le curseur vers la droite pour sélectionner la fonction à modifier, et appuyez sur la touche ENTER.
3. Appuyez sur les flèches vers le haut ou vers le bas pour sélectionner l'option souhaitée.
Une explication du rôle de l'option sous le curseur apparaît en bas du menu.
4. Appuyez sur la touche ENTER pour sélectionner l'option voulue.
5. Changez cette option en choisissant un nouveau paramètre (ou en appuyant sur une touche numérotée, selon le cas).
6. Appuyez sur Exit pour quitter le menu de configuration.

Choix de la langue

Vous pouvez choisir la langue à utiliser pour le menu à l'écran et pour l'afficheur du media center. Pour ce faire, activez l'option Langue d'affichage dans la section Media Center du menu Système.

Options audio

Les options audio affectent le son délivré par le système.

Option	Réglage par défaut (Options)	Description
Compensation des graves	0 (-14 to +14)	La valeur zéro correspond à une restitution plate des basses. Les touches – et + permettent de réduire ou augmenter les tonalités basses.
Compensation des aigus	0 (-14 to +14)	La valeur zéro correspond à une restitution plate des aigus. Les touches – et + permettent de réduire ou augmenter les tonalités aigus.
Traitement audio	Automatique (Personnalisé)	Applique le traitement Bose® standard. Certaines options de traitement (Égalisation cinéma, Compression de niveau, Décodage mono) sont alors disponibles dans les menus de configuration.
Niveaux d'entrée : Niveau d'entrée analogique TV Niveau d'entrée numérique TV Niveau d'entrée analogique CBL•SAT Niveau d'entrée numérique CBL•SAT Niveau d'entrée analogique AUX Niveau d'entrée numérique AUX	Normal (-6, -3, +3, +6)	Réduction ou augmentation du volume pour l'entrée d'un composant connecté. Cette option permet de réduire les changements brusques de volume sonore lorsque vous passez de la source audio (DVD ou radio FM•AM) du media center à une source externe. Remarque : pour équilibrer les niveaux de réception AM et FM, qui peuvent varier en fonction du programme ou de l'émetteur, il est préférable d'ajuster le volume directement sur le composant audio.
DVD Audio (Uniquement pour les téléviseurs connectés au media center par un câble HDMI.)	Bose 3•2•1 (Stéréo TV)	Écoute du DVD audio en lecture dans le media center 3•2•1® sur les enceintes 3•2•1 . Les deux canaux audio du DVD sont transmis par le câble HDMI au téléviseur, t sont audibles à la fois sur les haut-parleurs du téléviseur et sur les enceintes Bose®.

RÉGLAGES DES FONCTIONS

Options vidéo

Les options vidéo affectent la qualité de l'image sur votre téléviseur.

Option	Réglage par défaut (Options)	Description
<p>TV écran large</p> <p>Remarque : si le téléviseur est connecté par câble HDMI, certaines options peuvent ne pas apparaître.</p>	<p>Oui (16:9) (Non 4:3)</p>	<p>L'option Oui indique au système que le téléviseur est à écran large (16:9). L'option Non indique au système que le téléviseur est en format classique (4:3). Si le téléviseur est connecté par câble vidéo composite, S-Vidéo ou vidéo en composantes, l'option Non rend également disponible l'option Image DVD (voir ci-dessous). Remarque : si vous ignorez le type de câble utilisé pour connecter votre téléviseur, consultez l'indicateur de connecteur vidéo (voir page 51).</p>
<p>Image DVD</p> <p>Remarque : cette option n'est disponible que si vous avez sélectionné Non pour l'option TV écran large (voir ci-dessus) pour une TV connectée par câble vidéo composite, S-Vidéo ou vidéo en composantes (et non pas HDMI).</p>	<p>Modifié (Original)</p>	<p><u>Pour un téléviseur connecté par câble HDMI :</u> L'option Modifié permet au système Bose® de calculer automatiquement la résolution adaptée à votre téléviseur (généralement 720 ou 1080) pour un affichage en plein écran. La résolution vidéo peut être modifiée dans le menu Configuration. L'option Original indique au système Bose® que le format d'origine de l'image sur le DVD (résolution de 480 ou 576 points) doit être préservé, quel que soit le résultat à l'écran. Il n'est pas possible de modifier cette résolution vidéo dans le menu Configuration. (certains téléviseurs déterminent automatiquement le format affiché, quel que soit votre choix.) <u>Pour un téléviseur connecté avec un câble non HDMI :</u> L'option Modifié permet au système Bose d'ajuster les images de certains DVD <u>écran large</u> pour afficher en plein écran 4:3. Ce résultat est obtenu en supprimant les barres noires horizontales et en coupant les côtés de l'image. (De nombreuses images de DVD, même en écran large, apparaîtront malgré tout avec des barres noires horizontales.) L'option Original indique au système Bose que le format original du DVD doit être préservé. Une image de DVD en <u>écran large</u> sera accompagnée de barres noires horizontales.</p>

Option	Réglage par défaut (Options)	Description
Connecteur vidéo (Indicateur uniquement)	(HDMI) (Composite + S-Video) (Composante)	Identifie le type de connexion vidéo réalisée sur le panneau arrière du media center. Ce paramètre n'est pas modifiable.
Niveau noir vidéo (Cette option n'apparaît que si le téléviseur est connecté au media center par câble vidéo composite ou S-Video.)	Normal (Étendu)	Niveau de noir généralement approprié aux écrans de télévision. L'intensité du noir est augmentée.
Format vidéo	NTSC (US) PAL (EUROPE) (MULTISTANDARD)	Correspond aux écrans NTSC (norme US). Correspond aux écrans PAL (norme européenne). Correspond aux téléviseurs multistandards (NTSC et PAL).
Balayage progressif (Cette option n'apparaît que si le téléviseur est connecté au media center par câble vidéo en composantes. Elle n'est pas nécessaire avec une connexion HDMI.)	Désactivé (Activé) Remarque : si l'activation provoque une distorsion d'image, appuyez sur la touche fléchée vers le haut de la télécommande pour désactiver cette option.	L'image à l'écran prend le style standard. L'image à l'écran prend le style avancé (si disponible sur le téléviseur). Remarque : avec une connexion HDMI, l'option Activé n'apparaît pas. Le câble HDMI détecte automatiquement les possibilités du téléviseur et applique un balayage progressif en conséquence.

RÉGLAGES DES FONCTIONS



Options du media center

Les options de la catégorie Media center affectent le fonctionnement général du système.

Option	Réglage par défaut (Options)	Description
Luminosité d'affichage	4 (1 à 4)	La luminosité de l'afficheur du Media center est au maximum. Une valeur inférieure permet d'obtenir un affichage moins lumineux.
Langue d'affichage	English (Dansk, Deutsch, Español, Français, Italiano, Nederlands, Svenska)	Les menus à l'écran s'affichent dans la langue sélectionnée.
Source optique	CBL•SAT (TV, AUX)	Réglé pour un appareil connecté par câble optique au connecteur CBL•SAT AUDIO IN du media center 3•2•1®. Identifie au autre appareil connecté par câble optique au media center.
Espacement canaux tuner	USA (Europe)	Applique la norme locale d'espacement entre les émetteurs AM et FM.
Code de salle Bose Link	B (C, D, E, F, G, H, I, J, K, L, M, N ou O)	Attribue au système 3•2•1 un code unique qui lui permet de faire office de seconde source audio avec un réseau Bose® Link. L'extension Bose Link est une fonctionnalité du système Lifestyle®.

Option	Réglage par défaut (Options)	Description
Présélection uMusic	1 (2, 3, 4, 5, 6, 7, 8, 9)	Présélection activée pour modification.
Action de présélection uMusic.	Modifier le nom Effacer liste lect. Effacer les évaluations	Ouvre un écran permettant de (re)nommer les présélections uMusic® sélectionnées. Supprime le contenu de la liste de lecture système. Supprime toutes les évaluations saisies dans la présélection uMusic active.
Restauration des réglages d'usine	Non (Oui)	Préserve vos réglages dans le menu Configuration. Réinitialise toutes les options du menu Configuration avec les valeurs par défaut d'origine.

RÉGLAGES DES FONCTIONS

Choix de nouveaux réglages

Les menus Configurations du système 3•2•1® permet de procéder à des ajustements rapides pendant le visionnage d'une vidéo ou l'écoute musicale.

Par exemple, pour changer la résolution d'écran pour un DVD, vous trouverez cette option dans le menu Configuration TV.

Pour voir ces options, affichez le menu Configuration correspondant à la source sélectionnée. Les symboles et définitions des options disponibles apparaissent.



Remarque : Certains réglages effectués pendant la lecture d'une source particulière sont provisoires. Lorsque vous changez de source ou éteignez le système, les réglages d'origine sont restaurés.



Pour afficher le menu Configurations







1. Utilisez la télécommande 3•2•1 pour sélectionner la source audio ou vidéo à modifier.
2. Appuyez sur la touche Settings.
Le menu de configuration correspondant à cette source apparaît sur l'afficheur du media center.
Il s'affiche également sur l'écran du téléviseur si celui-ci est allumé et si vous sélectionnez l'entrée vidéo correspondante.
3. Sélectionnez l'option voulue dans la liste et appuyez sur la touche ENTER.
4. Déplacez le curseur vers la droite pour sélectionner un nouveau réglage pour l'option active, et appuyez sur la touche ENTER.
5. Appuyez sur Exit pour quitter le menu de configuration.

Le menu de configuration apparaît sous la forme d'une barre d'icônes verticale. Pour vous familiariser avec ces icônes, consultez la section « Options de configuration » pages 55-59.





Options de configuration



Fonctions	Réglage par défaut (Options)	Effet
 <p>Retard audio</p> <p><i>Uniquement disponible pour les DVD et les appareils vidéo externes.</i></p>	<p>0</p> <p>(0, 1, 2, 3, 4, 5, 6, 7, 8)</p>	<p>Chaque changement de valeur modifie le délai d'environ 30 millisecondes.</p> <p>Les désynchronisations les plus gênantes entre l'image et le son (provoquées par le traitement du signal par certains téléviseurs) se produisent dans les scènes avec des dialogues.</p> <p>Si les paroles se terminent alors que les lèvres remuent encore, sélectionnez un autre réglage de retard audio.</p>
 <p>Égalisation cinéma</p> <p><i>Uniquement disponible si l'option Traitement audio du menu Système Audio est réglée sur Ajustable.</i></p> <p><i>(Non disponibles pour les CD ou la radio FM-AM.)</i></p>	<p>Désactivé</p> <p>(Activé)</p>	<p>L'égalisation originale de la piste son est préservée.</p> <p>L'égalisation de la bande son du film adaptée en fonction de l'installation de certains systèmes Home Cinéma.</p> <p>Remarque : Pour qu'il soit possible d'activer l'égalisation cinéma, l'option Traitement audio du menu Système doit avoir été définie sur Réglage utilisateur.</p>
 <p>Compression de niveau</p> <p><i>Uniquement disponible si l'option Traitement audio du menu Système Audio est réglée sur Ajustable.</i></p> <p><i>(Non disponibles pour les CD ou la radio FM/AM.)</i></p>	<p>Désactivé</p> <p>(Activé)</p>	<p>Le volume originale de la bande son est préservé.</p> <p>La dynamique de la bande son est réduite.</p> <p>Aux heures calmes et durant la nuit, les importantes différences de niveau entre les passages les plus calmes et les plus bruyants d'un film peut présenter un problème. L'activation de cette fonction réduit cet effet.</p> <p>Remarque : Pour qu'il soit possible d'activer la compression de niveau, l'option Traitement audio du menu Système doit avoir été définie sur Réglage utilisateur.</p>

	Réglage par défaut (Options)	Effet
 <p>Décodage mono</p> <p><i>Uniquement disponible si l'option Traitement audio du menu Système Audio est réglée sur Ajustable.</i></p> <p><i>(Non disponibles pour les CD ou la radio FM-AM.)</i></p>	<p>Désactivé</p> <p>(Activé)</p>	<p>Lorsque le signal audio n'existe que sur un seul canal (mono), il peut être transmis aux deux enceintes.</p> <p>Le signal mono provenant de l'entrée audio est alors traité (s'il est détecté) pour être transmis aux canaux de droite et gauche.</p>
 <p>Audio 1 + 1</p> <p><i>Uniquement disponible si un signal mono double est détecté sur un CD vidéo ou un programme numérique.</i></p>	<p>1</p> <p>(2, Les deux)</p>	<p>Permet de décoder et écouter un signal audio bilingue provenant d'un VCD ou d'une diffusion en numérique avec un seul canal audio.</p> <p>Le son des CD vidéo ou des télédiffusions numériques est parfois transmis sur deux canaux, chacun d'eux ayant une piste mono unique (1 + 1).</p> <p>La modification de ce réglage permet d'écouter le son sur le canal mono 2, ou les deux canaux mono à la fois.</p>
 <p>Résolution vidéo</p> <p><i>Réglable uniquement avec un téléviseur connecté en HDMI, et si l'option Image DVD du menu Système est paramétrée sur Modifié.</i></p>	<p>_____ * Valeur par défaut</p> <p>(1080p, 1080i, 720p, 480/576p, 480/576i)</p>	<p>La résolution DVD vidéo de votre système 3•2•1® est automatiquement réglée en fonction de la résolution par défaut du téléviseur. Le cas échéant, essayez d'autres valeurs pour savoir si l'une d'elles offre une meilleure image.</p> <p>Les téléviseurs haute définition peuvent accepter diverses résolutions en entrée, et dans certains cas la valeur la plus élevée n'est pas toujours celle qui offre la meilleure image.</p> <p>Note importante : en cas de changement de résolution, l'écran du téléviseur peut mettre plusieurs secondes à s'adapter. Attendez la fin de cet ajustement avant d'appuyer sur une autre touche.</p>

	Fonctions	Réglage par défaut (Options)	Effet
	Durée (DVD uniquement.)	_:__ (0:00)	Le changement de temps écoulé permet d'atteindre un autre point du DVD.
	Titre (DVD uniquement.)	__ sur __	Le changement du premier chiffre permet d'atteindre un autre titre du DVD en cours. Certains DVD ne permettent pas l'accès direct aux titres.
	Chapitre (DVD uniquement.)	__	Le changement de ce chiffre permet d'atteindre un autre chapitre du DVD en cours. Certains DVD ne permettent pas l'accès direct aux chapitres.
	Piste audio (DVD uniquement.)	Dépend du disque	Choix de piste audio sur le disque en cours.
	Langue de sous-titrage (DVD uniquement.)	Dépend du disque	Choix de la langue des sous-titres (si le disque en cours en comporte plusieurs).
	Angle de caméra (DVD uniquement.)	1 sur __	Choix de l'angle de prise de vue (si le disque en cours en comporte plusieurs).

RÉGLAGES DES FONCTIONS

	Fonctions	Réglage par défaut (Options)	Effet
	Répéter AB <i>(DVD uniquement.)</i>	A, B	Répète une section du DVD, après définition des points de début et de fin. Pour commencer : <ol style="list-style-type: none"> 1. Avancez ou reculez vers l'endroit du DVD où vous voulez que la section commence. 2. Appuyez sur la touche ENTER. 3. Rendez-vous à l'endroit où vous voulez qu'elle se termine. 4. Appuyez sur la touche ENTER. Pour interrompre la répétition, sélectionnez à nouveau cette option et appuyez sur la touche ENTER.
	Piste <i>(CD uniquement.)</i>	__ sur __	Le changement de ce chiffre permet d'atteindre une autre piste du DVD en cours.
	Minuterie sommeil	Désactivé (10-90)	Réglez le compte à rebours pour que le système 3•2•1® s'éteigne automatiquement en arrivant à 0. La minuterie peut être réglée de 10 à 90 minutes, par étapes de 10 minutes. Pour annuler la minuterie, choisissez Désactivé.
	Mode de sortie <i>(FM uniquement.)</i>	Auto (Mono - Stéréo)	Permet de choisir entre un son stéréo ou mono parmi trois sélections : <ul style="list-style-type: none"> • Auto – Le tuner FM produit automatiquement un signal stéréo s'il en reçoit un. Sinon, il produit un son mono. • Mono – Le tuner FM produit toujours un signal mono. • Stéréo – Le tuner FM produit toujours un signal stéréo s'il en reçoit un. Sinon, le son est en mono. Si vous changez de fréquence, ce paramétrage revient sur Auto.

	Fonctions	Réglage par défaut (Options)	Effet
	Infos RDS <i>(fonction FM sur certains systèmes)</i>	Activé Désactivé	Permet d'afficher des informations sur la station et le programme diffusé (fournies par le système RDS, Radio Data System).
	Présélection uMusic	1 ou la dernière présélection utilisée 1 à 9, ou noms)	Affiche le numéro ou le nom de la présélection active à modifier.
	Play Mode (Mode de lecture) <i>(Indicateur uniquement)</i>	uMusic (Library, Encore, CD#, Playlist, Whole CD, Shuffle, Repeat)	Indique le mode de lecture de musique stockée qui est actuellement sélectionné. Ce paramètre n'est pas modifiable.

RÉFÉRENCE

Remplacement des piles de la télécommande

Remplacez les piles dès que la télécommande cesse de fonctionner, ou que son rayon d'action semble avoir diminué. Il est conseillé d'utiliser des piles alcalines.

1. Ouvrez le compartiment à piles situé à l'arrière de la télécommande en le faisant glisser.
2. Retirez les deux piles.
Jetez ces piles en respectant la réglementation locale.
3. Insérez deux piles AA (IEC-R6) de 1,5V ou des piles équivalentes. Faites correspondre les symboles + et - des piles avec les repères + et - situés à l'intérieur du compartiment.

4. Remettez le couvercle en place.

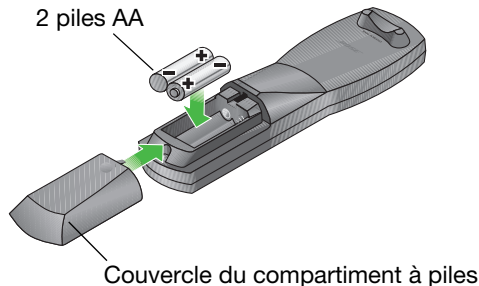

Protection du système

Respectez les recommandations suivantes pour préserver longtemps le bon fonctionnement de votre système.

- Veillez à ce qu'aucun liquide ne pénètre dans les ouvertures.
- N'utilisez pas de solvants, de produits chimiques, ni de liquides de nettoyage contenant de l'alcool, de l'ammoniac ou des substances abrasives.
- N'utilisez pas d'aérosols à proximité du système.

Nettoyage du media center

Pour nettoyer les surfaces extérieures du media center, utilisez uniquement un chiffon doux et sec.

Nettoyage des enceintes

Utilisez un chiffon doux humide ou un produit à vitres sans ammoniac sur un chiffon doux pour la finition.

Dépannage

Problèmes système	Mesure corrective
Le système ne fonctionne pas du tout.	<ul style="list-style-type: none"> • Vérifiez que le cordon d'alimentation du module Acoustimass® est bien inséré dans une prise électrique fonctionnelle d'une part et dans le connecteur d'alimentation du module Acoustimass d'autre part. • Appuyez sur la touche d'une source (CD•DVD, CBL•SAT, etc.) sur la télécommande du système 3•2•1®. • Débranchez le media center du secteur pendant 60 secondes, puis reconnectez-le. Ceci permet à l'unité de se réinitialiser après une surtension ou une coupure de courant. • Pour un système en 230-240V (cas général en Europe), vérifiez que le commutateur de mise sous tension du module Acoustimass est en position correcte (I). • Pour un système 3•2•1 bi-tension, vérifiez que le voltage est adapté à votre réseau électrique. S'il est réglé sur 115V, il est possible que l'appareil ne fonctionne pas dans une zone en 230V. <p>ATTENTION : ne passez pas le commutateur de tension de 230V à 115V si vous n'êtes pas certain que cette tension est appropriée à votre réseau électrique.</p>
Aucun son n'est émis.	<ul style="list-style-type: none"> • Augmentez le volume. • Vérifiez si le mot MUTE (silence) est affiché à l'écran. Si tel est le cas, appuyez sur la touche Mute de la télécommande pour rétablir le son. • Vérifiez que vous avez appuyé sur la touche de source correcte (CD•DVD, CBL•SAT, etc.) sur la télécommande du système 3•2•1®. • Vérifiez les connexions audio de l'appareil source. • Connectez les antennes FM et AM. • Vérifiez que le câble du module Acoustimass est correctement connecté au media center. • Vérifiez les branchements entre les enceintes et le module Acoustimass. • Désactivez le media center pendant 60 secondes, puis réactivez-le afin de rétablir la communication entre le media center et les enceintes.
Le son est mauvais	<ul style="list-style-type: none"> • Assurez-vous que les câbles des enceintes ne sont pas endommagés et que les branchements sont corrects. • Réduisez le volume sur l'appareil externe qui produit le son transmis aux enceintes 3•2•1.
Le son est parasité par un bourdonnement ou un grésillement	<ul style="list-style-type: none"> • Commencez par brancher votre système dans une autre prise électrique. • Vérifiez que le media center et son câble d'entrée audio sont à plus de 1 m de tout autre appareil électrique ou électronique, par exemple un téléviseur, un récepteur câble, un magnétoscope, un point d'accès WiFi, un gradateur d'éclairage ou un four à micro-ondes. • Le cas échéant, éloignez le media center et écoutez si le bourdonnement se produit encore.

RÉFÉRENCE

Problèmes système	Mesure corrective
Aucun son ne sort du téléviseur	<ul style="list-style-type: none"> • Si la sortie audio de votre téléviseur est de type variable et non pas fixe, essayez de couper les haut-parleurs internes. Reportez-vous à la notice d'utilisation de votre téléviseur.
Les paroles et les mouvements de lèvres à l'écran ne sont pas synchrones	<ul style="list-style-type: none"> • Modifiez l'option Retard audio du menu Configuration. Pour plus d'informations, reportez-vous à la section « Choix de nouveaux réglages » page 54.
La radio ne fonctionne pas, ou la réception est mauvaise.	<ul style="list-style-type: none"> • Vérifiez que les antennes sont connectées et positionnées comme illustré dans la section « Installation des antennes radio FM et AM. » page 25. • Réglez la position de l'antenne FM pour réduire les interférences. • Éloignez les antennes du media center, du téléviseur ou de tout autre équipement électronique. • Sélectionnez une autre station. Il se peut que vous vous trouviez dans une zone de faible couverture pour certaines stations.
Le volume change lors d'un changement de source	<ul style="list-style-type: none"> • Modifiez le niveau audio de l'entrée correspondant à la source de sorte que son volume soit proche de celui du récepteur radio et du lecteur de DVD du système Bose®. Reportez-vous à la section « Options audio » page 49.
Télécommande	Mesure corrective
La télécommande 3•2•1® ne contrôle pas votre téléviseur, magnétoscope, récepteur câble/satellite ou tout autre élément externe.	<ul style="list-style-type: none"> • La télécommande 3•2•1® doit avoir été configurée pour contrôler ce composant. Reportez-vous à la section « Réglage de la télécommande pour le téléviseur » page 31. • Assurez-vous que la partie avant de l'appareil est bien dégagée. • Réinitialisez la télécommande avec un autre code pour l'appareil à contrôler. Reportez-vous à la section « Codes des appareils » à la fin du guide. Il peut exister plusieurs codes permettant d'allumer et éteindre l'appareil, mais un seul offrant un contrôle complet (changement de chaîne, par exemple).
La télécommande 3•2•1 fonctionne de manière irrégulière, voire pas du tout.	<ul style="list-style-type: none"> • Dirigez la télécommande vers l'avant du media center. • Vérifiez que la polarité (+ et -) des piles est correcte, comme indiqué dans le logement des piles. • Installez de nouvelles piles. Reportez-vous à la section « Remplacement des piles de la télécommande » page 60.

Vidéo	Mesure corrective
Le son fonctionne, mais aucune image ne s'affiche.	<ul style="list-style-type: none"> • Assurez-vous que la télévision est allumée. • Vérifiez que le téléviseur est réglé pour l'entrée vidéo correcte qui permet de visionner des DVD à partir du lecteur du système Bose®. • Vérifiez qu'un DVD se trouve dans le tiroir disque. • Si le téléviseur est connecté au media center à l'aide d'un câble optique : <ul style="list-style-type: none"> – Activez l'autre entrée vidéo, puis revenez à la première. – Mettez tous les appareils hors tension, puis : <ul style="list-style-type: none"> A. Allumez le téléviseur et activez son entrée vidéo correspondant à la sortie vidéo du système Bose. B. Allumez le système 3•2•1® et appuyez sur la touche DVD. – Mettez hors tension le téléviseur et le système 3•2•1, puis : <ul style="list-style-type: none"> A. Débranchez les deux extrémités du câble HDMI. B. Déconnectez les cordons secteur du téléviseur et du module Acoustimass®. C. Reconnectez le téléviseur et le module Acoustimass. D. Lorsque le message de démarrage du système 3•2•1 disparaît de l'afficheur, reconnectez le câble HDMI. E. Mettez d'abord sous tension le téléviseur, puis le système 3•2•1. – Déconnectez le câble HDMI qui relie le téléviseur au media center. Reconnectez les deux appareils en utilisant l'un des autres câbles fournis avec le système (vidéo en composantes, S-Vidéo ou vidéo composite).
L'image ne correspond pas à la source sélectionnée	<ul style="list-style-type: none"> • Vérifiez que le téléviseur est réglé sur l'entrée vidéo correcte.
L'image apparaît en noir et blanc, vacille, s'assombrit ou est déformée.	<ul style="list-style-type: none"> • Vérifiez les branchements des câbles vidéo. • Si le media center est connecté au téléviseur à l'aide d'un câble en composantes, vérifiez que les fiches colorées (rouge, vert et bleu) sont correctement branchées dans les connecteurs correspondants sur le media center et le téléviseur. • Vérifiez également le réglage du standard vidéo et modifiez-le si nécessaire (NTSC ou PAL). Reportez-vous à la section « Options vidéo » page 50.
L'image est brouillée ou instable	<ul style="list-style-type: none"> • Dans le menu de configuration, réduisez la résolution de sortie du système. La résolution DVD vidéo de votre système 3•2•1® est automatiquement réglée en fonction de la résolution par défaut du téléviseur. Le cas échéant, essayez d'autres valeurs pour savoir si l'une d'elles offre une meilleure image. <p>Les téléviseurs haute définition peuvent accepter diverses résolutions en entrée, et dans certains cas la valeur la plus élevée n'est pas toujours celle qui offre la meilleure image.</p>

RÉFÉRENCE

CD/DVD	Mesure corrective
<p>Impossible de lire un DVD ou un CD.</p> <p>Remarque : si le téléviseur est connecté au media center par un câble HDMI, vous trouverez d'autres solutions possibles dans la section « Le son fonctionne, mais aucune image ne s'affiche », page précédente.</p>	<ul style="list-style-type: none"> • Vérifiez que le cordon d'alimentation du module Acoustimass® est bien inséré dans une prise électrique fonctionnelle d'une part et dans le connecteur d'alimentation du module Acoustimass d'autre part. • Vérifiez que le symbole de lecture est bien allumé sur l'afficheur. • Après avoir appuyé sur la touche CD/DVD, attendez quelques secondes avant d'appuyer sur la touche Play. • Assurez-vous que le disque est correctement positionné (étiquette dirigée vers le haut). • Éjectez le disque et essayez de le charger à nouveau. • Vérifiez que le CD n'est pas rayé, taché ou sale. Reportez-vous à la section « Entretien des disques » page 41. • Essayez avec un autre disque. Certains disques défectueux ne sont pas lisibles. • Vérifiez que le disque est compatible avec le lecteur du media center. Vérifiez également les codes de zone. Reportez-vous à la section « Vérification de la compatibilité des disques avec votre zone » page 42.
<p>Impossible d'éjecter le disque</p>	<ul style="list-style-type: none"> • Procédez comme suit : <ol style="list-style-type: none"> 1. Mettez le système hors tension. 2. Débranchez le cordon d'alimentation du module Acoustimass de la prise secteur pendant une minute, puis reconnectez-le. Cette opération permet au système de se réinitialiser. 3. Avant de mettre le système sous tension, appuyez sur la touche Eject du media center et maintenez-la enfoncée.
<p>Oubli du mot de passe de verrouillage DVD</p>	<ul style="list-style-type: none"> • Pour accéder à l'écran de configuration du verrouillage de DVD, tapez le code 2673.
Stockage de CD	Mesure corrective
<p>Le message « Pas d'info sur titre – » s'affiche sur le media center si vous utilisez la source CD stockés</p>	<ul style="list-style-type: none"> • Si le CD est de publication récente, il est possible qu'il ne figure pas dans le catalogue de musique incorporé au système. Le système uMusic® fait appel à ce catalogue d'informations musicales pour identifier et classer les CD que vous stockez. Si vous vous êtes enregistré auprès de Bose, un CD de mise à jour des informations musicales vous sera envoyé périodiquement. Veillez à enregistrer votre système si ce n'est déjà fait. • Provisoirement, vous pouvez saisir manuellement des informations dans l'écran de modification des informations sur les CD stockés (reportez-vous à la section « Choix de nouveaux réglages » page 54).
<p>Le message « OCCUP TRAITEMENT CD » s'affiche sur le media center et je ne peux plus stocker de CD</p>	<ul style="list-style-type: none"> • Éteignez le système, attendez 30 minutes et essayez à nouveau. Pour stocker 10 CD supplémentaires, laissez le système éteint toute une nuit avant de commencer à stocker de nouveau. <p>Remarque : lorsque vous stockez un CD, les pistes sont d'abord copiées dans une zone tampon qui peut contenir jusqu'à 10 CD. Ce message apparaît si cette zone tampon est saturée. Pour plus d'informations sur le stockage de CD, reportez-vous au livret Présentation du système de lecture intelligente uMusic fourni.</p>

Service clients

Pour obtenir une aide supplémentaire afin de résoudre vos problèmes, contactez le service client de Bose®. Consultez la liste d'adresses incluse dans le carton d'emballage.

Garantie limitée

Cet appareil est couvert par une garantie limitée transférable. Les conditions détaillées de la garantie limitée sont notées sur la *carte d'enregistrement* qui accompagne votre système.

Caractéristiques techniques

Puissance nominale

États-Unis/Canada : 120V ~ 60Hz 300W
International : 220-240V ~ 50/60Hz 300W
Double voltage : 115/230V ~ 50/60Hz 300W

Antennes

FM 75Ω – antenne FM externe

AM – antenne AM externe

Température ambiante maximum

40°C

Dimensions

Media center : 8,3 cm x 34,9 cm x 25,4 cm

Télécommande 3,0 cm x 6,5 cm x 22,9 cm

Enceintes : 6,4 cm x 14 cm x 10,5 cm

Module Acoustimass® : 36,7 cm x 22,2 cm x 48,5 cm

Poids

Media center : 3,0 kg

Enceintes : 0,45 kg pièce

Module Acoustimass : 10,6 kg

Finition

Media center : polymère

Enceintes : polymère

Module Acoustimass : polymère

GLOSSAIRE

4:3 – Voir « Rapport d'écran ».

16:9 – Voir « Rapport d'écran ».

A Audio analogique : type de son que nous entendons physiquement, par opposition au son numérique qui est composé d'informations codées en binaire.

Audio numérique : Signal audio sous forme numérique, codé sous forme d'unités binaires d'information.

B Balayage progressif : Format vidéo affichant toutes les lignes de l'image en un seul balayage du faisceau, ou trame, et actualisant l'image trente fois par seconde. Ce format n'est pas compatible avec tous les écrans vidéo.

C Câble coaxial : Câble permettant de transmettre du son numérique entre un appareil source et le système 3•2•1®.

Câble optique : Câble permettant de transmettre du son numérique via des fibres optiques entre un appareil source et votre système 3•2•1®.

CD : Acronyme de Compact Disc. Disque qui contient des informations sonores codées numériquement, décodées via le faisceau laser d'un lecteur de CD. Le son ainsi obtenu est de très grande qualité.

CD vidéo : CD (Compact Disc) sur lequel a été enregistré du contenu vidéo.

Chapitre : Unité principale de contenu sur un DVD.

D Dolby Digital : Système de codage du son sur plusieurs canaux, développé par les Dolby Laboratories et reconnu en tant que norme internationale.

 : Logo du système Dolby Digital.

DTS : Acronyme de Digital Theater Systems. Le codage DTS est un type de format de son Surround multicanaux utilisé sur certains CD et de nombreux DVD.

 : Logo du format DTS.

DVD : Acronyme signifiant Digital Video Disc ou Digital Versatile Disc. Un DVD ressemble à un CD mais contient des signaux vidéo de grande qualité et du son multicanaux (dans le cas des films).

DVD vidéo : Norme permettant de stocker et de reproduire du son et des images sur des DVD-ROM, basée sur le format vidéo MPEG, le format audio Dolby Digital ainsi que sur d'autres formats de données déposés.

DVD-R, DVD-RW : Acronymes de Recordable (R) et ReWriteable (RW) DVD. Des données peuvent être gravées une seule fois sur un DVD-R, et plusieurs fois sur un DVD-RW.

DVD-ROM : Acronyme de Read Only Memory (ROM) pour un disque DVD. Ce format ne permet pas d'ajouter des données.

DVR : Acronyme de Digital Video Recording. Parfois utilisé comme synonyme de PVR (Personal Video Recording). Un DVR utilise un disque dur, un guide électronique des programmes et des circuits de traitement internes afin de simplifier au maximum l'enregistrement et la lecture de programmes TV.

E Écran large : Téléviseur possédant un rapport d'écran de 16:9. La forme de cette image est de 16 unités en largeur pour 9 unités en hauteur. (Voir Rapport d'écran)

H HDCP : Acronyme de High-bandwidth Digital Content Protection. Le système HDCP est une forme de gestion numérique des droits d'auteur, utilisée sous licence de Digital Content Protection, LLC, pour contrôler l'utilisation de contenu numérique audio et vidéo lorsque ce contenu transite sur des connexions DVI (Digital Visual Interface) ou HDMI (High-Definition Multimedia Interface). (il empêche ainsi la copie illicite de programmes.)

HDMI : Acronyme de High Definition Multimedia Interface. La norme HDMI est devenue de-facto un standard d'interface permettant d'obtenir une image et un son extrêmement purs, entièrement numériques, via un seul câble.

HDTV : Acronyme de High-Definition TV, format de télévision numérique offrant une résolution plus élevée que les formats précédents. Le HDTV offre une qualité d'image bien supérieure à celle de la télévision standard.

I IR : Abréviation du terme « infrarouge ». Signal utilisé par les télécommandes qui envoient/reçoivent des instructions à l'aide d'un rayon infrarouge.

M MP3 : (MPEG-1 Layer III) Format de son compressé qui permet d'enregistrer plusieurs heures de musique sur un seul CD.

MPEG : Acronyme de Moving Picture Experts Group, le comité d'experts des industries du son, de la vidéo et de l'informatique qui définit les standards de compression des images animées.

N NTSC : Acronyme de National Television System Committee. Désignation du format vidéo standard utilisé en télévision aux États-Unis et dans d'autres pays.

GLOSSAIRE

P PAL : Acronyme de Phase Alternate Line. Format vidéo couramment utilisé en Europe occidentale.

Panoramique : Format vidéo présentant un rapport d'écran plus large que le 4:3 (Voir Rapport d'écran) et comportant des bandes noires au-dessus et en dessous de l'image.

PCM : Acronyme de Pulse Code Modulation. Format courant de signal audio numérique.

PRISE PÉRITEL : Type de fiche courante sur les appareils électroniques destinés à l'Europe occidentale.

PVR : Voir DVR.

R Rapport d'écran : Expression indiquant le rapport entre la hauteur et la largeur de l'image. Par exemple, si l'image d'un téléviseur possède un rapport d'écran de 4:3 (4 sur 3), l'aspect de cette image est de 4 unités en largeur pour 3 unités en hauteur. Les formats 4:3 et 16:9 sont les deux rapports d'écran standard pour les téléviseurs.

Écran 4:3

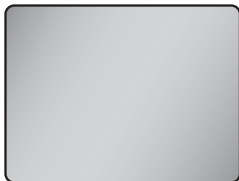

Écran 16:9

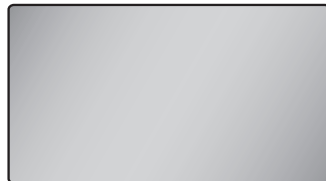

Rapport d'image : Voir Rapport d'écran.

RDS : Système d'affichage d'informations sur l'émetteur radio et le programme diffusé. Cette fonction n'existe qu'en Europe.

Résolution : Ce terme décrit la qualité d'une image, d'un signal ou d'un écran, généralement sous forme de lignes de résolution ou de pixels.

S S-Video : Signal vidéo dans lequel les informations de luminance (noir et blanc) sont séparées des informations de chrominance (couleur). Le S-video offre une résolution supérieure à celle de la vidéo composite, mais inférieure à celle de la vidéo en composantes. Ce type de connexion nécessite un câble spécial, dit câble S-Video.

Source : Tout appareil permettant de transmettre des signaux vidéo et audio au système 3•2•1®. La sortie audio (AUDIO OUT) de ces appareils est raccordée à l'entrée audio (AUDIO IN) du media center

T Télétexte : Service de diffusion d'informations proposé par de nombreuses chaînes de télévision, particulièrement en Europe, mais pas aux États-Unis.

Titre : Unité principale de contenu sur un DVD. Un DVD peut contenir plusieurs titres, dont l'un peut être un film.

V Vidéo composite : Signal vidéo de base, combinant les informations relatives à la luminosité (noir et blanc) et à la couleur. Il offre la résolution la plus médiocre des trois, mais il est compatible avec la quasi-totalité des téléviseurs et des périphériques vidéo, et ne nécessite qu'une simple connexion par câble RCA.

Vidéo en composantes : Aussi appelé YPbPr, c'est le signal vidéo en trois parties qui véhicule les informations de luminance et deux canaux de couleur. Ce signal nécessite d'utiliser un câble spécial. Il offre une résolution considérablement supérieure à celle qu'il est possible d'obtenir avec des signaux vidéo composite ou S-Video.

Y YPbPr : Voir Vidéo en composantes.

ACCORD DE LICENCE DE L'UTILISATEUR FINAL

IMPORTANT : À LIRE ATTENTIVEMENT : Cet accord de licence est un document contractuel entre vous, l'utilisateur final (désigné sous l'appellation « Utilisateur final » ou « Vous ») et Bose Corporation (désigné sous l'appellation « Bose »). Il porte sur l'utilisation de la technologie, du logiciel et des données (désignés sous l'appellation « Technologie ») appartenant à Bose, ses vendeurs et ses bailleurs, qui sont contenus dans ce matériel audio vidéo (désigné sous l'appellation « Système »). Dès lors que vous retirez ce Système de son emballage, vous reconnaissez être lié par les termes du présent accord de licence. Si vous êtes en désaccord avec un des termes mentionnés dans le présent document, **NE RETIREZ PAS CE SYSTÈME DE SON EMBALLAGE.** Renvoyez le Système emballé à Bose Corporation afin d'être intégralement remboursé.

La Technologie contenue dans ce Système est protégée par les lois et les traités internationaux de protection des droits d'auteurs et de propriété intellectuelle. Elle n'est pas vendue, mais concédée sous licence. Cet accord de licence vous autorise à utiliser cette Technologie uniquement sur ce Système Bose®. Vous ne devez PAS transférer, prêter, distribuer, préparer des programmes dérivés, reconstituer la logique, décompiler ou désassembler la Technologie sans autorisation légale expresse autorisant ce type d'activité. Vous acceptez d'utiliser cette Technologie et ce Système dans un but uniquement personnel et non commercial.

La Technologie contient un logiciel qui Vous permet d'obtenir des informations relatives à la musique (désignées sous l'appellation « Données ») fournies par votre vendeur, notamment des noms, des artistes, des pistes et des titres. Vous devez utiliser ces Données uniquement dans le cadre des fonctions prévues pour l'Utilisateur final de cette Technologie. Vous acceptez de ne pas donner, copier, transférer ou transmettre de telles Données à une partie tierce. **VOUS ACCPECTEZ DE NE PAS UTILISER NI EXPLOITER LES DONNÉES À L'EXCEPTION DES DROITS EXPRESSÉMENT FORMULÉS DANS LE PRÉSENT DOCUMENT.**

Vous acceptez que la licence non exclusive permettant d'utiliser la Technologie sera résiliée si vous violez ces restrictions. Si votre licence est résiliée, vous acceptez de cesser toute utilisation de la Technologie

et des Données. Tous les droits liés à la Technologie, notamment les droits de propriété, sont réservés à Bose, ses vendeurs et ses bailleurs. Vous acceptez que les vendeurs et les bailleurs de Bose puissent faire respecter leurs droits conformément à cet Accord directement en leur nom propre.

Bose garantit ce Système conformément aux dispositions de la carte de garantie fournie avec ce Système. À L'EXCEPTION DES DROITS EXPRESSÉMENT FORMULÉS DANS LE PRÉSENT DOCUMENT, BOSE, SES VENDEURS ET SES BAILLEURS REJETTENT TOUTE GARANTIE, EXPLICITE ET LÉGALE LIÉE À LA TECHNOLOGIE, Y COMPRIS MAIS SANS SE LIMITER AUX GARANTIES IMPLICITES DE QUALITÉ MARCHANDE, DE NON VIOLATION DES DROITS DES PARTIES TIERCES ET D'ADÉQUATION À UN USAGE PARTICULIER. EN AUCUN CAS, BOSE, SES VENDEURS ET SES BAILLEURS NE PEUVENT ÊTRE TENUS RESPONSABLES DES DOMMAGES INDIRECTS, PARTICULIERS, FORTUITS OU SECONDAIRES RÉSULTANT DE L'UTILISATION OU DE L'INADÉQUATION À UTILISER CETTE TECHNOLOGIE. EN AUCUN CAS, BOSE NE PEUT ÊTRE TENU RESPONSABLE DE QUELQUE DOMMAGE QUE CE SOIT.

Aucun élément de la Technologie ne doit être exporté ou réexporté en violation des dispositions sur les exportations des États-Unis ou de toute autre juridiction applicable. Toute tentative visant à prêter sa licence à autrui, donner ou transférer un de ces droits, devoirs ou obligations ci-dessous sera nulle. Cet Accord est régi par et interprété selon les lois du Commonwealth of Massachusetts, indépendamment de tout conflit des principes de la loi.

VOUS RECONNAISSEZ AVOIR LU ET COMPRIS CET ACCORD ET ACCPECTEZ LES TERMES QUI S'Y RAPPORTENT. VOUS RECONNAISSEZ ÉGALEMENT QUE CET ACCORD CONSTITUE UNE DÉCLARATION COMPLÈTE ET EXCLUSIVE DE L'ACCORD ENTRE VOUS ET BOSE ET QU'IL ANNULE TOUTE PROPOSITION OU ACCORD PRÉALABLE, ÉCRIT OU ORAL, AINSI QUE TOUTE AUTRE COMMUNICATION PORTANT SUR LE CONTENU DE CET ACCORD.

COPYRIGHT ET PROTECTION DES LICENCES

©2008 Bose Corporation. Toute reproduction, modification, distribution ou autre utilisation, même partielle, de ce document est interdite sans autorisation écrite préalable.

Le design caractéristique du media center 3•2•1® est également une marque déposée de Bose Corporation.

Fabriqué sous licence de Dolby Laboratories. « Dolby » et le symbole du double D sont des marques déposées de Dolby Laboratories. Ouvrage non publié à caractère confidentiel. ©1992-1997 Dolby Laboratories. Tous droits réservés.

Ce produit contient un ou plusieurs programmes protégés par les lois internationales et étasuniennes de protection des droits d'auteurs en tant que produits non publiés. Ils sont confidentiels et sont la propriété de Dolby Laboratories. Leur reproduction ou divulgation, en tout ou en partie, ou la production de programmes dérivés sans l'autorisation expresse de Dolby Laboratories est interdite. Copyright 1992-1996, Dolby Laboratories, Inc. Tous droits réservés.

La technologie de compression audio MPEG Layer-3 est sous licence de Fraunhofer IIS et THOMSON Multimedia.



Fabriqué sous licence aux termes des brevets U.S. 5 451 942; 5 956 674; 5 974 380; 5 978 762; 6 487 535 et autres brevets U.S. et mondiaux, accordés ou déposés.

DTS et DTS Digital Surround sont des marques déposées, et les logos et symboles DTS sont des marques commerciales de DTS, Inc.

©1996-2007 DTS, Inc. Tous droits réservés.

Ce produit intègre une technologie de défense des droits d'auteurs protégée par les revendications de procédés de certains brevets américains et autres droits de propriété intellectuelle détenus par Macrovision Corporation et autres titulaires de ces droits. L'utilisation de ladite technologie doit être autorisée par Macrovision Corporation. Elle est consentie pour le seul usage domestique et certains autres usages limités de visionnage, sauf autorisation contraire de Macrovision Corporation. Le désassemblage et l'ingénierie inverse sont interdits.

Les consommateurs doivent avoir conscience du fait que les téléviseurs haute définition ne sont pas tous entièrement compatibles avec ce produit, ce qui peut provoquer l'affichage de parasites dans l'image. Pour les problèmes d'image en balayage progressif sur 525 ou 625 lignes, il est recommandé d'utiliser le connecteur de sortie en définition standard.

Pour les questions relatives à la compatibilité des téléviseurs avec ce modèle de lecteur de DVD 525p et 625p, veuillez contacter notre service clientèle.

Conçu avec la technologie UEI™ sous licence de Universal Electronics Inc. © UEI 2000-2002.

Ce produit intègre une technologie de défense des droits d'auteurs et d'autres droits de propriété intellectuelle détenus par Cirrus Logic, Inc. Il est soumis aux lois de protection des droits d'auteurs des Etats-Unis ainsi qu'à d'autres restrictions et protections d'octroi de licence. L'utilisation de ladite technologie se limite à l'utilisation des circuits intégrés Cirrus Logic intégrés à ce produit. Tout désassemblage ou démontage est interdit.

Technologie de reconnaissance musicale et données afférentes fournies par Gracenote®. Gracenote est la référence en matière de technologie de reconnaissance musicale et de distribution de contenu apparenté. Pour plus d'informations, consultez le site www.gracenote.com.



Données relatives aux CD et musicaux de Gracenote, Inc., © 2000-2008 Gracenote. Gracenote Software, copyright 2000-2008 Gracenote. Ce produit et ce service sont rattachés à un ou plusieurs des brevets américains suivants : 5 987 525, 6 061 680, 6 154 773, 6 161 132, 6 230 192, 6 230 207, 6 240 459, 6 330 593, ainsi qu'à d'autres brevets émis ou déposés. Certains services sont fournis par Open

Globe, Inc. pour le brevet US 6 304 523.

Gracenote et CDDB sont des marques déposées de Gracenote. Le logo et le logotype Gracenote, le logo Gracenote, le logo et le logotype CDDB ainsi que le logo « Powered by Gracenote » sont des marques commerciales de Gracenote.

Données fournies par All Music Guide © 2004 AEC One Stop Group, Inc. All Music Guide est une marque déposée de AEC One Stop Group, Inc.

Le logo Simplay HD™ et les marques commerciales « Simplay™ », « Simplay HD™ » et « Simplay Labs™ » appartiennent à Silicon Image, LLC et sont utilisés sous licence de Silicon Image, Inc. et/ou de Simplay Labs, LLC HDMI, le logo HDMI et l'interface HDMI (High-Definition Multimedia Interface) sont des marques commerciales ou des marques déposées de HDMI Licensing LLC.

DEVICE CODES

TV **A-2**

CBL **A-15**
Cable box

SAT **A-16**
Satellite receiver

CD/DVD **A-21**

DVD **A-21**

VCR **A-26**

A-ACC **A-32**
Audio accessory

V-ACC **A-32**
Video accessory

R-ACC **A-32**
Audio receiver

TV

888	0264, 0412	Aiwa.....	0264, 0032, 0701, 1180, 1904, 1911, 1916	Amplivision	0370, 0217	ART	1037
A-Mark	0047, 0054, 0003, 0009, 0020, 0032, 0039, 0165	Akai.....	0000, 0060, 0812, 0702, 0178, 0030, 0145, 0556, 0037, 0548, 0714, 0606, 0361, 0264, 0218, 0433, 0696, 0729, 0745, 0753, 1935, 0826, 1259, 1537, 1675, 1676, 1903, 0672, 0648, 0602, 0480, 0473, 0412, 0371, 0217, 0208, 0163, 0151, 0056, 0038, 0035, 0009	Ampro	0751	Arthur Martin	0163
A.R. Systems ...	0556, 0037, 0455, 0352, 0374	Akashi	0009, 0860	Amstrad	0000, 0171, 0037, 1037, 0264, 0218, 0433, 0163, 0039, 0177, 0033, 0011, 0362, 0371, 0412, 0648, 0009, 1982	ASA	0070, 0105
Abex.....	0032	Akiba	0037, 0218, 0455, 0282	Amtron	0000, 0180, 0019	Asberg	0037
Accent	0037, 0009	Akira	0418	Anam	0250, 0180, 0037, 0003, 0009, 0628, 0700	Asora	0009
Accuscan	0047, 0018, 0135	Akito	0037	Anam National .	0250, 0037, 0650, 0055	Astar	1531, 1548
Acec.....	0012	Akura	0171, 0037, 0714, 0668, 1037, 0264, 0218, 0009, 0163, 0282, 0412, 1498, 1556, 1982	Andersson	1149, 1163	Astra	0037
Acer.....	1339	Alaron	0170, 0179	Anglo	0264, 0009	Asuka	0264, 0218, 0217, 0282
Acoustic Research	1269	Alba	0037, 0714, 0668, 1037, 0487, 0370, 0218, 0036, 1935, 0474, 0443, 0418, 0371, 0163, 0038, 0032, 0009	Anhua	0051	ATD.....	0698
Action	0030, 0650, 0003, 0019, 0052, 0185	Albatron.....	0700, 0843	Anitech.....	0037, 0264, 0009, 0282, 0474	Atlantic	0037
Acura	0009	Alfide	0672	Ansonic.....	0037, 0668, 0370, 0009, 0012, 0163, 0374, 0411	Atori	0009
Addison.....	0653, 0108, 0092, 1150	All-Tel.....	0865, 1269	AOC	0451, 0093, 0180, 0060, 0178, 0030, 0108, 1365, 1150, 1089, 0628, 0474, 0185, 0179, 0157, 0092, 0052, 0039, 0038, 0032, 0019, 0018, 0009, 0003	Auchan	0163
ADL	1217	Alleron	0030, 0170	Aolimpike	0264, 0412	Audinac	0180
Admiral.....	0047, 0054, 0017, 0051, 0093, 0463, 0180, 0264, 0016, 0018, 0019, 0163, 0165, 0179, 0418	Allorgan	0217	Apex Digital.....	0156, 0748, 0765, 0185, 0767, 0879, 0890, 1217, 1943	Audio-Technica	0019
Advantz	0282	Allstar	0037	Apollo	0473	Audiosonic	0037, 0714, 0486, 0264, 0370, 0218, 0009, 0109, 0217, 0374, 0820, 1308
Advent	0761, 0783, 0815, 0817, 0842, 1933	Ambassador	0150, 0177	AR	0556, 0352	Audioton.....	0486, 0264, 0370, 0217
Adventura	0046	America Action	0180	Arc En Ciel.....	0109	Audiovox	1564, 0451, 0180, 0003, 0092, 0179, 0623, 0802, 0875, 1937
Adventuri	0000	American High..	0000, 0060	Arcam	0217	Aumark	0060
Adyson	0032, 0217			Archer	0003	Autovox.....	0217, 0247, 0544
AEG	1163, 1556			Ardem	0037, 0714	Aventura	0171
Agashi	0264, 0217			Aristocrat	0163	AVP	0000
Agna.....	0150			Aristona.....	0556, 0037, 0012	Awa	0451, 0606, 0264, 0036, 0108, 0009, 0011, 0157, 0217, 0374, 1376
Aiko.....	0037, 0361, 0264, 0433, 0009, 0035, 0092, 0217, 0371					Axion	1937
Aim.....	0706, 0037, 0455, 0753					Axxent	0009

Baird	0037, 0109, 0179, 0208, 0217, 0343, 1196	Black Diamond .	1909, 1037, 0614, 0753, 0820, 1163		0355, 0335, 0282, 0217, 0208, 0163, 0009	Changfei	0009, 0374, 0817
Bang & Olufsen	0565, 0619, 1620	Black Star	0247	Byd:sign	1309, 1311	Changfeng	0264, 0412, 0696, 0753, 0817
Baohuashi	0264, 0412	Blackway	0218, 0282	C-Tech	0891, 0896	Changhai	0009, 0817
Baosheng	0009, 0817	Blaupunkt	0195, 0036, 0455, 0170, 0200, 0327, 0535, 0554	Caihong	0009, 0817	Changhong	0156, 0765, 0264, 0508, 0009, 0767, 0783, 0817, 0820, 1156
Barco	0556, 0163	Blue Sky	0556, 0037, 0714, 0668, 1037, 0487, 0009, 0163, 0217, 0282, 0339, 0374, 1163	Cailing	0748	Chengdu	0009, 0817
Basic Line	0556, 0037, 0668, 1037, 0218, 0455, 0009, 0163, 0217, 0282, 0339, 0374, 1163	Blue Star	0282	Caishi	0891	Ching Tai	0003, 0009, 0092, 0179, 0474
Bastide	0217	Bondstec	0247	Candle	0030, 0039, 0046, 0056, 0186	Chun Yun	0000, 0180, 0003, 0009, 0033, 0092, 0179, 0474, 0700, 0843, 1150
Baur	0037, 0195, 0361, 0455, 0146, 0512, 0535, 0544, 0554	Boots	0009, 0217	Capehart	0017, 0178, 0030, 0036, 0003, 0019, 0032, 0046, 00052, 0092	Chunfeng	0264, 0009
Baycrest	0032, 0046, 0186	Boxlight	0893	Capetronic	0030, 0003	Chung Hsin	0180, 0053, 0036, 0108, 0033, 0474, 1150
Baysonic	0236, 0463, 0180	BPL	0037, 0208, 0282, 0896	Capsonic	0264	Chungfeng	0412
Bazin	0217	Bradford	0180	Carad	0668, 1037, 0610	Chunsun	0009, 0817
Beaumarck	0017, 0178, 0030, 0019, 0179	Brandt	0625, 0714, 0560, 0109, 0287, 0335	Carena	0037, 0455	Cimline	0218, 0009
Beijing	0812, 0264, 0226, 0009, 0208, 0374, 0412, 0661, 0817	Brick	0039	Carnivale	0030	Cinema	0672
Beko	0037, 0714, 0195, 1037, 0486, 0606, 0370, 0418, 0808	Brinkmann	0037, 0668, 0486, 0418, 0519	Carrefour	0037, 0036, 0070	Cineral	0451, 0092
Belcor	0030, 0019	Briovega	0037, 0362	Carver	0054, 0170	Cinex	0648, 1556
Bell & Howell ...	0054, 0017, 0154, 0093, 0016, 0179	Britannia	0217	Cascade	0037, 0009	Citek	0047, 0032
Belson	0698	Brockwood	0178, 0030, 0019, 0056	Casio	0037	Citizen	0054, 0000, 0451, 0463, 0180, 0060, 0030, 0171, 1935, 1928, 0535, 0003, 0016, 0282, 0280, 0186, 0019, 0092, 0020, 0056, 0046, 0039, 0035, 0032
Belstar	1037	Broksonic	0236, 0463, 0180, 0003, 0039, 0177, 1911, 1929, 1935, 1938	Cathay	0037, 0218, 0032, 0474	City	0009
BenQ	1032, 1315, 1562, 1756	Brother	0264	CCE	0037, 0217	Civet	0185
Beon	0037, 0218, 0032, 0039, 0163, 0418	BSR	0163	Celebrity	0000	Clairtone	0185
Berthen	0668	BTC	0218	Celera	0765	Clarion	0180
Best	0370	Bush	0556, 0037, 0714, 0668, 1037, 0698, 0487, 0361, 0264, 0218, 0036, 1259, 1556, 1900, 0661, 0660, 1954, 0614, 0519, 0374, 0371,	Celestial	0767, 0820	Clarivox	0037, 0070, 0418
Bestar	0037, 0370, 0374			Centrex	0706, 0780, 0826, 0891	Classic	0030, 0019, 0056, 0092, 0499
Bestar-Daewoo	0374			Centrum	1037		
Binatone	0217			Centurion	0037		
				Century	0247		
				CGE	0370, 0074, 0163, 0247, 0418		
				Changcheng ...	0051, 0264, 0009, 0374, 0412, 0661, 0817		

Clatronic	0037, 0714, 0264, 0370, 0218, 0009, 0217, 0247, 0371	Curtis Mathes ...	0047, 0054, 0154, 0000, 0051, 0451, 0093, 0180, 0060, 0702, 0178, 0030, 0145, 0166, 0037, 0179, 0466, 1147, 1347, 1919, 0056, 0044, 0039, 0038, 0035, 0032, 0019, 0018, 0016	0019, 0032, 0039, 0056, 0092, 0374	Dream Vision	1704	
Clayton.....	1037	CXC	0180	Dayu.....	0374, 0661	Drean	0037
CMS Hightec....	0217	Cybertron	0218	De Graaf.....	0548, 0044, 0163, 0208	DSE	0698, 0820, 1556
Colortyme	0047, 0054, 0017, 0060, 0178, 0030, 0018, 0019, 0032	Cytron	1326	DEC.....	0891	DTS	0009
Colt	0019	Cytronix	1298	Decca	0037, 0033, 0217	Dual	0037, 1037, 1137, 0217, 0343, 0352, 0394, 0519, 0544
Commercial Sols	0047, 1447	D-Vision	0556, 0037, 1982	Degraff	0163, 0208	Dual Tec	0217
Concerto	0056	Daenyx	0180, 0179, 0672	Deitron	0374	Dumont	0017, 0180, 0178, 0016, 0019, 0032, 0070, 0217
Concorde	0009	Daewoo	0154, 0451, 0180, 0178, 0030, 1661, 0556, 0037, 0634, 1909, 0264, 0218, 0036, 0108, 1928, 0661, 0672, 0700, 1902, 0860, 0865, 1756, 1755, 0880, 1150, 1307, 1598, 0003, 0009, 0019, 0020, 0032, 0039, 0056, 0092, 0109, 0170, 0217, 0374, 0474, 0499, 0623, 0627, 0628	Dell.....	1080, 1178, 1264	Durabrand	0463, 0180, 0178, 0171, 0003, 1034, 1463
Condor	0037, 0264, 0370, 0009, 0247, 0282, 0411, 0418	Dainichi.....	0218	Delphi	0829	Dux	0037, 0012
Conia	0754, 0820, 1498	Dansai	0037, 0036, 0009, 0032, 0035, 0208, 0217	Delta	1369	DVX	0891
Conic	0178, 0032	Dansette	0412	Denko	0264	Dwin	0093, 0720, 0774
Conrac	0808	Dantax	0714, 0486, 0370	Denon	0145, 0038, 0055, 0511, 0576	Dynatech	0217
Conrowa.....	0156, 0145, 0698, 0264, 0009, 0412, 0696, 0753, 1156	Datsura.....	0208	Denstar	0628	Dynatron.....	0037, 0012
Contec	0180, 0037, 0036, 0009, 0157, 0185	Dawa	0037, 0009	Denver	0037, 0587, 1189	Easy Living	1248
Continental Ed.	0487, 0109, 0287	Daytek	0672, 1376	Desmet	0037, 0009	Eaton	0060
Cosmel	0037, 0009	Dayton	0009, 0092	Dewo.....	0628	Ecco	0773
Craig	0180, 0171, 0179, 0282	Daytron.....	0180, 0178, 0030, 0037, 0036, 0009,	Diamant	0037	ECE	0037
Crosley	0054, 0000, 0180, 0030, 0171, 0370, 0074, 0096, 00163, 0187, 0247	DL	0587, 0780, 0872, 0891	Diamond	0706, 0698, 0009, 0371, 0672, 0820, 0825, 0860, 0896	Edison-Minerva	0487
Crown	0093, 0180, 0053, 0037, 0714, 1037, 0486, 0487, 0606, 0712, 0370, 0412, 0418, 0339, 0208, 0672, 00056, 0039, 0009	Domeos	0668	Dick Smith Elec.	0698, 1556	Elbe	0037, 0610, 0218, 0217, 0362, 0411
Crown Mustang	0672	Domland	0394	Digatron	0037	Elcit	0163, 0247
CS Electronics	0218, 0247	Dongda	0009	Digiline	0037, 0668, 0105	Electroband.....	0000, 0185
CTC.....	0247	Donghai	0009	Digital Life.....	0780, 0872, 0891	Electrograph....	1755
CTX	1756			Digitex.....	0820	Electrohome.....	0154, 0000, 0463, 0150, 0178, 0030, 0019, 0032, 0039, 0056, 0151, 0185, 0381

Elin	0037, 0548, 0361, 0009	Feilu	0009, 0817	Fujimaro	0865, 1498	General Tech. ...	0009
Elite	0037, 0218	Feiyue	0264, 0412	Fujitsu	0009, 0179, 0186, 0217, 0352, 0683, 0809, 0853, 1181	Genesis	0037, 0009
Elta	0264, 0009, 0474	Fenner	0009, 0817	Fujitsu General	0009, 0186, 0217, 0683	Genexxa	0037, 0218, 0009, 0163, 0412
Emco	0247	Fer0	0009, 0374	Fujitsu Siemens	0808, 0809, 1163, 1298	Gericom.....	0808, 0865, 0880, 1217, 1298
Emerald.....	0178, 0177	Ferguson.....	0053, 0037, 0625, 0548, 0560, 0195, 1037, 0003, 0109, 0287, 0335, 0343, 0443, 1935	Funai	0000, 0180, 0171, 0668, 0264, 0039, 0179, 0342, 1271, 1904	Giant	0009, 0217
Emerson.....	0047, 0017, 0154, 0451, 0236, 0463, 0180, 0150, 0178, 0171, 0037, 0714, 0668, 0195, 1909, 0486, 0361, 0370, 0036, 0282, 0371, 0623, 1394, 1911, 1928, 1929, 0280, 0247, 0185, 0179, 0177, 0170, 0146, 0135, 0111, 0070, 0044, 0039, 0038, 0032, 0019, 0012	Fidelity	0171, 0037, 0361, 0264, 0163, 0217, 0371, 0412, 0423, 0474, 0512, 0544	Furi.....	0145, 0264, 0412, 0817	Gibraltar	0017, 0000, 0030, 0019
Emperor	0282	Filsai	0217	Furichi	0860	Gintai	0474, 1150
Envision.....	0030, 0019, 0032, 0039, 0813, 1365	Finlandia	0548, 0361, 0105, 0163, 0208, 0346	Futronic	0264, 0860	Go Video.....	0060, 0886
Enzer	0753, 0860	Finlux	0556, 0037, 0714, 0070, 0105, 0163, 0179, 0217, 0346, 0411, 0473, 0480, 0492, 0808, 1556	Futuretech.....	0180	Go Vision	1937
Epson	0833, 0840, 1290, 1322, 1122	Firstar	0236, 0009, 0033	Galaxi	0037	Goldfunk.....	0668
Erres	0037, 0012	Firstline	0556, 0037, 0714, 0668, 1037, 0361, 0009, 0208, 0217, 0247, 0374, 0411, 0544, 0808, 1363	Galaxis	0037, 0370	GoldStar	0047, 0054, 0154, 0178, 0030, 0037, 0714, 0606, 0361, 0036, 0455, 0247, 0474, 1150, 1154, 1378, 1926, 0217, 0163, 0109, 0056, 0044, 0039, 0032, 0019, 0018, 0009
ESA	0812, 0171	Fisher	0047, 0054, 0154, 0000, 0361, 0370, 0036, 0157, 0159, 0208, 0217, 0544	Ganxin	0817	Gooding.....	0487
ESC	0037, 0217, 0474	Flint	0037, 0610, 0264, 0218, 0455	Gateway.....	1755, 1756	Goodmans.....	1163, 0000, 0556, 0037, 0625, 0714, 0560, 0668, 0634, 1909, 1037, 0487, 0264, 0218, 0036, 0587, 0009, 1900, 1376, 1308, 1259, 0335, 0880, 0808, 0011, 0032, 0661, 0035, 0343, 0179, 0217, 0499, 0360, 0480, 0374, 0371
Ether	0030, 0003, 0009	Force	1149	GBC	0218, 0009, 0163, 0374	Gooding.....	0487
Etron	0009, 0163, 0820	Formenti	0037, 0163	GE.....	0047, 0000, 0051, 0451, 0093, 0180, 0060, 0178, 0030, 1447, 1454, 0625, 0560, 1922, 1919, 1917, 11347, 1147, 0018, 0335, 0282, 0135, 0021, 0092, 0055, 0052, 0027, 0046, 0044, 0038, 0035	Goodmans.....	1163, 0000, 0556, 0037, 0625, 0714, 0560, 0668, 0634, 1909, 1037, 0487, 0264, 0218, 0036, 0587, 0009, 1900, 1376, 1308, 1259, 0335, 0880, 0808, 0011, 0032, 0661, 0035, 0343, 0179, 0217, 0499, 0360, 0480, 0374, 0371
Eurofeel.....	0264, 0217	Fortress	0093	GEC	0037, 0361, 0163, 0217	GPM	0218
Euroman.....	0037, 0264, 0370, 0217	Fraba	0037, 0370	Geloso	0009, 0163, 0247, 0374	GPX	0179
Europa	0037	Friac	0037, 0610, 0370, 0009, 0499	Gemini	0047	Gradiente	0053, 0037, 0056, 0170
Europhon.....	0037, 0109, 0217	Frontech	0264, 0009, 0163, 0217, 0247, 0474	General	0109, 0186, 0287	Graetz	0714, 0487, 0361, 0163, 0339, 0371, 1163
Evesham	1248			General Elec. ...	0047, 0021, 0027, 0055		
Evolution	1756						
Expert	0163						
Exquisit	0037, 0247						
Feilang.....	0009						

Inno Hit.....	0218, 0009, 0217, 0247, 0282, 1163	JBL	0054	Kamp	0017, 0180, 0019, 0185, 0217	Kolin	0180, 0150, 0053, 0036, 0108, 0033, 0474, 1150, 1331
Innova	0037	JCB.....	0000	Kanghua.....	0896	Kolster	0037, 0218, 0247
Innovation	0519	JDV.....	1982	Kangli	0264, 0009, 0374, 0661, 0817	Kongque.....	0264, 0009, 0817
Innowert	0865, 1298	Jean.....	0156, 0051, 0236, 0036, 0003, 0009, 0092, 0179, 0474	Kangyi	0264, 0009, 0412	Konichi	0009
Inotech	0773, 0820	JEC	0035	Kapsch	0361, 0163	Konig	0037
Insignia.....	1564, 0171, 1204, 1326, 1517, 1641, 2002	Jensen	0761, 0815, 0817, 1933	Karcher	0714, 0610, 0606, 0264, 0370, 0282, 1556	Konka	0180, 0037, 0714, 0218, 0587, 0817, 0754, 0720, 0719, 0707, 0703, 0638, 0632, 0628, 0418, 0371, 0282, 0080
Inteq	0017, 0145	Jiahua	0051	Kathrein.....	0556	Kontakt.....	0487
Interbuy	0037, 0264, 0009, 0247	JiaLiCai.....	0264, 0009, 0412	Kawa	0371	Korpel	0037
Interfunk	0037, 0361, 0012, 0109, 0163, 0200, 0247, 0327, 0512	JIL.....	0030, 0019	Kawasho	0030, 0019, 0185	Korting.....	0370, 0039
Internal	0037, 1909	Jinfeng.....	0051, 0226, 0208, 0817	Kaypani	0052	Kosmos	0037
Intervision.....	0037, 0486, 0487, 0264, 0218, 0455, 0009, 0217, 0247, 0282, 0394, 0519	Jinque	0264, 0009, 0412, 0817	KB Aristocrat....	0163	Kost	1262
Irradio	0037, 0218, 0009, 0247, 0371	Jinta	0264, 0009, 0412	KDS.....	1498	Kotron	0412
IRT.....	0451, 1661, 0698, 0628	Jinxing	0054, 0156, 0145, 0556, 0037, 0698, 0264, 0009, 0817	KEC.....	0180, 0060	Koyoda	0009
Isukai	0037, 0218, 0455, 0282	JMB	0556, 0634, 0443, 0499	Ken Brown	0236, 0463	Kriesler	0012
ITC.....	0217	JNC.....	1964	Kendo	0037, 1037, 0610, 0370, 0247, 0362, 0411, 0519, 0648	KTV.....	0463, 0180, 0030, 0039, 0185, 0217, 0280
ITS.....	0037, 0264, 0218, 0282, 0371	Jocel	0712	Kenia	0030, 0019	Kuaile	0264, 0009, 0412
ITT	0548, 0610, 0361, 0163, 0179, 0208, 0339, 0346, 0473, 0480, 0544	Johnson.....	0455	Kenmore	0146	Kulun	0009
ITT Nokia	0180, 0548, 0195, 0610, 0606, 0361, 0070, 0163, 0179, 0208, 0339, 0346, 0473, 0480	Jubilee	0556	Kennedy	0163	Kunlun	0051, 0264, 0226, 0208, 0374, 0661, 0817
ITV.....	0037, 0264, 0247, 0374	Juhua	0264, 0412, 0817	Kennex	0668, 1037	Kyoshu	0032, 0412, 0418
IX.....	0877	Jutan	0030, 0019	Kenwood.....	0180, 0030, 0019	Kyoto	0032, 0163, 0217
Janeil	0046	JVC.....	1253, 0054, 0093, 0463, 0053, 0030, 0606, 0218, 0036, 0650, 0653, 0508, 0055, 0070, 0371, 0418, 0683, 0731, 1172, 1923	Khind	0706, 0896	L&S Electronic .	0714, 0808, 0865
		Kaige	0264, 0009, 0412, 0817	KIC	0217	Lark	0154, 0386
		Kaisui	0037, 0218, 0455, 0009, 0217, 0282	Kiota	0455, 0371	LaSAT	0486
		Kambrook.....	0217	Kioto	0054, 0706, 0556	Lavis	1037
				Kiton	0037, 0668	Leader	0009
				KLH	0156, 0180, 0765, 0767	Lecson	0037
				KLL.....	0037	Legend	0009
				Kloss	0030, 0024, 0046	Lemair	0032, 0411
				KMC	0003, 0032		
				Kneissel.....	0556, 0037, 0610, 0370, 0362, 0374, 0411, 0499		
				Kobra	1467		

Lenco	0037, 1037, 0587, 0374, 0474	Logix	0668, 0519	Magnavox	0047, 0054, 0154, 0000, 0250, 0051, 0180, 0060, 0030, 0171, 1454, 0706, 0037, 0036, 1931, 1904, 1755, 1525, 1365, 1254, 1198, 0802, 0780, 0729, 0386, 0282, 0011, 0187, 0186, 0019, 0179, 0020, 0111, 0096, 0092, 0024, 0035	Matsuiama.....	0587
Lenoir	0009	Longjiang	0264, 0412, 0817			Maxdorf	0773
Lesa	0247	Luker	1982			Maxent	0762, 1211, 1755, 1756, 1757
Lexsor	1196	Luma	1037, 0009, 0163, 0362, 0374, 0411			Maxim	1556, 1982
Leyco	0037, 0264	Lumatron	0556, 0037, 0361, 0264, 0163, 0217			MCE	0009
LG	1423, 0054, 1265, 0060, 0178, 0030, 0556, 0037, 0714, 0698, 0361, 0370, 0108, 1305, 1325, 1378, 1178, 1154, 0856, 0829, 1637, 1758, 0700, 1926, 0644, 0474, 0442, 0247, 0217, 0163, 0109, 0056, 0039, 0038, 0032, 0019, 0009, 0003	Lux May.....	0037, 0009			Meck	0698, 0891
Liesenk & Tter .	0037	Luxman	0056			Mediator.....	0556, 0037, 0012
Liesenkotter	0037, 0012, 0327	Luxor	0548, 1037, 0361, 0163, 0179, 0208, 0217, 0346, 0473, 0480, 1163			Medion	0556, 0037, 0714, 0668, 1037, 0698, 1137, 0512, 0808, 0880, 1248, 1900
Lifetec	0037, 0714, 0668, 1037, 1137, 0218, 0009, 0374, 0519, 0683	LXI	0047, 0054, 0017, 0154, 0000, 0156, 0051, 0093, 0060, 0053, 0178, 0030, 0171, 0166, 0037, 0036, 0135, 0146, 0159, 0165, 0179, 0208, 0280, 0096, 0056, 0055, 0016, 0018, 0039, 0038, 0035, 0032, 0024, 0021, 0020, 0019			Megapower	0700
Lihua	0817	M & S	0054			Megas	0610
Lloyd's	0236, 0180, 0030, 0009, 0032, 0039, 0056, 0179, 1904	M Electronic	0037, 0714, 0634, 0195, 0661, 0512, 0492, 0480, 0411, 0374, 0346, 0343, 0287, 0247, 0217, 0163, 0109, 0105, 0009			Megatron.....	0047, 0178, 0145, 0003, 0009, 0056, 0151
Lloytron	0032					MEI.....	1037, 0185
Local Chennai TV	0009					Meile	0264, 0412, 0817
Local India TV .	0264, 0009, 0208, 0371, 0602					Memorex	0154, 0250, 0463, 0180, 0150, 0060, 0178, 0030, 0037, 0195, 1037, 1926, 1911, 0877, 0179, 0165, 0056, 0039, 0035, 0032, 0016, 0009
Local Malaysia TV	0698					Manhattan	0037, 0668, 1037
Lodos	1037					Marqma	1467
Loewe	0693, 0037, 0370, 0136, 0512, 0633, 0790					Marantz.....	0054, 0030, 1454, 0556, 0037, 0412, 0704, 0854, 0855, 1154, 1398
Logik	0236, 0180, 0060, 1037, 0698, 0009, 0011, 0016, 0033, 0056, 0179, 0371, 0773, 0880, 1217					Mark.....	0037, 0714, 0009, 0217, 0374
						Maruman.....	0627
						Master's	0499
						Mastro	0053, 0706, 0698, 0780
						Masuda	0037, 0264, 0218, 0009, 0217, 0371
						Matsui	1163, 0556, 0037, 0714, 0195, 1037, 0487, 0036, 0455, 0433, 1916, 0744, 0544, 0443, 0371, 0355, 0352, 0335, 0217, 0208, 0177, 0163, 0056, 0039, 0035, 0033, 0011, 0009
						Matsushita.....	0250, 0051, 0650

Microstar	0808	Multitech	0180, 0037, 0486, 0264, 0370, 0009, 0179, 0217, 0247	Neufunk.....	0556, 0037, 0714, 0610, 0218, 0009	Oceanic	0548, 0361, 0163, 0208, 0473
MicroTEK	0820, 0860			New Tech	0556, 0037, 0009, 0056, 0217, 0343	Odeon	0264
Midland	0047, 0017, 0051, 0018, 0019, 0032, 0039, 0056, 0135	Murphy	0032, 0039, 0163, 0474	New World	0218	Okano	0037, 0264, 0370, 0009
Mikomi	1037, 1149	Musikland	0218, 0247	Newave	0093, 0178, 0009, 0092, 1150	Olevia	1144, 1240, 1331, 1610
Minato	0556, 0037	Mx Onda.....	1498	Nextier.....	1598	Olidata	1376
Minerva	0195, 0487, 0108, 0070, 0535, 0554	Myryad	0556	Nicam	0544	Omega	0264
Minoka	0037, 0412	NAD	0156, 0178, 0166, 0037, 0361, 0019, 0056, 0866, 1156	Nikkai	0037, 0264, 0218, 0036, 0009, 0032, 0035, 0163, 0179, 0217	Omni.....	0748, 0698, 0780, 0826, 0872, 0891
Mintek	1603	Naiko	0037, 0606, 1982	Nikkei	0714	Onida	0053, 1253
Minutz	0021	Nakimura	0037, 0374	Nikko	0178, 0030, 0092	Onimax	0714
Mirror	1900	Nanbao	0264, 0009, 0412	Nikkodo.....	0178, 0030, 0092	Onking	0280
Mitsubishi.....	0150, 0868, 0154, 0250, 0093, 0236, 0180, 1250, 0178, 0030, 0556, 0037, 0195, 1037, 0036, 0108, 1171, 1150, 1182, 0836, 0817, 1917, 0535, 0512, 0474, 0381, 0179, 0056, 0033, 0019, 0011	Nansheng	0264, 0412, 0817	Nintaus.....	0891	Onwa	0180, 0218, 0433, 0371, 0602
Mivar	0217, 0609	Narita	1982	Nishi	0030, 0018	Opera	0037
Monaco	0009	NAT	0226	Noblex	0154, 0037, 0264, 0018, 0052	Optimus.....	0154, 0250, 0093, 0180, 0150, 0178, 0030, 0166, 0650, 0016, 0032, 0039, 0056, 0165
Monivision	0700, 0843	National	0051, 0226, 0508, 0055, 0208	Noblisko.....	0070	Optoma	0887, 1348
Morgan's	0037	NEC	1398, 0047, 0154, 0156, 0051, 0053, 0178, 0030, 0264, 0036, 0455, 0653, 0508, 0499, 0603, 0661, 0704, 0817, 0882, 1150, 1182, 1378, 1456, 1704, 0497, 0474, 0412, 0381, 0374, 0217, 0186, 0170, 0165, 0056, 0046, 0019, 0016, 0011, 0009	Nogamatic	0109	Optonica.....	0093, 0165
Motorola.....	0054, 0051, 0093, 0150, 0055	Neckermann	0556, 0037, 0370, 0200, 0247, 0327, 0411, 0418, 0554	Nokia	0180, 0548, 0610, 0606, 0361, 0163, 0179, 0208, 0339, 0346, 0374, 0473, 0480, 0492	Orbit	0037
MTC	0180, 0060, 0030, 0370, 0011, 0019, 0032, 0039, 0056, 0092, 0185, 0282, 0512	NEI.....	0037, 0163, 0371	Norcent	0748, 0824, 1089, 1365, 1590	Origo	0003
MTEC	0032	Neovia	0865, 1376, 1964	Nordic	0217	Orion	0443, 0017, 0236, 0463, 0180, 0178, 0556, 0037, 0714, 0264, 1954, 1929, 1916, 1911, 1463, 1196, 0880, 0544, 0474, 0443, 0412, 0355, 0179, 0177, 0019, 0011
MTlogic	0714	Nesco	0179, 0247	Nordmende	0037, 0714, 0560, 0195, 0109, 0287, 0343, 0891	Orline	0037, 0218
Mudan	0051, 0264, 0226, 0009, 0208, 0412, 0817	Netsat	0037	Normerel	0037	Ormond	0668, 1037
Multitec	0037, 0668, 1037, 0486, 1556	NetTV	0762, 1755	Noshi	0018	Osaki	0556, 0037, 0264, 0218, 0032, 0217, 0355, 0374, 0412, 0474
		Network	0032	Novak	0012	Osio.....	0037
				Novatronic.....	0037, 0105, 0374		
				NTC.....	0092		
				Nu-Tec	0698, 0455, 0820		
				Nyon.....	0000		

Oso	0218	0780, 0817, 0826, 0891	0009, 0096, 0092, 0080, 0056, 0012, 0019, 0032, 0027, 0024, 0020	0815, 0817, 1269, 1933
Osume	0037, 0218, 0036, 0032, 0038, 0039, 0157, 0474	Pathe Cinema... 0163	Phocus	0700, 0717
Otic	1498	Pathe Marc..... 0109	Phoenix..... 0037, 0486, 0370, 0163	Princeton
Otto Versand	0093, 0556, 0037, 0195, 0361, 0036, 0226, 0109, 0217, 0247, 0343, 0512, 0535, 0544, 0554	Pausa	Phonola..... 0556, 0037, 0012, 0080	Prinston..... 1037
Pace.....	0019, 0092	Paxonic..... 0060, 0030, 0019, 0032, 0039	Pilot	Prinz
Pacific	0556, 0037, 0714, 1037, 1137, 0443, 1935	PCE	Pioneer..... 0051, 0060, 0178, 0030, 0706, 0712, 0011, 0019, 0039, 0052, 0056	Prism
Packard Bell....	0092, 1314	Peng Sheng..... 0891	Pioneer..... 0166, 0037, 0486, 0361, 0370, 1398, 1260, 0866, 0760, 0679, 0512, 0423, 0287, 0170, 0163, 0109, 0055, 0038, 0011	Profex
Palladium	0556, 0037, 0714, 0370, 1137, 0163, 0200, 0217, 0247, 0327, 0411, 0418, 0519, 0554	Penney	Pionier..... 0486, 0370, 1556	Profi
Palsonic	0037, 0698, 0264, 0218, 0217, 0418, 0773, 1196, 1269, 1904	Perdio	Plantron	Profilo..... 1556
Panama	0037, 0264, 0009, 0217, 0247	Perfekt..... 0037	Playsonic	Profitronic..... 0037
Panasonic	0054, 0000, 0156, 0250, 0051, 0236, 0030, 0037, 0548, 0361, 0650, 0108, 0225, 0226, 0508, 1271, 1291, 1177, 1175, 1310, 1410, 1480, 1650, 1919, 1941, 1168, 0896, 0853, 0423, 0367, 0208, 0163, 0055, 0052, 0035, 0024, 0018, 1335	Petters..... 1523	Polaroid..... 0765, 0865, 1262, 1276, 1314, 1316, 1326, 1327, 1328, 1341, 1498, 1523, 1991, 1992	Proline
Panavision.....	0037, 0411	Phase	Polytron..... 0282	Proscan
Panda	0051, 0706, 0698, 0264, 0226, 0508, 0009, 0208, 0412,	Philco	Poppy	Proscoc
		Philharmonic..... 0217	Portland	Prosonic
		Philips..... 0054, 0017, 0000, 0051, 0178, 0030, 0171, 1454, 0556, 0037, 0361, 0108, 1154, 0774, 0690, 1254, 0554, 0512, 1455, 0474, 0423, 0374, 1756, 0343, 0200, 0187, 0186,	Powerpoint	Protect
			Prandoni-Prince 0361, 0247	Protech..... 0037, 0668, 1037, 0486, 0264, 0009, 0217, 0247, 0282, 0418
			Precision	Proton
			Premier	Provision
			President	Pulsar
			Prima	Pulser
				Pye
				Pymi
				Qingdao..... 0051, 0264, 0226, 0208, 0412, 0817

Quadral	0051, 0218		0165, 0157, 0135, 0092	Saba.....	0250, 0625, 0548, 0714, 0560, 0361, 0109, 0163, 0287, 0335, 0343, 0498	Sanky	0060, 0030, 0019, 0038, 0039, 0280
Qualcraft	0039	Realistic	0047, 0154, 0180, 0150, 0178, 0030, 0003, 0016, 0019, 0032, 0039, 0056, 0165	Sagem	0610, 0455, 0618, 0830	Sansei	0451, 0092
Quartz	0150, 0178, 0046	Recor	0037, 0418	Saige	0009, 0817	Sansui	0463, 0060, 0030, 0706, 0037, 0714, 0455, 1935, 1929, 1911, 1904, 1537, 1531, 0826, 0753, 0729, 0602, 0371, 0165, 0019
Quasar	0250, 0051, 0650, 0009, 0016, 0024, 0035, 0055, 0165, 0247, 0474, 0865, 1919	Rectiligne.....	0037	Saisho	0264, 0009, 0011, 0033, 0163, 0177, 0217, 0544	Santon	0009
Quelle	0037, 0668, 0195, 1037, 0361, 0554, 0544, 0535, 0512, 0327, 0247, 0200, 0109, 0074, 0070, 0032, 0011	Rediffusion.....	0548, 0361, 0036, 0163, 0346	Saivod	0037, 0668, 1037, 0712, 1163, 1556, 1982	Sanyo	0047, 0054, 0154, 0000, 0156, 0463, 0180, 0145, 0171, 0037, 0264, 0370, 0036, 0108, 0508, 0412, 0424, 0474, 0544, 0704, 0798, 0799, 0893, 1755, 1208, 1142, 1150, 1154, 1179, 0381, 0376, 0339, 0280, 0217, 0208, 0170, 0163, 0159, 0157, 0146, 0105, 0088, 0046, 0011, 0009
Questa	0036, 0032	Redstar	0037	Sakai	0163	Sanyong	0037
Questar	0036	Reflex	0037, 0668, 1037	Sakyno	0455	Sanyuan	0093, 0009, 0817
R-Line	0037	Relisys	0865, 0877, 0878, 1211, 1298	Salora	0548, 0361, 0163, 0208, 0480	Saville	0060
Rabbit	0047	Remotec	0250, 0093, 0145, 0171, 0037, 0376, 0424, 0509, 0627	Salsa	0335	SBR	0556, 0037, 0012
Radialva	0218, 0163	Reoc	0714	Salora	0335	Sceptre.....	0878, 1217, 1360, 1599
Radiola	0556, 0037, 0012, 0217	Revox	0037	Sampo	0047, 0154, 0093, 0178, 0030, 0171, 0036, 0650, 1756, 1755, 0762, 0700, 0474, 0092, 0052, 0039, 0032, 0009	Schaub Lorenz .	0548, 0714, 0486, 0606, 0361, 0374
Radiomarelli	0037, 0247	Rex	0264, 0163, 0247, 0411	Samsung.....	1249, 1619, 0060, 0054, 0017, 0154, 0156, 0093, 0047, 0812, 0702, 0178, 0030, 0556, 0037, 0264, 0370, 0036, 0587, 0618, 0226, 1060, 0817, 1150, 0814, 1235, 0774, 0766, 1312, 0718, 1584, 0644, 1630, 1903, 0009, 0019, 0032, 0035, 0039, 0055, 0056, 0090, 0092, 0163, 0179, 0208, 0217, 0362, 0371, 0474, 0519	Schneider	0556, 0037, 0714, 0668, 1037, 0361, 1137, 0218, 1982, 1904, 0648, 0544, 0519, 0394, 0371, 0352, 0343, 0247, 0217, 0163, 0070, 0012
RadioShack.....	0047, 0154, 0180, 0150, 0178, 0030, 0037, 0019, 0032, 0039, 0056, 0165, 1904	RFT	0037, 0264	Samsux	0038, 0039	Scimitsu.....	0019
Radiotone	0037, 0668, 1037, 0264, 0370, 0009, 0412, 0418, 0648	Rhapsody	0185	Sandra	0217	Scotch	0178
Rank.....	0070	Rinex	0773	Sanjian	0264, 0412		
Rank Arena.....	0036, 0602, 0753	Road Authority .	0282				
RBM	0070	Roadstar	0037, 0714, 0668, 1037, 0264, 0218, 0009, 0282, 0418, 1189, 1900				
RCA.....	0047, 0054, 0000, 0051, 0093, 0060, 0178, 0030, 1447, 1454, 0625, 0560, 0618, 2002, 1922, 1919, 1917, 1547, 0018, 0019, 1347, 1247, 1147, 1047, 0774, 0753, 0679, 0021, 0038, 0090,	Rover	0036, 0877				
		Rowa	0748, 0037, 0698, 0712, 0264, 0587, 0009, 0817				
		Royal	0825				
		Royal Lux	0370, 0335, 0412				
		Runco	0017, 0060, 0030, 0016, 0497, 0603, 1398				
		Ruyi.....	0817				

Scotland.....	0163	Sharp	1393, 0818, 0093, 1602, 0054, 0180, 0053, 0030, 0668, 0036, 0650, 0653, 1193, 0688, 0689, 0720, 0787, 0851, 1165, 1917, 0491, 0474, 0386, 0256, 0200, 0179, 0165, 0157, 0039, 0032, 0019, 0009	Silver	0361, 0036, 0455, 0019, 0179	Sonolor.....	0548, 0361, 0163, 0208, 0282
Scott	0236, 0180, 0178, 0030, 0019, 0039, 0177, 0179, 1189	Shen Ying	0003, 0009, 0092, 0179, 0474	SilverCrest	1037	Sontec	0037, 0370, 0009
Sears	0047, 0054, 0017, 0154, 0000, 0156, 0051, 0093, 0060, 0053, 0178, 0030, 0171, 0166, 0037, 0036, 0159, 0165, 0179, 0208, 0280, 1904, 1926, 0146, 0135, 0096, 0056, 0055, 0039, 0038, 0035, 0032, 0024, 0021, 0020, 0019, 0018, 0016	Shencai.....	0145, 0264, 0009, 0412	Simpson.....	0178, 0030, 0011, 0186, 0187	Sony	0000, 0834, 1599, 0017, 0154, 1100, 0150, 0053, 0037, 1505, 0036, 0650, 1925, 1904, 1751, 1685, 1651, 1619, 0011, 1317, 1300, 1167, 0074, 0810, 0080, 0632, 0353, 0157, 0111
Seaway	0634	Sheng Chia.....	0093, 0236, 0009, 0033, 0179, 0474, 1150	Singer	0060, 0037, 0433, 0009, 0092, 0247, 0335, 0371, 0891, 1537	Sound & Vision	0218, 0374
Seelver	1037	Shenyang	0264, 0009, 0696, 0753, 0817	Sinotec.....	0773	Soundesign	0180, 0178, 0019, 0056, 0179, 0186
SEG.....	0037, 0668, 1037, 0487, 0264, 0218, 0036, 0009, 0217, 0247, 0362, 1163	Sherwood.....	0009	Sinudyne.....	0037, 0361, 0163, 0177, 0544	Soundwave	0037, 0032, 0418
SEI.....	0037, 0163, 0177, 0544	Shintoshi	0037	Skantic.....	0163	Sowa	0156, 0051, 0060, 0178, 0036, 0226, 0092, 0474, 1150
Sei-Sinudyne....	0037, 0544	Shivaki.....	0178, 0556, 0037, 0374, 0443	SKY.....	0037, 0282, 0880	Soyea	0773
Seimitsu	0019	Shogun	0019	Sky Brazil.....	0880	Spectra.....	0009
Seleco	0264, 0163, 0346, 0362, 0371, 0411, 1351	Shorai	0179	Sky-North	0037	Spectravision ...	0156, 0178, 0159, 0179, 0186
Semivox	0236, 0463, 0180	Show	0009, 0418	Skygiant.....	0180	Spectricon.....	0003, 0032
Semp.....	0156, 1356	Siam	0037	Skysonic	0696, 0753	Spectroniq.....	1498
Sencora.....	0009	Siarem	0163	Skyworth.....	0748, 0037, 0698, 0264, 0009, 0696, 0753, 0817, 0825	Squareview.....	0171
Sentra	0035	Siemens.....	0145, 0037, 0195, 0032, 0146, 0157, 0200, 0327, 0535, 0554	Sliding.....	0865, 0880	SR2000	0154, 0171
Serie Dorada....	0156, 0180, 0178, 0030, 0019, 0056	Siera	0556, 0037, 0012	SLX	0668	Ssangyong	0009, 0032
Serino	0093, 0610, 0455	Siesta	0370	Smaragd	0487	SSS	0180, 0019
Shancha.....	0264, 0412, 0817	Signature	0047, 0093, 0030, 0016, 0165, 0179, 0187	Solar Drape.....	0000, 0032	Stag.....	0032
Shanghai.....	0264, 0226, 0009, 0208, 0412, 0817	Signet	1262	Solavox	0037, 0548, 0361, 0032, 0163	Staksonic	0009
Shaofeng.....	0145, 0817	Silva	0037, 0361, 0648	Sole.....	0813	Standard.....	0037, 1037, 0218, 0009, 0217, 0374
		Silva Schneider	0037, 1556	Sonawa	0218	Standard Comps	0218, 0009
		Silvano.....	0587	Songba	0009	Starlite.....	0236, 0180, 0037, 0264, 0009, 0019, 0163
				Soniko	0037	Stenway	0218, 0282
				Soniq	1467	Stern	0264, 0163, 0411
				Sonitron	0370, 0208, 0217, 0339	Stevison	1982
				Sonix	1376		
				Sonneclair.....	0037		
				Sonoko	0037, 0264, 0009, 0217, 0282		

Strato	0037, 0264, 0009	Synco	0000, 0451, 0093, 0060, 0178, 0036, 0092, 0474	Tech Line	0037, 0668, 1163		0754, 0820, 0896, 1556
Strong	1149, 1163	Syntax	1144, 1240, 1331	Tech Lux.....	1189	Telefusión	0037
Studio Experience	0843	Sysline	0037	Techica.....	0218	Telegazi.....	0037, 0264, 0218, 0163
Stylandia	0217	T+A	0447	Technica.....	1982	Telemeister	0037
Sunkai	0610, 0487, 0218, 0455, 0355, 0865	Tacico	0178, 0009, 0092, 0179, 0474, 1150	Technics.....	0054, 0250, 0051, 0556, 0650, 0226, 0046, 0055	Telesonic	0037
Sunstar	0037, 0264, 0009, 0371	Tai Yi	0009, 1150	TechniSat	0556	Telestár	0556, 0037, 0009
Sunwatt	0455	Taishan	0009, 0374, 0817	Technisson	0714, 1289	Teletech	0037, 0668, 1037, 0009, 0247
Sunwood	0037	Talent	0178	Technol Ace	0179	Teleton	0036, 0179, 0186, 0217
Superla	0217	Tandberg.....	0361, 0109, 0367	Technosonic	0556, 0499	Televideon	0163
Superscan	0093, 0864	Tandy	0093, 0218, 0039, 0163, 0165, 0217, 0247	Technotrend	1531	Television	0037
Supersonic	0455, 0009, 0208, 1189	Tashiko	0036, 0650, 0032, 0033, 0092, 0146, 0163, 0170, 0217, 1150	Technovox	0030, 0217	Tempst	0264, 0455, 0009
SuperTech	0556, 0037, 0218, 0009	Tatung	0054, 0154, 0000, 0156, 0051, 0060, 0037, 0036, 0038, 0033, 0055, 0011, 0009, 0003, 0217, 0474, 1150, 1156, 1248, 1254, 1556, 1756	Techview	0847	Tennessee	0037
Supra	0178, 0009, 0039, 0056, 0374	TCC	0826	Techwood	0250, 0051, 0060, 0003, 0055, 0056, 1163	Tensai	0037, 1037, 0218, 0009, 0105, 0217, 0247, 0371, 00374
Supre-Macy	0039, 0046, 0186	TCL	0706, 0698, 0412, 0826, 1537	Tecnimagen.....	0556	Tenson	0009
Supreme.....	0000	TCM.....	0714, 0808, 1289	Teco	0051, 0093, 0178, 0264, 0218, 0036, 0653, 0009, 0092, 0280, 0474	Tera.....	0030, 0092, 0466, 0474
Susumu	0218, 0287, 0335, 0474	Teac	0706, 0154, 0178, 0171, 0037, 0714, 0668, 1909, 1037, 0698, 0712, 0264, 0455, 0418, 0512, 0544, 0412, 0689, 0282, 0217, 0170, 0159, 0146, 1149, 1755, 1904, 0009	Tedelex.....	0698, 0606, 0009, 0208, 0217, 0418, 0891, 1537	Tevion	0556, 0037, 0714, 0668, 1037, 1137, 0648, 0767, 0808, 1248, 1259, 1289, 1298, 1498, 1556
Sutron	0009	Tec	0037, 0009, 0163, 0217, 0247, 0335, 0474	Teiron	0009	Texet	0218, 0009, 0217, 0374
SV2000	0054			Tek.....	0820	Texla	0780
SVA.....	0748, 0587, 0768, 0865, 0870, 0871, 0872			Teknika.....	0054, 0463, 0180, 0150, 0060, 0178, 0016, 0019, 0032, 0039, 0046, 0056, 0092, 0179, 0186	ThemeScene	0887
Svasa	0455			Teleavia	0287, 0343	Thomas	0047, 0178, 0019, 0039, 0056, 1904
Swisstec.....	0880			Telecolor	0017	Thomson	0047, 1447, 0037, 0625, 0560, 0109, 0287, 0335, 0343
Sydney	0217			Telecor	0037, 0218, 0163, 0217, 0394	Thorn	0037, 0361, 0264, 0036, 0035, 0074, 0109, 0163, 0335, 0343, 0499, 0512, 0535
Sylvania.....	1271, 0047, 0054, 0154, 0000, 0051, 0178, 0030, 0171, 0037, 0036, 0381, 1314, 1394, 1904, 1926, 1931, 0187, 0186, 0179, 0159, 0096, 0092, 0056, 0024, 0020			Telefunken.....	0702, 0037, 0625, 0714, 0560, 0486, 0698, 0712, 0587, 0498, 0346, 0343, 0335, 0287, 0109, 0074, 0056, 0753,	Thorn-Ferguson	0335, 0343, 0499

Tiane	0093, 0817	Toyoda	0264, 0009, 0371	0544, 0554, 1163,	Waltham	0037, 0668, 1037,
Tiny	1269	Toyomenka	0178	0346, 0327, 0247,		0109, 0217, 0418,
Tiny Digital	0660	Trakton.....	0264, 0217	0217, 0200, 0177,		0443
TMK	0236, 0180, 0178,	Trans Continen	0037, 0668, 1037,	0170, 0157, 0146,	Wards	0047, 0054, 0017,
	0056, 0177		0217	0109, 0105, 0074,		0154, 0000, 0156,
TML.....	1756	TRANS-conts ..	0556, 0865	0070, 0032, 0011,		0051, 0093, 0236,
TNCi.....	0017	Transonic	0037, 0698, 0712,	0009		0180, 0060, 0178,
Tobishi.....	0218		0264, 0455, 0587,	Univox		0030, 0166, 0037,
Tobo	0748, 0264, 0009,		0009, 0418, 0512,	V.....		0195, 0020, 0019,
	0412		0780			0165, 0179, 0018,
Tocom	0156	Triad	0556, 0218	V2max		0186, 0187, 0016,
Tokai	0037, 0668, 1037,	Trical	0157			0866, 1147, 1156,
	0009, 0163, 0217,	Trident.....	0217	V7 Videoseven .		1347, 0151, 0135,
	0374	Trio.....	1498			0111, 0096, 0021,
Tokaido.....	1037	Tristar.....	0264, 0218	Vector Research		0080, 0024, 0056,
Tokyo	0035	Triumph	0556, 0037, 0177,	Vestel		0055, 0027, 0033,
Tomashi.....	0218, 0282		0346			0046, 0039, 0038,
Tongguang	0264, 0412	Truetone	0250, 0051, 0055	Vexa		0035
Tongtel	0587, 0780	Tsoschi	0282	Victor		Warumaia
Tophouse	0180, 0672	Tuntex	0030, 0009, 0092,			0374, 0661
Topline.....	0668, 1037		0474	Videocon.....		0037, 0714, 0668,
Toshiba.....	1163, 1256, 1508,	TVS.....	0463	Videologic		1037, 0218, 0009,
	1306, 0156, 1524,	TVTEXT 95	0556			0163, 0394, 0519,
	0154, 0093, 0150,	Uher.....	0037, 0486, 0370,	Videomac.....		1376
	1265, 0060, 1145,		0019, 0374, 0418,	Videosat.....		Watt Radio
	0145, 0166, 0195,		0480			0163, 0544
	1037, 0264, 0036,	Ultra	0019, 0039, 0092	VideoSystem....		Waycon
	0618, 0650, 0508,	Ultravox	0037, 0163, 0247,			0156
	1325, 1289, 1343,		0374	Videotecnique....		Wega
	1356, 1360, 1369,	Unic Line	0037, 0455, 0473			0007, 0036
	1456, 1556, 1635,	Unitech.....	0039	Videoton.....		Wegavox
	1656, 1704, 1918,	United	0037, 0714, 1037,			0009
	1935, 1936, 0009,		0587, 1916, 1982	Vidikron.....		Weipai
	0011, 0035, 0070,	Universal	0047, 0037, 0714,			0009
	0109, 0217, 0381,		0021, 0027, 0135	Videotech.....		Welltech.....
	0412, 0423, 0509,	Universum	0037, 0668, 0195,			0714
	0644, 0718, 0832,		1037, 0361, 0264,	Vidtech.....		Weltblick
	0845, 1150, 1156,		0370, 0036, 0618,			0217
	1169, 1173		0362, 0411, 0418,	Viewsonic		Welton
Tosonic.....	0185		0473, 0474, 0480,			0178, 0019
Totevision.....	0051, 0039		0492, 0512, 0535,	Viking		Weltstar
Towada	0217					1037
				Vision		Westinghouse...
						0885, 0000, 0451,
				Vizio		0003, 0889, 0890,
						1092, 1282, 1577
				Vortex		Wharfedale
				Voxson		0556, 0037, 0519,
						0860, 0891, 0896,
						1556
						White Westinghs
						0451, 0236, 0463,
						0037, 1909, 0179,
						0186, 0623, 0889
						Winco
						0412
						Windsor.....
						0668, 1037

Windstar..... 0282
 Windy Sam 0556
 Wintel 0714
 World 0451, 0236, 0463,
 0180
 World-of-Vision 0865, 0877, 0880,
 0890, 1217, 1289,
 1298
 Worldview 0455
 Wyse 1365
 Xenius 0634, 0661
 Xiahua 0698, 0264, 0009,
 0412, 0773, 0817
 Xianghai 0009
 Xiangyang 0264, 0412
 Xiangyu 0009
 Xihu 0264, 0412, 0817
 Xinaghai 0412
 Xingfu 0009
 Xinghai 0264
 XLogic 0698, 0860
 Xoro..... 1196, 1217
 XR-1000 0154, 0180, 0171,
 0016, 0096, 0179
 Xrypton..... 0037
 Yamaha 0030, 0650, 0019,
 0769, 0797, 0833,
 0838, 0839, 1576
 Yamishi 0037, 0218, 0455,
 0217, 0282
 Yapshe 0250
 Yingge 0009
 Yokan 0037
 Yoko 0037, 0264, 0370,
 0218, 0009, 0217,
 0247, 0339
 Yonggu 0009
 Yorx 0030, 0218
 Youlanasi 0817
 Yousida..... 0009

Ytaiwai 1531
 Yuhang 0009
 Zanussi 0264, 0163, 0217
 Zenith 0047, 0017, 0000,
 0093, 0463, 1265,
 0812, 0178, 0030,
 1145, 0145, 0171,
 0037, 1909, 0146,
 0092, 0039, 0016,
 1305, 1904, 1911,
 1929
 Zenor 0339
 ZhuHai 0009, 0374
 Zonda 0698, 0003

CBL

3M 0033
 A-Mark..... 0144, 0277, 0008,
 0040
 ABC 0237, 0014, 0003,
 0008, 0007, 0011,
 0013, 0017, 0033
 Accuphase..... 0014, 0003, 0007,
 0011, 0013, 0017
 Acorn 0237
 Action 0237
 Active..... 0237
 ADB 1082, 1230, 1269,
 1927
 Aichi Denshi..... 1512
 Aim 0015
 Allegro 0153, 0315
 American 0060
 Americast 0899
 Amstrad 1222
 Archer 0237, 0153, 0797
 Auna 0277, 1230, 1269
 Austar..... 0276, 0012
 BCC 0276
 Bell & Howell.... 0014
 Bell South 0899
 Birmingham
 Cable Comms.. 0276
 British Telecom 0003
 Cable & Wireless 1068
 Canal+ 0443
 Century 0008, 0153, 0315
 Citation 0017
 Citizen 0153, 0242, 0315
 Clearmaster 0883
 ClearMax..... 0883
 Colour Voice.... 0025, 0031
 Comcor 1522
 Comcrypt 0443
 Comtec 0019
 Comtronics 0040, 0060
 Contec 0019
 Cool Box 0883
 Coolmax 0883
 Curtis Mathes... 0015, 0242
 Daeryung..... 0877, 1877, 0477,
 0277, 0008
 Dalvi 1522
 Digeo 1187
 Digi 0637
 Director 0476
 Dumont 0637
 DX Antenna..... 1500, 1502
 Eastern 0002, 0418
 Emerson..... 0014, 0015, 0797
 Encon 0008
 Everquest 0015, 0040
 Fastweb 1630
 Filmnet 0443
 Focus 0400

Force 1798
 Fosgate 0276
 Foxtel 1222
 France Telecom 0817
 Freebox 1482
 Fujitsu 1497
 Funai 0019
 Galaxi 0008
 Garrard 0153
 GC Electronics 0040
 GE 0237, 0144, 0021
 Gehua 0476
 Gemini 0015, 0070, 0242,
 0400, 0797
 General Instr. 0476, 0810, 0014,
 0276, 0003, 0012,
 0011, 0015, 0024
 Getterson 0040
 Gibraltar 0003
 GMI..... 0015, 0797, 0883
 Golden Channel 1110
 GoldStar 0144, 0040
 Goodmind 0797
 Hamlin 0009, 0273, 0015
 Hitachi 0009, 0014, 0003,
 0008, 0011, 0033
 Houston..... 0011
 Humax 1813
 Hytek 0007
 Hytex 0007
 Insight..... 0476, 0810
 Jasco 0015, 0153, 0315
 Jebsee 0014, 0400
 Jerrold 0476, 0810, 0014,
 0276, 0003, 0012,
 0011, 0015, 0024,
 0031
 Kabel Deutschld 1981
 Kabelvision 0003

Kloss 0277
 KNC 0008
 Kuang Yu..... 0024
 Leon..... 0015
 LG 0144, 0040
 Macab 0817
 Macom 0033
 Madritel 1230
 Magnavox 0014, 0797
 Maspro 1510
 Matav 1082
 Melita 0003
 Mellenium 0153
 Memorex..... 0000
 Mitsubishi..... 0003
 MNET 0019, 0443
 Mood..... 1386
 Motorola..... 1376, 0476, 0810,
 1187, 1254, 0014,
 0276, 1106, 0400,
 1540
 MS..... 0015
 Multichoice..... 0019, 0443
 Multitech 0883
 MultiVision..... 0012
 NEC..... 1496
 Nikkai 0153
 Nokia 1569
 Noos..... 0817, 1624
 Nova Vision 0277, 0008
 Novaplex..... 0277, 0008, 0017
 NSC..... 0012, 0070, 0400,
 0637
 NTL 1068, 1060, 0276,
 0003, 0277
 Oak 0019, 0007, 0017
 Ono 1068
 Optimus 0021
 Optus 1060, 0276

Pace 0877, 1877, 0237,
 1068, 1060, 0008,
 1577
 Panama 0107, 0021
 Panasonic 0000, 0144, 0107,
 0008, 0021, 0040,
 0375, 1488
 Panther..... 0637
 Paragon..... 0000, 0525, 0008
 Penney 0000, 0637
 Philips..... 0317, 0817, 0013,
 0025, 0031, 0060,
 0153, 0242, 0290,
 1305
 Pioneer 0877, 1877, 0144,
 0533, 0023, 1021,
 1500
 Popular Mechs . 0400
 Prism 0012, 0013
 Pulsar 0000, 0040
 Pulsar 0040
 PVP Stereo VM. 0003
 Quasar 0000
 R-Line 0040
 RadioShack..... 0015, 0153, 0315,
 0797, 0883
 RCA 1256, 0021, 0060,
 0797
 Realistic 0153
 Recoton..... 0153, 0400
 Regal 0279, 0273, 0276
 Regency 0002
 Rembrandt 0011, 0040, 0070,
 0153
 Runco 0000
 Sagem 0817, 1624
 Salora 0000
 Samsung 0000, 0144, 1060,
 0003, 0023, 0040,
 0070, 1666
 Satbox 0375

Scientific Atlanta 0877, 1877, 0477,
 0237, 0000, 0003,
 0277, 0008, 0012,
 0017, 0021, 0025,
 1510
 Sigma 0019
 Signal 0011, 0015, 0040
 Signature 0011
 SL Marx 0040
 Sony..... 1006, 1460
 Sprucer 0144, 0021
 Starcom 0014, 0003, 0015
 Stargate 0014, 0015, 0040,
 0797
 StarHub..... 0276, 1927
 Starquest 0015
 Storm 0637
 Suena Madritel 1230
 Sumitomo 1500, 1503, 1504
 Supercable..... 0276
 Supermax 0883
 Tadiran 0040
 Tele+1 0443
 Teleavia 0040
 Telenet 1920
 Telepiu..... 0443
 Teletronik..... 1522
 Teleview 0040
 Telewest..... 1068
 Telsey 1630
 Thomson..... 1256, 1110, 1582
 Time Warner cbl 1877
 Timeless..... 0040, 0418
 Tocom 0019, 0012, 0013
 Torx 0003
 Toshiba 0000, 1509
 Trans PX..... 0276, 0153, 0315
 TransACT 1106, 1386
 Tristar 0883

TS..... 0003, 0024
 Tusa..... 0015
 TV Comm 0019
 TV86 0040
 Unika 0153
 United Artists .. 0007, 0024
 United Cable 0014, 0276, 0003,
 0011
 Universal 0153, 0315
 UPC..... 1582
 US Electronics . 0276, 0003, 0008,
 0017
 V2 0883
 Videoway..... 0000
 Viewmaster..... 0883
 Viewstar..... 0060
 Vision 0883
 Visiopass 0817
 Vortex View 0883
 Zenith 0000, 0525, 0899,
 0008, 0015, 0017,
 0060, 0153, 0315
 Zentek 0400

SAT

@sat 1300, 1831
 @Sky 1334
 ABSat 0713
 ADB..... 0642, 0887, 0241,
 1259, 1367, 1418,
 1473, 1491
 Aiwa 1514, 1515
 Akai 0200
 Alba 0455, 0713, 1284,
 1659, 1811
 Allsat 0200, 0364, 1017

Allsonic.....	0369	Axis.....	1111, 0369	CityCom.....	0299, 0607, 0818, 1075, 1176, 1232	DiPro	1367, 1543
Alltech	0713	B@ytronic	1412	Classic	1672	DirecTV.....	1377, 0392, 0566, 0639, 1639, 1142, 0247, 0749, 1749, 0724, 0819, 1856, 1076, 1108, 0099, 1109, 1392, 1414, 1442, 1443, 1444, 1609, 1640
Allvision	1232, 1334, 1412	Bauckhage	1331	Clatronic	0332, 1413	Discoverer	0605
AlphaStar	0772	Beko	0455	Clemens Kamphus	0396	Dish Network Sys	1505, 1005, 0775, 1170, 1775
Amitronica.....	0713	Bell ExpressVu .	0775	CNS	1367	Dishpro.....	1505, 1005, 0775, 1775
Ampere	0132, 0396	Bentley Walker .	1017	Cobra	0396	Distratel	0885, 1283, 1704
Amstrad.....	0847, 1175, 0132, 0338, 0396, 0713, 0885, 1113, 1693, 1801	Best	0369	Colombia.....	0132	DMT.....	1075
Anglo	0713	Big Sat.....	1457	Columbia.....	0132	DNT	0200, 0396
Ankaro	0369, 0713, 1279	Black Diamond .	1284	Comag	0132, 1232, 1366, 1412, 1413, 1579	Dream Multimedia	1237
AntSat	1017, 1083	Blaupunkt	0173	Condor	0369, 0607	DSE	1375
Apollo	0455	Blue Sky	0713	Connexions.....	0369, 0396	DSTV	0879, 0642, 1433
Arcon	0332, 1075, 1279	Blue Star	1279	Conrad	0132, 0369, 0607	Dune.....	0369
Arcus	1143	Boca	0132, 0713, 1232, 1366	Coship	1457	Durabrand	1284
Arion	1115	Bose	1616	Crossdigital.....	1109	DX Antenna	1530
Armstrong	0200	Boston	1251	Crown	1284	Echostar	1505, 1005, 0775, 0853, 0167, 0610, 1200, 1775, 1767, 1473, 1418, 1409, 1323, 1170, 0713, 0455, 0396
Arnion	1300	Brainwave	0332, 0658, 1294, 1672	Cryptovision.....	0455	Einhell.....	0132, 0713
Asat.....	0200	British Sky Bcasting	0847, 1175, 1656, 1662	Cyfra+	1076	Elap	0713, 1129, 1567
ASCI.....	0114, 1334	Broco	0713	Cyrus	0200	Electron	1279
ASLF	0713	BskyB	0847, 1175, 1662	D-box	0723, 1114	Elsat	0713
AssCom	0853	BT.....	1296	Daeryung.....	0396	Elta	0200, 0364, 0369, 1659
AST	0321	Bubu Sat.....	0713	Daewoo	1111, 0713, 1296, 1743	Emme Esse	0369
Aston	1129, 1261	Bush	1284, 1471, 1645, 1672, 1743, 1811	Deltasat.....	1075	Energy Sistem ..	1631
Astra	0607, 0713	Canal	0853	Dgtec	1242, 1542, 1631	Engel	0713, 1017, 1251
Astratec.....	1743	Canal Digital	0853, 1622, 1780	Digatron	1294	EP Sat	0455
Astro	0173, 0369, 0607, 0658, 1099, 1100, 1113	Canal Satellite ..	0853, 0292, 1339, 1853	Digenius	0299, 1161	Esat	0879
Atsat	1300, 1831	Canal+	0853	Digitality	0607	Eurieult	0885
AtSky	1334	Centrex	1457	Digifusion	1645, 1743		
Audioline	1672	Century.....	0856	DigiLogic	1284		
Audioton.....	0364	CGV	1413	DigiQuest	1300, 1457, 1473		
Aurora	0879, 0642, 1433	Chaparral	0216	DigiSat	1232		
Austar	0879, 0642, 0494, 1176, 1259	Chess	0114, 0713, 1334, 1626	Digisky	1457		
Avalon	0396	Chili	1718	DigitAll World ..	1227		
Axil	1457, 1659			Digiturk.....	1076		
				Digiwave	1631		
				Dijam	1296		

Eurocrypt 0455
 EuroLine 1251
 Europa 0607
 Europhon 0132, 0299, 0607
 Eurosky 0132, 0114, 0299, 0369, 0607
 Eurostar 0607, 0818
 Eutelsat 0713
 Expressvu 0775, 1775
 Eycos 1279
 Fagor 0364
 Fenner 0369, 0605, 0713
 Ferguson 0711, 0455, 1291, 1743
 Finepass 1593, 1780
 Finlandia 0455
 Finlux 0455
 Flair Mate 0713
 FMD 0114, 1251, 1413, 1457
 Fortec Star 1017, 1083
 Foxtel 0879, 0720, 0455, 1176, 1356
 Fracarro 0125
 Freecom 0335
 Fresat 0885
 FTEmaximal 0369, 0713
 Fuba 0173, 0299, 0369, 0396, 1161, 1214, 1251, 1801
 Fugionkyo 0125
 Funai 1377, 0338
 Galaxis 0853, 1111, 0879, 0364, 0369, 1557
 Galaxisat 0321
 Gardiner 0818
 Garnet 1075
 GbSAT 1214
 GE 0392, 0566

Gecco 1412
 General Instr. ... 0869
 General Satellite 1176
 Globo 1251, 1334, 1412, 1429, 1626
 GOD Digital 0200
 GOI 0775, 1775
 Gold Box 0853, 0292
 Gold Vision 1017, 1631
 Golden Interstar 1283
 GoldStar 0335
 Goodmans 0455, 1246, 1284, 1291
 Gradiente 0856, 0099, 0887
 Granada 0455
 Grothusen 0335
 Grundig 0847, 0853, 0173, 0879, 1291
 Haensel & Gretel 0132
 Handan 1622, 1780
 Hanseatic 0605, 1099, 1100
 Hantor 0332
 Hauppauge 1294, 1672
 HB 1214, 1801
 HDT 1159
 HE@D 1279
 Heliocom 0607
 Helium 0607
 Hills 1232
 Hirschmann 1111, 0173, 0125, 0299, 0369, 0396, 0607, 1232, 1412
 Hisawa 0332
 Hisense 1535
 Hitachi 0749, 0819, 0214, 0455, 0489, 0491, 1250, 1284, 1518, 1523, 1525
 HNE 0132

Homecast 1214, 1680
 Hornet 1300
 Houston 0775, 0396
 HTS 0775, 1775
 Hughes Net Sys 1142, 0749, 1749, 1442, 1443, 1444
 Humax 1176, 1427, 1670, 1675, 1743, 1790, 1882, 1915
 Hung Chang 0732
 Huth 0132, 0332, 0335, 0364, 0607, 1017, 1075, 1143
 Hwalin 0885
 Hyundai 1075, 1159
 iCan 1367
 ID Digital 1176
 IEEC 0605
 ILLUSION sat... 1557, 1631
 iLo 1535
 Imperial 1334, 1429, 1672
 Indovision 0887
 Ingelen 0114, 0396
 Innova 0099
 International 0132
 Interstar 1017, 1214
 Intervision 0364, 0607
 Irradio 1331
 ISkyB 0887
 ITT Nokia 0723, 0455
 Jadeworld 0642
 Jaeger 1334
 Jerrold 0869
 JiWon 0364
 Johansson 0332, 0364
 Jolly 0364
 JSR 0364

JVC 0775, 0492, 1170, 1507, 1531, 1532, 1775
 K-SAT 0713
 Kamm 0713
 Kaon 1300, 1583
 KaTelco 1111
 Kathrein 0173, 0200, 0114, 0480, 0504, 0553, 0658, 0713, 0818, 1416, 1561, 1567, 1706, 1707, 1709
 Kennex 0125
 Kenwood 0853
 Key West 0132
 Kiton 0114
 Konig 0607
 Kosmos 0335
 Kreatel 1385
 Kreiling 0114, 0658
 Kreiselmeier 0173
 L&S Electronic . 0132, 0369, 1334
 Labgear 1296
 LaSAT 0173, 0132, 0299, 0369, 0607
 Lava 1631
 Legend 1718
 Legrand 1718
 Lemon 1334
 Lenco 0335, 0369, 0607, 0713
 Lennox 0369
 Lenoxx 1611
 LG 0335, 1075, 1226, 1414
 Lifesat 0132, 0299, 0369, 0605, 0713
 Lodos 1284
 Logik 1284
 Logix 1017, 1075

Lorenzen	0132, 0299, 0607, 1161, 1294, 1579	Microtec.....	0713	Optex	0114, 0364, 0713, 1283, 1611	Pioneer	1142, 0853, 0292, 0329, 0352, 1308, 1442
Lorraine	0335	Mitsubishi	0749, 0455, 0491	Optimus	0724	Planet	0396
Lupus	0369	Morgan's.....	0200, 0132, 0364, 0713, 1232, 1412	Optus	0879, 1143	PMB	0713, 1611
M Electronic	0818	Motorola	0869, 0856, 1473	Orbis	1232, 1334, 1412	Polytron	0396
M vision.....	1557	MTEC.....	1214	Orbitech	0114, 1099, 1100	Portland.....	1296
M&B	0605	Multibroadcast .	0879, 0642	P/Sat	1232	Power Sky	1279
Magnavox	0724, 0722	Multichoice	0879, 0642, 1433, 1559, 1560	Pace.....	0847, 0853, 0200, 0887, 0720, 1175, 0791, 0455, 0329, 0241, 1323, 1356, 1423, 1623, 1693, 1717, 1848, 1850	Predki	0332
Manata	0132, 0713	Muratto	0321, 0335			Preisner	0132, 0396, 1113, 1366
Manhattan	0332, 0364, 0455, 1017, 1083	Mx Onda.....	1659			Premier.....	0853, 0723, 0292, 1429
Marantz	0200	Myryad	0200	Pacific	1284, 1375	Primacom	1111
Maspro	0173, 0713, 1520, 1530	Mysat	0713	Packard Bell.....	1111	Primestar	0869
Matsui	0173, 0332, 1284, 1743	MySky	1693, 1848, 1850	Palcom	0299, 1161, 1331, 1409	Promax	0455
Matsushita.....	0214, 0340, 0500	Navex	0332	Palladium	0396	Proscan	0392, 0566
Max	0607	NEC	0496, 1270, 1519, 1617	Panarex	1159	Proton	1535
Maximum	1075, 1334	NEOTION.....	1334	Panasat	0879, 1433	QNS.....	1367, 1404
McIntosh	0869	Netgem	1322	Panasonic	0247, 0701, 0847, 0214, 0340, 0455, 0500, 1304, 1404, 1508, 1526, 1527, 1528	Quadral.....	0369
Mediabox	0853, 0292	Netsat	0099, 0887	Panda	0173, 0455, 0607	Quali-TV	1955
Mediacom	1206	Neuf TV.....	1322	Pansat	1159, 1807	Quelle	0299, 0607
MediaSat	0853, 0292	Neuhaus	0607, 0713	Patriot	0132	Radiola	0200
Medion	0132, 0299, 0369, 0713, 1075, 1161, 1232, 1334, 1412, 1626	Neuling	0132, 1232	Paysat	0724	RadioShack.....	0566, 0775, 0869
Medison	0713	Neusat	0713, 1279, 1331	peeKTon.....	1457	Radix	0396, 1113, 1317
Mega	0200	Neveling.....	1161	Philips	1142, 0749, 1749, 0775, 0724, 0819, 0856, 1076, 0722, 0099, 0847, 0853, 0173, 0200, 1114, 0887, 0292, 0818, 0455, 0133, 1442, 1543, 1672	RCA.....	0392, 0566, 1142, 0775, 0855, 0143, 1291, 1392, 1442
Memorex	0724	Nevir	1659			Rebox	1214
Metronic	0132, 0713, 0818, 0885, 1279, 1283, 1334, 1375, 1704	Newton	0396			Redstar.....	0369
Metz	0173	Next Level.....	0869			Regal	1251
MiCO	1811	NextWave	0732, 1017, 1143			RFT.....	0200
Micro	0607, 0713, 1294	Nikko	0723, 0200, 0713			Roadstar.....	0853, 0713
Micro Elektronik	0713	Noda Electronic	0885, 1704			Rollmaster	1413
Micro Technology	0713	Nokia	0853, 0723, 0455, 1023, 1223, 1311, 1723			Rover	0369, 0713
Micromaxx	0299, 0369	Nordmende	0455, 1611			Rownsonic	1567
Microstar	1075	Novis	0332	Phonotrend	1200, 0364, 1017	S-ZWO	1207
		OctalTV.....	1505, 1294	Pilotime	1339	SAB	1251
		Omega	0887	Pino.....	1334	Saba	0820, 0607, 0885
		Opentel.....	1232, 1412				

Sabre	0455	Sharp	0494, 1489, 1513, 1517, 1955	Stream	1848	Telestar	0114, 1099, 1100, 1251, 1334, 1610, 1626
Sagem	0820, 1114, 1253, 1690, 1692	Siemens.....	0173, 0396, 1334, 1429, 1657	Strong	0853, 0820, 0879, 0132, 0125, 0369, 0713, 1159, 1284, 1300, 1409, 1626, 1765	Telesystem	1801
Samsung.....	1377, 1142, 1276, 1108, 1109, 0853, 1017, 1206, 1293, 1442, 1458, 1570, 1609, 1795, 1916	Silva	0299, 0335	Sunny	1300	Teletech.....	0114
Sanyo	0493, 1219	Skantin	0713	Sunny Sound ...	0369	Televés	0132, 0455, 1214, 1300, 1334, 1742
SAT.....	0321	SKR	0713	Sunsat	0713	Televisa.....	0887
Sat Control.....	1300	SKY	0856, 1856, 0099, 0847, 0887, 1175, 0711, 1656, 1662, 1693, 1848, 1850	Sunstar	0642, 0132, 0369	Telewire	0364, 1232
Sat Cruiser	1143	Sky Brazil.....	0856, 0887	Supermax	1143, 1283	Tempo	1143
Sat Partner.....	0332, 0335	SKY Italia.....	0853, 1693, 1848	Supernova	0887	Tensai	0332
Sat Team	0713	Sky XL	1251, 1412	Systec	1334	Tevion	0713, 1409, 1593, 1622, 1672
SAT+	1409	Sky+	1175	Tagra	0364	Thomson	0392, 0566, 0847, 0853, 0820, 1175, 0292, 0711, 0713, 0607, 0455, 0885, 1046, 1291, 1534, 1543, 1662
Satcom	0605, 0607	Skymaster	1200, 0605, 0713, 1075, 1334, 1409, 1567, 1611	Tantec	0455	Thorn	0455
Satec	0713	Targa	1807	Tatung	0455	Tiny.....	1672
Satelco.....	0369, 1232	Tatung	0455	TBoston	1659	Tioko	0132
Satplus.....	1100	TCL	1143	Tec	1227, 1251, 1322	Tivo.....	1142, 1442, 1443, 1444
Satstation.....	1083	Tecatel.....	1200	Tecatel.....	1200	Tokai	0200
Schaub Lorenz.	1214	Techniland.....	0364	TechniSat	0114, 0396, 0455, 1099, 1100, 1195, 1197, 1322	Tonna	0364, 0455, 0713, 1611
Schneider	1206, 1251	Technomate	1283, 1610	Technosonic.....	1672	Topfield.....	1206, 1207, 1208, 1545, 1783, 1824
Schwaiger	1111, 0132, 0504, 0605, 0607, 0732, 0885, 1075, 1083, 1317, 1334, 1412, 1457	Technoson.....	1429	Technotrend.....	1429	Toshiba.....	0749, 1749, 0790, 0819, 0455, 0486, 1285, 1446, 1501, 1516, 1530
SCS.....	0299, 1331	Technowelt.....	0132, 0607	Technoson.....	1672	TPS.....	0820, 1253
Sedea Electro. .	0132, 0125, 1206, 1279, 1283, 1626	Techsant.....	1017	Technosonic.....	1672	Triad	0321, 0335
Seemann.....	0396	Techwood	0114, 1284, 1626	Technotrend.....	1429	Triax	0853, 0200, 0132, 0114, 0396, 0713, 1113, 1227, 1251, 1291, 1296, 1626, 1742
SEG.....	0114, 0332, 0369, 0605, 1075, 1251, 1626	tekComm	1017	Technowelt.....	0132, 0607	Trio	1075
Seleco	0364	Telasat.....	0605, 0607	Techsant.....	1017	TT-micro	1429
Septimo.....	0885, 1375	Tele System Elec.	0396, 1251, 1409, 1611, 1801	Technowelt.....	0132, 0607		
Serd.....	1412	TeleClub.....	1367	Techwood	0114, 1284, 1626		
Serino	0610	Teleka	0396, 0607	tekComm	1017		
Servimat.....	1611	Telesat.....	0605, 0607	Telasat.....	0605, 0607		
ServiSat.....	0713, 1251	SR.....	0132	Tele System Elec.	0396, 1251, 1409, 1611, 1801		
		Star.....	0887	TeleClub.....	1367		
		Star Choice.....	0869	Teleka	0396, 0607		
		Star Trak	0772, 0869	Telesat.....	0605, 0607		
		Starland	0713				
		Starlite	0200				
		Starring.....	0332				

Turnsat 0713
 Twinner 0713, 1611, 1742
 UEC 0879, 1356
 UltimateTV 1392, 1640
 Uniden 0724, 0722, 1521
 Unisat 0200, 0132
 United 1251
 Unitor 0332
 Universum 0173, 0114, 0299,
 0607, 1099, 1251
 US Digital 1535
 USDTV 1535
 Van Hunen 1161
 Variosat 0173
 Vega 0369
 Ventana 0200
 Versatel 1795
 Vestel 0114, 1251
 VH Sat 0299
 Viasat 1682
 Victor 0492
 Vidtech 0321
 ViewSat 1232
 Visionic 0125, 1279, 1283
 VisionNet 1557
 Visiosat 0114, 0713, 1129,
 1413, 1457, 1718,
 1742, 1807
 Viva 0856
 Voom 0869
 VTech 0321, 0818
 Wavelength 1232, 1413
 Wetekom 0605
 Wewa 0455
 Wharfedale 1284
 Winbox 1801
 Winersat 0332
 Wintel 0299, 1161

Wisi 0173, 0132, 0299,
 0321, 0396, 0455,
 0607
 World 0332
 Worldsat 0114, 1214, 1251,
 1543
 XMS 1075
 Xoro 1807
 Xrypton 0369
 Xsat 0847, 0713, 1214,
 1323
 Xtreme 1300
 Yakumo 1413
 Yamada 1718
 Yes 0887
 Zehnder 0114, 0321, 0369,
 0504, 0818, 1075,
 1232, 1251, 1616
 Zenith 0856, 1856
 Zeta Technology 0200
 Zodiac 0396, 1801

CD/DVD

RCA 0522
 Sharp 0037
 Sony 0878, 1033
 Universum 0053

DVD

3D LAB 0503, 0539
 4Kus 1158
 A-Trend 0714
 Accurian 1072, 1416

Acoustic Solutions 0730, 0713, 1228,
 1242, 1316
 Adcom 1094
 Advent 1016
 AEG 0770, 0790, 0788
 AFK 1051, 1152
 Afreedy 0698
 Aim 0672, 0699, 0778,
 0833, 1165, 1177
 Airis 0672, 0826, 1005,
 1107, 1224, 1321,
 1345
 Aiwa 0533, 0641
 Akai 0770, 0695, 0790,
 0690, 0705, 0716,
 0766, 0779, 0788,
 0884, 0898, 0899,
 1089, 1115, 1233
 Akashi 0838
 AKI 1005
 Akira 0699, 1321
 Akura 0898, 1051, 1140,
 1171, 1233, 1367
 Alba 0672, 0539, 0717,
 0695, 0730, 0699,
 0713, 0783, 0884,
 1140, 1530, 1610
 Albatros 1001
 Alco 0790
 Alize 1151
 All-Tel 0835, 1451
 Allegro 0869
 Altacom 1224
 Amisos 0782
 Amitech 0784, 0770, 0850
 Amoi 0852
 Amoisonic 0835
 Amphion Media Works 0872, 1245
 Amstrad 0770, 0713, 1151,
 1173, 1367, 1407

Amuseer 1351
 AMW 0872, 1245
 Ansonic 0831, 0759, 1316,
 1351
 Apex Digital 0533, 0672, 0717,
 0755, 0794, 0796,
 0797, 0830, 1004,
 1020, 1056, 1061,
 1100, 1126
 Aria 0893
 Arianet 0818, 0893
 Aristona 0539, 0646
 Arrgo 1023
 Asono 1224
 Aspire Digital ... 1168, 1407
 Astar 1489
 Atacom 1224
 Audiologic 0736
 Audiosonic 0690, 1265
 Audiovox 0717, 0790, 1041,
 1071, 1072, 1121,
 1122
 Audioworld 0790
 Autovox 0713
 Auvio 0843
 Aviovis 1165
 Awa 0730, 0872
 Axion 0730, 1071, 1072,
 1193
 B & K 0655, 0662
 Bang & Olufsen 1696
 Base 1451
 Basic Line 0713
 Baze 0898, 1165
 BBK 0862, 1224
 Beep 1163
 Bel Canto Design 1571
 Bellagio 1004, 1245
 Belson 1086

Best Buy	1089	Centrum.....	0713, 0779, 0789, 1005, 1227		1117, 1129, 1173, 1502, 1537	digiRED	0717
Black Diamond.	0713, 0766, 0833, 0884	CGV.....	0751, 1115	Cydectin.....	1074	Digital i	0893
Blaupunkt	0717	Changhong	0627, 1061	Cytron	0651, 0705, 0716, 1347	DigitalMax	1738
Blu:sens	1233, 1321, 1489	Cinea	0831, 0841	D-Link	1881	Digitor.....	0651, 0690, 0833, 1005, 1423
Blue Nova Intn .	1321	Cinego	1399	D-Vision	1115, 1367	Digitrex	0672, 1004, 1056, 1100
Blue Parade	0571	Cineral	0730	Daenyx	0872	Digix Media	0826
Blue Sky.....	0672, 0651, 0695, 0790, 0699, 0713, 0778, 0804, 0843, 1423	Cinetec.....	0713, 0872	Daewoo	0490, 0784, 0770, 1483, 1443, 1441, 1436, 1242, 1234, 1172, 1169, 1072, 0872, 0869, 0833, 0714, 0705	DiK	0831
Boghe	1004	cineULTRA	0699			Dinamic	0788
Boman	0783, 0898, 1005	CineVision.....	0876, 0833, 0869, 1483	Dalton	1036, 1107	Disney	0831, 0675, 1270
Bose.....	2023	Citizen	1003, 0695, 1277	Dansai	0770, 0783, 1115	DiViDo	0705
Brainwave	0770, 1115	Clairtone	0571	Dantax	0539, 0790, 0713, 0723, 1089	DK Digital	0831
Brandt	0503, 0651, 0551	Classic.....	0730, 1730	Daytek	0872, 1005	DMTech	0783, 1072
Broksonic	0695, 0868, 1419	Clatronic	0672, 0675, 0788, 0818, 1165, 1177, 1233	Dayton.....	0872	Dragon	0831
Buffalo.....	1882	Clayton.....	0713	DCE.....	0831	DreamX	1151
Bush.....	0672, 0717, 0730, 0831, 1483, 1436, 1419, 1351, 1177, 1165, 1140, 1128, 1051, 0884, 0879, 0833, 0778, 0758, 0723, 0713, 0699, 0690, 0516	Coby.....	0730, 0778, 0852, 1077, 1086, 1107, 1165, 1177, 1321, 1351	Decca	0778, 0818	DSE	0833, 1152, 1483, 1730
Byd:sign	0872	Codex	1233	Denon	0490, 0634, 1282, 1634	DTS	0799
C-Tech	0798, 1152	Commax	1321	Denver	0672, 0699, 0778, 0788, 0898, 1056, 1104, 1107, 1165, 1177, 1265, 1316, 1321	Dual.....	0651, 0730, 0831, 0790, 0665, 0675, 0713, 0779, 0783, 1023, 1068, 1085, 1436
Calif Aud Labs..	0490	Compacts.....	0826, 1107, 1265			Durabrand	1003, 0831, 0713, 1023, 1127, 1502
Cambridge Aud	0751, 1109, 1589	Conia	0672, 0516, 0835, 0852, 1321	Decca	0770, 1115	DVD2000	0521
Cambge Sndwks	0690	Contel	0788	Denon	0490, 0634, 1282, 1634	DVX	0768
Campomatic Dig.	1051	Continental Ed.	0831, 0872	Denver	0672, 0699, 0778, 0788, 0898, 1056, 1104, 1107, 1165, 1177, 1265, 1316, 1321	E:max	1233, 1321
Cary Audio Des	1477	Craig	0831	Denzel	0665	EagleTec.....	0714
Cat	0699, 0789, 1421	Creative	0503, 0539	Desay	0800, 0843, 1407, 1455	eBench	1152
CAVS.....	1057	CrossWood	1446	Dgtec	0672	ECC.....	0730
CCE.....	0730	Crown	0770, 0690, 0713, 0769, 1115	Diamond	0651, 0768, 0790, 0751, 0778	Eclipse.....	0723, 0751
Celestial	1020	Crypto	1228	Diamond Vision	1316, 1609, 1610	Electrohome.....	1003, 0893
cello	1730	Curtis Mathes ...	1087	Dick Smith Elec	0833, 1152, 1483, 1730	Elfunk	0713, 0850, 0884
Centrex	0672, 1004	Cybercom.....	0831	Digihome.....	0713	Elin	0770
Centrios.....	1577	CyberHome	0714, 0816, 0874, 1017, 1023, 1024,	DigiLogic	0713	Elite	1152

	1115, 1151, 1173, 1233	GoldStar	0591, 0741, 0801, 0869	Hoehner	0651, 0831, 0713, 0826, 1004, 1224	Kansas Tech.	1233, 1530
Eltax	0766, 1233, 1321	Goodmans.....	0651, 0730, 0790, 0690, 0713, 0723, 0783, 0833, 0879, 1004, 1140, 1177, 1316, 1423, 1530, 1730	Home Elec.	0770, 0730	Karcher.....	0783
Emerson.....	0591, 0675, 0705, 0821, 1268			Home Tech Indus.	1107, 1224	Kawasaki.....	0790
Encore	0698	GP Audio	1140	Hoyo	0665	Kendo	0672, 0831, 0699, 0713
ENTERprise.....	0591	GPX	0741, 0699, 0769	Humax	0646, 1588	Kennex	0770, 0713, 0898
Entivo	0503, 0539	Gradiente	0490, 0651	Hyundai.....	0766, 0783, 0850, 1061, 1228	Kenwood.....	0490, 0534, 0682, 0737, 1063
Enzer	0784, 0770, 0766, 1228	Graetz	0665	I-O Data	1405	Kiiri	0770
ESA	0821, 1268, 1443	Gran Prix	0831, 0898	iLo	1348, 1472	King DHome.....	0799
EuroLine.....	0675, 0788, 1115, 1233, 1351	Grandin.....	0713, 0716, 1173, 1233	Ingelen	0788	Kingavon	0818
Fenner	0651	Greenhill	0717	Ingersol	1023	Kiss.....	0665, 0841, 1523
Ferguson	0651, 0695, 0713, 0884, 0898, 1730	Grundig.....	0539, 0651, 0551, 0695, 0790, 0670, 0705, 0713, 0775, 1004, 1036, 1128, 1177, 1436, 1730	Initial.....	0839, 0717, 1472	KLH	0815, 0717, 0790, 1020, 1149, 1261
Finlux	0672, 0591, 0741, 0770, 0751, 0783, 1165			Inno Hit	0713	Kloss	0533
Fintec	1169	Grunkel	0770, 0831, 0790, 1316	Innovative Tech.	1542	Koda.....	1230
Firstline	0651, 0713, 0799, 0843, 0869, 1530	GVG.....	1169	Insignia.....	1013, 1268	Konka	0711, 0719, 0720, 0721
Fisher	0670	H & B	0713, 0818, 0841, 0850, 1233, 1421	Integra.....	0571, 0627, 1634	Konka	0711, 0719, 0720, 0721
Funai	0695, 0675, 1268, 1334	Haaz	0751, 1152	Irradio.....	0869, 1115, 1224, 1233	Koss	0651, 0769, 0896, 1061, 1423
Fusion	0862	Haier	0843	IRT.....	0783, 1489	Kreisen	1421
Gateway.....	1073, 1077, 1158, 1194	Hanseatic	0741, 0790, 0783	ISP	0695	KXD	0857, 1321
GE	0522, 0815, 0717	Harman/Kardon	0582, 0702	Jamo	1036	Landel	0826
General Electric	0717	HCM	0788	Jaton	0665, 1078	Lasonic.....	0627, 0798, 0789, 1173
Germatic	1051	HDT	0705	Jay-tech.....	1265	Lawson	0768, 0716
Global Link	1224	HE.....	0730, 1163	JBL.....	0702	Lecson	1533
Global Solutions	0768	Helios	2080	JDB	0730	Leiker	0872
Global Sphere ..	1152	Henss	0713	JDV	1367	Lenco	0651, 0770, 0699, 0713, 0778, 1165, 1177
Go Video	0573, 0744, 0717, 0741, 1730, 1483, 1443, 1304, 1158, 1144, 1099, 1075, 1044, 0869, 0833, 0783, 0715	Himage	1089	Jeken	0699	Lenoir	1228
Go Vision	1071, 1072	HiMAX	0843	Jensen	1016	Lenoxx	0690, 0838, 1127
		Hitachi	0573, 0664, 0695, 0665, 0713, 0857, 1247, 1664	Jeutech	0766	Lexia	0768, 0699
		Hiteker	0672	JMB.....	0695	LG.....	0591, 0741, 0790, 0801, 0869, 1526
				JNC.....	0672	Lifetec.....	0651, 0831, 1347
				JSI.....	1423	Limit	0768, 0716, 1104
				JVC	0503, 0539, 0558, 0623, 0867, 1164, 1241, 1275, 1597, 1602	LiteOn	1058, 1158, 1416, 1440, 1656, 1738
				jWin	1049, 1051		
				Kansai	1107		

Lodos	0713	0783, 0879, 1006,	Neufunk	0665	Packard Bell	0831
Loewe	0539, 0741, 0511,	1107, 1165, 1270,	NeuNeo	0509, 1454	Palladium	0695, 0713, 0779
	0885	1345, 1347, 1423	Nevir	0770, 0831, 1197	Palsonic.....	0672, 0835, 0852,
Logik	0713, 0884	MEI	Next Base	0826		1056, 1321
Logix	0705, 0783	Memorex	NexxTech	1402	Panasonic	0503, 0490, 0571,
Luker	1367		NFREN	0826		0632, 0703, 1010,
Lumatron.....	0741, 0695, 0705,	Metronic	Nikenny.....	1089		1011, 1282, 1362,
	0713, 0833, 1115,	0690	Nintaus.....	1051		1462, 1490, 1579,
	1321	Metz.....	Norcent.....	1003, 0719, 0872,	Panda	1762, 1641
Lunatron.....	0741	Micromedia.....		1107, 1265, 1457		0717, 0789
Luxman	0573	Micromega	Nordmende	0831, 1316	Paramount Picts	0779
Luxor	0713, 1004, 1730	0539, 1005	Noriko	0752	peeKTon	0898, 1224
Magnasonic	0651, 0675, 0769	Microsoft	Nowa.....	0843	Philco	0790, 0690, 0788,
Magnavox	0503, 0539, 0646,	0522, 1708, 2083	Nu-Tec	0516, 1228		0862
	0675, 0713, 0821,	Microstar	Okano	0752	Philips.....	0503, 0539, 0646,
	0885, 1140, 1177,	0831	Olidata	0672		0675, 0854, 0885,
	1268, 1472, 1506	Minato	Omni	0690, 0698, 0778,		1158, 1260, 1267,
Magnex	0723, 1165, 1489	Minax		0782, 0833, 0838,		1340, 1354, 1506,
Magnum	1436	Minerva.....		0862, 1104		1755, 2056
Majestic.....	1107, 1345	Minoka	Onix	0838	Philo	1345
Malata	0782, 1159	Minowa	Onkyo	0503, 0627, 0792,	Phonotrend	0699, 1165, 1177
Manhattan	0705, 0713	Mintek		1417, 1418, 1612,	PianoDisc	1024
Marantz	0503, 0539, 0675,	Mirror		1627	Pioneer	0490, 0525, 0571,
	1627	Mitsubishi.....	Oopla	1158		0142, 0631, 0632,
Mark	0713	1521, 0521, 0713,		1224, 1525		0638, 1460, 1531,
Marquant.....	0770	1403	Optim	0843		1571, 1900
Matsui	0672, 0651, 0695,	Mizuda	Optimus	0525, 0571	Playgo	1265
	0713, 0884, 1004,	1451	OptoMedia Elec.	0896	Plu2	0850
	1316, 1730	Momitsu		0818	Pointer.....	0784
Maxdorf.....	0788	01082	Orava	0818	Polaroid.....	1020, 1061, 1086,
Maxent	1347	0730, 1730	Orbit	0872		1245, 1316, 1478,
Maxim	0713, 0872, 1242,	Mx Onda.....	Orion	0695, 1128, 1233,		1480, 1482
	1367	0651, 0751, 1223		1419	Polk Audio.....	0539
Maya	1345	Myryad	Oritron.....	0651	Portland.....	0770
MBO.....	0730, 0690, 1730	Mysral.....	Ormond	0713	Powerpoint.....	0758, 0872, 1005
McIntosh.....	1533, 1273	NAD	Otic	0826, 1455	Presidian	0675, 1072, 1738
MDS.....	0713, 0778	Naiko	P&B.....	0818, 1451	Prima	0766, 1016, 1228
Mecotek	0770	Nakamichi	Pacific	0695, 0831, 0768,	Prima Elec	0766
Medion	0651, 0630, 0831,	Narita		0790, 0713, 0759,	Primare.....	1467
	0652, 0716, 0758,	1367		0804	Princeton	0674
		NEC			Prinz	0831
		0741, 0692, 0785,				
		0869, 1404				
		Nesa				
		0717, 1603				

Prism	0831, 0705, 1089	1051, 1177, 1227, 1446	SEG.....	0798, 0665, 0713, 0763, 0872, 0884, 1173, 1483, 1530	Sony	0533, 1533, 0864, 0573, 0630, 1017, 1033, 1069, 1070, 1431, 1432, 1433, 1516, 1536, 1548, 1633	
Pro2.....	1107, 1345	Rocksonic	0789	Semp.....	0503	Sound Color	1233
ProCaster	1004	Ronin	0710, 0872	Sensory Science	1158	Sound Mobile...	1298
Proceed	0672	Rotel	0558, 0623, 1178	Shanghai.....	0672	Soundmaster....	0768
Proline	0672, 0651, 0710, 0833, 1004, 1068, 1483	Rowa	0717, 0516, 0759, 0823, 0872, 1004	Sharp	0630, 0675, 0713, 0752, 1256, 1419, 1642	Soundmax	0768
Proscan	0522	Rownsonic	0789	Sharper Image .	1117	Soundwave	0783
Proson	0713	S&V.....	1165	Sherwood.....	0717, 0741, 0770, 0633, 1043, 1077	Sova	1122
Prosonic	0699, 0752, 1169, 1441	Saba	0651, 0551, 0769	Shinco	0717, 1472	Spectra.....	0872
ProVision	0730, 0699, 0778, 1107, 1163, 1321	Saivod	0831, 0759, 1367	Shinsonic	0533, 0839	Standard.....	0651, 0831, 0768, 0788, 0898
Pye	0539, 0646	Salora	0741, 1446	Siemssen	1382	Star Clusters.....	1152, 1227
QONIX	1051, 1177	Sampo	0698, 0752, 1321, 1347, 1501	Sigma Designs.	0674	Starlogic	1005
Qwestar.....	0651	Samsung	0490, 0573, 0744, 0199, 0820, 0899, 1044, 1075, 1635	Sigmatek.....	1005, 1224	Starmedia	0818, 1005, 1224
Radionette.....	0741, 0869	Sansui	0784, 0695, 0768, 0716, 0751, 0763, 1051, 1228, 1230, 1316	Siltex	1224	Stevison.....	1367
RadioShack.....	0571	Santosh	1115	Silva	0788, 0898	Strong	0713
Raite	0665	Sanyo	0695, 0670, 0675, 0713, 0873, 1228, 1334	Silva Schneider	0831, 0898	Sungale	1074, 1532
RCA.....	0522, 0571, 0717, 0790, 0769, 0822, 1013, 1022, 1132, 1193, 1769	Santosha	1115	SilverCrest.....	1152	Sunkai	0770, 0850
Realistic	0571	Schaub Lorenz .	0770, 0788, 1115, 1151, 1165	Simaudio.....	0885	Sunstech	0831, 1072
REALmagic	0674	Schneider	0539, 0646, 0651, 0831, 0790, 0705, 0713, 0779, 0783, 0788, 0804, 0869, 1367	Singer	0768, 0690, 0716, 0751	Sunwood	0788, 0898
REC	0490, 0766	Scan	0705, 0835, 0850	Sinudyne	1316	Superscan	0821
Recco	0698	ScanMagic	0730, 1730	Sistemas	0672	Supervision.....	0768, 1152
Redstar.....	1003, 0770, 0759, 0763, 0788, 0898, 1107, 1345	Schaub Lorenz .	0770, 0788, 1115, 1151, 1165	Skantic	0539, 1003, 0713	Supratech	0893
Relisys.....	1347	Schneider	0539, 0646, 0651, 0831, 0790, 0705, 0713, 0779, 0783, 0788, 0804, 0869, 1367	Skymaster	0730, 0768	SVA.....	0672, 0717, 0752, 0860, 1105
Reoc.....	0768, 0752	Schwaiiger	0752	Skysonic	0766	Sylvania.....	0630, 0675, 0821, 1268
Revoy	0699, 0841	Scientific Labs .	0768	Skyworth.....	0766, 0898	Symphonic	0675, 0821, 1268, 1334
Rex	0838	Scott	0672, 0651, 1005, 1036, 1233, 1423	Sliding	1115	Synn	0768
Richmond.....	1233	Seeltech.....	1224, 1451	Slim Art	0784	TAG McLaren....	0894
Rio	0869			SM Electronic...	0730, 0768, 0690, 1152	Tandberg	0713
RJTech	1360			Smart	0705, 0713	Tangent.....	1321
Roadstar.....	0672, 0730, 0690, 0699, 0713, 0818, 0833, 0879, 0898,			Sonai	0755	Targa	1227
				Sonashi	0831, 0716	Tatung	0770
				Sonic Blue.....	0573, 0715, 0783, 0869, 1099	Tchibo	0741

TCM 0741, 0790
 Teac..... 0571, 0717, 0741,
 0768, 0790, 1483,
 1227, 1197, 1165,
 1006, 0833, 0809,
 0759, 0758, 0692,
 0675, 0516
 Tec..... 0898
 Technica..... 1367
 Technics 0490, 0703
 Technika..... 0770, 0831, 1115,
 1165, 1489
 Technissson 1115
 Technosonic..... 0730, 1051, 1115
 Techwood..... 0692, 0713, 1530
 Tedalex..... 0768, 0690, 1004,
 1228
 Telefunken..... 0790, 0758, 0789,
 0833, 1483
 Teletech..... 0768, 0713
 Tensai 0651, 0770, 0690
 Terapin 1031
 Tevion 0651, 0798, 0768,
 0652, 0833, 0898,
 1036, 1227, 1347,
 1382, 1483, 1730
 Theta Digital 0571
 Thomson 0522, 0551, 0511
 Tiny 1489
 Tivo 1503, 1588
 Tokai 0784, 0790, 0665,
 0698, 0788, 0898
 Tokaido..... 0698
 Tokiwa 0716
 Tom-Tec 0789
 Top Suxess 1224
 Toshiba..... 0503, 0573, 0539,
 0695, 1045, 1154,
 1503, 1510, 1588,
 1769
 Trans Continens 0826

TRANS-contrs .. 0831, 0826, 0872,
 1165, 1321, 1327
 Transonic 0730, 1165
 Tredex 0799, 0800, 0803,
 0804, 0843
 TruVision 0857, 1451
 TSM..... 1224
 TYT..... 0705
 Umax 0690, 1151
 Unimax 0770
 United 0695, 0730, 1489,
 1446, 1367, 1351,
 1228, 1173, 1165,
 1152, 1115, 1072,
 0884, 0826, 0788,
 0713, 0699, 0675
 Universum 0591, 0741, 0790,
 0713, 0779, 0869,
 1227, 1530
 Uptek 0763
 upXus 1345
 Urban Concepts 0503, 0539
 US Logic..... 0839
 V 1064, 1126, 1226
 Valor 1298
 Venturer 0790
 Vestel 0713, 0884, 1530
 Vialta 1509
 Victor 1241, 1597
 Vieta 0705, 1265
 Viewmaster..... 0862, 1224
 Vizio 1064, 1126, 1226
 Vocopro 1027, 1360
 Voxson 0730, 0831, 0690
 Vtrek 1228
 Waitec 1151, 1224, 1233
 Walkvision 0717
 Waltham 1530
 Welkin 0831
 Wellington..... 0713

Weltstar..... 0713
 Wesder 0699
 Wharfedale..... 0790, 0698, 0751,
 0752
 Wilson 0831, 1233
 Windsor..... 0713
 Windy Sam 0573
 WIZE 1115
 Woxter 1005, 1151, 1224
 Xbox..... 0522, 1708, 2083
 Xenius 0790
 XLogic 0768, 1152, 1228
 XMS 0770, 0788
 Xoro 1173, 1183
 Xwave 1001
 Yakumo 0652, 1004, 1056
 Yamada 0652, 0872, 1004,
 1056, 1151, 1158,
 1416, 1489
 Yamaha 0490, 0539, 0646,
 0545, 1282, 1354
 Yamakawa 0665, 0710, 0872,
 1104, 1489
 Yukai 0730, 1730
 Zenith 0503, 0591, 0741,
 0869
 Zennox 1265
 Zeus..... 0784
 Zoece 1265

VCR

A-Mark 0037, 0240, 0000,
 0278, 0046
 ABS..... 1972
 Accent 0072

Admiral 0060, 0048, 0039,
 0047, 0104, 0121,
 0209, 0020, 0062,
 0065, 0479
 Adventura 0037, 0240, 0000
 Adyson 0072
 Aiko 0278
 Aim 0278, 0348, 0642,
 0020
 Aiwa 0037, 0032, 0000,
 0209, 0041, 0348,
 0307, 0352, 0124,
 0479, 0742, 1137,
 1284, 1291, 1332,
 1336
 Akai 0037, 0240, 0041,
 0348, 0642, 0352,
 0315, 0020, 0053,
 0061, 0175, 0242
 Akiba 0072
 Akitan 0295
 Akura 0041, 0072, 0271
 Alba 0081, 0000, 0209,
 0072, 0278, 0348,
 0352, 0315, 0020,
 0295
 Alienware 1972
 Allegro 0039, 1137
 Allorgan 0240
 Allstar 0081
 Ambassador..... 0020
 America Action 0278
 American High.. 0035, 0081
 Amoisonic 0479
 Amstrad..... 0000, 0072, 0278
 Anam 0162, 0037, 0240,
 0278, 0579, 1037
 Anam National.. 0162, 1562, 0454,
 0579, 1162
 Anitech 0072
 Ansonic 0000

Arion	1787	Broksonic	0184, 0121, 0209, 0002, 0348, 0208, 0211, 0295, 0361, 0479, 1479, 1815	Crosley.....	0035, 0081, 0000, 0149, 0110	Dual.....	0081, 0000, 0041, 0278, 0348
Aristona.....	0081	Bush	0081, 0000, 0209, 0072, 0278, 0348, 0642, 0352, 0315, 0742	Crown	0037, 0072, 0278, 0020, 0271	Dumont	0081, 0000, 0104, 0105
ASA.....	0037, 0081	Calix	0037	Curtis Mathes ..	0060, 0035, 0162, 0240, 0000, 0041, 0278, 0432, 0277, 0454, 0643, 0760, 1035	Durabrand	0039, 0038, 0642, 0593
Asha.....	0240	Candle	0037, 0038	Cybernex	0240, 0051	Dynatech	0240, 0000
Astra	0035, 0240, 0051	Canon	0035, 0034	CyberPower.....	1972	Elbe	0278, 0038
Asuka	0037, 0081, 0000, 0072, 0038	Capehart.....	0002, 0020, 0062	Cyrus	0081	Elcatech	0072
Audio-Technica	0058	Carena	0081, 0209	Daewoo	0037, 0045, 0104, 0209, 0278, 0642, 0352, 0020, 0046, 0210, 0212, 0368, 0561, 0844, 1137, 1278	Electrohome.....	0060, 0037, 0240, 0000, 0043, 0209, 0061
Audiolab.....	0081	Carrefour	0045	Dansai	0072, 0278	Electroponic ...	0037
Audiosonic	0278	Carrera.....	0240	Dantax	0352	Elin	0240, 0051
Audioton.....	0020	Carver	0035, 0081	Daytron	0037, 0278, 0020	Elsay	0072
Audiovox	0037, 0278, 0038, 0054	Casio	0000	De Graaf.....	0048, 0081, 0042, 0104, 0046	Elta	0072, 0278
AVA Tech.	0615	Cathay	0278	Decca	0081, 0000, 0067, 0209, 0041, 0352, 0008	Emerald	0184, 0121, 0211
Avis	0000, 0072	Catron	0020	Degraff	0048, 0081, 0042, 0104	Emerex	0032
AVP	0000, 0352	CCE	0072, 0278	Deitron	0278	Emerson	0035, 0037, 0184, 0039, 0240, 0045, 0000, 0121, 0043, 0209, 0072, 0002, 0278, 0348, 0561, 0510, 0593, 0479, 0378, 1278, 1479, 0361, 1593, 0343, 0295, 0294, 0212, 0211, 0208, 0202, 0088, 0068, 0061, 0036
Awa	0037, 0043, 0278, 0642, 0075, 0579	Centrum.....	0593	Dell.....	1972	ESA	1137
Baird	0000, 0104, 0041, 0278, 0046	CGE	0000, 0041	Denko	0072	ESC	0240, 0278, 0020
Basic Line	0104, 0072, 0278, 0020, 0046	Changhong	0048, 0081	Denon	0081, 0042	EuroLine	1593
Beaumar.....	0240	Cimline	0209, 0072	Derwent	0041	Europhon.....	0020
Beko.....	0104	Cineral	0278	Diamant	0037	Fenner	0020
Bell & Howell....	0035, 0048, 0039, 0000, 0104, 0046, 0479	CineVision.....	1137	Diamond	0348	Ferguson	0000, 0041, 0278, 0348, 0320, 0053
Bestar	0278, 0020	Citizen	0035, 0037, 0240, 0000, 0209, 0278, 0036, 0479, 1278	Dick Smith Elec	0642, 0579	Fidelity.....	0240, 0000, 0072, 0352, 0432
Black Diamond.	0642	Classic.....	0037	Digitor	0642, 0579	Finlandia	0037, 0048, 0081, 0000, 0042, 0104,
Black Panther...	0278	Clatronic	0000, 0072, 0020, 1593	DiracTV	0739, 2033		
Blaupunkt	0162, 0081, 0034, 0227, 0513	Colortyme	0060, 0035, 0045, 0278	Domland	0209		
Blue Sky.....	0037, 0209, 0072, 0278, 0348, 0642, 0352, 0742, 1137	Combitech	0352	DSE.....	0642, 0579		
Bondstec.....	0072, 0020	Condor	0278, 0020				
BPL	0046	Craig	0037, 0047, 0240, 0072, 0271				
Brandt	0041, 0320	Criterion	0000, 0072				
Brandt Elec.	0041						
Brinkmann	0209, 0348						

	0043, 0384, 0046, 0110	GoldStar	0035, 0037, 0039, 0000, 0209, 0278, 0038, 0018, 0054, 0225, 1137, 1237	Hischito	0045	JMB	0209, 0348, 0352, 0742
Finlux	0081, 0000, 0042, 0104, 0105			Hitachi	0035, 0037, 0081, 0240, 0045, 0000, 0042, 0041, 0384, 1326, 1286, 1037, 0593, 0544, 0105, 0089, 0082, 0065, 0046	Joyce	0000
Firstline	0037, 0045, 0042, 0043, 0209, 0072, 0278, 0348, 0088, 1137	Goodmans	0037, 0081, 0240, 0000, 0209, 0072, 0278, 0348, 0642, 0352, 0020, 0062, 0343, 0579, 0742			JVC	0184, 0081, 0045, 0067, 0041, 0384, 1707, 1329, 1299, 1283, 1279, 1162, 0486, 0366, 0207, 0061, 0058, 0008
Fisher	0039, 0047, 0000, 0104, 0020, 0046, 0054, 0066	GPX	0037	Hoehner	0278, 0642	Kaisui	0072
Flint	0209, 0348	Gradiente	0000, 0008, 1137	Hornophon	0081	Kambrook	0037
Frontech	0072, 0020	Graetz	0240, 0104, 0041	Howard Comps	1972	Karcher	0081, 0278, 0642
Fuji	0035, 0033	Granada	0035, 0037, 0048, 0081, 0240, 0000, 0042, 0104, 0011, 0046	HP	1972	Kathrein	1802, 1868, 1869, 1870
Fujitsu	0037, 0045, 0000, 0366			Hughes Net Sys	0042, 0739	KEC	0037, 0278
Fujitsu General	0037	Grandin	0037, 0000, 0209, 0072, 0278, 0020, 0742	Humax	0739, 1711, 1845, 1853	Keen	0693
Funai	0037, 0000, 0072, 0278, 0294, 0593, 1333, 1593			Hush	1972	Kendo	0037, 0209, 0072, 0278, 0348, 0642, 0315, 0053
Galaxi	0000	Grundig	0081, 0072, 0348, 0320, 0352, 0034, 0207, 0347, 0378, 0742	Hypson	0037, 0000, 0209, 0072, 0278, 0352	Kenwood	0067, 0041, 0038, 0384, 0046
Galaxis	0278			Hytek	0047, 0000, 0072, 0036	KIC	0000
Garrard	0000	Haaz	0348	iBUYPOWER ...	1972	Kimari	0047
Gateway	1972	Hanimex	0352, 0295	Imperial	0000	Kioto	0348
GBC	0020	Hanseatic	0037, 0081, 0209, 0038	Ingersol	0240, 0209	KLH	0072
GE	0060, 0035, 0048, 0240, 0000, 0149, 0320, 0065, 0077, 0202, 0277, 0760, 0761, 0807, 1035, 1060	Hantor	0020	Inno Hit	0072, 0020	Kneissel	0037, 0209, 0278, 0348, 0352
GEC	0081	Haojie	0240	Interbuy	0037, 0072	Kodak	0035, 0037
Gemini	0060	Harley Davidson	0000	Interfunk	0081, 0104	Kolin	0043, 0041
General	0045, 0020, 0366	Harman/Kardon	0081, 0038, 0075	Internal	0278	Kolster	0209
General Technic	0348	Harvard	0072, 0068	International	0037, 0278, 0642	Korpel	0072
Genexxa	0037, 0000, 0104, 0278	Harwood	0072, 0068	Intervision	0037, 0000, 0209, 0278, 0348	KTV	0000
Go Video	0240, 0432, 0232, 0526, 0614, 0643, 1137	HCM	0072	Irradio	0037, 0081, 0072, 1137	Kuba	0047
GoldHand	0072	Headquarter	0046	ITT	0240, 0104, 0041, 0384, 0046, 0378	Kuba Electronic	0047
		Hewlett Packard	1972	ITT Nokia	0240, 0104, 0041	Kyoto	0072
		HI-Q	0035, 0047, 0000	ITV	0037, 0278, 0020	Lenco	0278
		Hinari	0240, 0209, 0041, 0072, 0278, 0352, 0088, 0208, 0343	Janeil	0240	Leyco	0072
		Hisawa	0209, 0352	JBL	0278	LG	0037, 0240, 0045, 0000, 0042, 0209, 0278, 0038, 0051,
				Jensen	0067, 0041		

	0053, 0225, 1037, 1137, 1237	Master's.....	0278		0642, 1343, 0807, 0443, 0242, 0214, 0173, 0075, 0061	Nu-Tec	0209
Lifetec	0209, 0348	Matsui	0037, 0240, 0209, 0278, 0348, 0352, 0036, 0088, 0208, 0295, 0742	Motorola.....	0035, 0048	Oceanic	0048, 0081, 0000, 0104, 0041, 0046
Linksys	1972			Movie Walker ...	0072	Okano	0209, 0072, 0278, 0348, 0315
Lloyd's	0240, 0000, 0072, 0038, 0036, 0208	Matsushita	0035, 0162, 0081, 0227, 0367, 0454, 1162	MTC	0240, 0000, 0072	Olympus	0035, 0162, 0104
Loewe	1062, 0162, 0037, 0081, 1562, 0105, 0454, 1262	Media Center PC	1972	MTX	0000	Onimax	0642
Logik	0240, 0000, 0209, 0072, 0011	Mediator	0081	Multitec	0037	Onkyo	0222
Luker	0579	Medion	0209, 0348, 0642, 0352	Multitech	0039, 0000, 0072, 0020	Optimus.....	1062, 0035, 0162, 0037, 0048, 0047, 0240, 0000, 0104, 0432, 0062, 0058, 0054, 0454, 0593, 1048, 1162, 1262
Lumatron.....	0278, 0593, 1137	MEI	0035	Murphy	0000	Optonica.....	0062
Lunatron.....	1137	Memorex	0035, 0162, 0037, 0048, 0039, 0047, 0240, 0000, 0104, 0209, 0072, 0278, 0348, 0307, 0569, 1262, 1237, 1162, 1048, 1037, 0579, 0479, 0454, 0046, 0062, 0054	Myryad	0081	Orbit	0072
Lux May	0072			NAD	0240, 0104, 0058	Orion	0184, 0240, 0000, 0104, 0121, 0209, 0002, 0278, 0348, 0352, 1815, 1479, 0742, 0479, 0343, 0295, 0294, 0211, 0208, 0088, 0036
Luxor	0048, 0047, 0104, 0043, 0072, 0315, 0046, 0062	Memphis.....	0072	Naike	0348, 0642	Orson	0000
LXI	0037, 0000, 0042, 0067, 0054	Mercury	0020	NAP	0039	Osaki	0037, 0000, 0072
M Electronic	0037, 0240, 0000, 0038	Metronic	0081	Nebula Elec.	0033	Osume	0072
Magnadyne	0081, 0212	Metz.....	1062, 0162, 0037, 0081, 1562, 0227, 0347, 0454, 0836, 1162, 1262	NEC	0035, 0037, 0048, 0104, 0067, 0041, 0278, 0038, 0008, 0082, 0370, 1137, 1287, 1288	Otake	0209
Magnasonic	0037, 0240, 0000, 0072, 0278, 0020, 0082, 0593, 1278	MGA	0060, 0240, 0043, 0061	Neckermann	0081, 0041, 0208	Otto Versand	0081
Magnavox	0035, 0037, 0048, 0039, 0081, 0240, 0000, 0149, 0642, 1781, 1593, 0618, 0593, 0563, 0110, 0054, 0011	MGN Tech.	0240	Nesco	0000, 0072	Pace	0352
Magnin	0240	Micormay.....	0348	New Funk	0209	Pacific	0000, 0348, 0642, 0742
Magnum	0642	Micromaxx	0209	New Tech	0072	Packard Bell	1972
Manesth	0081, 0045, 0209, 0072	Microsoft	1972	Newave	0037	Palladium	0037, 0209, 0041, 0072, 0348
Marantz	0035, 0081, 0209, 0038, 0062, 0295, 1381	Midland.....	0240, 0051	Nikkai	0072, 0278, 0020	Palsonic.....	0000, 0072, 0642
Mark.....	0000, 0278, 0020	Migros	0000	Nikko	0037, 0278	Panama	0035
Marta	0037	Mind	1972	Nikkodo	0037, 0278	Panasonic	1062, 0035, 0162, 0000, 1562, 1807, 1393, 1317, 1308, 1293, 1292, 1262, 1244, 1162, 1035, 0836, 0616, 0615,
Mastec	0642	Minolta.....	0042, 0105	Nikon	0011, 0034		
		Mitsubishi.....	0060, 0048, 0047, 0081, 0000, 0042, 0067, 0043, 0041,	Nishi	0240		
				Niveus Media ...	1972		
				Noblex	0240		
				Nokia	0048, 0081, 0240, 0042, 0104, 0041, 0278, 0315, 0036, 0046, 0378		
				Nordmende	0067, 0041, 0320, 0384, 0207		
				Northgate	1972		

	0614, 0513, 0454, 0378, 0367, 0246, 227, 0225, 0077, 0051, 0020	Protech..... 0081, 0072	Rex..... 0041, 0384	Schneider 0037, 0081, 0240, 0000, 0042, 0072, 0278, 0348, 0642, 0352, 0110, 1137
Pathe Cinema ..	0043, 0036	ProVision 0278	RFT 0072, 0020	Scientific Atlanta 0008
Pathe Marconi..	0041	Pulsar 0039, 0240, 0278, 0051	Ricavision 1972	Scott 0184, 0045, 0121, 0043, 0036, 0208, 0210, 0211, 0212, 0593
Penney	0035, 0162, 0037, 0047, 0081, 0240, 0000, 0042, 0067, 0038, 0054, 0077, 1035, 1237	Pulser 0240, 0051	Ricoh 0034	Sears 0060, 0035, 0162, 0037, 0048, 0039, 0047, 0033, 0045, 0000, 0042, 0104, 0067, 0043, 0209, 0041, 0072, 1237, 0105, 0066, 0065, 0011, 0058, 0054, 0018, 0034, 0046, 0036
Pentax	0042, 0065, 0105	Pye 0081, 0000	Rio 1137	Seaway 0278
Perdio	0000, 0209	Qisheng 0060	Roadstar 0037, 0081, 0240, 0072, 0278, 0038, 0742	SEG 0081, 0240, 0072, 0278, 0642, 0561
Philco	0035, 0081, 0000, 0209, 0072, 0038, 0110, 0479, 0561	Quarter 0046	Royal 0072	SEI..... 0081
Philips	0035, 0162, 0048, 0081, 0045, 0000, 0209, 0384, 0110, 0062, 0034, 0563, 0593, 0616, 0618, 0739, 1081, 1181, 1381	Quartz 0035, 0047, 0046	Runco 0039	Sei-Sinudyne.... 0081
Phoenix	0278	Quasar 0035, 0162, 0002, 0278, 0077, 0454, 1035, 1162	Saba..... 0041, 0278, 0320, 0384, 0062, 0207	Seleco 0037, 0041, 0384, 0008, 0020
Phonola.....	0081	Quelle 0081, 0208	Saisho 0209, 0348, 0036, 0088, 0208	Semivox 0045, 0209
Pilot	0037	Questar..... 0020	Salora 0104, 0043, 0046, 0075, 0443	Semp 0045
Pioneer.....	0162, 0081, 0042, 0067, 0058, 1337, 1388, 1390	Radialva..... 0037, 0048, 0081, 0072	Sampo 0037, 0048	Sentra 0072, 0278, 0020
Polk Audio.....	0081	Radiola 0081	Samsung..... 0060, 0240, 0045, 0000, 0038, 0432, 0051, 0053, 0077, 0210, 0212, 0739, 0760, 1014	Setron 0072
Portland 0278, 0020		Radionette..... 0037, 1137	Samtron 0240, 0643	Sharp 0037, 0048, 0047, 0032, 0000, 0209, 0569, 0062, 0065, 0363, 0807, 0848, 1048, 1285, 1400, 1815
Precision 0058		RadioShack..... 0035, 0162, 0037, 0048, 0047, 0240, 0000, 0104, 0046, 0062, 0066, 1037, 1162	Samurai..... 0020	Shinco 0000
Presidian 1593		Radix 0037	Sanky 0048, 0039	Shintom..... 0039, 0240, 0000, 0104, 0072, 0208
Prinz 0000, 0088		Randex 0037	Sansei 0048	Shivaki..... 0037
Profitronic..... 0081, 0240		Rank 0041	Sansui 0240, 0000, 0067, 0209, 0041, 0072, 0002, 0348, 0082, 0271, 0479, 1479	Shogun 0240, 0051
Proline..... 0000, 0278, 0642, 0320, 0615		Rank Arena..... 0041	Sanyo 0048, 0047, 0240, 0000, 0104, 0067, 0209, 0348, 0046, 0159, 0368, 0369, 0479, 1137, 1330, 1331	Shorai 0088
Proscan..... 0060, 0202, 0760, 0761, 1060		RCA..... 0060, 0035, 0048, 0240, 0045, 0000, 0042, 0149, 0320, 0065, 0077, 0105, 0058, 0202, 0211, 0054, 0277, 0760, 0761, 0807, 0880, 1035, 1060	Saville 0240, 0278, 0352	
Proscow 0278, 0844		Realistic 0035, 0162, 0037, 0048, 0047, 0240, 0000, 0104, 0121, 0278, 0046, 0062, 0065, 0066, 1162	SBR..... 0081	
Prosonic..... 0209, 0278		Reoc 0348	ScanSonic 0240	
Protec 0000, 0072		ReplayTV..... 0614, 0616	Schaub Lorenz. 0000, 0104, 0041, 0348, 0315	

Siemens	0037, 0081, 0104, 0320, 0046, 0054, 0347, 0510	Sunstar	0000	Tedalex	0037, 0209, 0348, 0642		1290, 1289, 1145, 1008, 0845, 0828, 0742, 0544, 0366, 0212, 0210, 0066, 0062, 0054, 0008	
Siera	0081	Suntronic	0000	Teknika	0035, 0037, 0000			
Signature	0060, 0035, 0037, 0048, 0000, 0149, 0046, 0065, 0066, 0479	Sunwood	0072	Teleavia	0041			
Silva	0037	Supra	0037, 0278, 0348	Telecorder	0240			
Silver	0278	Susumu	0037	Telefunken	0209, 0041, 0278, 0642, 0320, 0384, 0208, 0593		Tosonic	0278
SilverCrest	0642	SV2000	0000, 0072				Totevision	0037, 0240
Singer	0037, 0240, 0045, 0072, 0348, 0271	SVA	0000				Touch	1972
Sinudyne	0081, 0209, 0352	Sylvania	0035, 0081, 0000, 0043, 0110, 0593, 1593, 1781	Telenet	1784		Towada	0072
Smaragd	0348	Symphonic	0240, 0000, 0002, 0593, 1593	Telestar	0037		Toyoda	0278
Solavox	0020, 0034	Systemax	1972	Teletech	0000, 0072, 0278		Tradex	0081
Sonic Blue	0614, 0616, 0643, 1137	T+A	0162	Tempest	0020		Trakton	0020
Sonneclair	0072	Tagar Systems..	1972	Tenosal	0072		Triad	0278
Sonographe	0046	Taisho	0209, 0088	Tensai	0037, 0000, 0072, 0278		Triumph	0208
Sonolor	0048, 0046, 0062	Tandberg	0278	Tevion	0209, 0348, 0642, 0479		Trix	0037
Sontec	0037, 0278	Tandy	0000, 0104	Texet	0278, 0020		Uher	0240
Sonwa	0642	Tashiko	0037, 0048, 0081, 0240, 0000	Thomas	0000, 0002		Ultra	0045, 0278, 0020
Sony	0035, 0048, 0047, 0032, 0033, 0000, 0067, 1972, 1636, 1448, 1447, 1297, 1296, 1295, 1232, 1032, 0640, 0639, 0636, 0586, 0046, 0034, 0011	Tatung	0048, 0081, 0045, 0000, 0067, 0043, 0209, 0041, 0348, 0352, 0008, 0053, 0366	Thomson	0060, 0067, 0041, 0278, 0320, 0384, 0202		Ultravox	0278
Soundmaster ...	0000	Tchibo	0348	Thorn	0037, 0104, 0041, 0320, 0036, 0443		Unitech	0240, 0051
Soundwave	0037, 0209, 0348	TCM	0348	Tisonic	0278		United	0348, 0742, 1593
Ssangyong	0072	Teac	0037, 0000, 0067, 0041, 0072, 0278, 0307, 0642, 0526, 0593, 0844, 1593	Tivo	0618, 0636, 0739, 1337, 1996		Universum	0037, 0081, 0240, 0000, 0104, 0209, 0348, 1137
Stack 9	1972	Tec	0072, 0020	TMK	0240, 0000, 0036, 0208		Vector	0045
Standard	0278	Tech Line	0072	TNIX	0037		Vector Research	0184, 0038
Stern	0278	Technics	0035, 0162, 0037, 0081, 0000, 0246, 1162	Tocom	0240		Vextra	0072
Strong	0271	TechniSat	0348	Tokai	0037, 0104, 0041, 0072		Victor	0067, 0041, 0384, 0008, 0370, 1283, 1299
STS	0042, 0105	Technosonic	0352	Topfield	1959, 2045		Video Concepts	0045, 0061, 0210, 0242
Sunkai	0209, 0278, 0348, 0295	Teco	0035, 0037, 0048, 0041, 0038	Topline	0348		Video Pro	0020
				Toshiba	0081, 0240, 0045, 0000, 0042, 0067, 0043, 0209, 0041, 0384, 0352, 0432, 1384, 1386, 1972, 1325, 1323, 1996,		Video Technic...	0000
							Video Track	0443
							Videomagic	0037
							VideoPro	0020
							Videosonic	0240, 0000, 0072
							Viewsonic	1972
							Villain	0000
							Voodoo	1972

Wards 0060, 0035, 0037,
0048, 0039, 0047,
0081, 0033, 0240,
0045, 0000, 0042,
0043, 0041, 0072,
0038, 0149, 0046,
0058, 0018, 0062,
0065, 0011, 0212,
0479, 0760

Watson 0081, 0642, 0352

Weltblick 0037

Wharfedale..... 0642, 0593, 0615

White Westinghs 0000, 0209, 0072,
0278, 0479

World 0209, 0002, 0348,
0479

XR-1000 0035, 0240, 0000,
0072, 0208

Yamaha 0041, 0038

Yamishi..... 0072, 0278

Yokan 0072

Yoko 0037, 0240, 0072,
0020

Yoshita 0072

Zenith 0037, 0039, 0033,
0000, 0209, 0041,
0278, 0011, 0034,
0479, 1137, 1139,
1479

ZT Group..... 1972

ZX..... 0209, 0348, 0352

A-ACC

Accurian 2502

Altec Lansing ... 2500, 2501

Apple 2503, 2505

DLO..... 2504, 2509

Griffin 2508

iPort 2506, 2507

NaviPod..... 2505

Sonance 2506, 2507

TEN Technology 2505

V-ACC

ABS 1272

Accurian 1653

Alienware 1272

Amino 1481

Axonix 1447

Buffalo 1739

CyberPower..... 1272

D-Link 1554, 1731

Dgtec 1363

Epson 1563, 1650

Gateway 1272

Hewlett Packard 1272, 1267

Howard Comps 1272

HP..... 1272, 1267

Hush 1272

iBUYPOWER ... 1272

Keyspan 1344

KoolConnect ... 1481

LG..... 1415

Linksys 1272, 1365

Macro Image Tech.1383

Media Center PC 1272

Microsoft 1272, 1805, 2049

Mind 1272

Motorola 1363

MyHD 1383

Niveus Media.... 1272

Northgate 1272

Packard Bell 1272

Panasonic 1120

Philips 1218

Pinnacle Systems 1447

Pioneer..... 1010

ReQuest..... 1245

Ricavision 1272

Roku 1486

Samsung..... 1190, 1490

Sensory Science 1126

Sharp 1010

Sony..... 1272, 1324, 1364

Stack 9..... 1272

SureWest 1481

Sylvania 1563

Systemax 1272

Tagar Systems . 1272

Toshiba 1272

Touch 1272

Viewsonic 1272, 1329

Vizio 1126

Voodoo 1272

Xbox..... 1805, 2049

Zinwell..... 1363

ZT Group..... 1272

R-ACC

Bose..... 1629

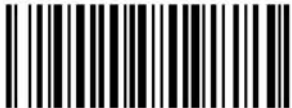

312518

BOSE[®]
Better sound through research[®]

©2008 Bose Corporation, The Mountain,
Framingham, MA 01701-9168 USA
AM312518 Rev.01