

Notice d'utilisation

***BOSE***®

Les media centers AV3-2-1 et AV3-2-1 GS doivent être utilisés uniquement avec le système d'enceintes amplifiées PS3-2-1 ou PS3-2-1 (module Acoustimass®).

**AVERTISSEMENT :** Afin de limiter les risques d'incendie ou d'électrocution, n'exposez pas l'appareil à la pluie ou à l'humidité.

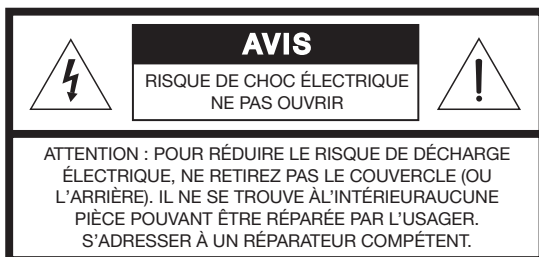

Ces marquages de SÉCURITÉ se trouvent en bas du media center du système Home Cinema 3•2•1 et sur le panneau arrière du module Acoustimass :



Le symbole représentant un éclair avec une flèche à l'intérieur d'un triangle équilatéral est utilisé pour prévenir l'utilisateur de la présence d'une tension électrique dangereuse non isolée à l'intérieur de l'appareil. Cette tension est d'un niveau suffisamment élevé pour représenter un risque d'électrocution.



Le symbole représentant un point d'exclamation à l'intérieur d'un triangle équilatéral, tel qu'il figure sur le système, signale à l'utilisateur la présence d'instructions importantes relatives au fonctionnement et à l'entretien de l'appareil dans cette notice d'utilisation.

**ATTENTION :** Afin d'éviter tout risque d'électrocution, insérez bien les fiches de la prise dans les fentes correspondantes.

**ATTENTION :** Ne placez jamais de sources de flammes, telles que des bougies allumées, sur l'appareil.

### Produit laser de classe 1

Le lecteur DVD inclus dans le media center est classé CLASS 1 LASER PRODUCT selon la norme EN60825-1:1994 + A11. L'étiquette CLASS 1 LASER PRODUCT est située en bas du media center.



**ATTENTION :** L'utilisation de commandes, réglages ou procédures autres que ceux spécifiés dans le présent document peut provoquer une exposition dangereuse aux rayonnements. Le lecteur DVD ne doit être réglé ou réparé que par une personne qualifiée.

### Piles

Veillez à vous débarrasser de vos piles usagées conformément aux réglementations locales. Ne les incinérez pas.

### Piles



### Veillez lire cette notice d'utilisation

Prenez le temps de lire attentivement les instructions de cette notice d'utilisation. Elles vous seront précieuses pour installer et utiliser correctement votre système et vous aideront à tirer le meilleur parti de sa technologie. Conservez cette notice d'utilisation pour référence ultérieure.

**Pour trouver...**

Informations de sécurité .....	2
Introduction .....	5
Avant de commencer .....	5
Disques compatibles .....	5
Conventions de la notice d'utilisation .....	5
Glossaire .....	6
Renseignements à conserver .....	7
Installation du système .....	8
Déballage .....	8
Numéros de série des produits .....	8
Choix d'un emplacement pour les éléments du système Home Cinema 3•2•1 .....	9
Positionnement du media center .....	9
Positionnement des enceintes 3•2•1 .....	9
Positionnement du module Acoustimass® .....	12
Lorsque l'installation du système est terminée .....	13
Branchements .....	14
Câbles supplémentaires .....	14
Branchement des enceintes 3•2•1 .....	14
Branchement du module Acoustimass .....	15
Fixation des antennes fournies .....	16
Antenne FM .....	16
Antenne AM .....	16
Connexion de la radio FM par câble .....	16
Branchement de la télévision sur le media center .....	17
Autre façon d'établir la connexion avec la télévision : S-vidéo .....	18
Désactivation des enceintes internes de la télévision .....	18
Branchement de la télévision et du magnétoscope sur le media center .....	19
Si la télévision est équipée de sorties audio .....	19
Désactivation des enceintes internes de la télévision .....	20
Si la télévision n'est pas équipée de sorties audio .....	21
Branchement final .....	22
Mise en place des piles de la télécommande .....	23
Branchement d'autres sources .....	23
Instructions pour la connexion d'autres éléments .....	23
Branchement d'éléments d'enregistrement .....	25
Branchement d'autres éléments de lecture .....	25
Branchement d'éléments audio numériques .....	25
Commandes, afficheur, menus .....	26
Activation du système .....	26
Télécommande .....	26
Touches POWER (activation/désactivation) et MUTE (silence) .....	26
Touches SOURCE .....	26
Touches SOURCE et MENU .....	27
Touches PLAYBACK (lecture) .....	27
Télécommande à fonctions avancées (Fournie avec le système 3•2•1 GS et les systèmes 3•2•1) .....	28
Commandes avancées .....	28
Programmation de la télécommande à fonctions avancées .....	28
Media center .....	29
Panneau de commande et touches .....	29
Indicateurs de l'afficheur .....	29
Menus qui apparaissent sur l'écran de la télévision .....	30
Pour accéder au menu de configuration .....	30
Pour quitter le menu de configuration .....	30

Fonctionnement	32
Activation et désactivation du système	32
Avant de lire un DVD pour la première fois	32
Chargement et lecture d'un DVD	32
Opérations courantes sur le lecteur DVD	33
Utilisation de la fonction de contrôle parental pour verrouiller la lecture de certains disques	34
Sous-menu de configuration du contrôle parental	34
Caractéristiques propres aux DVD	34
Options de lecture DVD	35
Chargement et lecture d'un CD	36
Opérations courantes sur le lecteur CD	36
Modification des réglages en mode CD	37
Utilisation de la minuterie	37
Utilisation de la radio	37
Réglage	37
Enregistrement des stations favorites sous la forme de préréglages	38
Sélection d'une station préréglée	38
Modification des réglages FM	38
Modification des réglages AM	39
Lecture d'autres sources	39
Modification des réglages d'autres sources	39
Configuration du système	39
Réglage du son	40
Accès au menu Config. audio	40
Menu Config. audio	40
Réglages du système	42
Accès aux réglages du système	42
Menu Config. système	43
Sous-menu de configuration DVD	43
Références	44
Entretien du système Home Cinema 3•2•1 ou 3•2•1 GS	44
Nettoyage du media center	44
Nettoyage des enceintes	44
Nettoyage des disques	44
Remplacement des piles de la télécommande	44
Dépannage	45
Dépannage de la télécommande à fonctions avancées	46
Pour effacer les codes	46
Pour vérifier les codes	46
Service client	46
Garantie	46
Accessoires	46
Informations techniques	47
Appendix	A1
Codes de configuration pour le câble	A1
Codes de configuration pour le satellite	A3
Codes de configuration pour la télévision	A8

## Avant de commencer

Nous vous remercions d'avoir choisi le système Home Cinema Bose® 3•2•1 ou 3•2•1 GS, qui allie élégance et simplicité, et vous offre un son incomparable grâce à une configuration audio très perfectionnée. Grâce à la technologie de traitement des signaux déposée de Bose, les systèmes 3•2•1 élargissent le champ stéréo des enregistrements et restituent les effets sonores des films codés en mode surround. Vous pouvez immédiatement apprécier les performances du système, car l'installation de ses éléments est très facile.

Ce système se compose des éléments suivants :

- tuner AM/FM et lecteur DVD/CD intégrés dans une petite console,
- enceintes de petite taille faciles à installer sur une étagère et module Acoustimass® à placer sur le sol,
- télécommande à infrarouge simple d'utilisation,
- prises d'entrée sur la console pour connecter d'autres éléments (un magnétoscope, un système satellite numérique, un changeur de CD ou un magnétophone, par exemple).

### Disques compatibles

Le lecteur DVD/CD intégré au media center 3•2•1 peut lire les types de disques ci-dessous (identifiés par les logos correspondants) :

- DVD vidéo 
- CD audio 
- CD-R et CD-R/W
- CD MP3

### Vérification de la compatibilité des disques avec votre zone

Pour qu'un disque et un lecteur DVD soient compatibles, ils doivent être de la même zone. Le numéro de zone est attribué en fonction de l'endroit où le lecteur et le disque sont vendus. Le système Home Cinema 3•2•1 comporte un numéro de zone qui doit également correspondre à celui des DVD lus. Il est impossible de modifier le numéro de zone du système Home Cinema 3•2•1. Par conséquent, vous devez acheter le système dans la zone où il sera utilisé.

Repérez le numéro de zone sur l'emballage du système Home Cinema 3•2•1 ou en bas du media center fourni avec le système. Assurez-vous ensuite de vous procurer uniquement des DVD dont l'étiquette ou l'emballage indique le même numéro de zone. Par exemple, un lecteur DVD de la zone 1 doit présenter le logo suivant :



### Compatibilité MP3

Pour être compatible avec les systèmes Home Cinema 3•2•1 ou 3•2•1 GS, les CD MP3 doivent répondre aux critères suivants : 1) Toutes les pistes doivent être gravées en une session unique et finalisée ; 2) Le format de disque doit respecter la norme ISO9660 ; 3) Chaque fichier doit porter l'extension « .mp3 » et aucun autre point ne doit figurer dans le nom ; 4) Bien que le système n'affiche pas d'informations sur les balises ID3, il se peut qu'il ne reconnaisse pas les fichiers contenant des balises au-delà de ces balises (ID3v1, par exemple).

## Conventions de la notice d'utilisation

Ces instructions se rapportent aux touches de la télécommande et du panneau avant du media center, ainsi qu'aux éléments de menu qui apparaissent sur l'écran de la télévision et aux indicateurs d'état de l'afficheur du media center. Pour les reconnaître facilement :

Les **noms des touches** sont indiqués en gras. Si une touche comporte uniquement un symbole, ce symbole est utilisé.

Les **messages qui s'affichent à l'écran de la télévision** sont indiqués en gras entre deux lignes.

Les éléments de l'**AFFICHEUR DU MEDIA CENTER** sont indiqués en gras et en majuscules.

Les instructions importantes pour un fonctionnement sans problème du système Home Cinema (et de ses éléments) apparaissent dans des zones grises.

## Glossaire

 **D** : Logo déposé de Dolby® Digital, système audio de codage multicanaux, développé par Dolby Laboratories. Dolby Digital est le système d'encodage audio pour DVD vidéo le plus répandu.

**Chapitre** : En matière de DVD vidéo, division d'un titre. Le terme technique est PTT (part of title, partie de titre).

**Cinéma scope** : Le rapport d'écran le plus largement utilisé pour les longs métrages est 16:9, alors que le rapport d'écran de la plupart des télévisions est 4:3. Il est désormais courant de transférer les films sur vidéo avec des bandes noires en haut et en bas de l'image. L'image du film apparaît au format cinéma scope sur la vidéo.

**Dolby\*** : Technologie de codage audio.

**Dolby Digital** (également appelé 5.1) : Type de format de son surround multicanaux digital utilisé pour les disques.



: Logo du format ci-dessus.

**DTS** : Type de format de son surround multicanaux digital utilisé pour les disques.



: Logo du format ci-dessus.

**DVD** : Abréviation signifiant le plus souvent Digital Video Disc (disque vidéo numérique) ou Digital Versatile Disc (disque numérique polyvalent). Le stockage du son, des images et des données se fait sur des disques optiques de 12 ou 8 cm de diamètre.

**DVD vidéo** : Norme permettant de stocker et de reproduire du son et des images sur des DVD-ROM, basée sur le format vidéo MPEG, les formats audio Dolby Digital et MPEG, ainsi que sur d'autres formats de données déposés.

**IR** : Abréviation d'infrarouge. Utilisé par les télécommandes qui envoient/reçoivent des instructions à l'aide d'un rayon infrarouge.

**Rapport d'écran** : Format de l'image rectangulaire d'un écran de télévision. Il représente la largeur de l'image par rapport à sa hauteur. L'image de télévision standard, selon la terminologie utilisée par ce secteur, est de 4 unités de largeur sur 3 unités de hauteur, soit 4:3 (4 sur 3). Les deux rapports d'écran de télévisions standard sont 4:3 et 16:9.

**Vidéo composite** : Signal vidéo unique contenant les informations de luminance, de couleur et de synchronisation. Les systèmes NTSC et PAL sont des exemples de systèmes vidéo composites.

*\*Dolby et le symbole du double D sont des marques de commerce de Dolby Laboratories. Fabriqué sous licence par Dolby Laboratories.*

*Ouvrage non publié à caractère confidentiel. 1992-1997 Dolby Laboratories. Tous droits réservés.*

*Ce produit intègre une technologie de défense des droits d'auteurs protégée par les revendications de procédés de certains brevets américains et autres droits de propriété intellectuelle détenus par Macrovision Corporation et autres titulaires de ces droits. L'utilisation de ladite technologie doit être autorisée par Macrovision Corporation. Elle est consentie pour le seul usage domestique et certains autres usages limités de visionnage, sauf autorisation contraire de Macrovision Corporation. Tout désassemblage ou démontage est interdit.*

*« DTS » et « DTS Digital Surround » sont des marques déposées de Digital Theater Systems, Inc.*

*La technologie de compression audio MPEG Layer-3 est sous licence de Fraunhofer IIS et THOMSON Multimedia.*

*Cet élément fait appel à des technologies protégées par copyright et d'autres droits sur la propriété intellectuelle détenus par Cirrus Logic, Inc. et soumises à la protection par copyright des États-Unis, ainsi qu'à d'autres protections et restrictions de licence. L'utilisation de ladite technologie se limite uniquement à l'utilisation des circuits intégrés Cirrus Logic intégrés à ce produit. Tout désassemblage ou démontage est interdit.*

**MPEG** : Type de compression de données utilisé pour le stockage audio ou vidéo sur disque.

**MP3** : Son MPEG-1 Layer III. Il s'agit d'un format de son compressé qui permet d'enregistrer plusieurs heures de musique sur un seul CD.

**NTSC** : Abréviations de National Television System Committee. Organisation qui a développé les systèmes de télévision en noir et blanc, puis en couleur aux États-Unis.

**PAL** : Abréviations de Phase Alternate Line. Il s'agit de l'un des systèmes vidéo composites. Le format PAL est très utilisé en Europe de l'Ouest.

**PCM** : Format de codage digital, non compressé d'un signal analogique. Il s'agit du format du signal audio numérique utilisé pour les CD et les Laserdisc. C'est un flux de données série codé pour la transmission ou l'enregistrement. Le format PCM est également utilisé pour de nombreux autres types de communications de données série.

**Piste** : Morceau musical enregistré sur un disque ou une cassette audio.

**S-vidéo** : Norme d'interface vidéo qui transporte séparément les signaux de luminance et de chrominance. Cette norme, également appelée Y/C, est généralement utilisée pour des connecteurs mini-DIN à quatre broches. La qualité de la norme S-vidéo est nettement supérieure à celle de la vidéo composite étant donné qu'elle ne requiert pas de filtre en peigne pour séparer les signaux. La plupart des télévisions haut de gamme possèdent des entrées S-vidéo.

**Titre** : Contenu d'un DVD, qui peut inclure d'autres éléments que le film en lui-même.

## Renseignements à conserver

Les numéros de série se situent en bas du media center et du panneau du module Acoustimass®. Munissez-vous toujours de vos numéros de série avant de contacter le Service client de Bose®.

Numéro de série du media center : \_\_\_\_\_

Numéro de série du module Acoustimass : \_\_\_\_\_

Nom du revendeur : \_\_\_\_\_

Numéro de téléphone du revendeur : \_\_\_\_\_ Date d'achat : \_\_\_\_\_

Nous vous conseillons de conserver votre reçu et votre carte d'enregistrement avec cette notice d'utilisation.

## Déballage

Déballer le système avec précaution. Conserver tous les emballages, car ils constituent, en cas de besoin, la façon la plus sûre de transporter le système. Assurez-vous de disposer de toutes les pièces illustrées sur la Figure 1.

Si vous remarquez que l'une d'elles semble endommagée, n'essayez pas de l'utiliser. Avertissez immédiatement Bose ou un revendeur Bose® agréé. Pour contacter Bose, consultez la liste d'adresses incluse dans le carton d'emballage.

**AVERTISSEMENT :** Pour éviter tout risque d'étouffement, gardez les sacs plastiques hors de portée des enfants.

**Figure 1**

Contenu du carton d'emballage

Le carton contient l'un des cordons ci-dessous :

Cordon d'alimentation 120 V

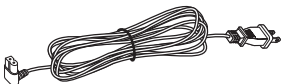

Cordon d'alimentation 115/230 V avec adaptateur



Cordon d'alimentation 220 V



Cordons d'alimentation 230 V

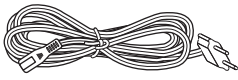

Cordon d'alimentation 240 V

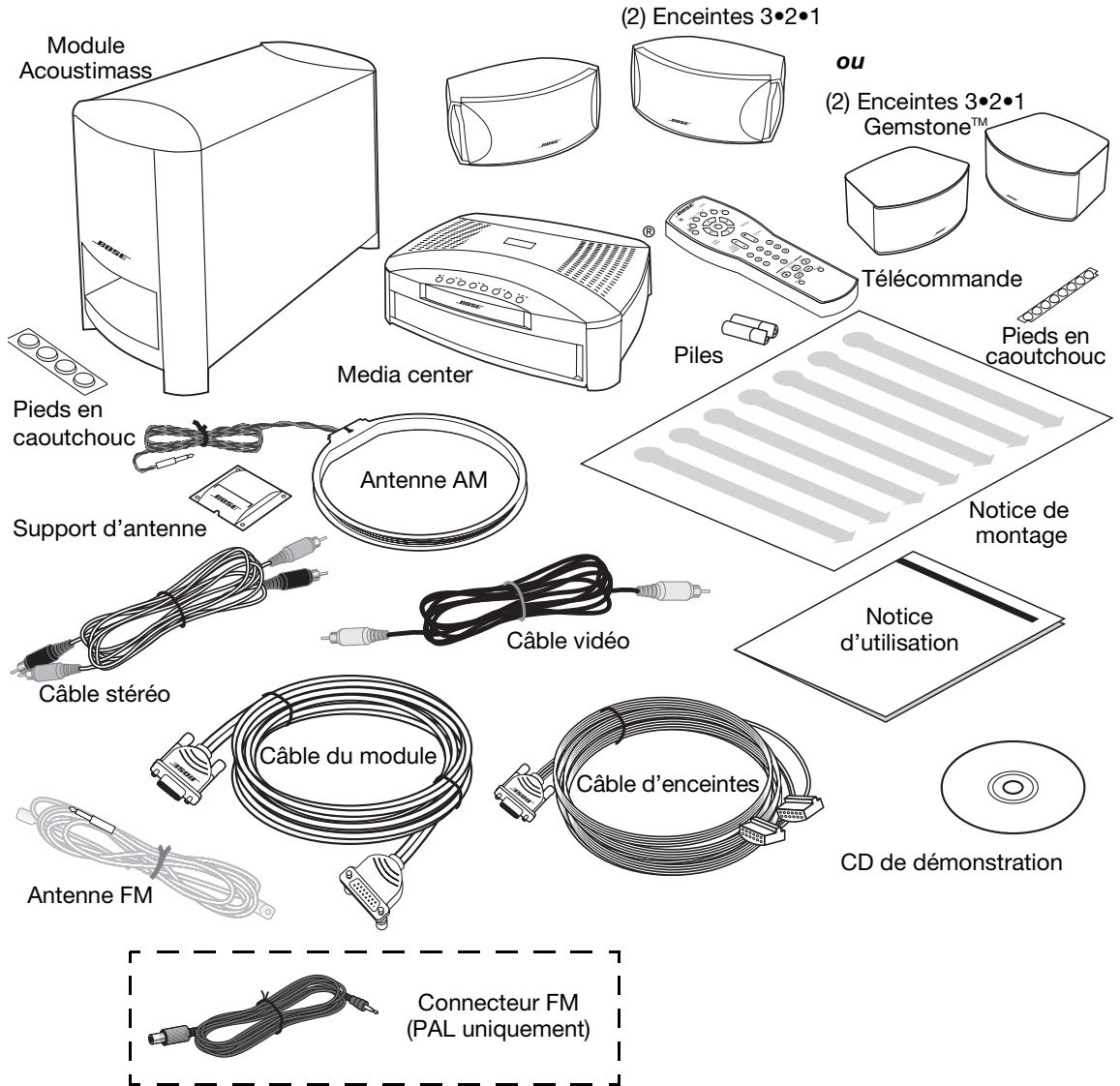

### Numéros de série des produits

Repérez les numéros de série indiqués sous le media center et sur le module Acoustimass® et notez-les sur la carte d'enregistrement ainsi que dans l'espace prévu à cet effet page 7.



## Choix d'un emplacement pour les éléments du système Home Cinema 3•2•1

Les instructions suivantes vous permettent de choisir le meilleur emplacement, ainsi que la position la mieux appropriée pour les éléments du système Home Cinema 3•2•1. N'oubliez pas que tous les éléments du système seront reliés au media center. Le module Acoustimass® est le seul élément du système qui sera branché sur une prise électrique.

♪ **Remarque :** Ces recommandations sont fournies dans le but de vous offrir les meilleures performances possible avec votre système. Cependant, d'autres emplacements peuvent s'avérer plus pratiques et vous fournir le son que vous souhaitez.

### Positionnement du media center

⚠ **ATTENTION :** Ne bloquez jamais les ouvertures. Pour garantir un fonctionnement fiable du produit et le protéger contre tout risque de surchauffe, installez-le à un emplacement et dans une position permettant d'assurer une ventilation correcte. Par exemple, ne placez pas le produit sur un lit, un canapé ou toute autre surface semblable qui risquerait d'obstruer les ouvertures. Ne le placez dans un système intégré, tel qu'une bibliothèque ou une armoire qui empêche une libre circulation de l'air à travers les ouvertures.

- Placez le media center de sorte à ce que rien n'entrave l'ouverture du chargeur de disque du panneau avant.
- Assurez-vous de placer le media center suffisamment près du module Acoustimass et des enceintes pour que la longueur des câbles soit suffisante.
- De même, assurez-vous de le placer à proximité de tout autre élément supplémentaire (télévision, lecteur de cassette, magnétoscope) que vous envisagez de raccorder au système.

### Positionnement des enceintes 3•2•1

Le choix d'un emplacement approprié pour les enceintes vous permettra de profiter pleinement des effets sonores surround délivrés par le système Home Cinema 3•2•1.

Placez les deux enceintes au-dessus de la télévision ou à distance égale de celle-ci, à droite et à gauche (Figure 2). Placez les deux enceintes à la même hauteur approximativement.

♪ **Remarque :** Les enceintes sont blindées magnétiquement afin d'éviter toute interférence lorsqu'elles sont placées au-dessus ou à proximité de la télévision.

**Figure 2**

Positionnement du media center et des enceintes 3•2•1 ou 3•2•1 GS dans un meuble hi-fi

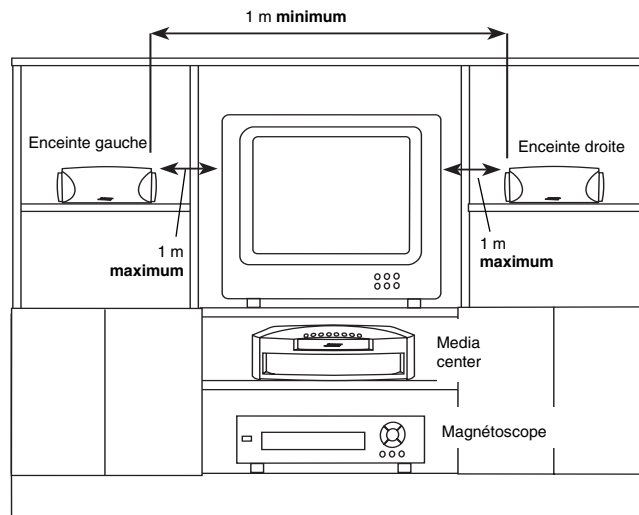

Placez chaque enceinte à une distance **maximale de 1 mètre du poste de télévision**. Si vous ne respectez pas cette recommandation, le son peut sembler trop distant de l'image.

Si vous utilisez une étagère ou un meuble hi-fi, placez chaque enceinte à **l'avant de la tablette** sur laquelle vous la positionnez. Si vous placez les enceintes au fond d'un espace fermé, vous risquez de modifier la qualité acoustique générale et de diminuer les effets sonores des films.

Les enceintes doivent être placés à une distance **minimale de 1 mètre les unes des autres** afin d'optimiser les performances du son surround.

**AVERTISSEMENT :** La surface sur laquelle reposent les enceintes doit être stable et plane. Les enceintes risquent de bouger sous l'effet des vibrations, en particulier si elles sont positionnées sur des surfaces lisses, telles que le marbre, le verre ou le bois bien ciré. Si vous placez les enceintes sur une surface plane, veillez à fixer le plus petit des deux jeux de pieds en caoutchouc sous celles-ci. Si nécessaire, des pieds supplémentaires (référence 178321) sont disponibles sur simple demande auprès du Service client de Bose®. Pour contacter Bose, consultez la liste des bureaux incluse dans le carton d'emballage.

Assurez-vous de placer chaque enceinte 3•2•1 ou 3•2•1 GS bien droite et de l'orienter vers la zone d'écoute. Ne les placez pas dans un angle (Figure 3).

**Figure 3**

Positionnement recommandé pour les enceintes 3•2•1 et 3•2•1 GS : bien droites et orientées vers la zone d'écoute plutôt que dans un angle

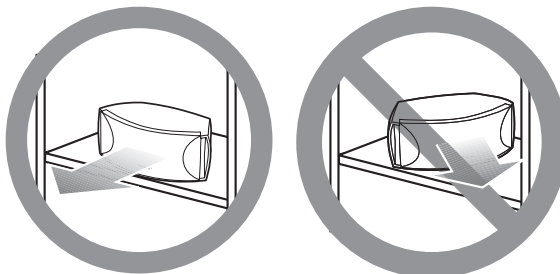

**Remarque :** Si vous orientez l'une des enceintes ou les deux vers l'intérieur ou l'extérieur de la zone d'écoute, vous risquez de modifier de façon significative les performances du système.

Les enceintes 3•2•1 et 3•2•1 GS sont conçues pour reposer uniquement sur leur base, avec le logo Bose placé à l'endroit (Figure 4).

**Figure 4**

Orientation recommandée pour les enceintes, avec le logo Bose à l'endroit, plutôt que dans un angle ou à l'envers

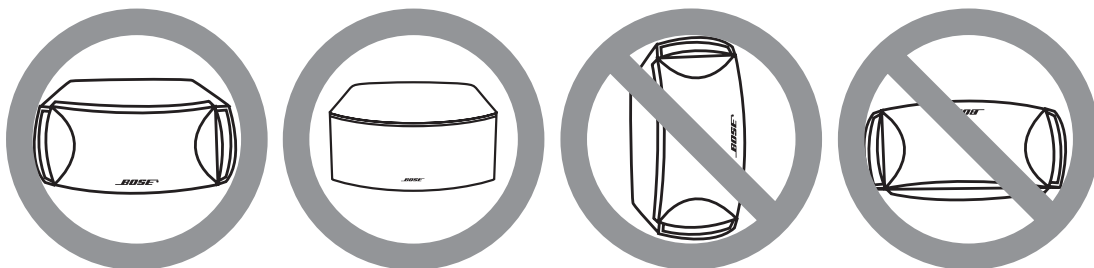

**Accessoires d'enceintes**

Vous pouvez également installer les enceintes 3•2•1 et 3•2•1 GS sur des supports de fixation, des pieds de table ou des pieds de sol Bose (Figure 5). Pour obtenir des informations relatives à la commande, reportez-vous à la section « Accessoires », page 46.

**Figure 5**

Accessoires pour enceintes

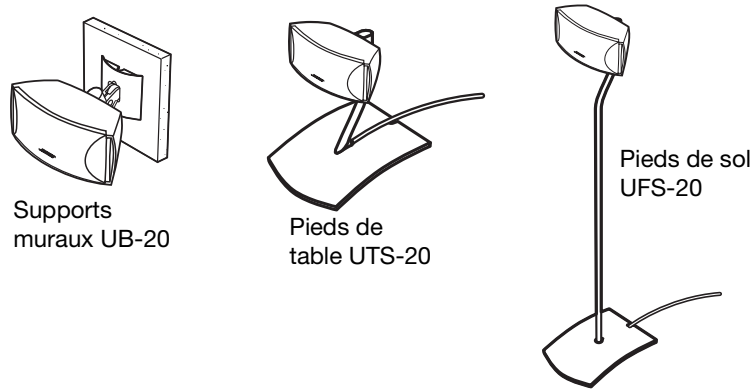

**Câbles supplémentaires**

Pour contacter Bose afin d'obtenir des câbles supplémentaires ou plus longs, reportez-vous à la liste des bureaux incluse dans le carton d'emballage.

### Positionnement du module Acoustimass®

Tenez compte des instructions suivantes lors du choix d'un emplacement pour le module Acoustimass®.

#### Assurez-vous de le placer :

- à proximité d'une prise électrique,
- du même côté de la pièce que la télévision et les enceintes (Figure 6),
- à une distance minimale d'un mètre de la télévision afin de prévenir toute interférence du module, car celui-ci n'est pas blindé magnétiquement.

**Figure 6**

Distance d'un mètre entre le module Acoustimass et le poste de télévision

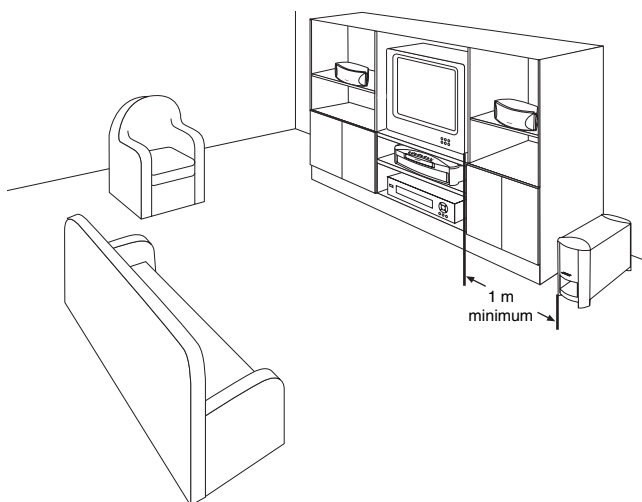

Fixez les pieds en caoutchouc de taille moyenne sous chaque pied du module. Les pieds en caoutchouc améliorent la stabilité du module et limitent les risques de rayures.

**⚠ ATTENTION :** Le module Acoustimass génère un champ magnétique. Bien que celui-ci ne représente pas un danger immédiat pour vos cassettes vidéo, vos cassettes audio ou tout autre support magnétique, vous devez éviter de ranger ce type de support sur ou à proximité du module.

#### Veillez à ce que l'évent et les ouvertures soient accessibles et non obstrués :

- Choisissez un emplacement pratique (sous une table, derrière un canapé ou un fauteuil, masqué par des rideaux), mais qui ne bouchera pas les ouvertures du module.
- Dirigez l'évent du module vers la pièce ou le long du mur. Vous éviterez ainsi de bloquer l'évent ou de produire une suramplification des basses.
- Positionnez le module Acoustimass sur ses pieds. Ne le faites pas reposer sur le côté ou sur toute autre surface (Figure 7).

**Figure 7**

Orientation recommandée pour le module

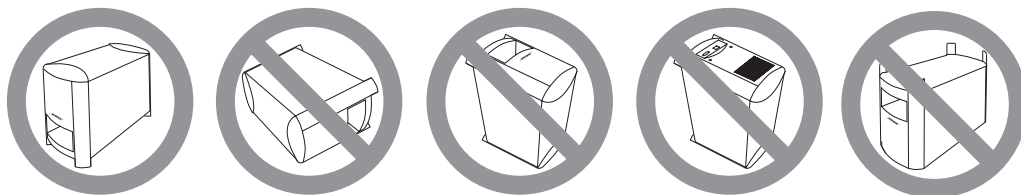

**⚠ ATTENTION :** N'obstruez pas les ouvertures situées à l'arrière du module, car elles assurent la ventilation du circuit intégré.

### Lorsque l'installation du système est terminée

Une fois les enceintes et le media center placés selon les instructions, vous pouvez choisir de vous asseoir ou de vous déplacer dans la pièce sans perdre une seule note de musique.

**Figure 8**

Installation pour une  
couverture acoustique  
optimale

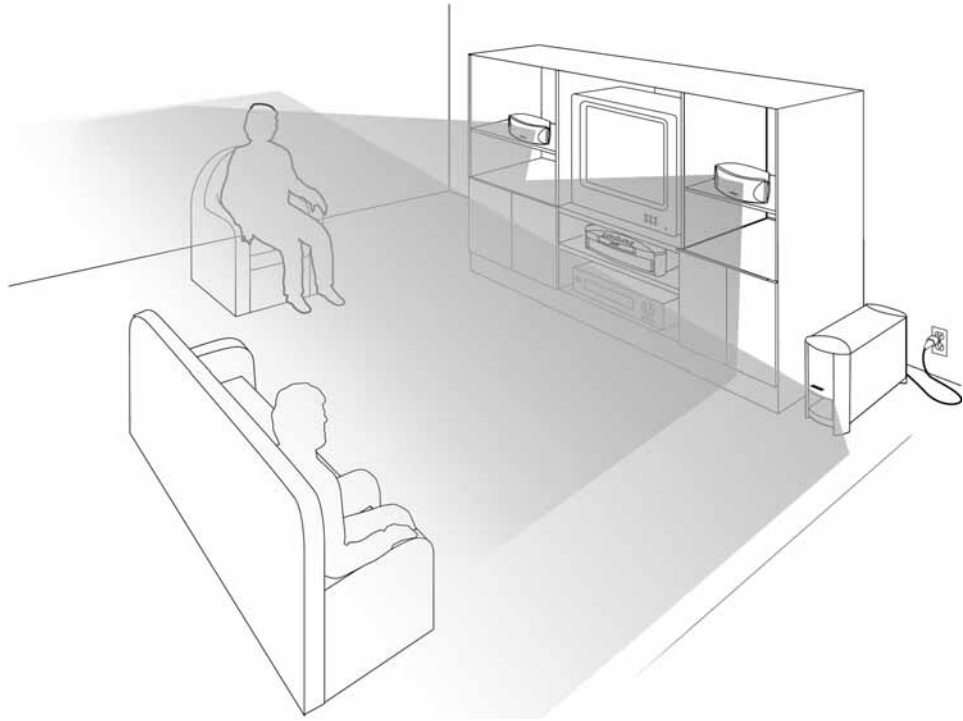

**ATTENTION :** Assurez-vous de lire la section consacrée aux connexions avant de brancher le système.

## Branchements

Les éléments des systèmes Home Cinema 3•2•1 et 3•2•1 GS sont connectés via le media center, à l'aide de câbles adaptés fournis avec le système. Les prises situées à l'arrière du media center sont dotées d'étiquettes (Figure 9) afin de simplifier le raccordement.

**Figure 9**

Panneau de connexion situé à l'arrière du media center

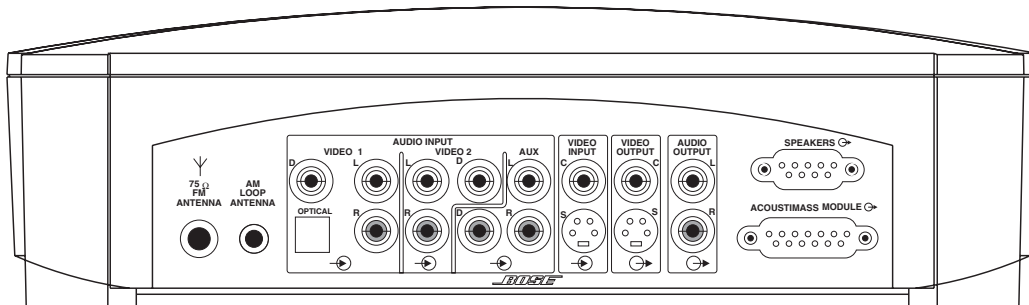

**ATTENTION :** Ne branchez pas la chaîne sur une prise secteur tant que tous les éléments ne sont pas branchés.

### Câbles supplémentaires

Si vous avez besoin de câbles audio ou de cordons plus longs pour effectuer les branchements, contactez Bose. Avant d'appeler, reportez-vous à la liste des bureaux incluse dans le carton d'emballage.

### Branchement des enceintes 3•2•1

1. Sur le panneau arrière du media center, insérez la fiche simple du câble des enceintes dans le connecteur SPEAKERS (Figure 10). Serrez les vis situées de part et d'autre de la fiche.

**Figure 10**

Branchement du câble d'enceintes sur le media center

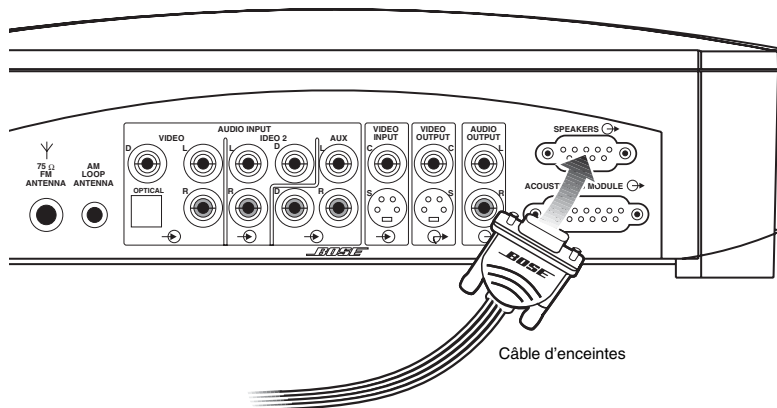

2. À l'autre extrémité du câble d'enceintes, saisissez les deux connecteurs et séparez le câble en deux de façon à pouvoir atteindre les deux enceintes (Figure 11).

**Figure 11**

Séparation des connecteurs droit et gauche du câble d'enceintes

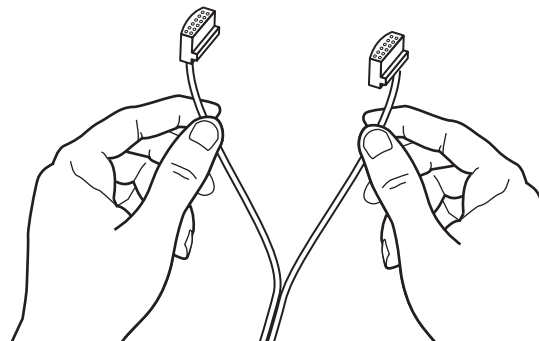

3. Branchez le connecteur LEFT (gauche) du câble séparé sur la prise arrière de l'enceinte gauche (Figure 12).
4. Branchez le connecteur RIGHT (droit) sur la prise arrière de l'enceinte droite.

**Figure 12**

Branchement des enceintes droite et gauche

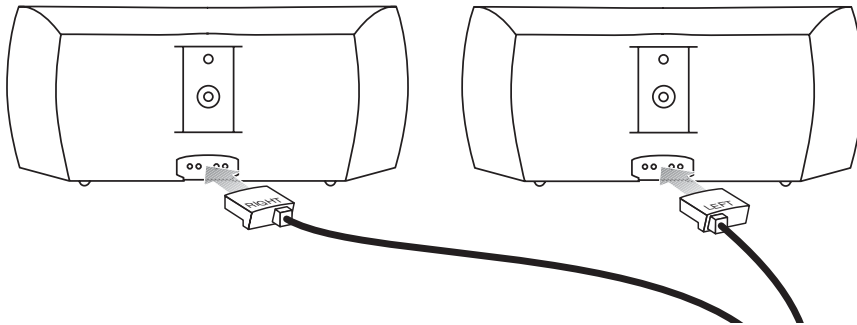

**Remarque :** Lorsque les enceintes sont branchées, il doit rester un léger espace entre la prise et le panneau des enceintes.

### Positionnement des enceintes droite et gauche

Pour que les effets sonores surround soient les meilleurs possibles, l'enceinte (LEFT) doit se trouver à gauche du poste de télévision lorsque vous êtes face à ce dernier. De même, l'enceinte de droite (RIGHT) doit se trouver à droite (Figure 13).

**Figure 13**

Positionnement des enceintes droite et gauche

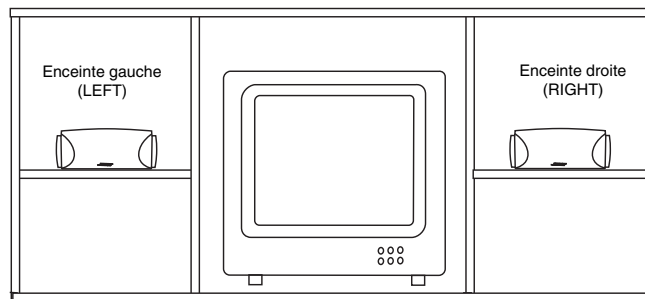

## Branchement du module Acoustimass®

1. Repérez la prise appelée MEDIA CENTER à l'arrière du module Acoustimass. Insérez le connecteur coudé (Figure 14) du câble du module dans la prise appelée MEDIA CENTER.
2. Repérez la prise appelée ACOUSTIMASS MODULE sur le panneau arrière du media center. Insérez l'autre extrémité du câble du module dans la prise appelée ACOUSTIMASS MODULE.
3. Serrez fermement les deux vis à chaque extrémité du câble du module.

**Figure 14**

Branchement du module Acoustimass sur le media center

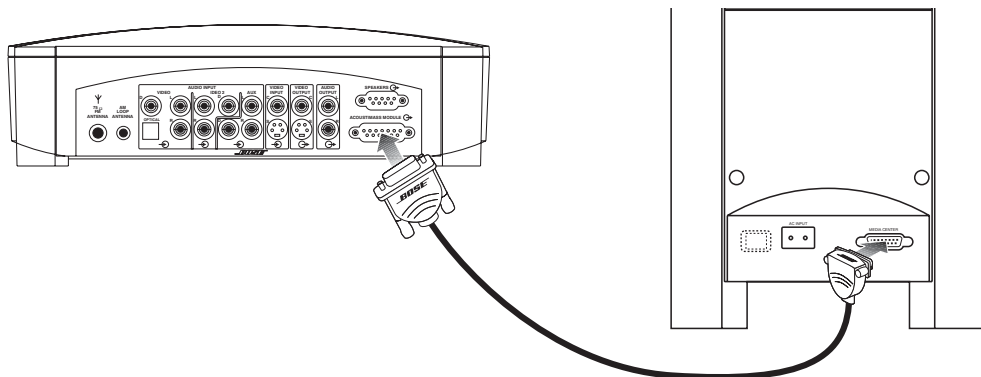

**AVERTISSEMENT :** Avant de brancher le câble d'alimentation du module Acoustimass sur la prise électrique murale, vérifiez toujours que tous les autres branchements du système ont été effectués.

### Fixation des antennes fournies

Le panneau arrière du media center comporte des prises pour les antennes AM et FM (Figure 15). Déroulez les fils des antennes pour obtenir la meilleure réception possible.

♪ **Remarque :** Il est possible d'utiliser une antenne extérieure au lieu des deux antennes fournies. Pour ajouter une antenne extérieure, consultez un installateur qualifié. Suivez les consignes de sécurité fournies avec l'antenne.

**Figure 15**

Installation des antennes AM et FM

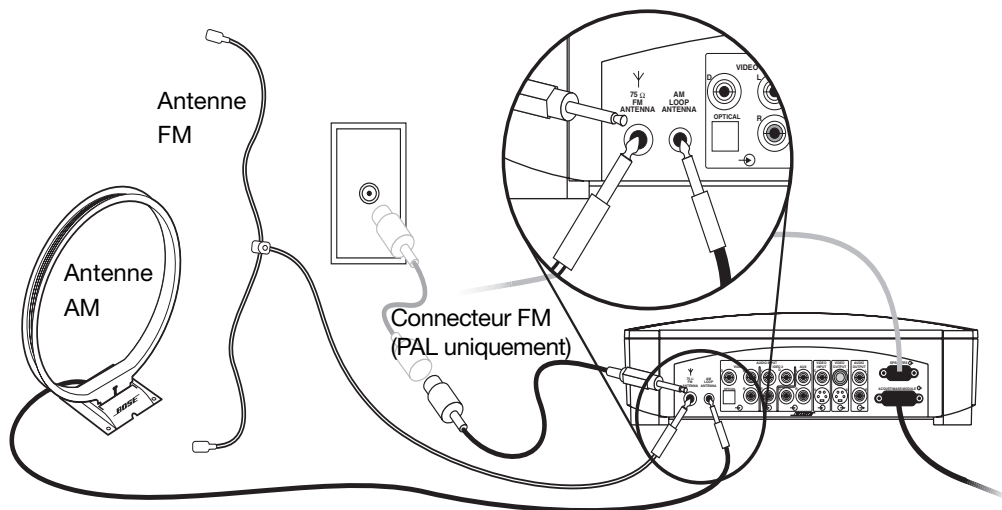

#### Antenne FM

Branchez le connecteur sur la prise d'antenne FM située sur le panneau arrière du media center. Dépliez les branches de l'antenne à l'autre extrémité et déplacez-les jusqu'à obtenir une réception FM optimale. Positionnez l'antenne aussi loin que possible du media center et des autres éléments externes.

⚠ **ATTENTION :** Ne branchez pas le connecteur FM sur une prise secteur.

#### Antenne AM

1. Branchez le connecteur sur la prise d'antenne AM située sur le media center.
2. Placez l'antenne cadre aussi loin que possible, à une distance d'au moins 50 cm du media center et de 1,20 m du module Acoustimass®. Orientez à nouveau l'antenne cadre dans différentes directions afin d'obtenir une réception AM optimale.
3. Suivez les instructions fournies avec l'antenne cadre AM pour la placer sur sa base ou la fixer au mur.

#### Connexion de la radio FM par câble

Certains fournisseurs de télévision par câble peuvent également transmettre des signaux radio FM jusque chez vous par l'intermédiaire du câble. La connexion s'effectue sur la fiche FM externe, située sur le panneau arrière du media center. Pour vous connecter à ce service, contactez votre fournisseur de télévision par câble.

♪ **Remarque :** Assurez-vous que l'installation de radio par câble est équipée d'un séparateur de signaux afin que seule la bande FM, et non la bande de la télévision par câble, soit reçue par le media center. En cas de besoin, contactez le revendeur du câble.



## Branchement de la télévision sur le media center

- ♪ **Remarque :** Si vous envisagez d'utiliser le système Home Cinema 3•2•1 avec un poste de télévision et un magnétoscope, ignorez ce chapitre et allez directement à la section « Branchement de la télévision et du magnétoscope sur le media center », page 19.
- ♪ **Remarque :** Si la télévision n'est pas munie d'une sortie audio, reportez-vous à la section « Si la télévision n'est pas équipée de sorties audio », page 21.
1. Branchez l'une des extrémités du câble vidéo fourni (jaune) sur la prise appelée VIDEO OUTPUT à l'arrière du media center (Figure 16).
  2. Reliez l'autre extrémité du câble vidéo (jaune) à l'une des autres entrées vidéo de la télévision.

### Notez l'entrée vidéo utilisée

La plupart des télévisions disposent de plusieurs entrées vidéo (par exemple, Video 1, Input 1 ou Aux). Lorsque vous branchez le câble vidéo jaune sur l'une de ces entrées, notez le nom de la prise que vous avez choisie. Vous devrez sélectionner le réglage d'entrée vidéo correspondant sur la télévision afin de lire un DVD. Reportez-vous à la section « Sélection de l'entrée vidéo appropriée sur la télévision » ci-dessous.

3. Repérez les prises AUDIO INPUT à l'arrière du media center. Sous AUDIO INPUT, vous trouverez trois prises appelées VIDEO 1, VIDEO 2 et AUX.
4. Connectez le câble stéréo fourni au media center. Pour ce faire, insérez le connecteur blanc dans la prise appelée VIDEO 1 (L) et le connecteur rouge dans celle appelée VIDEO 1 (R).
5. Branchez le câble stéréo fourni sur la télévision. Pour ce faire, insérez le connecteur blanc dans la prise appelée VIDEO 1 (L) et le connecteur rouge dans celle appelée VIDEO 1 (R).

**Figure 16**

Branchement de la télévision sur le media center

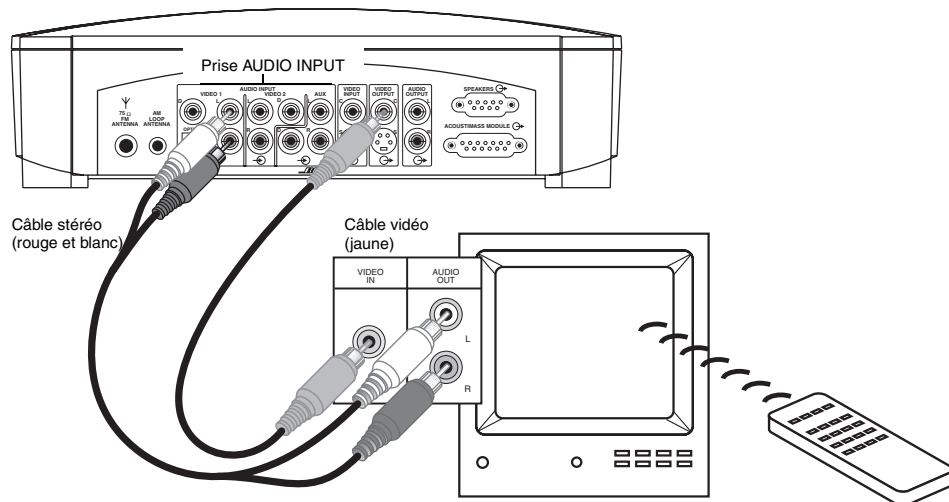

### Sélection de l'entrée vidéo appropriée sur la télévision

Pour lire un DVD, la télévision doit être définie afin de recevoir des signaux de l'entrée vidéo adéquate.

La plupart des télévisions ont une touche TV/VIDEO, INPUT ou AUX IN pour sélectionner l'entrée vidéo. Lorsque vous allumez la télévision, le texte « VIDEO 1 », « VIDEO 2 » ou « AUX » s'affiche généralement dans l'angle de l'écran pour indiquer quelle entrée vidéo est actuellement sélectionnée.

Avant de lire un DVD, repérez le nom de l'entrée vidéo (sur le poste de télévision) que vous avez connecté au câble jaune, puis allumez la télévision et sélectionnez l'entrée vidéo (sur l'écran) qui correspond au nom de la prise. Si vous n'arrivez pas à sélectionner le bon réglage d'entrée vidéo sur la télévision, consultez sa notice d'utilisation.

### **Autre façon d'établir la connexion avec la télévision : S-vidéo**

La prise d'entrée S-vidéo, dont sont équipées de nombreuses télévisions, offre une qualité d'image supérieure à la connexion par sortie vidéo composite illustrée à la figure 16 de la page 17.

Pour effectuer cette connexion, insérez l'extrémité du câble S-vidéo partant du poste de télévision dans la prise S-VIDEO OUTPUT du media center. Vous pouvez vous procurer ce câble auprès de votre revendeur Bose® ou d'un revendeur local de matériel électronique.

♪ **Remarque :** Certains modèles de télévisions plus anciens comportent des connecteurs de câbles TV standard, mais pas d'entrée S-vidéo ou vidéo composite. De telles télévisions ne sont pas compatibles avec les lecteurs DVD et nécessitent l'utilisation d'un modulateur de fréquences radio pour la connexion, disponible dans les revendeurs de matériel électronique.

♪ **Remarque :** Si vous utilisez un câble S-video pour connecter le terminal câble au media center, vous devez également l'utiliser pour tous les autres éléments (la télévision et le magnétoscope, par exemple).

### **Désactivation des enceintes internes de la télévision**

Lorsque vous écoutez le son de la télévision à l'aide du système Home Cinema 3•2•1, vous devez éteindre ses enceintes internes. Utilisez le menu à l'écran de la télévision afin de repérer l'option INTERNAL SPEAKERS (enceintes internes) et la désactiver. (Pour des consignes précises à ce sujet, reportez-vous à la notice d'utilisation de la télévision.)

♪ **Remarque :** Sur certains modèles, lorsque les enceintes internes de la télévision sont inactives, vous devrez peut-être augmenter le volume de la télévision de 75 % à 100 % afin de pouvoir entendre le son du système Home Cinema 3•2•1. (Pour plus de détails, reportez-vous à la notice d'utilisation de la télévision.)

Si la télévision ne comporte pas d'option permettant de désactiver les enceintes internes, diminuez le volume au maximum.

## Branchement de la télévision et du magnétoscope sur le media center

Vous avez deux possibilités pour brancher la télévision et le magnétoscope sur le media center. Avant tout, vous devez déterminer si la télévision dispose de prises de sortie audio. Reportez-vous à la notice d'utilisation de la télévision pour plus d'informations.

### Si la télévision est équipée de sorties audio

Si la télévision est équipée de sorties audio, vous pouvez router directement le son de cette dernière vers le système Home Cinema 3•2•1.

1. Branchez l'une des extrémités du câble vidéo fourni (jaune) sur la prise appelée VIDEO OUTPUT à l'arrière du media center (Figure 17).
2. Reliez l'autre extrémité du câble vidéo (jaune) à l'une des autres entrées vidéo de la télévision.

### Notez l'entrée vidéo utilisée

La plupart des télévisions disposent de plusieurs entrées vidéo (par exemple, Video 1, Input 1 ou Aux). Lorsque vous branchez le câble vidéo jaune sur l'une de ces entrées, notez le nom de la prise que vous avez choisie. Vous devrez sélectionner le réglage d'entrée vidéo correspondant sur la télévision afin de lire un DVD. Reportez-vous à la section « Sélection de l'entrée vidéo appropriée sur la télévision » page 20.

3. Repérez les prises AUDIO INPUT à l'arrière du media center. Sous AUDIO INPUT, vous trouverez trois prises appelées VIDEO 1, VIDEO 2 et AUX.
4. Connectez le câble stéréo fourni au media center. Pour ce faire, insérez le connecteur blanc dans la prise appelée VIDEO 1 (L) et le connecteur rouge dans celle appelée VIDEO 1 (R).
5. Branchez le câble stéréo fourni sur le poste de télévision. Pour ce faire, insérez le connecteur blanc dans la prise appelée Audio Out (L) et le connecteur rouge dans celle appelée Audio Out (R).

**Figure 17**

Branchement de la télévision et du magnétoscope sur le media center à l'aide de la sortie audio du poste de télévision

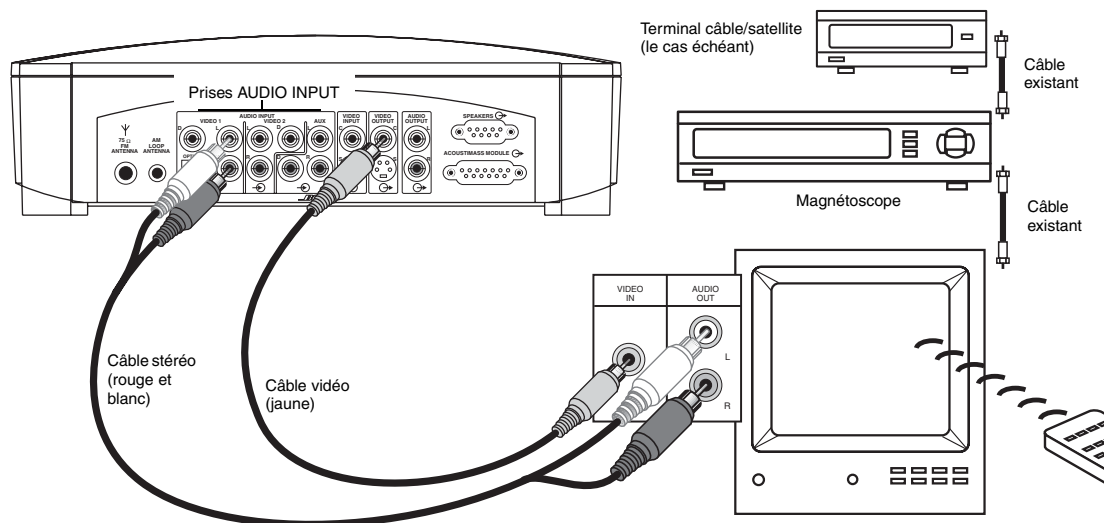

### **Sélection de l'entrée vidéo appropriée sur la télévision**

Pour lire un DVD, la télévision doit être définie afin de recevoir des signaux de l'entrée vidéo adéquate.

La plupart des télévisions ont une touche TV/VIDEO, INPUT ou AUX IN pour sélectionner l'entrée vidéo. Lorsque vous allumez la télévision, les mots « VIDEO 1 », « VIDEO 2 » ou « AUX » s'affichent généralement dans un angle de l'écran afin d'indiquer quelle entrée vidéo est sélectionnée actuellement.

Avant de lire un DVD, repérez le nom de l'entrée vidéo (sur le poste de télévision) que vous avez connecté au câble jaune, puis allumez la télévision et sélectionnez l'entrée vidéo (sur l'écran) qui correspond au nom de la prise. Si vous n'arrivez pas à sélectionner le bon réglage d'entrée vidéo sur la télévision, consultez sa notice d'utilisation.

### **Désactivation des enceintes internes de la télévision**

Lorsque vous écoutez le son de la télévision à l'aide du système Home Cinema 3•2•1, vous devez éteindre ses enceintes internes. Utilisez le menu à l'écran de la télévision afin de repérer l'option INTERNAL SPEAKERS (enceintes internes) et la désactiver. (Pour des consignes précises à ce sujet, reportez-vous à la notice d'utilisation de la télévision.)

 **Remarque :** *Sur certains modèles, lorsque les enceintes internes de la télévision sont inactives, vous devrez peut-être augmenter le volume de cette dernière de 75 % à 100 % afin de pouvoir entendre le son du système Home Cinema 3•2•1. (Pour plus de détails, reportez-vous à la notice d'utilisation de la télévision.)*

Si la télévision ne comporte pas d'option permettant de désactiver les enceintes internes, vous devrez peut-être ajuster le volume du système 3•2•1 et de la télévision jusqu'à ce que vous trouviez le son souhaité.

### Si la télévision n'est pas équipée de sorties audio

Si la télévision n'est pas équipée de sorties audio, vous devrez importer le son du système Home Cinema 3•2•1 via une source secondaire, un magnétope par exemple. Pour ce type de connexion, vous aurez besoin d'un câble vidéo supplémentaire, disponible auprès des revendeurs de matériel électronique.

1. Raccordez une extrémité du câble vidéo fourni (jaune) à la prise de sortie vidéo du magnétope.
2. Branchez l'une des extrémités du câble vidéo fourni (jaune) sur la prise appelée VIDEO OUTPUT à l'arrière du media center.
3. Repérez les prises AUDIO INPUT à l'arrière du media center. Sous AUDIO INPUT, vous trouverez trois prises appelées VIDEO 1, VIDEO 2 et AUX.
4. Connectez le câble stéréo fourni au media center. Pour ce faire, insérez le connecteur blanc dans la prise appelée VIDEO 1 (L) et le connecteur rouge dans celle appelée VIDEO 1 (R).
5. Branchez le câble stéréo fourni sur le magnétope. Pour ce faire, insérez le connecteur blanc dans la prise appelée Audio Out (L) et le connecteur rouge dans celle appelée Audio Out (R).
6. Raccordez un deuxième câble vidéo à la prise VIDEO OUTPUT du media center et à la prise d'entrée vidéo de la télévision.

#### Notez l'entrée vidéo utilisée

La plupart des télévisions disposent de plusieurs entrées vidéo (par exemple, Video 1, Input 1 ou Aux). Lorsque vous branchez le câble vidéo jaune sur l'une de ces entrées, notez le nom de la prise que vous avez choisie. Vous devrez sélectionner le réglage d'entrée vidéo correspondant sur la télévision afin de lire un DVD. Reportez-vous à la section « Sélection de l'entrée vidéo appropriée sur la télévision » page 22.

**Figure 18**

Branchement de la télévision et du magnétope sur le media center sans sortie audio

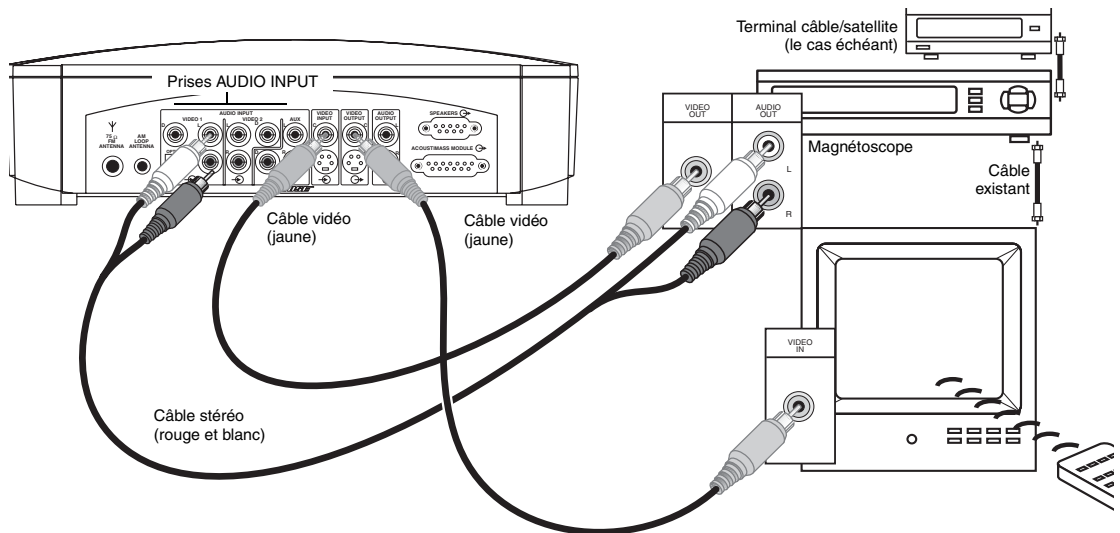

## Sélection de l'entrée vidéo appropriée sur la télévision

Pour lire un DVD, la télévision doit être définie afin de recevoir des signaux de l'entrée vidéo adéquate.

La plupart des télévisions ont une touche TV/VIDEO, INPUT ou AUX IN pour sélectionner l'entrée vidéo. Lorsque vous allumez la télévision, les mots « VIDEO 1 », « VIDEO 2 » ou « AUX » s'affichent généralement dans un angle de l'écran afin d'indiquer quelle entrée vidéo est sélectionnée actuellement.

Avant de lire un DVD, repérez le nom de l'entrée vidéo (sur le poste de télévision) que vous avez connecté au câble vidéo, puis allumez la télévision et sélectionnez l'entrée vidéo (sur l'écran) qui correspond au nom de la prise. Si vous n'arrivez pas à sélectionner le bon réglage d'entrée vidéo sur la télévision, consultez sa notice d'utilisation.

- Remarque :** Il arrive que certains combinés télévision/magnétoscope ne fonctionnent pas avec les systèmes Home Cinema Bose® 3•2•1 et 3•2•1 GS. Reportez-vous à la notice d'utilisation de l'élément pour plus d'informations.
- Remarque :** Pour obtenir des performances optimales, vous devez utiliser un magnétoscope stéréo ou hi-fi. Si le magnétoscope dispose d'une seule sortie audio et ne comporte pas d'étiquette stéréo ou hi-fi, cela signifie qu'il s'agit d'un magnétoscope mono et que vous devrez utiliser un adaptateur Y (disponible dans les magasins d'électronique) pour brancher la source audio sur le media center. Sélectionnez ensuite le décodage mono (reportez-vous au « Menu Config. audio », page 40) afin que la télévision simule les effets sonores surround. Sinon, les deux enceintes produiront un son mono.

## Branchement final

- ATTENTION :** Pour les modèles bi-tension, assurez-vous que le réglage du commutateur bi-tension à l'arrière du module Acoustimass est défini sur la tension appropriée (115 V ou 230 V) avant de le brancher. En cas de doute, renseignez-vous auprès des autorités locales compétentes.

Pour réaliser le branchement final, insérez la petite extrémité du cordon d'alimentation dans la prise AC INPUT (ENTRÉE ALIMENTATION) du module. Branchez l'autre extrémité du cordon sur une prise secteur (Figure 19).

**Figure 19**

Branchement du cordon d'alimentation

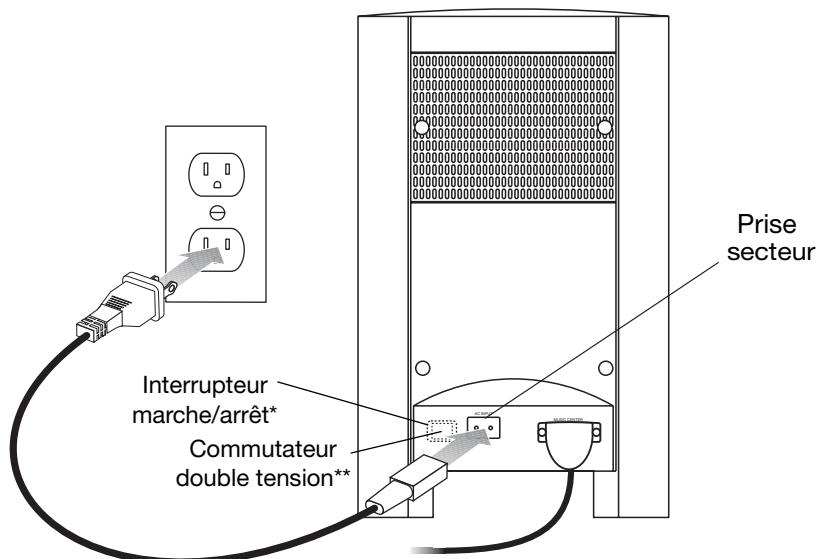

\*Sur les modèles 220-240 V uniquement; \*\*Sur les modèles double tension 115/230 V uniquement.

- Remarque :** Pour les modèles 220-240 V, placez le commutateur POWER du module Acoustimass sur ( I ) (actif).

## Mise en place des piles de la télécommande

1. Faites glisser le compartiment à piles à l'arrière de la télécommande pour l'ouvrir (Figure 20).
2. Insérez quatre piles AA ou IEC-R6 1,5 V ou équivalentes, comme illustré. Faites correspondre le plus (+) et le moins (-) des piles à ceux de la télécommande.
3. Remplacez le couvercle du compartiment à piles.

♪ **Remarque :** Remplacez les piles dès que la télécommande cesse de fonctionner ou que sa portée semble avoir diminué.

**Figure 20**

Mise en place des piles

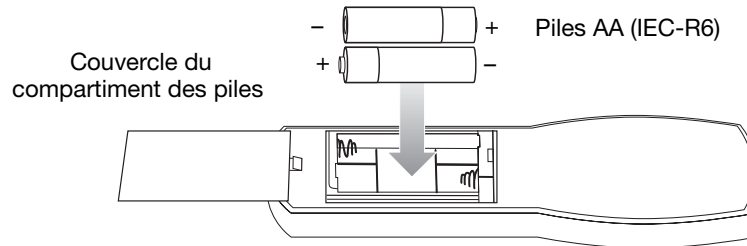

## Branchement d'autres sources

Le système Home Cinema 3•2•1 a été conçu pour proposer des images et un son de grande qualité avec la plus grande simplicité d'installation et d'utilisation possible. Mais il est également d'une grande souplesse et vous pouvez lui ajouter des éléments dans de nombreuses configurations.

Si vous souhaitez utiliser le système Home Cinema 3•2•1 avec d'autres éléments, lisez attentivement les instructions ci-dessous et tenez-en compte.

### Instructions pour la connexion d'autres éléments

- Vous pouvez connecter les sorties audio de trois autres éléments, y compris la télévision, directement au media center à l'aide des prises VIDEO 1, VIDEO 2 et AUX sur le panneau arrière.
- Chaque entrée comprend des prises pour la sortie audio analogique droite et gauche, et une prise coaxiale pour la sortie audio numérique. En outre, l'entrée VIDEO 1 propose une prise optique pour la sortie audio numérique.
- Les prises marquées VIDEO 1 et VIDEO 2 sont définies automatiquement sur le mode Égalisation Cinéma. Si vous connectez une source vidéo à l'entrée AUX, vous pouvez définir le son sur le mode Égalisation Cinéma dans le menu des réglages à l'écran.
- Lorsque vous branchez la connexion audio d'un élément sur les prises du media center, n'oubliez pas :
  - d'utiliser des câbles audio RCA standard,
  - de relier le connecteur rouge au canal droit (R) et le connecteur blanc (ou noir) au canal gauche (L).
- Pour de plus amples informations concernant le branchement du magnétoscope sur la télévision, reportez-vous aux manuels d'utilisation de ces éléments vidéo.

♪ **Remarque :** Les recommandations incluses dans cette notice d'utilisation constituent des suggestions élémentaires pour la connexion de périphériques externes au système. Les instructions et la terminologie relatives à ces périphériques peut varier en fonction des fabricants. Consultez la notice d'utilisation d'origine du périphérique concerné pour en savoir plus sur son installation avant de procéder à quelque branchement que ce soit.

**Figure 21**

Branchements analogiques et numériques avancés, à l'aide d'un câble S-vidéo relié au media center

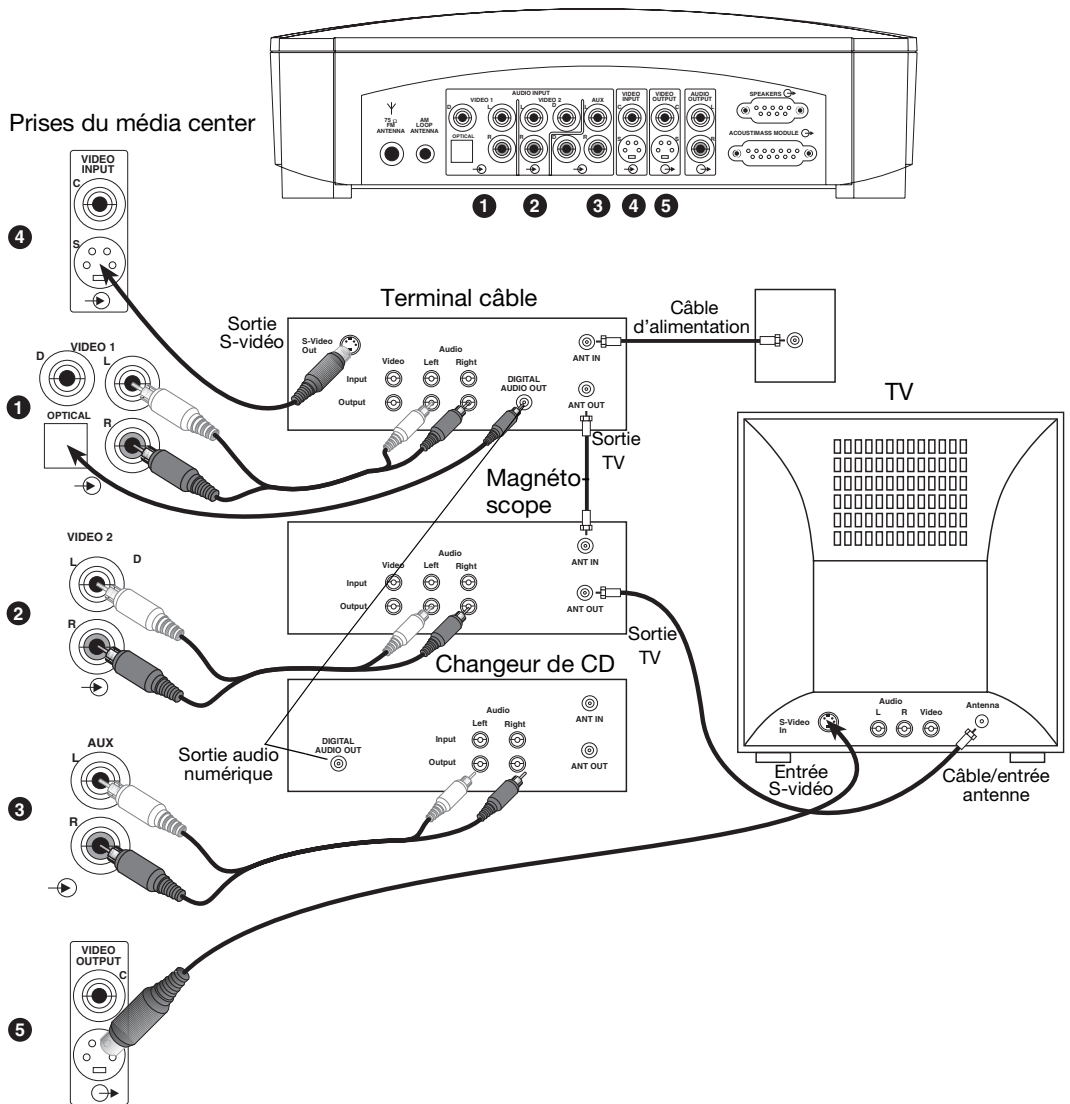



### Branchement d'éléments d'enregistrement

Le panneau arrière du media center comprend des connexions pour des périphériques d'enregistrement audio (RECORD), par exemple un magnétophone (Figure 22).

**Figure 22**

Branchements sur les entrées AUDIO OUTPUT

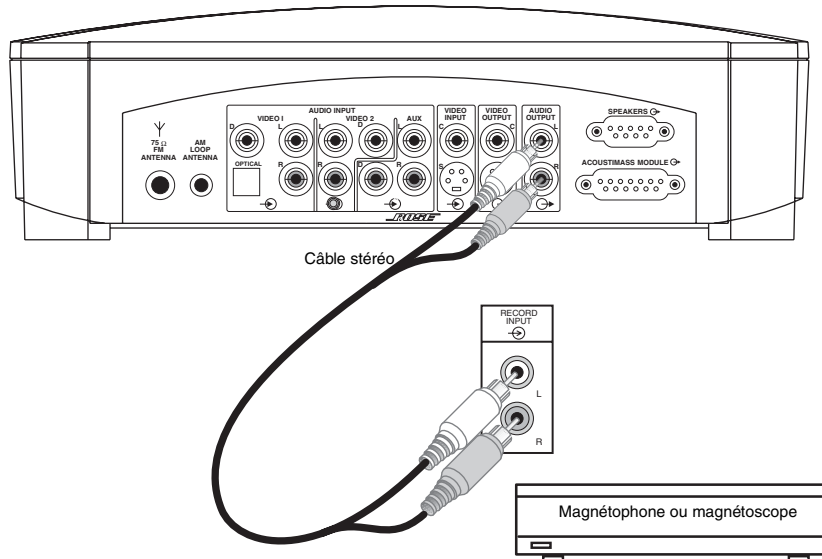

### Branchement d'autres éléments de lecture

Vous pouvez brancher d'autres éléments de lecture (un changeur de CD audio, par exemple) sur les entrées AUX situées sur le panneau arrière du media center (Figure 23).

**Figure 23**

Branchements sur les entrées AUX

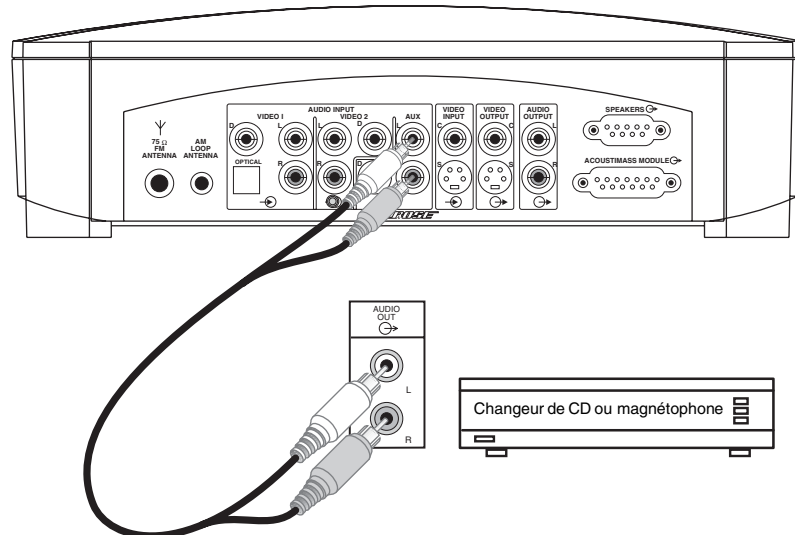

### Branchement d'éléments audio numériques

Les autres éléments audio sont susceptibles de comporter une sortie audio numérique. Le cas échéant, vous pouvez brancher une sortie optique sur la prise OPTICAL de l'entrée VIDEO 1 INPUT ou une connexion coaxiale sur la prise coaxiale des entrées VIDEO 1, VIDEO 2 ou AUX sur le panneau arrière du media center. Utilisez un câble optique numérique ou un câble coaxial pour effectuer ces branchements.

**Remarque :** Les entrées audio numériques de ce système ne peuvent pas décoder un train binaire DTS provenant d'un élément externe.

## Activation du système

Pour activer et désactiver le système, appuyez sur la touche **On/Off** de la télécommande ou sur la touche **Power** sur le haut du media center. De même, vous pouvez appuyer sur l'une des touches de sélection de la télécommande pour sélectionner une source et activer le système en même temps.

Si vous avez correctement suivi les instructions de la section d'installation de cette notice d'utilisation, il vous suffit d'appuyer sur la touche **Video 1** de la télécommande pour allumer le media center.

Pour activer un composant connecté au media center, utilisez sa télécommande ou son bouton marche/arrêt. Vous pouvez également utiliser la télécommande à fonctions avancées fournie avec le système 3•2•1 GS et les autres systèmes 3•2•1.

🎵 **Remarque :** La télécommande standard du modèle 3•2•1 et le media center ne permettent pas d'activer ni de désactiver des éléments tels qu'une télévision ou un magnétoscope. Toutefois, cette télécommande à fonctions avancées peut être configurée à cet effet. Pour plus d'informations sur la télécommande à fonctions avancées, reportez-vous à la section « Télécommande à fonctions avancées (Fournie avec le système 3•2•1 GS et les systèmes 3•2•1) », page 28.

## Télécommande

Votre système 3•2•1 est fourni avec une télécommande à fonctions avancées ou une télécommande 3•2•1.

🎵 **Remarque :** Les fonctions de base de la télécommande à fonctions avancées sont identiques à celles de la télécommande 3•2•1 décrites ci-après.

Les touches de la télécommande sont regroupées par fonction. Les touches du media center permettent d'effectuer certaines des opérations décrites ci-dessous.

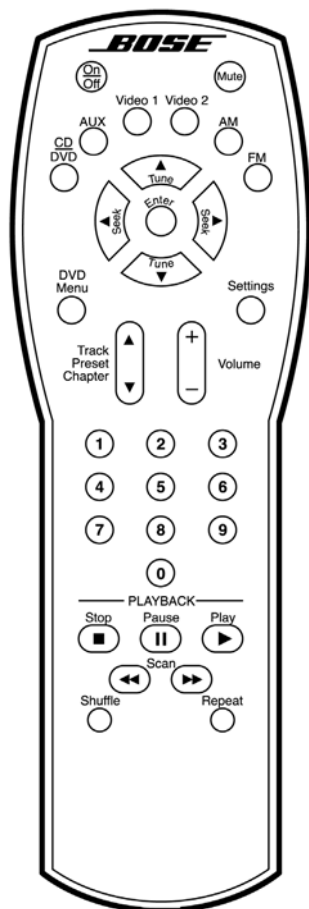

### Touches **POWER (activation/désactivation)** et **MUTE (silence)**



Active et désactive le système.



Coupe/rétablit le son du système.

### Touches **SOURCE**



Sélectionne le lecteur de CD/DVD intégré et active le système.  
Rétablit le son du système.



Sélectionne la source AUX et active le système.  
Rétablit le son du système.



Sélectionne la source Video 1 et active le système.  
Rétablit le son du système.



Sélectionne la source Video 2 et active le système.  
Rétablit le son du système.



Sélectionne le tuner intégré et active le système sur la dernière station AM sélectionnée.  
Rétablit le son du système.



Sélectionne le tuner intégré et active le système sur la dernière station FM sélectionnée.  
Rétablit le son du système.

## Touches SOURCE et MENU

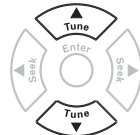
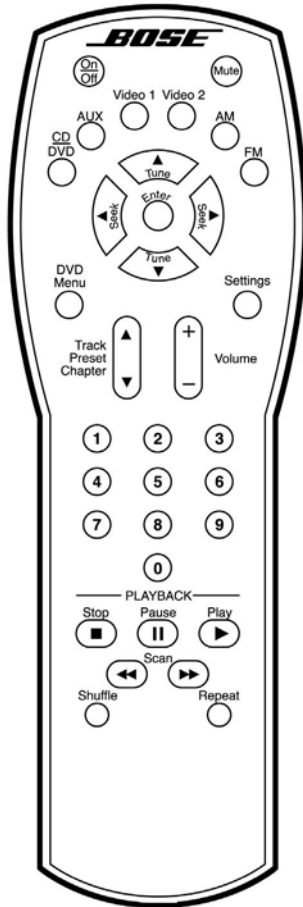

Sélectionne la fréquence radio suivante/précédente sur la bande AM ou FM.

Dans un menu s'affichant à l'écran, sélectionne l'élément précédent ou suivant.

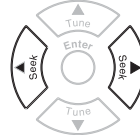

Recherche la station radio « stable » suivante ou précédente.

Dans un menu s'affichant à l'écran, modifie le réglage d'un élément de menu sélectionné.

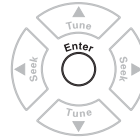

Permet d'accéder aux sous-menus et de confirmer au système des entrées, choix ou réglages en conjonction avec d'autres touches.



Affiche le menu du DVD actuellement chargé en fonction des possibilités offertes par ce DVD.



Affiche ou quitte les menus à l'écran du système Bose® 3•2•1, à condition que l'entrée vidéo appropriée ait été sélectionnée sur la télévision. Voir « Sélection de l'entrée vidéo appropriée sur la télévision », page 17.



Passes au chapitre de DVD, à la station radio pré-réglée ou à la piste de CD suivant(e)/précédent(e).



Augmente ou diminue le volume du système.

+ Rétablit le son du système et/ou augmente le volume.  
- Baisse le volume du système lorsque le son est coupé.

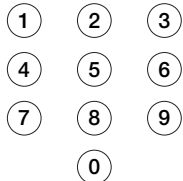

Ces touches vous permettent de composer le numéro du chapitre de DVD, de la piste de CD ou de la station radio pré-réglée à laquelle vous souhaitez accéder directement.

Si vous sélectionnez un numéro entre 1 et 9, appuyez sur la touche zéro avant ce chiffre pour accélérer la recherche.

## Touches PLAYBACK (lecture)



Arrête le lecteur de disque et, *pour les DVD uniquement*, reste à l'emplacement où le disque s'est arrêté. Appuyez à nouveau sur cette touche pour que le lecteur retourne au début du disque.



Met le lecteur de disque sur pause. Après 20 minutes, le lecteur s'arrête.



Démarre le lecteur de disque.



Permet de parcourir vers l'avant et l'arrière les chapitres de DVD, les pistes de CD et les stations radio « stables ».



Lit les pistes de CD audio (et pas les chapitres de DVD) selon un ordre aléatoire. Appuyez à nouveau sur cette touche pour annuler ce mode.



Permet de lire en boucle un CD, une piste de CD, un chapitre de DVD ou un titre DVD. Appuyez à nouveau sur cette touche pour annuler la fonction de répétition.









## Télécommande à fonctions avancées (Fournie avec le système 3•2•1 GS et les systèmes 3•2•1)

La télécommande à fonctions avancées peut être programmée pour contrôler votre téléviseur et/ou le récepteur câble ou satellite. Pour contacter Bose afin de savoir comment vous procurer la télécommande à fonctions avancées séparément, reportez-vous à la liste d'adresses fournie avec le système.

♪ **Remarque :** Cette télécommande fonctionne comme décrit aux pages 26 et 27, et comprend quelques fonctions supplémentaires.

Les touches de menus décrit à la page précédente, fonctionnent de manière similaire au menu du guide pour le câble/satellite sur la télévision. Toutefois, le réglage du volume avec cette télécommande n'affecte pas celui de la télévision.

### Commandes avancées

-  Allume ou éteint la télévision.
-  Ne permet pas d'activer ni de désactiver le terminal câble/satellite.
-  Sélectionne la télévision comme source.
-  Active/désactive le menu du guide du câble/satellite.
-  Ferme le menu affiché du terminal câble/satellite.
-  Retourne à la chaîne de télévision ou du câble/satellite précédemment sélectionnée.
-  Entre la chaîne sélectionnée.
-  Change l'entrée sélectionnée sur la télévision.
-  Programme la télécommande à fonctions avancées à utiliser avec la télévision et le terminal câble/satellite.

### Programmation de la télécommande à fonctions avancées

Identifiez le code de configuration à 4 chiffres pour le terminal câble/satellite dans l'annexe qui se trouve à la fin de cette notice.

♪ **Remarque :** Il se peut que plusieurs codes fonctionnent avec votre produit. S'il ne répond plus ou si vous constatez une limitation de ses fonctionnalités après la programmation de la télécommande, essayez un autre code.

♪ **Remarque :** Si la télécommande programmable clignote rapidement et à plusieurs reprises au cours de la programmation, cela signifie qu'une erreur s'est produite. Attendez 7 secondes afin que la télécommande soit réinitialisée, puis recommencez la programmation.

#### Pour utiliser la télécommande avec la télévision

1. Allumez le système 3•2•1 et la télévision.
2. Maintenez les touches **Program** et **TV On/Off** enfoncées pendant 3 secondes. Les touches Source de la télécommande s'allument pour signaler que vous êtes en mode de programmation.
3. Entrez le code de configuration à 4 chiffres pour la télévision.
4. Appuyez sur la touche **Program** une fois afin de terminer la programmation. La télécommande clignote une fois pour indiquer que la programmation a fonctionné. Pour vous en assurer, utilisez la télécommande pour changer de chaîne sur la télévision.

#### Pour utiliser la télécommande avec le terminal câble/satellite

1. Allumez le système 3•2•1 et le terminal câble/satellite.
2. Maintenez les touches **Program** et **Guide** enfoncées pendant 3 secondes. Les touches Source de la télécommande s'allument pour signaler que vous êtes en mode de programmation.
3. Entrez le code de configuration à 4 chiffres du terminal câble/satellite.
4. Appuyez sur la touche **Program** une fois afin de terminer la programmation. La télécommande clignote une fois pour indiquer que la programmation a fonctionné. Pour vous en assurer, utilisez-la pour changer de chaîne sur le câble.

♪ **Remarque :** Lorsque la télécommande est programmée pour fonctionner avec le récepteur câble ou satellite, les touches sont configurées par défaut pour activer le récepteur câble ou satellite. Pour que ces touches puissent de nouveau contrôler le fonctionnement de votre téléviseur, vous devez effacer les codes programmés et reprogrammer la télécommande en conséquence.

♪ **Remarque :** Pour effacer ou vérifier les codes programmés, reportez-vous à la section « Dépannage de la télécommande à fonctions avancées », page 46.

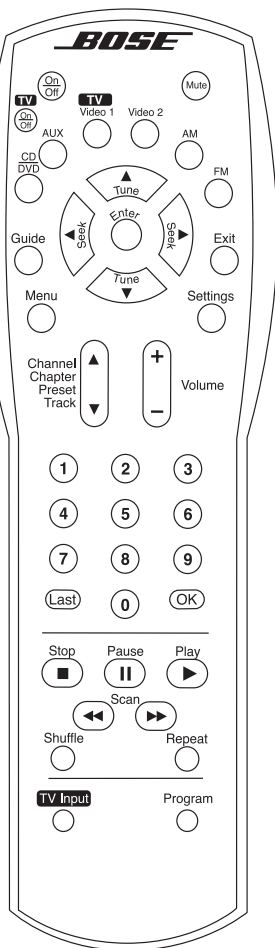

## Media center

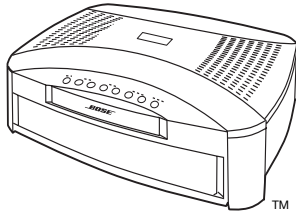

Le media center présente un panneau de commande (sur le dessus), un afficheur (sur le devant) qui indique l'état du système, et un lecteur DVD/CD, qui s'ouvre sur l'avant de la console.

### Panneau de commande et touches

Le panneau de commande (situé sur le dessus du media center) comporte huit touches. Les fonctions proposées sont les mêmes que celles de la télécommande.

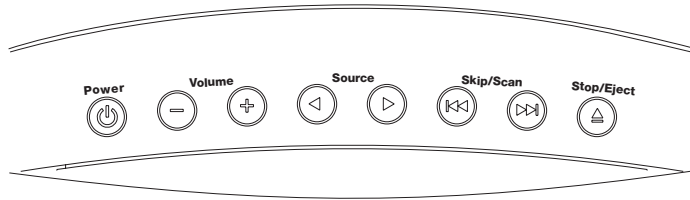

Active et désactive le système.



Augmente/diminue le volume. Appuyez sur + pour rétablir le son.



Permet de passer d'une source à l'autre.



Sélectionne le chapitre de DVD ou la piste de CD précédent(e)/ suivant(e), ou passe à la station radio « stable » précédente/ suivante.

En mode AM/FM : appuyez brièvement pour atteindre une station radio ; maintenez la touche enfoncée pour les parcourir.

En mode CD/DVD : appuyez brièvement pour passer des pistes ou des chapitres ; maintenez la touche enfoncée pour les parcourir.



Ouvre/ferme le tiroir disque.

### Indicateurs de l'afficheur

Lorsque le système est allumé, l'afficheur du media center s'allume pour indiquer l'état du système. Tous les éléments ci-dessous ne s'affichent pas en même temps (Figure 24). L'afficheur change en fonction des réglages et des sélections que vous effectuez.

**Figure 24**

Symboles pouvant s'afficher en fonction de l'état du système

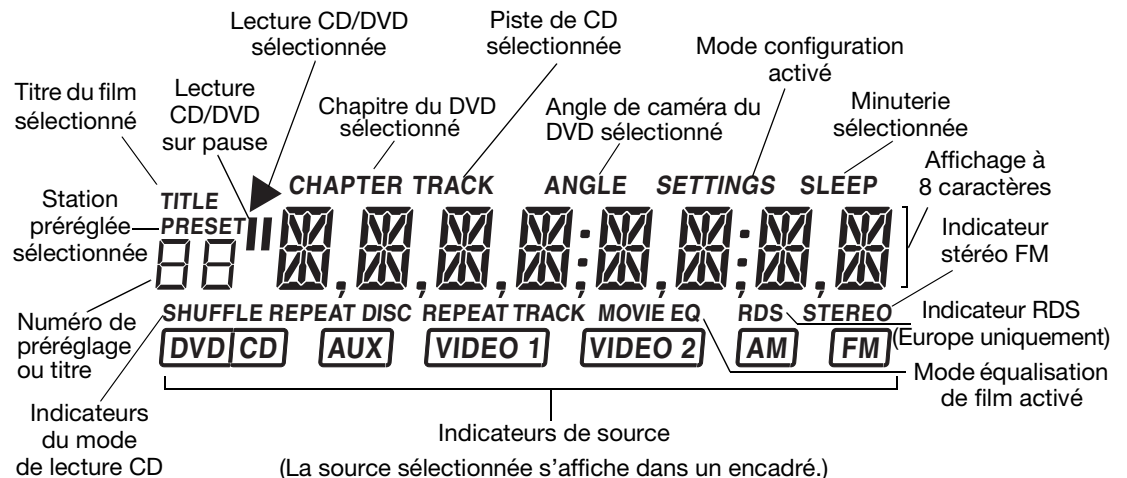

## Menus qui apparaissent sur l'écran de la télévision

Lorsque la télévision et le système Home Cinema 3•2•1 ou 3•2•1 GS sont tous deux activés, vous pouvez utiliser les menus s'affichant sur l'écran de la télévision afin de sélectionner des options pour l'image et le son.

### Pour accéder au menu de configuration

Avant toute chose, vérifiez si vous avez sélectionné le réglage d'entrée vidéo adéquat sur la télévision. Pour plus d'informations, reportez-vous à la section « Sélection de l'entrée vidéo appropriée sur la télévision », page 17.

Assurez-vous que le media center et la télévision sont tous deux allumés. Appuyez sur la touche **Settings** (Réglages) de la télécommande. Le menu qui s'affiche présente les éléments liés à la source actuellement sélectionnée. Par exemple, si vous appuyez sur la touche **Settings** au cours du visionnage d'un DVD, le menu qui s'affiche ressemble à celui présenté à la Figure 25.

### Pour quitter le menu de configuration

Appuyez à nouveau sur la touche **Settings**. Le menu disparaît.

**Figure 25**

Présentation de l'affichage des menus à l'écran

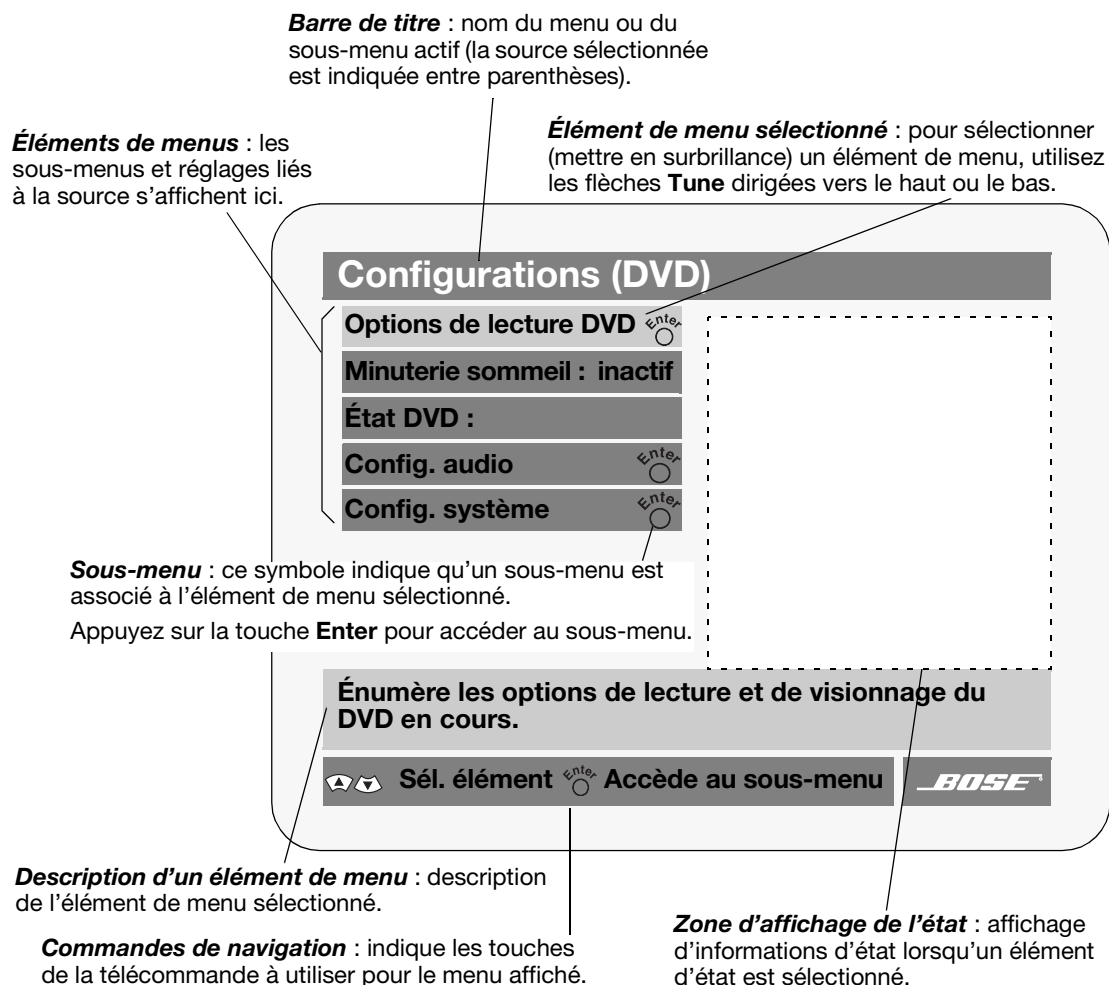

### Pour sélectionner un élément de menu

Utilisez les touches **Tune** ▲ ou ▼, **Seek** ◀ ou ▶, et **Enter**  (comme illustré page 27) pour parcourir les menus et effectuer des sélections (Figure 25).

**Pour modifier un réglage**

**Figure 26**

Exemple de modification d'un réglage



**Pour contrôler l'état du système**

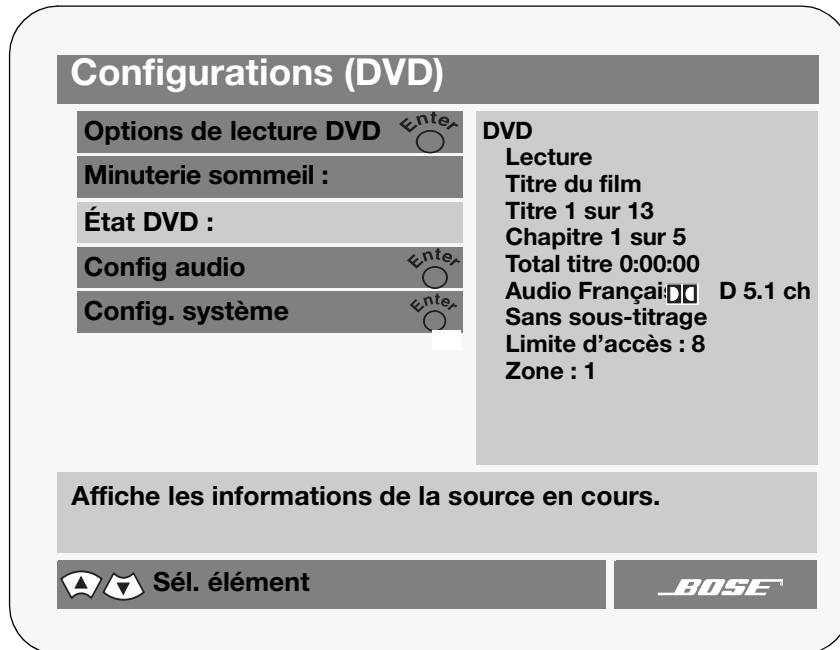

**Figure 27**

Exemple d'état d'un DVD





## Activation et désactivation du système

Pour activer et désactiver le système, vous pouvez utiliser la touche **On/Off**  de la télécommande ou la touche **POWER**  du media center. Lorsque vous activez le système à l'aide d'un de ces touches, la dernière source utilisée est automatiquement sélectionnée.

Pour activer le système et sélectionner une source en même temps, vous pouvez également appuyer sur l'une des touches de source de la télécommande.

## Avant de lire un DVD pour la première fois

Avant de lire un DVD pour la première fois :

- Vérifiez les réglages de contrôle parental (voir « Utilisation de la fonction de contrôle parental pour verrouiller la lecture de certains disques », page 34).
- Familiarisez-vous avec la télécommande du système (voir page 26).
- Assurez-vous que le numéro de zone du disque correspond à celui du lecteur DVD, comme indiqué page 5. Ce numéro figure sur l'étiquette du media center ou sur le carton d'emballage.
- Vérifiez si le codage du DVD permet d'utiliser toutes les fonctions souhaitées. Par exemple, pour afficher les sous-titres d'un film, le disque doit contenir des informations sur le sous-titrage.

### Sélection de l'entrée vidéo appropriée sur la télévision



Pour lire un DVD, la télévision doit être définie afin de recevoir des signaux de l'entrée vidéo adéquate.

La plupart des télévisions ont une touche TV/VIDEO, INPUT ou AUX IN pour sélectionner l'entrée vidéo. Lorsque vous allumez la télévision, le mot « VIDEO 1 », « VIDEO 2 » ou « AUX » s'affiche généralement dans l'angle de l'écran pour indiquer quelle entrée vidéo est actuellement sélectionnée.

Avant de lire un DVD, repérez le nom de l'entrée vidéo (sur le poste de télévision) que vous avez connecté au câble jaune, puis allumez la télévision et sélectionnez l'entrée vidéo (sur l'écran) qui correspond au nom de la prise.

Si vous n'arrivez pas à sélectionner le bon réglage d'entrée vidéo sur la télévision, consultez sa notice d'utilisation.

## Chargement et lecture d'un DVD

1. Allumez la télévision.
2. Appuyez sur la touche **CD/DVD**  de la télécommande pour allumer le media center.
3. Appuyez sur la touche **Stop/Eject**  du panneau de commande du media center.
4. Insérez le DVD dans le tiroir du media center.
5. Appuyez de nouveau sur la touche **Stop/Eject**  pour fermer le tiroir.

Le DVD se lance automatiquement. Si ce n'est pas le cas, appuyez sur la touche **Play**  de la télécommande.



## Opérations courantes sur le lecteur DVD

### Si vous souhaitez :

Mettre un DVD sur pause...

Arrêter un DVD...

Passer au chapitre suivant/  
précédent...

Répéter un chapitre...

Effectuer une recherche  
en avant ou en arrière  
dans le film...

Éjecter un DVD

### Prenez la télécommande et :

Appuyez sur la touche **Pause** .

Appuyez sur la touche **Stop** .

Appuyez sur la flèche **Chapter**  dirigée vers le haut/bas.

Appuyez sur la touche **Repeat** lors de la lecture du chapitre.

Maintenez enfoncée la touche **Scan**  ou .

Appuyez sur la touche **Stop/Eject**  pour arrêter le disque, puis appuyez de nouveau dessus pour l'éjecter.

### Utilisation de la fonction de contrôle parental pour verrouiller la lecture de certains disques

Vous pouvez verrouiller la lecture de certains DVD grâce à la fonction de contrôle parental.

Cette fonction s'articule autour de huit niveaux qui tiennent compte généralement de la classification des films proposée par l'association Motion Picture Association of America (MPAA). Ces niveaux sont classés de 1 à 8 par ordre décroissant de restriction et à chaque DVD est attribué un niveau. Pour plus d'informations, reportez-vous au tableau en bas de cette page.

Pour activer la fonction de contrôle parental, vous devez enregistrer un mot de passe dans le système. Définissez ensuite un niveau de contrôle parental pour verrouiller la lecture de tous les DVD de niveau supérieur à celui défini. Pour modifier le réglage de ce niveau, vous devez obligatoirement entrer le mot de passe.

Pour plus d'informations sur l'accès aux réglages de contrôle, reportez-vous à la section « Accès aux réglages du système », page 42.

#### Sous-menu de configuration du contrôle parental

Le sous-menu de configuration du contrôle parental contient des options permettant de verrouiller l'accès à certains DVD.

Sélection :	Réglage :	Résultat :
<b>Restreint les titres non évalués :</b>	actif	Verrouille le visionnage de titres non évalués lorsqu'un mot de passe est défini.
	inactif	Autorise la lecture de titres non évalués.
<b>Changer mot de passe :</b>	----	Liste des options qui permettent de créer un nouveau mot de passe ou de modifier un mot de passe existant. Vous ne pouvez pas supprimer les mots de passe. Si vous oubliez un mot de passe, reportez-vous à la section « Dépannage », page 45.
<b>Niveaux autorisés :</b>	1 à 8*	Bloque l'accès aux DVD dont le niveau est supérieur à celui que vous avez défini. Le niveau 1 signifie que seuls les DVD « Tous publics » peuvent être visionnés, tandis que le niveau 8 signifie qu'aucun contrôle parental n'est défini et que n'importe quel DVD peut être visionné.

Niveau du DVD	Description	Niveau MPAA
*8	Non évalué (généralement le plus restrictif)	
7	Public adulte	NC-17
6	Public averti	R
5	Public adolescent averti	
4	Public adolescent	PG-13
3	Public préadolescent	PG
2	Enfants	
1	Tous publics	G

#### Caractéristiques propres aux DVD

Si vous sélectionnez diverses fonctions dans le menu d'options lorsque vous regardez un film, ce dernier peut s'interrompre, passer à la piste suivante ou précédente. Ce phénomène dépend du DVD visionné et n'indique pas la présence d'un quelconque problème provenant du système.

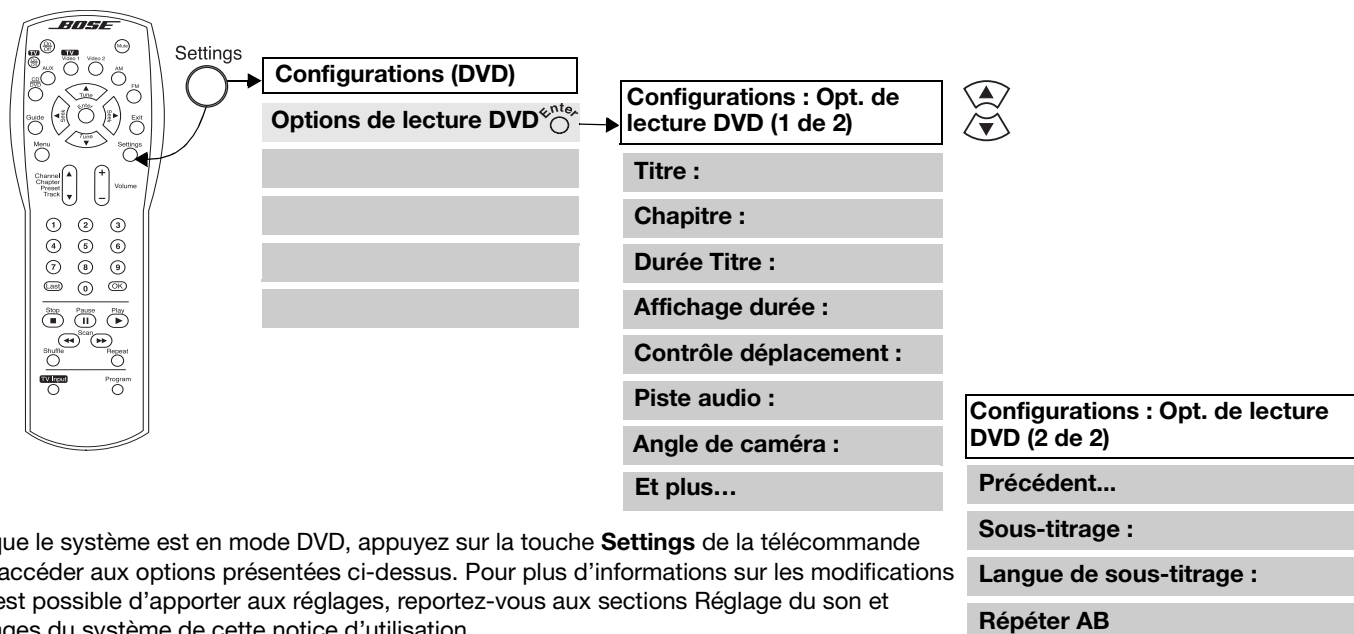

## Options de lecture DVD



Lorsque le système est en mode DVD, appuyez sur la touche **Settings** de la télécommande pour accéder aux options présentées ci-dessus. Pour plus d'informations sur les modifications qu'il est possible d'apporter aux réglages, reportez-vous aux sections Réglage du son et Réglages du système de cette notice d'utilisation.

Sélection :	Réglage DVD :	Résultat :
<b>Titre :</b>	1 sur n	Permet de sélectionner le titre de film à partir du pavé numérique.
<b>Chapitre :</b>	1 sur n	Permet de sélectionner le chapitre du film à partir du pavé numérique.
<b>Durée titre :</b>	h:mm:ss	Permet de sélectionner un moment spécifique du film.
<b>Affichage durée :</b>	Écoulé	Affiche le temps de film écoulé, dans l'état du DVD à l'écran, ainsi que sur l'afficheur du media center.
	Restant	Affiche le temps de film restant, dans l'état du DVD à l'écran, ainsi que sur l'afficheur du media center.
<b>Contrôle déplacement :</b>	<<Retour rapide/ <<4x/ <<2x/ Pause/ Lecture1x/ 2x>>/ 4x>>/ Avance rapide>>	Permet de sélectionner la direction (avant ou arrière) et la vitesse de lecture du DVD.
<b>Piste audio :</b>	1 Français □□ 5.1 ch 2 Lang2, 3 etc.	Permet de sélectionner une piste audio du DVD. Les pistes audio supplémentaires peuvent concerner différentes langues ou d'autres formats audio.
<b>Angle de caméra :</b>	1 de max.	Sélectionne l'un des angles de caméra du DVD.
<b>Et plus...</b>	sélection	Affiche les éléments de menu suivants.
<b>Précédent...</b>	sélection	Affiche les éléments de menu précédents.
<b>Sous-titrage :</b>	actif	Affiche les sous-titres, s'ils sont disponibles, en bas de l'écran.
	inactif	Masque les sous-titres. À utiliser avec l'option Sous-titres auto (voir page 43).
<b>Langue de sous-titrage :</b>	Lang1/ Lang2, etc.	Sélectionne l'une des langues disponibles pour l'affichage des sous-titres.
<b>Répéter AB</b>	sélection	Répète une section spécifique du film après avoir invité l'utilisateur à effectuer les actions suivantes : <ul style="list-style-type: none"> <li>Appuyer sur <b>Enter</b> au début de la section à répéter.</li> <li>Avancer ou revenir en arrière vers un autre point du film.</li> <li>Appuyer de nouveau sur <b>Enter</b>.</li> </ul> La répétition prend fin lorsque vous appuyez sur la touche <b>Enter</b> , <b>Play</b> ou <b>Stop</b> .

## Chargement et lecture d'un CD

1. Appuyez sur la touche **CD/DVD** de la télécommande.
2. Appuyez sur la touche **Stop/Eject**  du media center.
3. Placez le CD audio dans le tiroir disque.
4. Appuyez de nouveau sur la touche **Stop/Eject**  pour refermer le tiroir disque.

La lecture du CD doit commencer automatiquement. Si ce n'est pas le cas, appuyez sur **Play** .

Lors de la lecture d'un CD, l'afficheur du media center indique :

- le numéro de la piste,
- la durée de la piste,
- le mode répétition ou lecture aléatoire, le cas échéant.

### Opérations courantes sur le lecteur CD

#### Si vous souhaitez :

Mettre un CD sur pause...

Reprendre la lecture d'un CD sur pause...

Arrêter un CD...

Passer à la piste suivante...

Revenir au début de la piste en cours...

Revenir à une piste précédente...



Parcourir un CD vers l'avant ou vers l'arrière...

Lire les pistes d'un CD de façon aléatoire...

Annuler la lecture aléatoire...

#### Prenez la télécommande et :

Appuyez sur la touche **Pause** .



Appuyez de nouveau sur **Pause**  ou sur **Play** .

Appuyez sur la touche **Stop** .

Appuyez sur la flèche **Track**  dirigée vers le haut.

Après plusieurs secondes de lecture de la piste, appuyez sur la flèche **Track**  dirigée vers le bas.

Si la piste est en cours de lecture depuis plusieurs secondes, appuyez deux fois sur la flèche **Track**  dirigée vers le bas. Sinon, appuyez une seule fois sur cette touche.

Appuyez sur la touche **Scan**  ou  et maintenez-la enfoncée.

Appuyez sur la touche **Shuffle**  après avoir chargé un CD.

En mode de lecture aléatoire, appuyez de nouveau sur la touche **Shuffle** .

## Modification des réglages en mode CD

Lorsque le système est en mode CD, appuyez sur la touche **Settings** de la télécommande pour accéder à ces options. Pour plus d'informations sur les modifications qu'il est possible d'apporter aux réglages, reportez-vous aux sections Réglage du son et Réglages du système de cette notice d'utilisation.



Sélection :	Réglage CD :	Résultat :
<b>Minuterie sommeil :</b>	inactif	Minuterie désactivée.
	mm:ss	Le système (mais pas les autres éléments) est désactivé après une durée définie (entre 01:00 et 90:00 minutes).
<b>Piste :</b>	1 sur n	Permet de sélectionner le numéro d'une piste du CD.
<b>Temps de piste :</b>	h:mm:ss	Permet de sélectionner un moment spécifique dans la piste.
<b>État CD</b>	sélection	Affiche des informations sur la source CD.
<b>Config. audio</b>	sélection	Reportez-vous à la section Réglage du son, page 40.
<b>Config. système</b>	sélection	Reportez-vous à la section Réglages du système, page 42.

## Utilisation de la minuterie

Le système comporte une minuterie qui peut être configurée afin que le système s'éteigne automatiquement après 1 à 90 minutes d'écoute de l'une des sources. Vous pouvez accéder à cette minuterie via le menu de configuration. Reportez-vous à la section « Accès aux réglages du système », page 42.

🎵 **Remarque :** N'oubliez pas que les commandes du système, telles que la minuterie, ne permettent pas d'éteindre la télévision ni les autres éléments constituant des sources audio.

## Utilisation de la radio

Appuyez sur la touche  ou  de la télécommande pour sélectionner le tuner. Si le système était éteint, il s'active et sélectionne la dernière station radio écoutée sur la bande choisie.

### Réglage

Pour régler une station radio, procédez de l'une des manières indiquées ci-dessous :

#### Si vous souhaitez :

Changer de bande

Rechercher les stations « stables »

Régler manuellement une station

Sélectionner une station pré-réglée

#### Procédez comme suit :

Appuyez sur la touche  ou  de la télécommande pour sélectionner la bande de votre choix.

Appuyez sur la touche **Seek** ◀ ou ▶ de la télécommande et maintenez-la enfoncée jusqu'à ce que la recherche des stations commence. Relâchez la touche pour arrêter la recherche à la prochaine station « stable ».

Pour arrêter la recherche avant, appuyez brièvement sur la touche **Seek** ◀ ou ▶.

Pour relancer la recherche sans maintenir la touche enfoncée, appuyez de nouveau brièvement sur la touche **Seek** ◀ ou ▶ dès la fin de la première opération de recherche.

Appuyez sur la touche **Tune** ▲ ou ▼ de la télécommande.

Appuyez sur **Preset**  ou

composez le numéro pré-réglé sur le pavé numérique.

Lorsque le système est en mode AM ou FM et que la télévision est allumée, vous pouvez appuyer sur la touche **Settings** de la télécommande pour accéder aux options disponibles pour cette bande. Pour plus d'informations sur les modifications qu'il est possible d'apporter aux réglages, reportez-vous aux sections Réglage du son et Réglages du système de cette notice d'utilisation.

## Enregistrement des stations favorites sous la forme de préréglages

Il est possible d'attribuer un numéro de préréglage (compris entre 1 et 25 pour la bande AM et entre 1 et 25 pour la bande FM) aux stations de radio que vous écoutez fréquemment afin d'y accéder plus rapidement.

Pour enregistrer une station spécifique :

1. Recherchez la station souhaitée à l'aide de la touche **Tune**, **Seek** ou **Scan** de la télécommande.
2. Appuyez sur **Enter**. Un numéro de préréglage clignote et le message **STORE?** (mémo ?) apparaît sur l'afficheur du media center.
3. Appuyez sur **Enter** pour attribuer le numéro qui clignote à cette station.

🎵 **Remarque :** Si vous souhaitez changer la station associée à un numéro de préréglage particulier, commencez par supprimer la station qui lui est déjà associée.

Pour effacer la station associée à un numéro de préréglage particulier :

1. Activez la station préréglée.
2. Appuyez sur **Enter**. Le numéro de préréglage clignote et **ERASE?** (effacer ?) apparaît sur l'afficheur du media center.
3. Appuyez sur **Enter** pour dissocier la station de ce numéro de préréglage. Ce numéro peut alors être attribué à une autre station.







## Sélection d'une station préréglée

Vous pouvez sélectionner les stations préréglées à l'aide de la télécommande ou du menu de configuration à l'écran.

### Pour sélectionner un préréglage à l'aide de la télécommande :

- À l'aide du pavé numérique de la télécommande, composez le numéro attribué à la station préréglée que vous souhaitez écouter.
- Appuyez sur la touche **Preset** dirigée vers le haut ou vers le bas pour faire défiler les numéros de préréglage.

### Pour sélectionner un préréglage à l'aide du menu de configuration :

1. Appuyez sur la touche  ou  de la télécommande et sélectionnez la source FM ou AM.
2. Appuyez sur . (Assurez-vous que la télévision est allumée.)
3. Appuyez sur  et sélectionnez l'option **Préréglage**.
4. Appuyez sur  ou  pour faire défiler les stations préréglées.

## Modification des réglages FM

Sélection :	Réglage FM :	Résultat :
<b>Minuterie sommeil :</b>	inactif mm:ss	Minuterie désactivée. Le système est désactivé après la durée définie (entre 01:00 et 90:00 minutes).
<b>Station :</b>	----	Règle la fréquence de la station.
<b>Préréglage :</b>	1 sur 25	Active la station préréglée correspondant au numéro saisi.
<b>État FM</b>	sélection	Affiche des informations sur la source FM.
<b>Infos RDS : (Europe uniquement)</b>	actif inactif	Indique les informations RDS sur l'afficheur du media center. Masque les informations RDS sur l'afficheur du media center.
<b>Mode de sortie :</b>	Stéréo Mono	Active le mode stéréo des stations FM. Active le mode mono des stations FM.
<b>Config. audio</b>	sélection	Reportez-vous à la section Réglage du son, page 40.
<b>Config. système</b>	sélection	Reportez-vous à la section Réglages du système, page 42.

**Modification des réglages AM**

Sélection :	Réglage AM :	Résultat :
<b>Minuterie sommeil :</b>	inactif mm:ss	Minuterie désactivée. Le système est désactivé après la durée définie (entre 01:00 et 90:00 minutes). Reportez-vous à la section « Utilisation de la minuterie », page 37.
<b>Station :</b>	----	Règle la fréquence de la station.
<b>Préréglage :</b>	1 sur 25 Disponible uniquement si une station AM figure parmi les préréglages	Active la station préréglée correspondant au numéro saisi.
<b>État AM</b>	sélection	Affiche des informations sur la source AM.
<b>Config. audio</b>	sélection	Reportez-vous à la section Réglage du son, page 40.
<b>Config. système</b>	sélection	Reportez-vous à la section Réglages du système, page 42.

**Lecture d'autres sources**

Activez l'un des éléments connectés au media center à l'aide de la télécommande de cet élément ou des touches situés sur le panneau avant.

Appuyez sur la touche **AUX, Video 1** ou **Video 2** de la télécommande du système 3•2•1 ou 3•2•1 GS pour activer le système et sélectionner la source audio correspondant à cet élément. Assurez-vous qu'une cassette ou un disque est bien chargé, le cas échéant.

Utilisez les touches **Volume ▲** ou **▼** de la télécommande 3•2•1 ou 3•2•1 GS ou du media center pour augmenter ou baisser le volume du système.

Pour contrôler toutes les autres fonctions de cette source, utilisez sa télécommande ou les touches situées sur le panneau avant de l'élément. Pour plus d'informations sur les modifications que vous pouvez apporter aux réglages, reportez-vous à la notice d'utilisation fournie avec l'élément.

Pour effectuer un enregistrement sur un magnétophone connecté au système, lancez la lecture sur la source intégrée ou connectée (AM/FM, CD ou AUX) à enregistrer. Écoutez le son émis par les enceintes pour vous assurer d'avoir bien sélectionné la source à enregistrer. Préparez le magnétophone pour l'enregistrement.

**Modification des réglages d'autres sources**

Sélection :	Réglage :	Résultat :
<b>Minuterie sommeil :</b>	inactif mm:ss	Minuterie désactivée. Le système est désactivé après la durée définie (entre 01:00 et 90:00 minutes). Reportez-vous à la section « Utilisation de la minuterie », page 37.
<b>État VID 1, VID 2, AUX :</b>	sélection	Affiche des informations sur la source connectée.
<b>Config. audio</b>	sélection	Reportez-vous à la section Réglage du son, page 40.
<b>Config. système</b>	sélection	Reportez-vous à la section Réglages du système, page 42.

**Configuration du système**

Si nécessaire, vous pouvez modifier les réglages du système à l'aide des menus de configuration système. Reportez-vous à la section « Accès aux réglages du système », page 42.

## Accès au menu **Config. audio**

1. Allumez le media center et la télévision.
2. Appuyez sur la touche **Settings** de la télécommande. Un menu présentant les réglages disponibles pour la source active s'affiche sur l'écran de la télévision.
3. Utilisez la touche **Tune** ▼ pour parcourir la liste et sélectionnez (mettez en surbrillance) l'option **Config. audio**.
4. Appuyez sur la touche **Enter**. Les options de configuration audio correspondant à la source sélectionnée s'affichent.

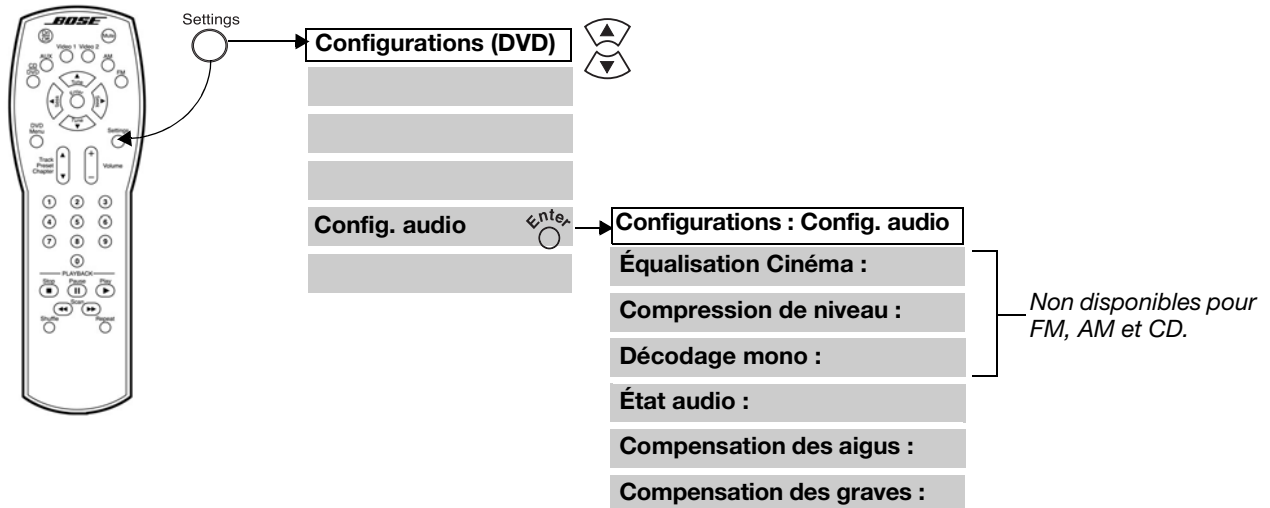

## Menu **Config. audio**

Sélection :	Réglage :	Résultat :
<b>Égalisation Cinéma :</b>	active	Définit l'égalisation appropriée pour le film.
<b>Compression de niveau :</b>	active	Règle automatiquement le volume pour que vous entendiez parfaitement les sons à faible volume, tels que les dialogues, sans être gêné par les effets spéciaux très sonores, tels que les explosions. Cette fonction est normalement active lorsque vous sélectionnez la source DVD, VIDEO 1, VIDEO 2 ou AUX.
	inactive	La compression de niveau est désactivée.
<b>1 + 1 :</b>	1 de n	Non illustré ci-dessus. Indique qu'une piste audio Dolby 1+1 est en cours de lecture.
<b>Décodage mono :</b>	actif	Active automatiquement les circuits de décodage Bose® Videostage® lorsqu'un flot binaire Dolby Digital indique la présence d'un programme mono. Cette fonction permet de répartir le son d'un programme mono-canal entre plusieurs enceintes. Les signaux sont répartis de telle sorte que les dialogues restent au niveau de l'écran alors que la musique et les effets d'ambiance remplissent la pièce.
	inactif	Le décodage mono est désactivé.
<b>État audio</b>	sélection	Affiche des informations audio sur le système. L'exemple de la Figure 28 page 41 illustre l'état audio du DVD.



<p><b>Compensation des aigus :</b></p>	<p>-15 à +15</p>	<p>Réduit (-) ou augmente (+) le volume des aigus.</p> <p>Les pièces contenant peu de mobilier (lequel a pour effet d'absorber une partie du son émis), notamment les pièces à sol et à cloisons bruts peuvent produire un son trop aigu. Pour réduire les aigus, réglez le volume sur une valeur négative comprise entre -1 et -15.</p> <p>Les pièces contenant beaucoup de mobilier, tel que des sièges capitonnés, de la moquette ou de lourdes tentures peuvent diminuer les sons aigus émis par le système. Pour augmenter les sons aigus, éloignez les enceintes de ce type d'ameublement. Vous pouvez également augmenter les sons aigus en réglant le volume sur une valeur positive (+1 à +15).</p>
<p><b>Compensation des graves :</b></p>	<p>-15 à +15</p>	<p>Réduit (-) ou augmente (+) le volume des basses.</p> <p>La position du module Acoustimass® change la quantité de basses produite. Plus vous placez ce module près d'un angle de la pièce, plus la quantité de basses est importante. Si vous éloignez ce module d'un angle, elle diminue.</p> <p>Vous pouvez également réduire les sons graves en réglant le volume sur une valeur négative (-1 à -15). Pour les augmenter, réglez le volume sur une valeur positive (+1 à +15).</p>

**Figure 28**

État audio du DVD

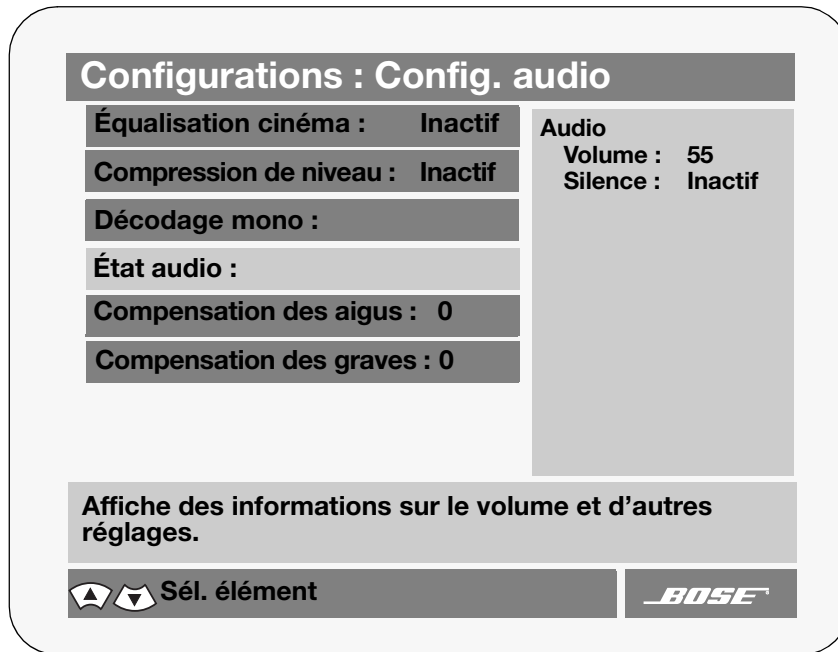

## Accès aux réglages du système

1. Allumez à la fois le media center et la télévision.
2. Appuyez sur la touche **Settings**. Un menu présentant les réglages disponibles pour la source active s'affiche sur l'écran de la télévision.
3. Utilisez la touche **Tune ▼** pour parcourir la liste et sélectionnez (mettre en surbrillance) l'option **Config. système**.
4. Appuyez sur la touche **Enter**. Le menu Config. système s'affiche.

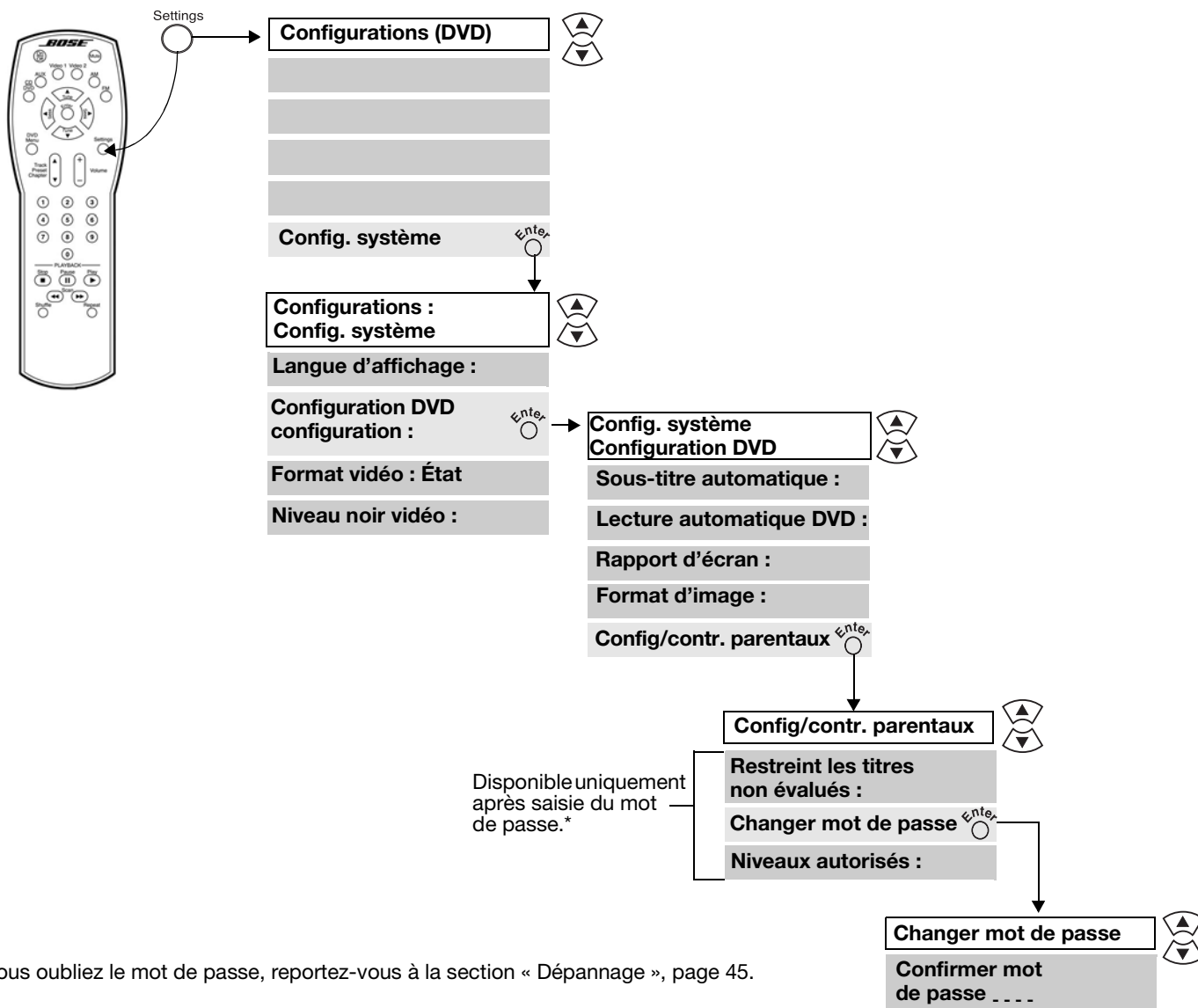

\*Si vous oubliez le mot de passe, reportez-vous à la section « Dépannage », page 45.

**Menu Config. système**

Le menu Config. système contient les options permettant de configurer l'intégralité du système.

Sélection :	Réglage :	Résultat :
<b>Langue d'affichage :</b>	Anglais/ Français/ Espagnol/etc.	Affiche les menus à l'écran dans la langue sélectionnée.
<b>Configuration DVD</b>	sélection	Permet d'accéder aux options de configuration, y compris le contrôle parental, pour les DVD.
<b>Format vidéo :</b>	NTSC PAL	Définit le format vidéo sur la norme américaine. Définit le format vidéo sur la norme européenne.
<b>Niveau noir vidéo :</b>	Normal Étendu	Définit le niveau de noir requis pour la plupart des télévisions. Définit le niveau de noir qui peut être approprié pour la lecture de DVD.

**Sous-menu de configuration DVD**

Le sous-menu de configuration DVD contient des options relatives au fonctionnement du lecteur DVD, telles que les options de contrôle parental.

Sélection :	Réglage :	Résultat :
<b>Sous-titre automatique :</b>	actif inactif	Les sous-titres, s'ils sont disponibles sur le DVD chargé, s'affichent automatiquement lorsque le son est coupé. Les sous-titres du DVD ne sont pas affichés automatiquement.
<b>Lecture automatique DVD :</b>	actif inactif	La lecture du DVD commence automatiquement après le chargement du DVD dans le lecteur. La lecture du DVD ne commence pas automatiquement.
<b>Rapport d'écran :</b>	4:3 16:9	Sélectionne le rapport d'écran DVD pour les télévisions standard (4:3). Sélectionne le rapport d'écran DVD pour les écrans larges (16:9).
<b>Format d'image :</b>	Format élargi Cinéma	La dimension des images est réglée de façon à s'adapter à une télévision standard, si le DVD chargé offre cette possibilité. Les images sont diffusées au format cinéma si le DVD chargé offre cette possibilité (avec des bandes noires en bas et en haut de l'écran). Si le <b>Rapport d'écran</b> est réglé sur la valeur 16:9, le <b>Format d'image</b> n'a pas besoin d'être défini et la valeur « -- » est affichée automatiquement.
<b>Config/contr. parentaux</b>	sélection	Permet d'accéder au sous-menu de configuration du contrôle parental.

## Entretien du système Home Cinema 3•2•1 ou 3•2•1 GS

L'entretien du système consiste notamment à nettoyer les boîtiers du système et les disques, ainsi qu'à remplacer les piles de la télécommande.

### Nettoyage du media center

- Pour nettoyer les surfaces extérieures du media center, utilisez uniquement un chiffon doux et sec.
- N'utilisez pas d'aérosols à proximité du système. N'utilisez pas de solvants, de produits chimiques ni de liquides de nettoyage contenant de l'alcool, de l'ammoniac ou des substances abrasives.
- Veillez à ce qu'aucun liquide ne pénètre dans les ouvertures.

### Nettoyage des enceintes

- Nettoyez la surface des enceintes avec un chiffon doux et humide. Vous pouvez utiliser un produit à vitres sans ammoniac sur un chiffon doux pour nettoyer la finition.
- N'utilisez pas d'aérosols à proximité des enceintes. N'utilisez pas de solvants, de produits chimiques, ni de liquides de nettoyage contenant de l'alcool, de l'ammoniac ou des substances abrasives.
- Veillez à ce qu'aucun liquide ne pénètre dans les ouvertures.
- Les grilles des enceintes ne nécessitent aucun entretien particulier. Si nécessaire, vous pouvez cependant passer l'aspirateur dessus, avec précaution.

### Nettoyage des disques

- Manipulez les disques par les bords afin d'éviter de laisser des traces de doigts ou de les rayer (Figure 29a).
- Pour effacer les taches ou les empreintes de la surface d'un disque, utilisez un chiffon doux, sec et non pelucheux. Procédez par mouvements droits, en partant du centre du disque vers les bords (Figure 29b). N'utilisez pas de produits chimiques. Ils risqueraient d'endommager le disque.
- Ne faites pas de mouvements circulaires pour nettoyer le disque (Figure 29c).
- N'écrivez pas sur la surface du disque et n'y fixez pas d'étiquette.
- Pour réduire l'exposition à la poussière et à la saleté, remplacez les disques dans leur boîtier après utilisation. Rangez chaque disque dans son boîtier et conservez-le dans un endroit sec, à l'abri de la lumière directe du soleil et de la chaleur.

**Figure 29**

Entretien des disques

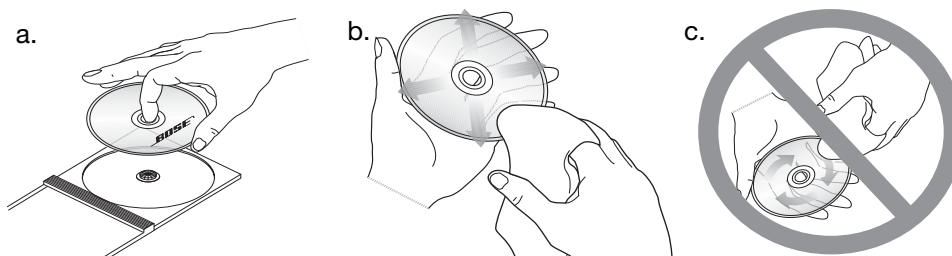

### Remplacement des piles de la télécommande

Faites glisser le couvercle du compartiment à piles pour l'ouvrir (Figure 30).

Localisez les repères de polarité (+ et -) situés à l'intérieur du boîtier et positionnez les piles en conséquence. Remplacez le couvercle du compartiment à piles à sa place.

**Figure 30**

Insertion des piles

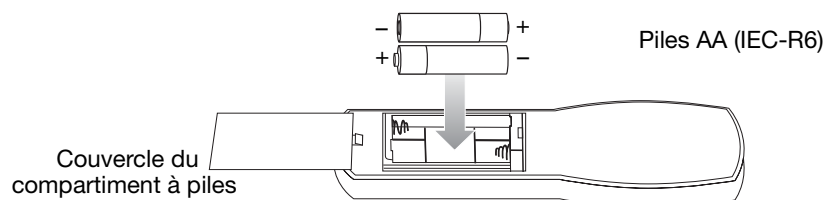

## Dépannage

Problème	Action à entreprendre
Le système ne fonctionne pas du tout.	<ul style="list-style-type: none"> <li>Assurez-vous que l'élément est allumé.</li> <li>Assurez-vous que le cordon d'alimentation est correctement connecté au module Acoustimass® et correctement branché sur une prise électrique murale en état de marche.</li> <li>Vérifiez que vous avez sélectionné une source (CD/DVD, AM/FM, etc.).</li> <li>Débranchez le cordon d'alimentation du module Acoustimass de la prise secteur pendant une minute, puis reconnectez-le. Cette opération permet au système de se réinitialiser. Après avoir rebranché le cordon d'alimentation, attendez que le message « BOSE 321 » apparaisse sur l'afficheur du media center.</li> </ul>
Impossible d'éjecter le disque.	<ul style="list-style-type: none"> <li>Éteignez le système.</li> <li>Débranchez le cordon d'alimentation du module Acoustimass de la prise secteur pendant une minute, puis reconnectez-le. Cette opération permet au système de se réinitialiser.</li> <li><b>Avant</b> de l'allumer, maintenez la touche <b>STOP/EJECT</b> enfoncée.</li> </ul>
Absence de son.	<ul style="list-style-type: none"> <li>Augmentez le volume.</li> <li>Vérifiez si le mot <b>MUTE</b> (silence) est allumé sur l'afficheur. Si tel est le cas, appuyez sur la touche <b>Mute</b> de la télécommande pour remettre le son.</li> <li>Assurez-vous que le câble du module et le câble d'enceintes sont correctement insérés dans les prises du media center et que le connecteur multi-broches situé à l'autre extrémité est correctement inséré dans la prise du module Acoustimass.</li> <li>Vérifiez les branchements des enceintes.</li> <li>Désactivez le media center pendant 10 secondes, puis réactivez-le, afin de restaurer la communication entre le media center et les enceintes.</li> <li>Vérifiez les branchements des éventuels autres éléments externes. Assurez-vous de sélectionner la source correspondant à l'entrée souhaitée.</li> <li>Assurez-vous que le disque est bien en place, l'étiquette vers le haut, dans le tiroir CD.</li> <li>Connectez les antennes FM et AM.</li> <li>Débranchez le cordon d'alimentation du module Acoustimass de la prise secteur pendant une minute, puis connectez-le à nouveau. Cette opération permet au système de se réinitialiser.</li> </ul>
Le son fonctionne, mais aucune image ne s'affiche.	<ul style="list-style-type: none"> <li>Assurez-vous que la télévision est allumée.</li> <li>Lorsque vous visionnez un DVD ou une autre source vidéo, assurez-vous que la télévision est réglée sur TV/Video. Voir « Notez l'entrée vidéo utilisée », page 17.</li> </ul>
La télécommande fonctionne mal ou pas du tout.	<ul style="list-style-type: none"> <li>Vérifiez les piles et leur polarité (+ et -). Voir « Remplacement des piles de la télécommande », page 44.</li> <li>Pointez la télécommande vers le media center.</li> <li>Assurez-vous que la télécommande à fonctions avancées est programmée correctement. Reportez-vous à la section Voir « Dépannage de la télécommande à fonctions avancées », page 46.</li> </ul>
La radio ne fonctionne pas ou la réception est mauvaise.	<ul style="list-style-type: none"> <li>Assurez-vous que les antennes sont correctement connectées.</li> <li>Placez l'antenne AM à au moins 50 cm du media center.</li> <li>Réglez la position de l'antenne pour améliorer la réception.</li> <li>L'antenne AM doit être en position verticale.</li> <li>Éloignez les antennes du media center, de la télévision ou de tout autre équipement électronique.</li> <li>Il se peut que vous vous trouviez dans une zone de faible couverture.</li> </ul>
Impossible de lire un DVD ou un CD.	<ul style="list-style-type: none"> <li>Vérifiez si le symbole de lecture est allumé sur l'écran.</li> <li>Après avoir appuyé sur la touche CD/DVD, attendez quelques secondes avant d'appuyer sur <b>Play</b> (lecture).</li> <li>Assurez-vous que le disque est correctement positionné (étiquette vers le haut).</li> <li>Éjectez le disque et essayez de le charger à nouveau.</li> <li>Le disque est peut-être sale ou poussiéreux. Nettoyez-le. Pour cela, reportez-vous à la section « Nettoyage des disques », page 44.</li> <li>Le CD est peut-être abîmé. Essayez un autre disque.</li> <li>Assurez-vous que les numéros de zone du lecteur et du DVD sont identiques. Reportez-vous à la section « Vérification de la compatibilité des disques avec votre zone », page 5.</li> </ul>
La réception FM est mauvaise.	<ul style="list-style-type: none"> <li>Réglez la position de l'antenne pour réduire les interférences.</li> </ul>

Problème	Action à entreprendre
Le son est mauvais.	<ul style="list-style-type: none"> <li>Assurez-vous que les câbles des enceintes ne sont pas endommagés et que les branchements sont corrects.</li> <li>Diminuez le niveau de sortie des éventuels autres éléments externes connectés au media center.</li> </ul>
L'image apparaît en noir et blanc, ou déformée.	<ul style="list-style-type: none"> <li>Vérifiez les branchements des câbles vidéo.</li> <li>Vérifiez également le réglage du format vidéo et modifiez-le si nécessaire (NTSC ou PAL). Pour en savoir plus, reportez-vous à la rubrique « Réglages du système », page 39.</li> </ul>
Vous avez oublié votre mot de passe.	<ul style="list-style-type: none"> <li>Entrez le mot de passe 2673 pour accéder au contrôle parental et créez un nouveau mot de passe.</li> </ul>

## Dépannage de la télécommande à fonctions avancées

Si vous supprimez un récepteur câble ou satellite et que vous ne parvenez pas à contrôler votre téléviseur, vous devez effacer les codes de la télécommande et reprogrammer le code TV.

### Pour effacer les codes

- Maintenez les touches Program et Guide enfoncées pendant 3 secondes.
- Entrez 977.
- Appuyez sur la touche Program afin d'effacer des codes.

Une fois les codes effacés, reprogrammez le code TV. Reportez-vous à la section « Programmation de la télécommande à fonctions avancées », page 28.

### Pour vérifier les codes

- Pour le récepteur câble ou satellite, maintenez les touches Program et Guide enfoncées pendant 3 secondes. Pour le téléviseur, maintenez les touches Program et TV ON-OFF enfoncées pendant 3 secondes.
- Entrez 990.
- Appuyez sur la touche 1 : la télécommande clignote pour indiquer le premier chiffre du code (généralement zéro).
- Appuyez sur la touche 2 : la télécommande clignote pour indiquer le deuxième chiffre du code.
- Appuyez sur la touche 3 : la télécommande clignote pour indiquer le troisième chiffre du code.
- Appuyez sur la touche 4 : la télécommande clignote pour indiquer le quatrième chiffre du code.
- Appuyez sur la touche Program pour terminer l'opération.

## Service client

Pour obtenir de l'aide afin de résoudre vos éventuels problèmes, contactez le Service client de Bose®. Consultez la liste d'adresses incluse dans le carton d'emballage.

## Garantie

Les systèmes Home Cinema Bose 3•2•1 et 3•2•1 GS sont couverts par une garantie limitée transférable. Les conditions détaillées de la garantie sont notées sur la carte de garantie accompagnant le système. Veuillez remplir la section « Informations » de la carte et la renvoyer par courrier à Bose.

## Accessoires

Les enceintes des systèmes Bose 3•2•1 et 3•2•1 GS sont compatibles avec des accessoires de fixation Bose, notamment avec les supports muraux UB-20, les pieds de sol UFS-20 et les pieds de table UTS-20. Bose propose également des adaptateurs de câbles permettant de faire passer les câbles d'enceintes dans les murs.

Pour plus d'informations ou pour commander la télécommande à fonctions avancées, des supports de fixation, des pieds ou des adaptateurs de câbles, contactez votre revendeur Bose. Pour contacter Bose directement, consultez la liste d'adresses incluse dans le carton d'emballage.

**Informations techniques****Puissance nominale**

États-Unis/Canada : 120 V, 60 Hz, 300 W

Bi-tension : 115/230 V, 50/60 Hz, 300 W

Royaume-Uni/Europe : 230 V, 50/60 Hz, 300 W

Australie : 240 V, 50/60 Hz, 300 W

Singapour : 220 V, 50/60 Hz, 300 W

**Entrées**

AUX, VIDEO 1, VIDEO 2 : 2 VRMS maximum

ANTENNE EXTERNE : 75 ohms

**Sorties**

1 sortie audio

1 sortie vidéo

**Température ambiante maximum**

40 °C

**Dimensions**

Media center :

10,4 cm (H) x 33,9 cm (L) x 26 cm (P)

Télécommande :

3 cm (H) x 6,5 cm (l) x 20,5 cm (L)

Enceintes 3•2•1 :

8,7 cm (H) x 19,9 cm (L) x 13,6 cm (P)

3•2•1 Enceintes GS :

10,5 cm (H) x 14 cm (L) x 6,4 cm (P)

Module Acoustimass® :

36,7 cm (H) x 22,2 cm (L) x 48,5 cm (P)

**Poids**

Media center : 4 kg

Enceintes 3•2•1 : 1,2 kg chacune

Enceintes GS : 0,45 kg chacune

Module Acoustimass : 10,6 kg

**Finition**

Media center : polymère

Enceintes : polymère

Module Acoustimass : polymère

**Setup codes for cable****Códigos de instalación para cable****Codes de configuration pour le câble**

ABC.....	0003, 0008, 0014, 0007, 0011, 0013, 0017, 0033, 0047	Goodmind.....	0797
Ajinvision.....	1271	Grundig.....	0529
Alcatel.....	0896, 0897	Hamlin.....	0009, 0020, 0034, 0259, 0273
Allegro.....	0153, 0315	Hitachi.....	0014, 0011, 0033, 0255
Americast.....	0899	Hwalin.....	0303
Amstrad.....	1222	HyperVision.....	0619
Anvision.....	0111, 0211	Hytex.....	0007
Archer.....	0153, 0797	IEEC.....	1018
BT.....	0105	Jasco.....	0015, 0153, 0315
Bell & Howell.....	0014	Jebsee.....	0400
Bell South.....	0899	Jerrold.....	0476, 0003, 0276, 0012, 0014, 0015, 0011, 0024, 0047, 0098, 0810
Bestlink.....	0303	Kuang Yu.....	0024
Birmingham Cable Communications.....	0276	LG.....	0144, 0040, 0779, 0838
British Telecom.....	0003, 0105	Leon.....	0015, 0069
Cable & Wireless.....	1068	MNet.....	0019, 0443
Cabletime.....	0271, 0377, 0448, 0665	MS.....	0015, 0069, 0303, 1018
Century.....	0153	Macab.....	0817
Citizen.....	0153, 0315	Macom.....	0033
Colour Voice.....	0025, 0031	Magnavox.....	0032, 0069
Comtec.....	0274	Memorex.....	0000
Comtronics.....	0040, 0060	Motorola.....	0476, 1106, 0276, 0810
Contec.....	0019	Movie Time.....	0063, 0078
Cryptovision.....	0600	Mr. Zap.....	1112
Daehan.....	0778	NET.....	0274
Daeryung.....	0877, 0008, 0277, 0477, 1877	NSC.....	0063, 0070
Decsat.....	0423	NTL.....	1068
Director.....	0476	Noos.....	0817
Eastern.....	0002, 0274, 0418	Now.....	0776
Electricord.....	0078	Oak.....	0019, 0007, 0248, 0303
Emerson.....	0797	Ono.....	1068
Everquest.....	0015, 0040	Optimus.....	0021
Filmnet.....	0443	PVP Stereo Visual Matrix.....	0003
Focus.....	0400	Pace.....	0237, 1060, 1068
France Telecom.....	0451, 0817, 0896, 0897	Pacific.....	0678
Funai.....	0019, 0248	Pacific Bell.....	0843
GHZ.....	0078	Panasonic.....	0008, 0000, 0107, 0021, 0040
GMI.....	0015, 0057, 0069, 0797	Paragon.....	0000
Galaxi.....	0008	Philips.....	0305, 0317, 0013, 0025, 0031, 0032, 0060, 0069, 0111, 0153, 0211, 0242, 0255, 0290, 0451, 0619, 0652, 0817
Garrard.....	0153	Pioneer.....	0877, 0144, 0533, 0023, 1021, 1877
Gemini.....	0015, 0057, 0070, 0242, 0797	Popular Mechanics.....	0400
General Instrument.....	0476, 0003, 0276, 0014, 0015, 0011, 0024, 0098, 0810	Pulsar.....	0000
GoldStar.....	0144, 0040, 0838	Quasar.....	0000
Golden Channel.....	1110	RCA.....	0021, 0843



RadioShack.....	0015, 0303, 0315, 0797	Wiso.....	0078
Rampage.....	0255	Zenith.....	0000, 0525, 0899
Recoton.....	0400	Zentek.....	0400
Regal.....	0020, 0259, 0273, 0279		
Regency.....	0002		
Rembrandt.....	0011, 0070		
Runco.....	0000		
SL Marx.....	0040		
Sagem.....	0817, 1089		
Samsung.....	0144, 0000, 0040, 0070, 0702, 0840		
Scientific Atlanta.....	0877, 0008, 0017, 0277, 0477, 1877		
SeWoo.....	0073		
Seawoo.....	0780		
Sharp.....	0313		
Signal.....	0015, 0040		
Signature.....	0011		
Sony.....	1006		
Sprucer.....	0021		
Starcom.....	0003, 0014, 0015, 0047, 0098		
Stargate.....	0015, 0040, 0797		
Starquest.....	0015		
Storm.....	1018		
Supercable.....	0276		
TS.....	0003, 0024, 0255, 0303, 1018		
TV86.....	0063		
Tadiran.....	0040		
Tae Kwang.....	0068		
Taepyung.....	0678		
Taihan.....	0778		
Teac.....	1018		
Tele Danmark.....	1016		
Tele+1.....	0443		
Televue.....	0040		
Telewest.....	1068		
Thomson.....	1110		
Timeless.....	0274, 0418		
Tocom.....	0012, 0013		
TongKook.....	0777, 0840		
Torx.....	0003		
Toshiba.....	0000		
Trans PX.....	0276, 0153, 0303, 0315		
Tudi.....	0286		
Tusa.....	0015		
UBS.....	0073		
Unika.....	0153		
United Artists.....	0007		
United Cable.....	0003		
Universal.....	0078, 0153, 0191		
Videoway.....	0250		
Viewstar.....	0060, 0063, 0111, 0211		
Visionetics.....	1064, 1264		
Visiopass.....	0451		
Westminster.....	0105, 0716		

**Setup codes for satellite****Códigos de instalación para satellite****Codes de configuration pour le satellite**

@sat.....	1300	Best.....	0217, 0369
ABsat.....	0123, 0668, 0832	Bestar.....	0243
AGS.....	0668, 0710	Birdview.....	0045
ASA.....	0397	Blaupunkt.....	0173
ASLF.....	0713	Boca.....	0132, 0243, 0589, 0683, 0713, 0794, 0829
AST.....	0321, 0351	Brain Wave.....	0332, 0692
Aegir.....	0520	British Sky Broadcasting.....	0847, 1175
Akai.....	0200, 0515	Broco.....	0530, 0713
Akena.....	0668	Bubu Sat.....	0713
Alba.....	0421, 0455, 0515, 0519, 0613, 0713, 0734	Bush.....	0067, 0183
Aldes.....	0288, 0519, 0520, 0734	CNT.....	0520
Allsat.....	0067, 0183, 0200, 0364, 0734	Cambridge.....	0515, 0683
Allsonic.....	0288, 0369	Canal Digital.....	0853
Alltech.....	0713	Canal Satellite.....	0853
Alpha.....	0668	Canal+.....	0853
AlphaStar.....	0772	Channel Master.....	0018
Amitronica.....	0713	Chaparral.....	0216
Ampere.....	0368, 0396	CityCom.....	0115, 0394, 0607, 0818, 1176
Amstrad.....	0080, 0132, 0243, 0252, 0338, 0345, 0396, 0461, 0501, 0713, 0742, 0795, 0847, 1113	Clatronic.....	0332
Amway.....	0043	Colombia.....	0668
Anglo.....	0713	Columbia.....	0132
Ankaro.....	0217, 0288, 0369, 0519, 0692, 0713	Columbus.....	0668
Anttron.....	0183, 0421, 0613	CommLink.....	0288
Apollo.....	0421	Condor.....	0369, 0607
Arcon.....	0100, 0217, 0332, 0368, 0692, 0834, 1043, 1205	Conifer.....	0004
Armstrong.....	0243	Connexions.....	0396
Asat.....	0200	Conrad.....	0115, 0369, 0589, 0607
Astacom.....	0668	Contec.....	0394, 0589
Aston.....	0142, 1129, 1261	Cosat.....	0592
Astra.....	0108, 0145, 0243, 0530, 0607	Crossdigital.....	1109
Astro.....	0173, 0358, 0369, 0501, 0520, 0548, 0613, 0658	Crown.....	0243
Athena.....	0668	Cyrus.....	0200
Atsat.....	1300	D-box.....	0723, 0873, 1127
AudioTon.....	0364, 0613	DMT.....	1075
Avalon.....	0396	DNR.....	0692
Axiel.....	0668	DNT.....	0200, 0396
Axis.....	0369, 0530, 0834	DST.....	0421
BEC.....	1303	DX Antenna.....	0041, 0752
BT.....	0515, 0668, 0710	Dae Young.....	0735
BVV.....	0692	Daeryung.....	0396
Barcom.....	0217	Daewoo.....	0713, 1296
Bell ExpressVu.....	1167	Dansat.....	0183
		Daumling.....	0794
		Dgtec.....	1242
		Digenius.....	0299
		DirectTV.....	0392, 0566, 0639, 1142, 0247, 0749, 0724, 0819, 1076, 1109, 1749, 1856

Discovery.....	0668, 0710	General Instrument.....	0869, 0038, 0361, 0627
Dish Network System..	1005, 0775	Gold Box.....	0292, 0853
DishPro.....	1005, 0775	GoldStar.....	0335
Diskxpress.....	0217	Gooding.....	0571
Distratel.....	0084, 0885	Goodmans.....	0455, 1246, 1284
Ditristrad.....	0592	Gradiente.....	0887
Drake.....	0018, 0064, 0245	Granada.....	0108, 0455
Dream Multimedia.....	1237	Grandin.....	0417
Dune.....	0369	Grothusen.....	0335
Dynasat.....	0679	Grundig.....	0139, 0140, 0173, 0345, 0571, 0750, 0805, 0847, 0879
EIF.....	0417	HDT.....	1011, 1159
EP Sat.....	0455	HTS.....	0775
Echostar.....	1005, 0775, 0100, 0148, 0159, 0167, 0170, 0218, 0269, 0280, 0312, 0396, 0453, 0454, 0465, 0511, 0610, 0616, 0668, 0688, 0713, 0853, 0871, 1086, 1169	Hanseatic.....	0605
Einhell.....	0243, 0252, 0288, 0421, 0501, 0517, 0713, 0794	Hantor.....	0332, 0421
Elta.....	0200, 0364, 0369, 0421	Hanuri.....	0520
Emanon.....	0421	Hase & Igel.....	0692
Emme Esse.....	0369, 0679, 0871	Heliocom.....	0368
Engel.....	0713, 1017	Helium.....	0607
Eurieult.....	0417	Hinari.....	0183, 0421
Eurocrypt.....	0108, 0455	Hirschmann.....	0173, 0396, 0397, 0398, 0495, 0501, 0573, 0882, 1085
Europa.....	0501, 0589	Hisawa.....	0332
Eurosat.....	0243	Hitachi.....	0819, 0214, 0455, 0489, 0491, 1250
Eurosky.....	0243, 0369, 0607	Houston.....	0461, 0592, 0668
Eurostar.....	0100, 0607, 0679, 1025, 1026	Hughes Network Systems .....	1142, 0749, 1749
Exator.....	0421, 0515, 0613	Humax.....	0283, 0863, 1176
Expressvu.....	0775	Hung Chang.....	0732
Extra Sat.....	0519	Huth.....	0243, 0288, 0332, 0364, 0368, 0388, 0517, 0589, 0607, 0794, 0829
FTE.....	0100, 0331, 0368, 0369, 0589, 0683, 0713, 0863	Hwalin.....	0885
Fenner.....	0668	Hypson.....	0417
Ferguson.....	0036, 0067, 0183, 0336, 0455, 0711	Hyundai.....	0758, 1011, 1159
Fidelity.....	0252, 0368, 0461, 0501	IIEC.....	0605
Finlandia.....	0108, 0455	IR.....	0067, 0108, 0173, 0183, 0217, 0252, 0331, 0338, 0358, 0455, 0461
Finlux.....	0108, 0397, 0455, 0573	IRTE.....	0609
Force NO AS.....	1101	ISkyB.....	0887
Foxtel.....	0879	ITT.....	0108, 0172
Fracarro.....	0421, 0668, 0871	Ikusi Allsat.....	0368
Freecom.....	0335, 0421, 0501, 0734	InVideo.....	0871
Fresat.....	0885	Indovision.....	0887
Fuba.....	0108, 0172, 0173, 0217, 0369, 0394, 0396, 0417, 0421, 0573	Intersat.....	0043
Funai.....	0338	Intertronic.....	0243
G-Sat.....	0183	Intervision.....	0592, 0607, 0628
GE.....	0566	JOK.....	0690, 0710
GOI.....	0775	JSR.....	0364
Galaxi.....	0217	JVC.....	0775, 0492, 0505, 0506, 0515, 0571
Galaxis.....	0283, 0288, 0364, 0369, 0530, 0592, 0692, 0833, 0834, 0863, 1101, 1111	Jerrold.....	0036, 0361, 0627
Galaxisat.....	0321	JiWon.....	0364
Gardiner.....	0818	Johansson.....	0332, 0364
		K-SAT.....	0713
		KR.....	0613, 0734

Kabil.....	0737	Micro Tech.....	0530
Kathrein.....	0123, 0173, 0200, 0249, 0331, 0358, 0394, 0442, 0480, 0553, 0613, 0622, 0658, 0713, 0742, 1057, 1221	Microtec.....	0713
KeyWest.....	0794	Minerva.....	0571
Kolon.....	0421	Mitsubishi.....	0749, 0455, 0491
Kosmos.....	0331, 0335, 0442	Morgan's.....	0132, 0200, 0243, 0364, 0589, 0683, 0713, 0794, 0829
Kreiselmeyer.....	0173	Motorola.....	0869
Kuangyu.....	0635	Multichoice.....	0642, 0879
Kyostar.....	0421, 0613	Multistar.....	0331
L&S Electronic.....	1043	Muratto.....	0335
LG.....	0335, 0461, 1226	Myryad.....	0200
LaSAT.....	0115, 0243, 0369, 0520, 0607, 0683	Mysat.....	0713
Labgear.....	1296	NEC.....	0178, 0496, 0499, 0507, 0508, 1270
Legend.....	0269	Navex.....	0332
Lemon.....	0692	Netgem.....	1322
Lenco.....	0335, 0421, 0530, 0605, 0692, 0713	Netsat.....	0887
Lennox.....	0592	Neuhaus.....	0501, 0530, 0589, 0592, 0692, 0713, 0834
Lenson.....	0501	Neusat.....	0692, 0713, 0834
Leyco.....	0515	Next Level.....	0869
Lifesat.....	0369, 0605, 0713, 1122	NextWave.....	0732
Loewe.....	0243	Nikko.....	0200, 0243, 0713, 0734
Logix.....	1017	Nokia.....	0108, 0172, 0397, 0455, 0573, 0723, 0751, 0873, 1023, 1127, 1723
Lorenzen.....	0299, 0607, 0692, 0742, 0794, 1294	Nordmende.....	0421, 0455, 0520
Lorraine.....	0335	Norsat.....	0004
Lupus.....	0369	Novis.....	0332
Luxor.....	0108, 0172, 0345, 0573	Now.....	0757
M&B 1.....	0605	OSAT.....	0345
Macab.....	0004	Octagon.....	0421, 0613
Macom.....	0018	OctalTV.....	1005
Magnavox.....	0724, 0722	Okano.....	0243, 0331, 0668
Manata.....	0710	Optex.....	0394, 0417, 0834
Manhattan.....	0455, 0520, 0592, 1017, 1083	Orbit.....	0351, 1022
Marantz.....	0200	Orbitech.....	0421, 0501, 0548, 0589, 1100
Marave.....	0417	Oxford.....	0515, 0668
Mascom.....	0520	Pace.....	0067, 0183, 0200, 0241, 0336, 0455, 0497, 0720, 0791, 0795, 0847, 0867, 0887, 1175, 1323
Maspro.....	0041, 0173, 0336, 0495, 0571, 0713, 0750	Palladium.....	0243, 0421, 0501, 0571
Master's.....	0394	Palsat.....	0501
Matsui.....	0173, 0571, 0710	Panasat.....	0615, 0879
Matsushita.....	0214, 0340, 0500	Panasonic.....	0247, 0701, 0214, 0340, 0455, 0500, 0739, 0847, 1104, 1320
Max.....	0607	Panda.....	0067, 0108, 0455
MediaSat.....	0292, 0501, 0530, 0853	Pantech.....	0747
Mediabox.....	0292	Paristad.....	0417
Mediamarkt.....	0243	Patriot.....	0515, 0668
Medion.....	0369, 0713	Paysat.....	0724
Mega.....	0200	Philips.....	1142, 0749, 0724, 1076, 0722, 0133, 0173, 0183, 0200, 0217, 0292, 0455, 0571, 0589, 0613, 0710, 0750, 0805, 0853, 0898, 1118, 1749
Memorex.....	0724, 0269	Phoenix.....	0183
Metronic.....	0084, 0243, 0288, 0421, 0519, 0520, 0613, 0713, 1282		
Metz.....	0173		
Micro.....	0713		
Micro Elektronik.....	0713		

Phonotrend.....	0288, 0592	Satelco.....	0369
Pioneer.....	0292, 0329, 0352, 0662, 0853	Satline.....	0628
Planet.....	0396	Satplus.....	1009
Plasmatic.....	0442	Satstation.....	1083
Polytron.....	0394, 0396	Schacke.....	0613
Praxis.....	0733, 1123	Schneider.....	0668, 0805
Predki.....	0332, 0421	Schwaiger.....	0116, 0183, 0394, 0589, 0605, 0732, 1111
Preisner.....	0132, 0589	Sedea Electronique....	0421
Premier.....	0292, 0592	Seemann.....	0243, 0396, 0515, 0530
Prima.....	0795	Seleco.....	0592, 0871
Primestar.....	0361, 0627	Sharp.....	0494
ProVision.....	0520	Siemens.....	0173, 0683
Profile.....	0710	Silva.....	0335
Promax.....	0455	Skantin.....	0713
Prosat.....	0288, 0628	Skardin.....	0530
Proscan.....	0392, 0566	Sky Television.....	1014
Provisat.....	0520	Skylife.....	1255
Pye.....	0571	Skymaster.....	0240, 0288, 0519, 0605, 0628, 0713, 0880
Pyxis.....	0834	Skymax.....	0200
Quadral.....	0288, 0369, 0519, 0589, 0628, 0668	Skytwin.....	0519
Quelle.....	0252, 0607	Skyvision.....	0364
RCA.....	0392, 0566, 0855, 0143	Smart.....	0132
RFT.....	0200, 0288	Sony.....	0639, 0163, 0275, 0292, 0294, 0661, 0847
Radio Shack.....	0869	Star.....	0887
Radiola.....	0200	Star Choice.....	0869
Radix.....	0396, 0882, 1113, 1255	Star Trak.....	0421
Rainbow.....	0613	Starcast.....	0042
Rediffusion.....	0004	Starland.....	1122
Redpoint.....	0530	Starring.....	0332
Redstar.....	0369	Strong.....	0132, 0369, 0421, 0520, 0613, 0879, 1105, 1147, 1159, 1300
Roadstar.....	0713	Sumida.....	0243
Rover.....	0628, 0713	Sunny Sound.....	0369
SAT.....	0321, 0351, 0461, 0501	Sunsat.....	0530, 0713
SEG.....	0369, 0421, 0519, 0605, 0742, 1087	Sunstar.....	0243, 0369, 0794, 0829
SKR.....	0713	Super Sat.....	0679
SKY.....	0856, 0887	Supernova.....	0887
SL Marx.....	0692	TPS.....	0820, 1253
SM Electronic.....	0157, 0240, 0587, 0713, 1200	Tada.....	0368
STS.....	0037, 0041	Tae Kwang.....	0733
STVI.....	0417	Tagra.....	0364
Saba.....	0183, 0336, 0520, 0690, 0692, 0710, 0734, 0885	Tantec.....	0336, 0455
Sabre.....	0455	Tatung.....	0145, 0455
Sagem.....	0820, 1114, 1253	TechniSat.....	0005, 0501, 0548, 1099, 1100
Salora.....	0108, 0172	Techniland.....	0592
Samsung.....	1109, 0773, 1017, 1243, 1244, 1276, 1293	Technowelt.....	0607
Sanyo.....	0493, 1219	Teco.....	0243
Sat Control.....	1300	Telasat.....	0605
Sat Team.....	0368, 0713	Teleciel.....	0613, 0734
SatPartner.....	0332, 0335, 0421, 0501, 0520, 0613, 0692, 0734	Teledirekt.....	0183
Satcom.....	0605	Telefunken.....	0421
Satec.....	0183, 0713, 0834	Teleka.....	0243, 0396, 0501, 0613, 0692, 0750

Telemaster.....	0520
Telesat.....	0605
Telestar.....	0114, 0157, 0501, 1100
Televes.....	0455, 0501, 0734
Televisa.....	0887
Telewire.....	0592
Ten Haaft.....	0692
Thomson.....	0115, 0265, 0292, 0455, 0607, 0711, 0713, 0853, 1012, 1046, 1291, 1900
Thorn.....	0455
Tioko.....	0394
Tonna.....	0455, 0501, 0592, 0668
Topfield.....	1206
Toshiba.....	0749, 0790, 0082, 0137, 0455, 0486, 1749
Triad.....	0321, 0335, 0351, 0372
Triasat.....	0501
Triax.....	0115
Twinner.....	0136, 0417
UltimateTV.....	0392, 0639
Uniden.....	0724, 0722, 0194
Unisat.....	0200, 0243
Unitor.....	0217, 0332
Universum.....	0115, 0173, 0397, 0571, 0607, 0742
VTech.....	0321, 0351, 0690, 0818
Variosat.....	0173
Ventana.....	0200
Vestel.....	0742
Victor.....	0492, 0505, 0506
Visiosat.....	0690
Vortec.....	0421
Wela.....	0589, 0713, 0794
Wetekom.....	0829
Wewa.....	0455
Winersat.....	0332, 1045
Wintergarten.....	0288
Wisi.....	0004, 0173, 0321, 0351, 0372, 0396, 0406, 0455, 0589, 0638, 0690
Woorisat.....	0520
Worldsat.....	0710
XSat.....	0123, 0668
Xcom Multimedia.....	0668
Xrypton.....	0369
Yes.....	0887
Zaunkonig.....	0692
Zehnder.....	0114, 0321, 0331, 0369, 0520, 0742, 0818, 1075
Zenith.....	0856, 0064, 0245, 0635, 1856
Zeta Technology.....	0200
Zodiac.....	0613
Zwergnase.....	0243, 0794, 0829

## Setup codes for television

### Códigos de instalación para TV

### Codes de configuration pour la télévision

A-Mark.....	0003	Anglo.....	0264
A.R. Systems.....	0556	Anitech.....	0282, 0009, 0037, 0068, 0076, 0264, 0474
AGB.....	0516	Ansonic.....	0009, 0037, 0102, 0292, 0370, 0428
AOC.....	0451, 0093, 0180, 0060, 0030, 0178, 0019, 0179, 0018, 0003, 0009, 0052, 0092, 0108, 0137, 0185, 0474	Apex Digital.....	0748, 0765, 0767, 1943
ASA.....	0087, 0104	Arc En Ciel.....	0196, 0399
AWA.....	0009, 0157	Arcam.....	0216, 0217
Abex.....	0032	Archer.....	0003
Acura.....	0009	Aristona.....	0037, 0556
Addison.....	0092, 0108, 0653	Asberg.....	0076, 0102
Admiral.....	0093, 0463, 0087, 0163, 0213, 0363	Asora.....	0009
Advent.....	0761, 0815, 0817, 1933	Asuka.....	0217, 0218, 0264
Adventura.....	0046	Atlantic.....	0206, 0320
Adyson.....	0032, 0068, 0216, 0217	Audinac.....	0391
Agef.....	0087	AudioTon.....	0217, 0264, 0428, 0486
Aiko.....	0092, 0217, 0264	Audiosonic.....	0009, 0037, 0109, 0217, 0218, 0264, 0337, 0370, 0428, 0486
Aiwa.....	0701, 0705, 1904, 1910, 1914, 1915, 1916	Audiovox.....	0451, 0180, 0003, 0092, 0623
Akai.....	0030, 0009, 0035, 0037, 0072, 0098, 0163, 0191, 0208, 0218, 0329, 0361, 0371, 0433, 0448, 0480, 0516, 0548, 0556, 0581, 0602, 0631, 0672, 0696, 0702, 0708, 0812	Autovox.....	0076, 0087, 0206, 0217, 0247, 0336
Akib.....	0294	BPL.....	0282, 0037
Akiba.....	0282, 0037, 0218, 0294, 0455	BSR.....	0294
Akito.....	0272	BTC.....	0218
Akura.....	0282, 0009, 0037, 0218, 0264, 0283, 0358, 0412, 0493	Baird.....	0072, 0073, 0190, 0193, 0208, 0217, 0343
Alaron.....	0179, 0183, 0216	Bang & Olufsen.....	0087, 0275, 0565
Alba.....	0009, 0036, 0037, 0049, 0163, 0211, 0216, 0218, 0235, 0247, 0371, 0418, 0487, 0581, 0668	Barco.....	0380
Alfide.....	0672	Basic Line.....	0282, 0009, 0037, 0217, 0218, 0374, 0455, 0567
Allorgan.....	0206, 0217, 0294	Baur.....	0010, 0037, 0065, 0146, 0303, 0349, 0361, 0505, 0512, 0535, 0554
Allstar.....	0037	Baysonic.....	0180
Ambassador.....	0177	Bazin.....	0217
America Action.....	0180	Beaumarck.....	0178
Amplivision.....	0217, 0320, 0370, 0400	Beko.....	0037, 0370, 0428, 0486, 0714, 0715
Ampro.....	0751	Belcor.....	0019
Amstrad.....	0009, 0037, 0171, 0177, 0218, 0264, 0354, 0371, 0412, 0433, 0516, 0581	Bell & Howell.....	0154, 0016
Anam.....	0250, 0180, 0003, 0004, 0009, 0068, 0161, 0425, 0426, 0628, 0700	Beon.....	0032, 0037, 0418
Anam National.....	0250, 0055, 0161, 0425, 0650	Best.....	0337, 0370, 0421
		Bestar.....	0037, 0370, 0374
		Binatone.....	0217
		Blaupunkt.....	0191, 0195, 0200, 0213, 0327, 0328, 0535, 0554
		Blue Sky.....	0282, 0037, 0218, 0455, 0668, 1037
		Blue Star.....	0282
		Bondstec.....	0247
		Boots.....	0217, 0272
		Bradford.....	0180

Brandt.....	0109, 0196, 0198, 0205, 0287, 0335, 0399	Conic.....	0032
Brinkmann.....	0037, 0418, 0519	Conrac.....	0808
Brionvega.....	0087	Contec.....	0180, 0009, 0036, 0157, 0158, 0185, 0216
Britannia.....	0216, 0217	Continental Edison.....	0109, 0196, 0198, 0205, 0287, 0399, 0487
Brockwood.....	0019	Cosmel.....	0037, 0337
Broksonic.....	0236, 0463, 0003, 0426, 1905, 1911, 1929, 1935, 1938	Craig.....	0180, 0161
Bruns.....	0087	Crezar.....	0213
Bush.....	0282, 0007, 0009, 0036, 0037, 0208, 0211, 0217, 0218, 0264, 0272, 0294, 0349, 0355, 0361, 0363, 0371, 0374, 0487, 0519, 0581, 0614, 0617, 0668, 0698, 1037, 1900	Crosley.....	0054, 0074, 0076, 0084, 0087, 0213, 0247
CCE.....	0037, 0217, 0329	Crown.....	0180, 0039, 0009, 0037, 0076, 0208, 0339, 0370, 0418, 0421, 0486, 0579, 0672
CGE.....	0074, 0076, 0084, 0247, 0370, 0418	Crown Mustang.....	0672
CS Electronics.....	0216, 0218, 0247	Curtis Mathes.....	0047, 0054, 0154, 0451, 0093, 0060, 0030, 0145, 0056, 0016, 0039, 0166, 0466, 0702, 0747, 1147, 1347, 1919
CTC.....	0247	Cybertron.....	0218
CXC.....	0180	DER.....	0190, 0193
Candle.....	0030, 0056, 0046, 0186	Daewoo.....	0154, 0451, 0180, 0030, 0178, 0019, 0056, 0039, 0003, 0004, 0009, 0032, 0037, 0066, 0091, 0092, 0108, 0170, 0217, 0218, 0374, 0391, 0402, 0474, 0499, 0623, 0624, 0627, 0628, 0634, 0661, 0700, 1902, 1909, 1921, 1928
Canton.....	0218	Dainichi.....	0216, 0218
Carad.....	0610	Dansai.....	0032, 0035, 0036, 0037, 0216
Carena.....	0037, 0455	Dantax.....	0486
Carnivale.....	0030	Dayton.....	0009
Carrefour.....	0036, 0037, 0057	Daytron.....	0019, 0374
Carver.....	0054, 0170	De Graaf.....	0208, 0227, 0363, 0548
Cascade.....	0009, 0037	Decca.....	0033, 0037, 0049, 0072, 0217, 0272, 0516
Cathay.....	0037, 0474	Denko.....	0264
Celebrity.....	0000	Denon.....	0145, 0511
Celera.....	0765	Denver.....	0037
Centurion.....	0037	Desmet.....	0009, 0037
Century.....	0087, 0213, 0247	Diamant.....	0037
Changhong.....	0765	Digatron.....	0037
Ching Tai.....	0179, 0003, 0009, 0092, 0474	Dixi.....	0004, 0009, 0037
Chun Yun.....	0000, 0180, 0179, 0003, 0009, 0033, 0092, 0161, 0474	Domland.....	0394
Chung Hsin.....	0180, 0053, 0033, 0036, 0108, 0474	Dual.....	0037, 0057, 0217, 0259, 0303, 0336, 0394, 0519, 0531
Cimline.....	0009, 0218	Dual Tec.....	0217
Cinema.....	0672	Dumont.....	0017, 0019, 0070, 0087, 0102, 0213
Cineral.....	0451, 0092	Dwin.....	0720, 0774
Citizen.....	0060, 0030, 0056, 0039, 0046, 0092, 0186, 0280, 0561, 1928, 0561, 1928	Dynatech.....	0049
City.....	0009	ECE.....	0037
Clairtone.....	0185	EMI.....	0005
Clarion.....	0180	Ectec.....	0391
Clarivox.....	0037, 0102	Elbe.....	0217, 0238, 0259, 0292, 0411, 0435, 0516
Clatronic.....	0009, 0037, 0076, 0102, 0217, 0218, 0247, 0320, 0370, 0371, 0579	Electroband.....	0000, 0185
Clayton.....	0385	Electrohome.....	0381, 0389, 0409
Colt.....	1906		
Concerto.....	0056		
Condor.....	0282, 0009, 0037, 0102, 0247, 0320, 0370, 0411		



Elekta.....	0264	GE.....	0047, 0051, 0451, 0180, 0282, 0030, 0178, 0021, 0055, 0027, 0029, 0092, 0135, 0174, 0279, 0560, 0747, 1147, 1347, 1454, 1907, 1917, 1919, 1922
Elin.....	0009, 0037, 0104, 0349, 0361, 0448, 0548	GEC.....	0037, 0043, 0072, 0163, 0205, 0217, 0361, 0516
Elite.....	0218, 0320	GPM.....	0218
Elman.....	0102	Galaxi.....	0037, 0102
Elta.....	0009, 0068, 0474	Galaxis.....	0037, 0370
Emco.....	0247	Gateway.....	1755, 1756
Emerson.....	0154, 0236, 0463, 0180, 0282, 0178, 0019, 0179, 0039, 0037, 0038, 0070, 0087, 0158, 0177, 0181, 0182, 0183, 0185, 0213, 0247, 0280, 0320, 0361, 0371, 0623, 1905, 1909, 1911, 1928, 1929	Geloso.....	0009, 0213, 0363, 0374
Emperor.....	0282	General.....	0186, 0590
Envision.....	0030, 0813	General Technic.....	0009
Erres.....	0012, 0037	Genexxa.....	0009, 0163, 0218, 0493
Ether.....	0030, 0003, 0009, 0161	Germanvox.....	0213
Etron.....	0009, 0283, 0646	Gibraltar.....	0017, 0030, 0019
Euroman	0037, 0264, 0421	Gintai.....	0354, 0474, 0721
Europa.....	0037	GoldStar.....	0154, 0030, 0178, 0019, 0056, 0039, 0001, 0002, 0032, 0037, 0106, 0109, 0163, 0216, 0217, 0247, 0283, 0290, 0308, 0361, 0363, 0377, 0409, 0457, 0467
Europhon.....	0102, 0213, 0217, 0516	Goldline.....	0337
Expert.....	0206	Goldstar.....	1926
Exquisit.....	0037	Gooding.....	0487
FNR.....	0102	Goodmans.....	0179, 0009, 0032, 0035, 0036, 0037, 0072, 0217, 0218, 0235, 0264, 0335, 0343, 0360, 0371, 0374, 0480, 0487, 0499, 0516, 0560, 0624, 0634, 1900, 1909
Fenner.....	0009, 0374	Gorenje.....	0370, 0421
Ferguson.....	0005, 0037, 0073, 0109, 0190, 0192, 0193, 0238, 0287, 0335, 0343, 0560, 0625	Gradiente.....	0053, 0056, 0170, 0392
Fidelity.....	0082, 0163, 0193, 0216, 0264, 0361, 0363, 0371, 0412, 0474, 0512	Graetz.....	0163, 0361
Filsai.....	0217	Granada.....	0037, 0045, 0072, 0108, 0146, 0208, 0217, 0226, 0339, 0356, 0363, 0473, 0502, 0516
Finlandia.....	0072, 0163, 0208, 0346, 0363, 0548	Grandin.....	0282, 0009, 0037, 0163, 0320, 0374, 0455, 0579, 0610
Finlux.....	0179, 0037, 0070, 0072, 0087, 0102, 0104, 0105, 0217, 0346, 0411, 0516	Grundig.....	0009, 0037, 0070, 0076, 0191, 0195, 0205, 0487, 0535, 0554, 0556, 0587, 0672, 0706, 1935
Firstar.....	0236, 0009, 0033	Grunpy.....	0180, 0179
Firstline.....	0009, 0037, 0072, 0216, 0217, 0238, 0247, 0294, 0374, 0385, 0411, 0531, 0668	HCM.....	0282, 0009, 0037, 0217, 0218, 0264, 0412, 0418
Fisher.....	0047, 0154, 0036, 0045, 0072, 0087, 0104, 0157, 0159, 0208, 0217, 0303, 0370	HMV.....	0087
Flint.....	0037, 0072, 0218, 0264, 0455, 0610	Haier.....	0768
Forgestone.....	0193	Halifax.....	0217
Formenti.....	0037, 0065, 0087, 0213, 0216, 0320	Hallmark.....	0178
Fortress.....	0093	Hampton.....	0216, 0217
Fraba.....	0037, 0370	Hanimex.....	0294, 1908
Friac.....	0009, 0102, 0370, 0499	Hankook.....	0180, 0030, 0178, 0019, 0056, 0409, 0628
Frontech.....	0009, 0163, 0217, 0247, 0264, 0363, 0448, 0474	Hanseatic.....	0282, 0009, 0037, 0217, 0320, 0361, 0377, 0394, 0428, 0519, 0556, 0661
Fujitsu.....	0179, 0072, 0102, 0186, 0206, 0217, 0683, 0809	Hantarex.....	0037, 0213, 0516
Funai.....	0180, 0179, 0171, 0264, 0294, 0303, 0342, 1904	Hantor.....	0037
Futuretech.....	0180		
GBC.....	0009, 0213, 0218, 0374		

Harley Davidson.....	0179, 0043, 1904	ITV.....	0037, 0264
Harman/Kardon.....	0054, 0078	Iberia.....	0037
Harvard.....	0180, 0068	Imperial.....	0074, 0076, 0084, 0247, 0370, 0418
Harwood	0009, 0032, 0037, 0412	Indesit.....	0213
Havermy.....	0093	Indiana.....	0037
Hello Kitty.....	0451	Infinity.....	0054
Hema.....	0009, 0217	Ingelen.....	0163
Hifivox.....	0196, 0198, 0399	Ingersol.....	0009
Hikona.....	0218, 0474	Inkel.....	0571
Hinari.....	0179, 0039, 0009, 0036, 0037, 0211, 0218, 0235, 0283, 0355, 0487, 1908	Inno Hit.....	0009, 0072, 0217, 0290, 0516
Hisawa.....	0282, 0218, 0400, 0455, 0610	Innova.....	0037
Hit.....	0087	Inteq.....	0017
Hitachi.....	0165, 0030, 0178, 0145, 0019, 0179, 0056, 0016, 0039, 0009, 0027, 0032, 0036, 0037, 0038, 0043, 0044, 0072, 0092, 0095, 0097, 0105, 0109, 0151, 0157, 0163, 0182, 0186, 0194, 0196, 0198, 0213, 0217, 0225, 0227, 0279, 0349, 0356, 0363, 0381, 0409, 0413, 0473, 0474, 0481, 0492, 0499, 0516, 0548, 0576, 0577, 0578, 0583, 0719, 0744, 1045, 1225, 1256, 1904	Interbuy.....	0037, 0068, 0264
Hornophone.....	0037	Interfunk.....	0012, 0037, 0087, 0163, 0247, 0275, 0327, 0361, 0512
Hua Tun.....	0009	Internal.....	0037
Huanyu.....	0216, 0374	Intervision.....	0282, 0037, 0068, 0102, 0217, 0218, 0247, 0264, 0377, 0394, 0448, 0455, 0486, 0487, 0519
Hyper.....	0009, 0216, 0217, 0247	Irradio.....	0218, 0247, 0290, 0371
Hypersonic.....	0361	Isukai.....	0282, 0037, 0218, 0455
Hypson.....	0282, 0037, 0264, 0400, 0455	JBL.....	0054
ICE.....	0216, 0217, 0218, 0264, 0371, 0556	JCB.....	0000
ICeS.....	0216, 0218	JEC.....	0502
IR.....	0093, 0007, 0010, 0011, 0012, 0032, 0033, 0035, 0036, 0037, 0043, 0045, 0070, 0072, 0073, 0074, 0076, 0087, 0101, 0102, 0104, 0105, 0108, 0109, 0146, 0157, 0163, 0190, 0191, 0192, 0193, 0194, 0195, 0196, 0205, 0206, 0213, 0216, 0217, 0225, 0226, 0227, 0235, 0238, 0243, 0247, 0274, 0287, 0290, 0291, 0292, 0294, 0303, 0320, 0327, 0343, 0349, 0354, 0356, 0361, 0363, 0370, 0374, 0448, 0505, 0512, 0516, 0535, 0553, 0554, 0556	JVC.....	0463, 0053, 0036, 0069, 0094, 0160, 0169, 0182, 0190, 0192, 0193, 0218, 0371, 0418, 0606, 0653, 0683, 1923
IRT.....	0628	Janeil.....	0046
ITS.....	0216, 0264, 0371	Jean.....	0156, 0051, 0236, 0179, 0003, 0009, 0092, 0474, 0721
ITT.....	0179, 0007, 0163, 0208, 0283, 0339, 0346, 0349, 0361, 0473, 0480, 0548, 0567, 0610	Jensen.....	0761, 0815, 0817, 1933
		KB Aristocrat.....	0163
		KEC.....	0180
		KMC.....	0106
		KTV.....	0180, 0030, 0039, 0183, 0185, 0217, 0280
		Kaisui.....	0282, 0009, 0037, 0216, 0217, 0218, 0455
		Kamp.....	0216
		Kapsch.....	0104, 0163, 0206, 0361
		Karcher.....	0282, 0102, 0421, 0610
		Kasui.....	0282
		Kathrein.....	0556
		Kawasho	0158, 0216, 0308
		Kaypani.....	0052
		Kendo.....	0037, 0102, 0235, 0247, 0411, 0428, 0610
		Kennedy.....	0206, 0213, 0435
		Kenwood.....	0030, 0019
		Kingsley.....	0216
		Kioto.....	0706
		Kloss.....	0024, 0046, 0078
		Kneissel.....	0037, 0238, 0259, 0292, 0374, 0411, 0435, 0610

Kolin.....	0180, 0053, 0033, 0036, 0108, 0474	Majestic.....	0016, 0015
Kolster.....	0037	Manesth.....	0035, 0037, 0217, 0235, 0264, 0294, 0320
Konka.....	0218, 0371, 0628, 0632, 0638, 0703, 0707, 0725, 0726, 1939, 1940	Marantz.....	0054, 0030, 0037, 0556
Korpel.....	0037	Marelli.....	0087
Korting.....	0087, 0320, 0421	Mark.....	0037
Kosmos.....	0037	Maruman.....	0391, 0627
Koyoda.....	0009	Matsui.....	0009, 0011, 0033, 0035, 0036, 0037, 0072, 0163, 0177, 0191, 0195, 0208, 0211, 0217, 0235, 0272, 0294, 0335, 0354, 0355, 0363, 0371, 0433, 0443, 0455, 0487, 0516, 0579
Kraking.....	0238	Matsushita.....	0250, 0161, 0650
Kuba Electronic.....	0303	McMichael.....	0043
Kyoshu.....	0032, 0412	Mediator.....	0012, 0037
Kyoto.....	0032, 0163, 0385	Medion.....	0037, 0668, 0808, 1037
L&S Electronic.....	0808	Megas.....	0610
LG.....	0060, 0030, 0178, 0019, 0056, 0001, 0003, 0004, 0032, 0037, 0038, 0108, 0409, 0442, 0474, 0644, 0700, 0714, 1934	Megatron.....	0178, 0145, 0003
LXI.....	0047, 0054, 0154, 0156, 0178, 0148, 0747	Melvox.....	0400
LaSAT.....	0486	Memorex.....	0154, 0250, 0463, 0150, 0178, 0179, 0056, 0016, 0009, 0106, 1037, 1911, 1920, 1924, 1926, 1927
Lenco.....	0104	Memphis.....	0337, 0385
Leyco.....	0037, 0072, 0264, 0294, 0579	Mercur.....	0001
Liesenk & Tter.....	0037	Metz.....	0037, 0087, 0213, 0275, 0367, 0388, 0447, 0535, 0554, 0746
Liesenkotter.....	0037, 0327	Micromaxx.....	0808
Lifetec.....	0037, 0218, 0374, 0519	Microstar.....	0808
Lloyd's.....	1904	Midland.....	0047, 0017, 0051, 0039, 0032, 0135, 0747
Lloytron.....	0032	Minerva.....	0070, 0487, 0535, 0554
Loewe.....	0037, 0087, 0136, 0292, 0512, 0633, 0694	Minoka.....	0412
Logik.....	0016, 0001, 0005, 0011, 0033, 0193	Minutz.....	0021
Luma.....	0206, 0259, 0363	Mirror.....	1900
Lumatron.....	0217	Mitsubishi.....	0154, 0250, 0093, 0236, 0180, 0150, 0030, 0178, 0019, 0179, 0056, 0007, 0014, 0033, 0036, 0037, 0087, 0098, 0108, 0155, 0331, 0354, 0358, 0381, 0474, 0512, 0535, 1917
Luxman.....	0056	Mivar.....	0216, 0290, 0291, 0292, 0516, 0609
Luxor.....	0163, 0194, 0208, 0290, 0349, 0356, 0361, 0363, 0548	Monaco.....	0009
M Electronic.....	0009, 0037, 0057, 0068, 0104, 0105, 0109, 0163, 0216, 0217, 0247, 0287, 0346, 0374, 0411, 0480, 0492, 0512	Motion.....	0076
MEI.....	0185	Motorola.....	0093, 0055
MGA.....	0150, 0030, 0178, 0019, 0155, 1907	Multibroadcast.....	0193
MTC.....	0060, 0030, 0019, 0056, 0049, 0091, 0185, 0216, 0349, 0370, 0512	Multitech.....	0180, 0009, 0049, 0076, 0102, 0216, 0217, 0247, 0363, 0486
MTEC.....	0032, 0272	Murphy.....	0039, 0072, 0163, 0216, 0474
Magnadyne.....	0087, 0102, 0247, 0516	Myryad.....	0556
Magnafon.....	0073, 0076, 0102, 0213, 0216, 0516	NAD.....	0156, 0178, 0361, 0866
Magnasonic.....	1913, 1928	NEC.....	0154, 0156, 0051, 0165, 0030, 0178, 0019, 0056, 0009, 0036, 0046, 0170, 0186, 0320, 0381, 0455, 0474, 0497, 0704, 1704
Magnavox.....	0054, 0030, 0179, 0020, 0024, 0028, 0036, 0096, 0186, 0187, 0230, 0386, 1254, 1454, 1904, 1913, 1931	NEI.....	0037, 0337, 0371
Magnin.....	1907	NTC.....	0092
Magnum.....	0037, 0648		

Naiko.....	0606	Otto Versand.....	0093, 0010, 0036, 0037, 0109, 0191, 0213, 0217, 0226, 0235, 0247, 0294, 0303, 0320, 0343, 0349, 0361, 0505, 0512, 0535, 0554, 0556
Nakimura.....	0037, 0374	Pael.....	0216
Nakio.....	0480	Palladium.....	0363, 0370, 0411, 0418
Naonis.....	0363	Panama.....	0217, 0247, 0264
National.....	0226	Panasonic.....	0054, 0250, 0051, 0055, 0037, 0126, 0161, 0163, 0213, 0214, 0226, 0274, 0338, 0340, 0361, 0367, 0516, 0548, 0650, 1650, 1919, 1924, 1927, 1930, 1941, 1946, 1947
Neckermann.....	0037, 0087, 0191, 0213, 0247, 0320, 0327, 0349, 0363, 0370, 0411, 0418, 0505, 0554, 0556	Panavision.....	0037, 0411
Nesco.....	0179, 0247	Pathe Cinema.....	0163, 0213, 0216, 0238, 0320
Netsat.....	0037	Pathe Marconi.....	0196, 0198, 0205, 0399
Network.....	0032, 0337	Pausa.....	0009
Neufunk.....	0037, 0556	Penney.....	0047, 0156, 0051, 0060, 0030, 0178, 0021, 0019, 0018, 0039, 0002, 0003, 0027, 0032, 0110, 0135, 0149, 0747, 1347, 1907, 1919, 1926
New Tech.....	0217, 0343	Perdio.....	0037, 0163, 0320
Newave.....	0093, 0178, 0009, 0092, 0161, 0721	Phase.....	0032
Nicamagic.....	0216	Philco.....	0054, 0463, 0180, 0030, 0178, 0145, 0019, 0056, 0020, 0028, 0032, 0037, 0074, 0076, 0084, 0087, 0096, 0186, 0213, 0247, 0278, 0370, 0409, 0418, 0474, 0628, 0747, 1911
Nikkai.....	0009, 0032, 0035, 0036, 0037, 0072, 0216, 0217, 0218, 0264, 0337	Philips.....	0054, 0000, 0051, 0030, 0178, 0019, 0056, 0007, 0012, 0020, 0024, 0028, 0032, 0037, 0043, 0087, 0092, 0108, 0186, 0187, 0193, 0278, 0332, 0343, 0374, 0409, 0423, 0474, 0554, 0556, 0595, 0721, 0747, 1454
Nikko.....	0030, 0178, 0092	Phoenix.....	0087, 0216, 0320, 0385, 0486
Nisato.....	0391	Phonola.....	0012, 0037, 0087, 0193, 0216
Noblex.....	0430	Pilot.....	0030, 0019, 0039
Noblisko.....	0070, 0076, 0102, 0216	Pioneer.....	0037, 0038, 0109, 0163, 0166, 0172, 0287, 0361, 0423, 0428, 0486, 0679, 0760, 0866
Nogamatic.....	0196	Plantron.....	0009
Nokia.....	0179, 0163, 0208, 0320, 0339, 0346, 0349, 0361, 0374, 0473, 0480, 0548, 0567, 0606, 0610, 0631, 1912	Playsonic.....	0217
Norcent.....	0748, 0824	Polytron.....	0697
Nordmende.....	0109, 0195, 0196, 0198, 0213, 0287, 0343, 0399, 0560	Portland.....	0019, 0039, 0092, 0374
Noshi.....	0018	Prandoni-Prince.....	0213, 0361, 0363, 0516
Novak.....	0012	Precision.....	0217
Novatronic.....	0037, 0105, 0531	Prima.....	0068, 0264, 0474, 0761, 0815, 0817, 1933
Oceanic.....	0163, 0208, 0361, 0548, 0567	Princeton.....	0700, 0717
Okano.....	0009, 0037, 0264, 0370	Prinz.....	0194
Omega.....	0264	Prism.....	0051
On Command.....	0531	Profex.....	0009, 0076, 0163, 0361, 0363
Onking.....	0280	Profi.....	0009
Onwa.....	0180, 0102, 0218, 0371, 0433, 0581	Profitronic.....	0037, 0102
Optimus.....	0154, 0250, 0166, 0650, 1913, 1924, 1927		
Optonica.....	0093, 0165		
Orion.....	0236, 0463, 0179, 0037, 0177, 0211, 0235, 0294, 0320, 0355, 0443, 0474, 0516, 0531, 0655, 1905, 1911, 1929		
Orline.....	0037, 0218		
Ormond.....	0385		
Orsowe.....	0516		
Osaki.....	0032, 0037, 0072, 0217, 0218, 0264, 0272, 0355, 0374, 0412, 0474, 0493		
Osio.....	0037		
Oso.....	0218		
Osume.....	0032, 0036, 0037, 0072, 0157, 0218, 0474		

Proline.....	0072	SEI.....	0010, 0087, 0102, 0177, 0206, 0213, 0294, 0516
Proscan.....	0047, 0747, 1922	SEI-Sinudyne.....	0037, 0213
Prosonic.....	0037, 0579	SKY.....	0037
Protech.....	0009, 0037, 0102, 0217, 0247, 0264, 0337, 0418, 0668	SSS.....	0180, 0019
Proton.....	0030, 0178, 0039, 0001, 0003, 0009, 0031, 0052, 0149, 0466, 0474, 0644	Saba.....	0087, 0109, 0163, 0196, 0198, 0205, 0213, 0287, 0335, 0343, 0361, 0399, 0498, 0516, 0548, 0560, 0625
Pulsar.....	0017, 0019	Saccs.....	0238
Pye.....	0007, 0012, 0037, 0087, 0554, 0556	Sagem.....	0455, 0610
Quasar.....	0250, 0051, 0165, 0055, 0247, 0474, 0650, 1919, 1924	Saisho.....	0009, 0011, 0033, 0177, 0211, 0217, 0235, 0264, 0354, 0516
Quelle.....	0010, 0011, 0037, 0070, 0074, 0084, 0104, 0200, 0213, 0327, 0328, 0361, 0505, 0512, 0535, 0554	Salora.....	0163, 0194, 0290, 0349, 0356, 0361, 0363, 0516, 0548
Questa.....	0032, 0036	Sambers.....	0076, 0102, 0213, 0516
Questar.....	0032	Sampo.....	0154, 1755, 0093, 0030, 0178, 0039, 0009, 0032, 0036, 0052, 0092, 0110, 0171, 0474, 0650, 0700, 0721
R-Line.....	0037	Samsung.....	0154, 0060, 0030, 0178, 0019, 0179, 0056, 0039, 0009, 0032, 0037, 0072, 0090, 0092, 0110, 0208, 0216, 0217, 0264, 0278, 0290, 0329, 0370, 0409, 0427, 0448, 0474, 0482, 0519, 0556, 0587, 0618, 0644, 0702, 0747, 0766, 0812, 1903
RBM.....	0070	Samsux.....	0039
RCA.....	0047, 0000, 0030, 0178, 0019, 0018, 0029, 0038, 0090, 0092, 0135, 0174, 0278, 0679, 0747, 1047, 1147, 1247, 1347, 1447, 1454, 1547, 1907, 1917, 1919, 1922, 1948	Sandra.....	0216, 0217
RFT.....	0072, 0087, 0428	Sansei.....	0451
RTF.....	0087	Sansui.....	0463, 0037, 0655, 0706, 1904, 1911, 1929
Radialva.....	0037, 0218, 0337	Sanyo.....	0154, 0180, 0011, 0036, 0045, 0068, 0072, 0088, 0104, 0107, 0108, 0146, 0157, 0159, 0208, 0213, 0216, 0217, 0232, 0280, 0339, 0370, 0376, 0381, 0424, 0474, 0484, 0799, 1907
RadioShack.....	0047, 0154, 0165, 0180, 0030, 0178, 0019, 0056, 0039, 0032, 0037, 0409, 0747, 1904, 1920	Sanyong.....	0032
Radiola.....	0012, 0037, 0217	Schaub Lorenz.....	0361
Radiomarelli.....	0037, 0087, 0247, 0516	Schneider.....	0012, 0037, 0057, 0217, 0218, 0247, 0259, 0303, 0336, 0361, 0371, 0394, 0519, 0556, 0668, 1137, 1904
Radiotone.....	0009, 0037, 0264, 0428, 0579	Scimitsu.....	0019
Rank Arena.....	0036	Scotch.....	0178
Realistic.....	0154, 0165, 0180, 0030, 0178, 0019, 0056, 0039, 0032	Scotland.....	0163
Recor.....	0037	Scott.....	0236, 0180, 0178, 0019, 0179
Rediffusion.....	0361, 0548	Sears.....	0047, 0054, 0154, 0156, 0178, 0179, 0056, 0015, 0146, 0148, 0149, 0159, 0171, 0747, 1904, 1926
Redstar.....	0037	Seleco.....	0163, 0206, 0259, 0363, 0411
Reflex.....	0037	Semivox.....	0180
Recc.....	0714	Semp.....	0156
Revox.....	0037	Sencora.....	0009
Rex.....	0163, 0206, 0259, 0264, 0363, 0411	Sentra.....	0035, 0218, 0283
Rhapsody.....	0183, 0185, 0216		
Roadstar.....	0009, 0037, 0218, 0264, 0418		
Robotron.....	0087		
Rowa.....	0698, 0712		
Roxy.....	0448		
Royal Lux.....	0412		
Runco.....	0017, 0030, 0497, 0603		
SBR.....	0007, 0012, 0037, 0043, 0193		
SEG.....	0009, 0036, 0037, 0076, 0102, 0217, 0264, 0668		

Serino.....	0216, 0455, 0610	SuperTech.....	0009, 0037, 0216
Sharp.....	0093, 0165, 0030, 0039, 0032, 0036, 0153, 0157, 0220, 0256, 0294, 0386, 0409, 0474, 0491, 0516, 0589, 0650, 0688, 0689, 0787, 0818, 1093, 1193, 1917	Superla.....	0516
Shen Ying.....	0179, 0003, 0009, 0092, 0474	Supra.....	0056, 0039, 0009
Sheng Chia.....	0093, 0236, 0179, 0009, 0033, 0474	Supre-Macy.....	0046
Shintoshi.....	0037	Supreme.....	0000
Shogun.....	0019	Susumu.....	0218, 0474
Shorai.....	0179, 0294	Sylvania.....	0054, 0030, 0020, 0028, 0065, 0096, 0171, 0186, 0381, 1931, 1944
Siarem.....	0087, 0102, 0213, 0516	Symphonic.....	0180, 0171, 1904, 1913
Siemens.....	0032, 0037, 0146, 0157, 0191, 0195, 0200, 0213, 0327, 0328, 0535, 0554	Synco.....	0000, 0451, 0093, 0060, 0178, 0036, 0092, 0474
Signature.....	0016	Sysline.....	0037
Silva.....	0216	Sytong.....	0216
Silver.....	0179, 0036, 0361	T + A.....	0447
Simpson.....	0186, 0187	TCM.....	0808
Singer.....	0087, 0102	TMK.....	0178, 0056, 0177
Sinu.....	0102	TNCi.....	0017
Sinudyne.....	0010, 0087, 0102, 0177, 0206, 0213, 0235, 0294, 0516	TVS.....	0463
Skantic.....	0356	TVTEXT 95.....	0556
Skygiant.....	0180	Tacico.....	0178, 0179, 0009, 0092, 0474
Skysonic.....	0696	Tactus.....	0272
Skyworth.....	0037	Tai Yi.....	0009
Solavox.....	0032, 0072, 0163, 0361, 0548	Tandberg.....	0367
Sonitron.....	0208, 0339, 0370	Tandy.....	0093, 0039, 0072, 0163, 0217, 0218
Sonoko.....	0282, 0009, 0037	Tashiko.....	0032, 0033, 0036, 0043, 0092, 0146, 0163, 0216, 0217, 0363, 0650, 0721
Sonolor.....	0163, 0208, 0361, 0567	Tatung.....	0054, 0154, 0156, 0051, 0060, 0055, 0003, 0009, 0011, 0036, 0037, 0049, 0072, 0217, 0272, 0338, 0396, 0474, 0516, 0553, 0621
Sontec.....	0009, 0037, 0294, 0370	Teac.....	0282, 0009, 0037, 0264, 0412, 0418, 0455, 0624, 0668, 0698, 0706, 0712, 0721, 1037, 1437, 1904, 1909, 1913, 1932, 1949
Sony.....	0000, 0010, 0011, 0036, 0080, 0102, 0111, 0505, 0650, 0651, 1010, 1505, 1651, 1904, 1925	Tec.....	0009, 0217, 0247, 0259, 0337, 0471, 0474
Sound & Vision.....	0102, 0374	Technema	0320
Soundesign.....	0180, 0178, 0179, 0186	Technics	0250, 0051, 0650
Soundwave.....	0037, 0320, 0418	Technol Ace	0179
Sowa.....	0156, 0051, 0060, 0178, 0036, 0092, 0226, 0338, 0474	Technovox	0007
Spectricon.....	0003, 0137	Techwood	0051, 0056, 0003
Squareview.....	0171	Teco	0051, 0093, 0178, 0009, 0036, 0068, 0092, 0218, 0264, 0280, 0474, 0653
Ssangyong.....	0009, 0032	Teknika	0054, 0180, 0150, 0060, 0019, 0179, 0056, 0016, 0039, 0092, 0186
Stag.....	0032	Teleavia	0196, 0205, 0343, 0399
Standard.....	0009, 0037, 0217, 0218, 0320, 0374	Telefunken	0056, 0005, 0037, 0073, 0074, 0084, 0101, 0109, 0196, 0213, 0262, 0335, 0343, 0471, 0486, 0498, 0566, 0625, 0702
Starlite.....	0180	Telegazi	0037
Stenway.....	0282, 0218	Telemeister	0037, 0320
Stern.....	0163, 0206, 0259, 0264, 0363, 0411	Telesonic	0037
Strato.....	0037, 0264	Telestar	0037, 0579
Stylandia.....	0217		
Sunkai.....	0294, 0355, 0455, 0610		
Sunstar.....	0009, 0037, 0371		
Sunwood.....	0037		

Teletech	0009, 0037, 0337	Vector Research.....	0030
Teleton.....	0036, 0186, 0206, 0217, 0259, 0349, 0363	Vestel.....	0037, 0217
Televideon.....	0216, 0320	Vibrant.....	0272
Temco.....	0294	Victor.....	0250, 0053, 0036, 0160, 0376, 0650, 0653
Tennessee.....	0037	Video Concepts.....	0098
Tensai.....	0009, 0037, 0104, 0105, 0217, 0218, 0247, 0294, 0320, 0371, 0374, 0377	Videologic.....	0216, 0218
Tenson.....	0320	Videosat.....	0247
Tera.....	0030, 0031, 0149, 0466, 0474	Videotechnic.....	0217, 0320
Texet.....	0009, 0216, 0218, 0374	Videoton.....	0356
Thomas.....	1904	Vidikron.....	0054, 0242
Thomson.....	0037, 0109, 0196, 0198, 0205, 0287, 0335, 0343, 0349, 0399, 0471, 0560, 0625, 1447	Vidtech.....	0178, 0019, 0036
Thorn.....	0005, 0035, 0037, 0072, 0073, 0074, 0084, 0104, 0190, 0192, 0193, 0238, 0272, 0278, 0335, 0343, 0361, 0374, 0499, 0505, 0512, 0535, 0553	ViewSonic.....	1755
Thorn-Ferguson.....	0343	Viking.....	0046
Tokai.....	0009, 0037, 0163, 0337, 0448	Vision.....	0217, 0320
Tokyo.....	0035, 0329, 0448	Vistar.....	0206
Tomashi.....	0282	Voxson.....	0087, 0163, 0363, 0418
Toshiba.....	0154, 0156, 0060, 0035, 0036, 0070, 0102, 0109, 0149, 0161, 0243, 0381, 0502, 0508, 0509, 0553, 0618, 0644, 0650, 0718, 1256, 1508, 1704, 1918, 1935, 1936, 1945	Waltham.....	0037, 0109, 0217, 0356, 0385, 0418
Tosonic.....	0185	Wards.....	0054, 0165, 0030, 0178, 0021, 0019, 0179, 0056, 0016, 0020, 0027, 0028, 0029, 0080, 0096, 0111, 0174, 0866
Totevision.....	0039	Watson.....	0009, 0037, 0213, 0218, 0320, 0394, 0519, 0579
Trans Continens.....	0217	Watt Radio.....	0102, 0213, 0216
Transonic.....	0698, 0712	Waycon.....	0156
Trical.....	0157	Wega.....	0036, 0037, 0087
Trident.....	0516	Wegavox.....	0009
Tristar.....	0193, 0218	Weltblick.....	0320
Triumph.....	0177, 0243, 0346, 0516, 0556	White Westinghouse...	0463, 0037, 0186, 0216, 0320, 0337, 0623, 1909
Tsoschi.....	0282	Windstar.....	0282
Tuntex.....	0030, 0009, 0092, 0474	Xrypton.....	0037
Uher.....	0037, 0206, 0303, 0320, 0374, 0418, 0486	Yamaha.....	0030, 0019, 0769
Ultra.....	0192, 0391	Yamishi.....	0282, 0217, 0455
Ultravox.....	0037, 0087, 0102, 0213, 0216, 0247	Yapshe.....	0250
Unic Line.....	0037, 0473	Yokan.....	0037
United.....	0037	Yoko.....	0009, 0037, 0217, 0218, 0264, 0339, 0421
Universal.....	0027	Zanussi.....	0206, 0217, 0363
Universum.....	0009, 0010, 0011, 0032, 0036, 0037, 0070, 0074, 0076, 0104, 0105, 0146, 0157, 0170, 0177, 0213, 0217, 0247, 0264, 0290, 0294, 0327, 0337, 0346, 0361, 0370, 0411, 0418, 0421, 0474, 0480, 0492, 0505, 0512, 0535, 0554, 1901	Zenith.....	0017, 0463, 0178, 0016, 0092, 0624, 1904, 1909, 1911, 1929
Univox.....	0037, 0087, 0163, 0238, 0337	Zenor.....	0339
		Zonda.....	0003

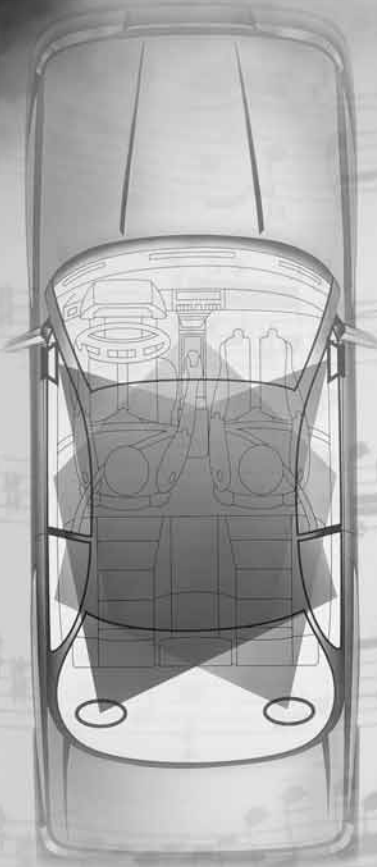

**BOSE**<sup>®</sup>  
Better sound through research<sup>®</sup>

©2004 Bose Corporation  
The Mountain  
Framingham, MA 01701  
271966 Rev. 02 CCM-000921