

Notice d'utilisation

-  **AVERTISSEMENT** : Pour réduire le risque d'incendie ou de décharge électrique, évitez d'exposer le système à la pluie ou à l'humidité.



Ces consignes de SÉCURITÉ sont situées à l'arrière et en dessous de l'unité centrale Lifestyle® et sur le panneau inférieur du module Acoustimass®.



Le triangle équilatéral contenant un éclair terminé par une flèche avertit l'utilisateur de la présence, à l'intérieur du carter de l'appareil, d'une tension dangereuse non isolée pouvant être suffisante pour présenter un risque d'électrocution.



Le symbole représentant un point d'exclamation dans un triangle équilatéral informe l'utilisateur que cette notice d'utilisation contient des instructions importantes sur le fonctionnement et l'entretien de l'appareil.

-  **ATTENTION** : Pour éviter toute décharge électrique, faites correspondre, si approprié, la broche la plus large de la prise à l'encoche la plus large et insérez à fond.

Appareil laser de classe 1

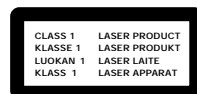

Ce lecteur de disques compacts est classifié comme APPAREIL LASER DE CLASSE 1. Vous trouverez l'étiquette APPAREIL LASER DE CLASSE 1 au bas de l'unité.

-  **ATTENTION** : Vous risquez d'être exposé à des rayonnements dangereux si vous changez certains réglages en dehors de ceux qui sont indiqués ou si vous modifiez les performances de l'appareil. Le lecteur de disques compacts ne doit être réparé que par du personnel rigoureusement formé et qualifié.

Limites d'émission de parasites pour la Classe B

Le présent appareil numérique n'émet pas de bruits radioélectriques dépassant les limites applicables aux appareils numériques de la classe B prescrites dans le Règlement sur le brouillage radioélectrique édicté par le ministère des Communications du Canada.

Piles

Lorsque vous remplacez des piles usagées, veuillez respecter les réglementations applicables au rejet des déchets. Ne les incinerez pas.

Autres consignes de sécurité

Consultez les consignes supplémentaires de la page *Consignes de sécurité importantes* incluse dans cette notice d'utilisation.

Veillez lire attentivement cette notice d'utilisation

Veillez observer scrupuleusement les instructions de cette notice d'utilisation. Ceci vous aidera à configurer et exploiter correctement votre système, et à en apprécier pleinement les fonctionnalités avancées. Conservez cette notice afin de pouvoir vous y reporter ultérieurement.

Fabriquée sous licence octroyée par Dolby Laboratories.
"Dolby" et le symbole du double D sont des marques de Dolby Laboratories.
Travaux confidentiels non publiés. ©1992-1997 Dolby Laboratories, Inc. Tous droits réservés.

Où trouver...

Installation	
Avant-propos	4
Déballage du carton	5
Sélection de l'emplacement de la chaîne Lifestyle® 30 Série II	6
Connexion des enceintes et de l'unité centrale Lifestyle®	9
Connexion des composants Home Cinema à la chaîne Lifestyle® 30	12
Connexion des antennes	16
Installation des piles dans la télécommande	17
Réglage de l'intervalle entre les stations de radio pour les chaînes bi-tension et 120 V	17
Utilisation de la chaîne Lifestyle® 30	
Mise sous tension de l'unité centrale	18
Affichage de l'unité centrale	18
Commandes de l'unité centrale	19
Utilisation de la télécommande Lifestyle® 30	19
Commandes de la chaîne	20
Autres commandes de la chaîne	21
Écoute de la chaîne Lifestyle® 30	22
Utilisation des fonctionnalités spéciales	23
Carillon	23
Écoute du son numérique	24
Écoute des disques compacts	24
Écoute de la radio	27
Utilisation de la chaîne avec des éléments externes	28
Entretien de la chaîne Lifestyle® 30	
Amélioration acoustique de la chaîne	29
Utilisation de deux zones d'écoute	30
Changement des codes personnels définis	32
Comment prendre soin de la chaîne Lifestyle® 30	33
Identification des problèmes	34
Durée de la garantie	35
Service Client	35
Informations sur le produit	
Informations techniques	36
Accessoires	36
Index	37
Bose® Corporation	avant-dernière page

Pour votre information

Les numéros de série sont situés sur le panneau inférieur de l'unité centrale et du module Acoustimass®.

Numéro de série de l'unité centrale : _____

Numéro de série du module Acoustimass : _____

Nom du revendeur : _____

Numéro de téléphone du revendeur : _____ Date d'achat : _____

Nous vous recommandons de conserver votre facture et votre carte de garantie, avec cette notice d'utilisation.

Avant-propos

Nous vous remercions d'avoir acheté une chaîne Bose® Lifestyle® 30 Série II. Ce système audiovisuel complet se distingue par un son superbe, une élégance raffinée, une technologie perfectionnée et une simplicité qui combleront vos exigences de mélomane et de cinéphile à domicile. Ce système est complètement compatible avec les programmes *numériques* et comprend :



- une unité centrale Lifestyle® avec radio AM/FM et changeur de six CD intégrés
- cinq minuscules enceintes Jewel Cube® et un module Acoustimass® dissimulable
- des entrées pour une source sonore vidéo, une source sonore numérique et un magnétophone (ou autre source auxiliaire)
- la possibilité de gérer à deux zones d'écoute.
- une télécommande pratique à utiliser

Réalisme et impact

Votre chaîne Lifestyle® 30 Série II est équipée d'un tout nouveau décodeur Videostage® mettant en oeuvre un traitement des signaux numériques. Ces caractéristiques se traduisent par un perfectionnement du réalisme et de l'impact du son Surround, aussi bien pour les bandes sonores de film que pour les enregistrements musicaux. Le décodage intégré Dolby Digital des entrées des lecteurs DVD, des téléviseurs numériques, de la nouvelle génération de systèmes de télédiffusion par câble et des récepteurs satellite, vous assure une capacité "5.1" – à savoir un maximum de cinq canaux audio discrets dirigés vers cinq enceintes indépendantes Jewel Cube®, plus les basses profondes du module Acoustimass. Le décodeur Videostage traite les formats analogiques, ainsi que les informations mono- ou même bi-canaux PCM et Dolby Digital, et contribue à reproduire l'expérience acoustique du cinéma dans le confort de votre domicile.

Compatibilité

Ce système est complètement compatible avec :

- **Informations audionumériques.** Cherchez les symboles  ou les termes Dolby Digital ou PCM sur les disques DVD-Vidéo. La chaîne Lifestyle® 30 Série II n'est pas en mesure de traiter les informations numériques MPEG-2 ou DTS.
- **Sources sonores Surround** telles que les magnétoscopes, les téléviseurs stéréo, câble de télédiffusion et les récepteurs satellite. Le système de décodage Videostage dirige les informations *stéréo* vers les canaux Surround ; la qualité sonore des programmes diffusés en stéréo ainsi que des cassettes louées ou enregistrées est donc très proche de celle de vos disques DVD.
- **Signaux audio analogiques ou numériques codés Surround.** Cherchez les termes Surround ou Dolby Surround, ou le symbole  sur les bandes et les disques, ou encore le mot «surround» précédant une émission télévisée.
- **Les programmes stéréo télévisés, en FM, sur CD et sur cassette.** Le décodage Videostage fournit toujours cinq canaux, même si la source originale n'en contient qu'un ou deux.
- **Les programmes mono.** Le décodage Videostage peut traiter un programme mono-canal en tant que son à cinq canaux et en diriger le son vers cinq enceintes indépendantes. Les dialogues sont généralement prévus pour sortir sur les enceintes frontales, alors que la musique et les effets ambiophoniques emplissent la pièce.

Contrôle et réglage automatiques du niveau sonore

La technologie de compression dynamique (Digital Dynamic Range®) vous permet de mieux apprécier les films à domicile. Cette technologie contrôle et ajuste automatiquement le volume pour vous permettre d'entendre les sons plus faibles, plus particulièrement les dialogues, tout en vous empêchant d'être assourdi par des effets sonores retentissants tels qu'un carambolage ou une explosion. Cette fonctionnalité se révèle particulièrement utile si vous regardez des films tard le soir – elle vous évite de devoir constamment ajuster le volume sonore. (Voir pages 22 et 23.)

Déballage du carton

Déballer le carton avec soin. Conserver tous les matériaux d'emballage en cas d'utilisation ultérieure. Ils assurent en effet le transport le plus sûr de votre chaîne Lifestyle® 30. Si l'un des éléments semble endommagé, n'essayez pas de mettre la chaîne en marche. Avertissez immédiatement Bose® ou votre revendeur Bose agréé.

Vérifiez que la chaîne Lifestyle® 30 comprend les éléments illustrés à la Figure 1.

- 🎵 **Remarque :** Les numéros de série sont situés sur le panneau inférieur du module Acoustimass® et sur le bas de l'unité centrale. Copiez-les sur votre carte de garantie et dans les espaces prévus à cet effet à la page 3.
- ⚠️ **ATTENTION :** Avant de mettre la chaîne sous tension, veillez à retirer les trois vis de transport de la base de l'unité centrale.
- ⚠️ **AVERTISSEMENT:** Le module Acoustimass pèse 15 kg. Soyez prudent lorsque vous le soulevez pour éviter de vous blesser.
- ⚠️ **AVERTISSEMENT:** Afin d'éviter tout risque de suffocation, gardez les sacs en plastique hors de la portée des enfants.

Figure 1

Éléments de la chaîne Lifestyle® 30 Série II

- Unité centrale Lifestyle®
- Module d'alimentation CA*
- Antenne FM
- Antenne cadre AM
- Socle d'antenne
- Télécommande
- 3 piles AA
- Module Acoustimass
- 5 enceintes Jewel Cube®
- Cordon d'alimentation secteur*
- Câble d'entrée audio
- 5 câbles d'enceinte (2 arrière et 3 avant)
- 14 patins en caoutchouc adhésifs (4 pour le module Acoustimass et 5 paires pour les enceintes Jewel Cube)
- Câble stéréo
- Chargeur de CD
- CD système Lifestyle®
- CD de test

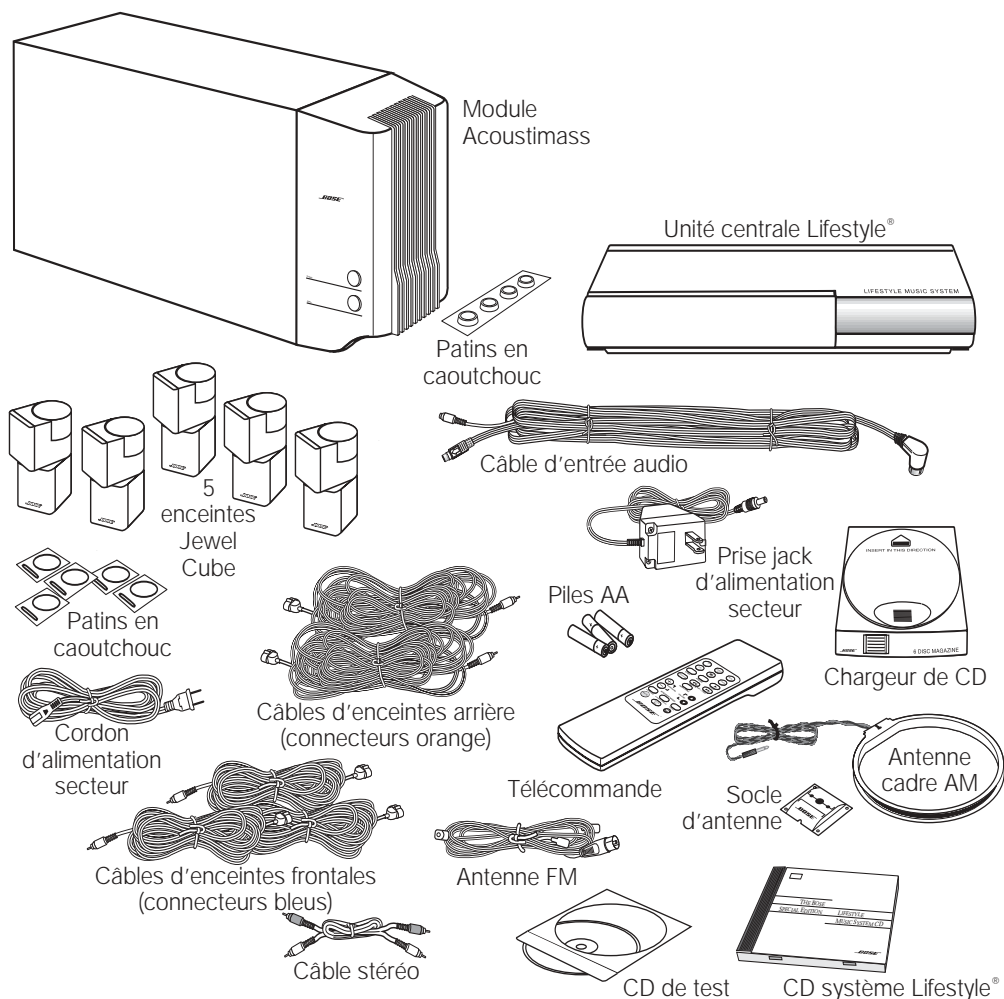

* Le cordon et le bloc d'alimentation représentés ci-dessus sont les modèles utilisés aux États-Unis et au Canada. Les systèmes bi-tension comprennent un cordon d'alimentation, un adaptateur et deux blocs d'alimentation. Les cordons et les blocs d'alimentation pour l'Europe continentale, la Grande-Bretagne (et Singapour) et l'Australie sont représentés ci-dessous.

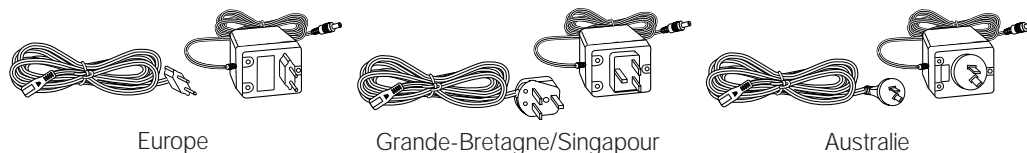

Europe

Grande-Bretagne/Singapour

Australie

Sélection de l'emplacement de la chaîne Lifestyle® 30 Série II

Si vous disposez les enceintes selon les instructions ci-après, la combinaison des sons directs et réfléchis produit une ambiance sonore similaire à celle d'une salle de spectacle. Vous pouvez essayer plusieurs dispositions et orientations des enceintes Jewel Cube® afin de produire le son qui vous convient le mieux. Pour tout détail sur l'installation et l'acoustique de la pièce, consultez "Amélioration acoustique de la chaîne", à la page 29.

Emplacement des enceintes Jewel Cube

Suivez ces instructions afin de choisir un emplacement pour que votre chaîne Lifestyle® 30 vous procure le meilleur effet d'ambiance (Figures 2 et 3).



ATTENTION : Choisissez un support stable et plan pour vos enceintes Jewel Cube. Elles peuvent être déplacées par les vibrations, particulièrement sur des surfaces lisses telles que le marbre, le verre ou le bois poli. Pour améliorer la stabilité, collez les patins adhésifs en caoutchouc fournis à vos enceintes Jewel Cube®.

Enceintes frontales gauche et droite

Le son des enceintes gauche et droite doit sembler provenir du bord de l'écran afin que l'image acoustique soit en rapport avec l'image visuelle (Figure 2).

1. Disposez les enceintes cubiques de manière à ce qu'elles soient alignées sur le centre de l'écran du téléviseur.
2. Placez chaque enceinte à un mètre au maximum du bord de l'écran.
Nous conseillons de ne pas dépasser cet écartement car le son serait alors dissocié de l'image. Vous pouvez toutefois modifier cette distance en fonction des caractéristiques de la pièce et de vos préférences. Les câbles frontaux permettent d'éloigner les enceintes cubiques jusqu'à 6,10 m du module Acoustimass®.
3. Orientez chaque cube de chaque enceinte vers l'avant. Dirigez l'autre cube vers un mur ou dans une autre direction afin de créer une réflexion du son. (Voir les illustrations de la Figure 3 pour les effets de réflexion.)



Remarque : Comme les enceintes Jewel Cube® sont blindées magnétiquement, vous pouvez les disposer à proximité d'un téléviseur sans affecter la qualité de l'image.

Enceinte centrale

Le son de cette enceinte doit sembler provenir directement du centre de l'image (Figure 2). Le câble de l'enceinte centrale permet de l'éloigner de 6,10 m du module Acoustimass.



Remarque : Ne placez pas les enceintes Jewel Cube de côté, ce qui risque de réduire leurs performances en bouchant leurs événements.

1. Placez l'enceinte centrale directement au-dessus ou en dessous du centre de l'écran du téléviseur ; si ce n'est pas possible, choisissez l'emplacement le plus proche.
2. L'enceinte doit être alignée avec la surface de l'écran (et non repoussée vers l'arrière du téléviseur).
3. Orientez chacun des cubes de l'enceinte de manière légèrement divergente par rapport à l'axe central afin d'élargir la zone d'écoute directe (Figure 3).



Remarque : Si vous installez les enceintes sur une étagère ou une bibliothèque, assurez-vous de les disposer chacune vers l'avant de l'étagère. Vous risquez d'affecter la qualité sonore des enceintes si vous les placez dans un endroit confiné. Cet effet est minimisé lorsque les étagères sont remplies de livres.

Figure 2

Emplacements recommandés
pour les enceintes frontales

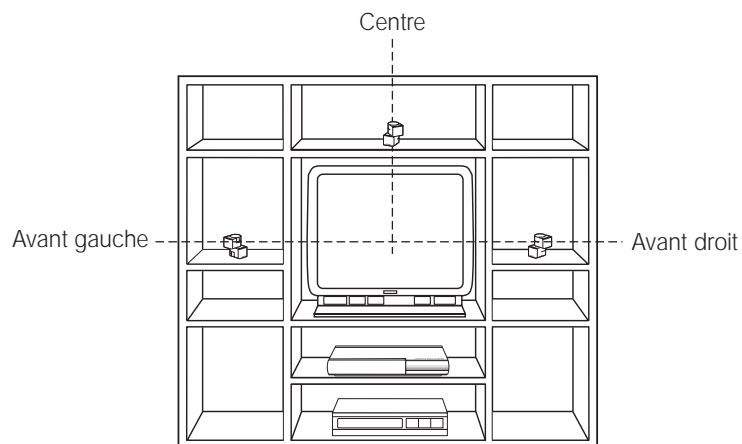

Enceintes d'effet arrière

Les enceintes Surround (ou d'effet arrière) créent une ambiance sonore autour des auditeurs. Placez-les dans la zone arrière de la pièce. Orientez ces enceintes de manière à ce qu'il soit impossible de déterminer précisément l'origine des sons (Figure 3). Leurs câbles permettent de les installer jusqu'à 15,20 m du module Acoustimass®.

Figure 3

Emplacement des enceintes

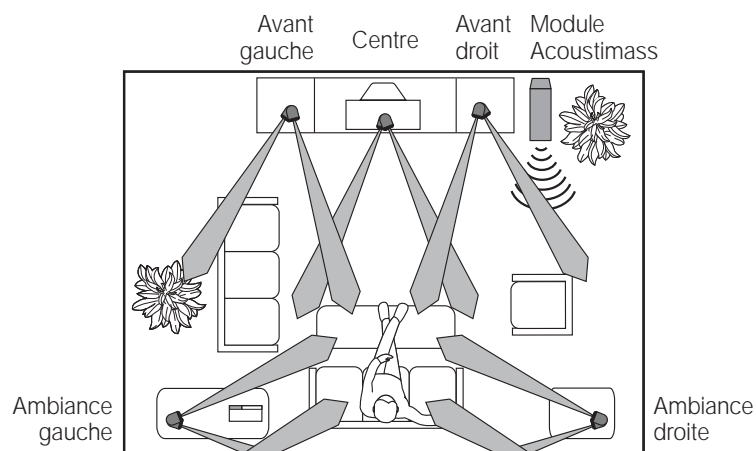

1. Placez les enceintes à hauteur d'oreilles, ou plus haut si possible.
2. Ajustez les enceintes d'effet arrière de manière à diriger le son vers l'avant et l'arrière de l'auditeur.

Module Acoustimass®

Observez les instructions suivantes pour choisir un emplacement pour le module.

♪ *Remarque : Pour éviter toute interférence sur l'image d'un téléviseur, éloignez le module Acoustimass d'au moins 45 cm de tout moniteur.*

1. Placez le module Acoustimass le long du mur situé derrière le téléviseur, ou du même côté de la pièce que les enceintes frontales (voir exemple de la Figure 3).
2. Choisissez un emplacement pratique, par exemple sous une table ou derrière un canapé. Veillez à ce qu'aucun meuble ou rideau n'obstrue les ouvertures de ventilation du module.
3. Placez le module Acoustimass à portée du câble d'entrée audio, des câbles des enceintes et d'une prise d'alimentation en courant alternatif.
4. Choisissez l'orientation du module Acoustimass (Figure 4). Pour une ventilation correcte, disposez-le horizontalement, les connecteurs vers le sol. Vous pouvez aussi l'allonger sur son côté le plus large, les commandes de basses-aigus vers le haut. Ne dressez pas le module verticalement comme illustré dans les deux derniers cas de la Figure 4.

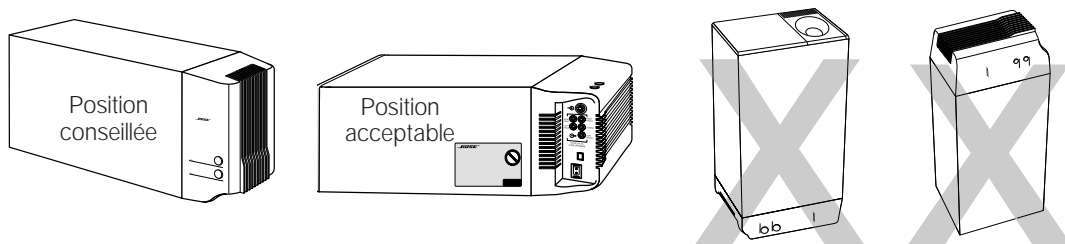

Figure 4

Orientation du module Acoustimass

5. Une fois la position du module choisie, placez les quatre patins en caoutchouc adhésifs dans les angles de la base. Ces patins améliorent la stabilité et évitent les rayures.
6. Orientez l'ouverture circulaire (évent) vers la pièce ou le mur en veillant à ne pas l'obstruer et à ne pas trop accentuer les basses.
7. Afin d'obtenir la meilleure reproduction des basses, ne placez pas l'évent à mi-distance entre deux murs ou entre une paroi et le plafond.

⚠ **ATTENTION :** Ne couvrez pas les ouvertures prévues dans le module Acoustimass. Les fentes situées à l'extrémité permettent la ventilation des circuits électroniques internes ; veillez à ne pas les boucher.

⚠ **ATTENTION :** Le champ magnétique généré par le module Acoustimass ne présente aucun danger immédiat pour vos cassettes vidéo, cassettes audio ou autres supports magnétiques. Cependant, vous ne devez pas ranger les bandes contre ce module ou à proximité.

Unité centrale

Choisissez un emplacement pour l'unité centrale.

1. Prévoyez un dégagement suffisant pour ouvrir le lecteur de CD.
2. Installez l'unité centrale en fonction de la longueur des câbles qui la relie aux sources sonores (TV, magnétoscope, lecteur DVD, etc.). Si vous avez besoin de câbles audio et/ou vidéo supplémentaires pour connecter les différents éléments, contactez votre revendeur ou Bose®.
3. Placez l'unité centrale à moins de 9,10 m du module Acoustimass (longueur du câble d'entrée audio).

Connexion des enceintes et de l'unité centrale Lifestyle®

- Après avoir choisi l'emplacement des éléments de la chaîne, connectez les enceintes.
- ⚠ ATTENTION :** Avant de commencer les connexions, vérifiez que tous les éléments de votre chaîne sont débranchés de leur source d'alimentation électrique.

Connexion des enceintes Jewel Cube® au module Acoustimass®

1. Faites correspondre le câble approprié à l'emplacement d'enceinte correspondant.
 - Les câbles des enceintes avant sont munis de connecteurs RCA bleus à une extrémité, et marqués respectivement d'un L (gauche), d'un R (droit) ou d'un C (centre) à la fois sur le connecteur RCA, à l'autre extrémité, et la prise des enceintes Jewel Cube.
 - Les câbles d'enceintes d'ambiance sont équipés de connecteurs RCA orange à une extrémité, et marqués respectivement d'un L (gauche) ou d'un R (droite) à la fois sur le connecteur RCA, à l'autre extrémité, et la prise des enceintes Jewel Cube.
2. Insérez le connecteur Jewel Cube de chaque câble d'enceinte dans la prise jack située à l'arrière de chacune des cinq enceintes (Figure 5). Orientez-le de façon à ce que la forme du connecteur s'adapte dans l'encoche de la prise.
3. Branchez chaque câble dans la prise jack correspondante du module Acoustimass.
 - a. Enfoncez les connecteurs bleus dans les prises jack respectives des enceintes frontales gauche, droite et centrale.
 - b. Enfoncez les connecteurs orange dans les jacks respectifs des enceintes d'effet arrière gauche et droite.

Pour allonger le câble, connectez le câble d'enceinte fourni à un câble équipé de prises mâles phono (RCA) à chaque extrémité. Utilisez un coupleur femelle-femelle ou raccordez un câble de 0,75 mm² ou supérieur (en connectant le + au + et le - au -). Vous trouverez des câbles prolongateurs chez votre revendeur, dans un magasin de matériel électronique ou auprès du Service Client de Bose®.

Figure 5

Connexions des câbles aux enceintes Jewel Cube

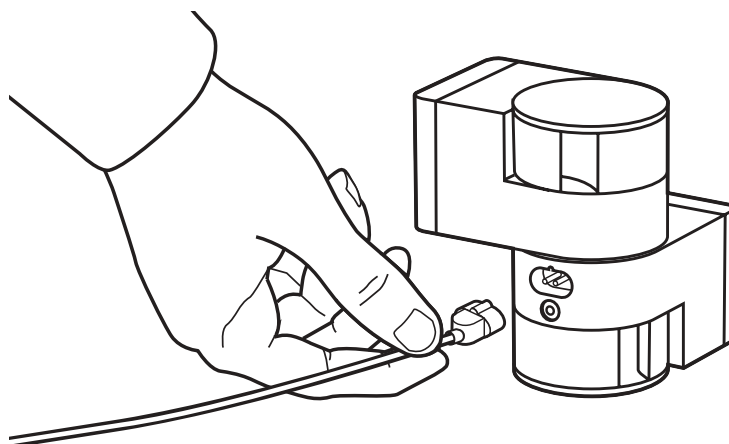

Connexion du module Acoustimass® à l'unité centrale Lifestyle®

Connectez le module Acoustimass à l'unité centrale à l'aide du câble d'entrée audio (Figure 6).

1. Branchez le petit connecteur noir à plusieurs broches (côté plat vers le haut) dans la prise jack marquée SPEAKER ZONE 1 située à l'arrière de l'unité.
2. Insérez le seul connecteur à angle droit multibroches qui équipe l'autre extrémité du câble d'entrée audio dans la prise jack AUDIO INPUT située sur le module Acoustimass. Alignez le connecteur selon l'angle représenté par la Figure 6.

- ♪ *Remarque : Connectez votre source de signal numérique au connecteur femelle RCA. Consultez à ce sujet la section "Connexion des éléments Home Cinema...", à la page 12.*
- ♪ *Remarque : Assurez-vous que chaque connecteur est correctement enfoncé dans la prise jack correspondante.*
- 3. Déployez autant que possible le câble d'entrée audio car il contient aussi l'antenne de la télécommande.
- ♪ *Remarque : Reportez-vous à la section "Utilisation de deux zones d'écoute", à la page 30 pour des informations complémentaires sur la connexion d'une seconde zone.*

Figure 6

Connexions de l'unité centrale et des enceintes

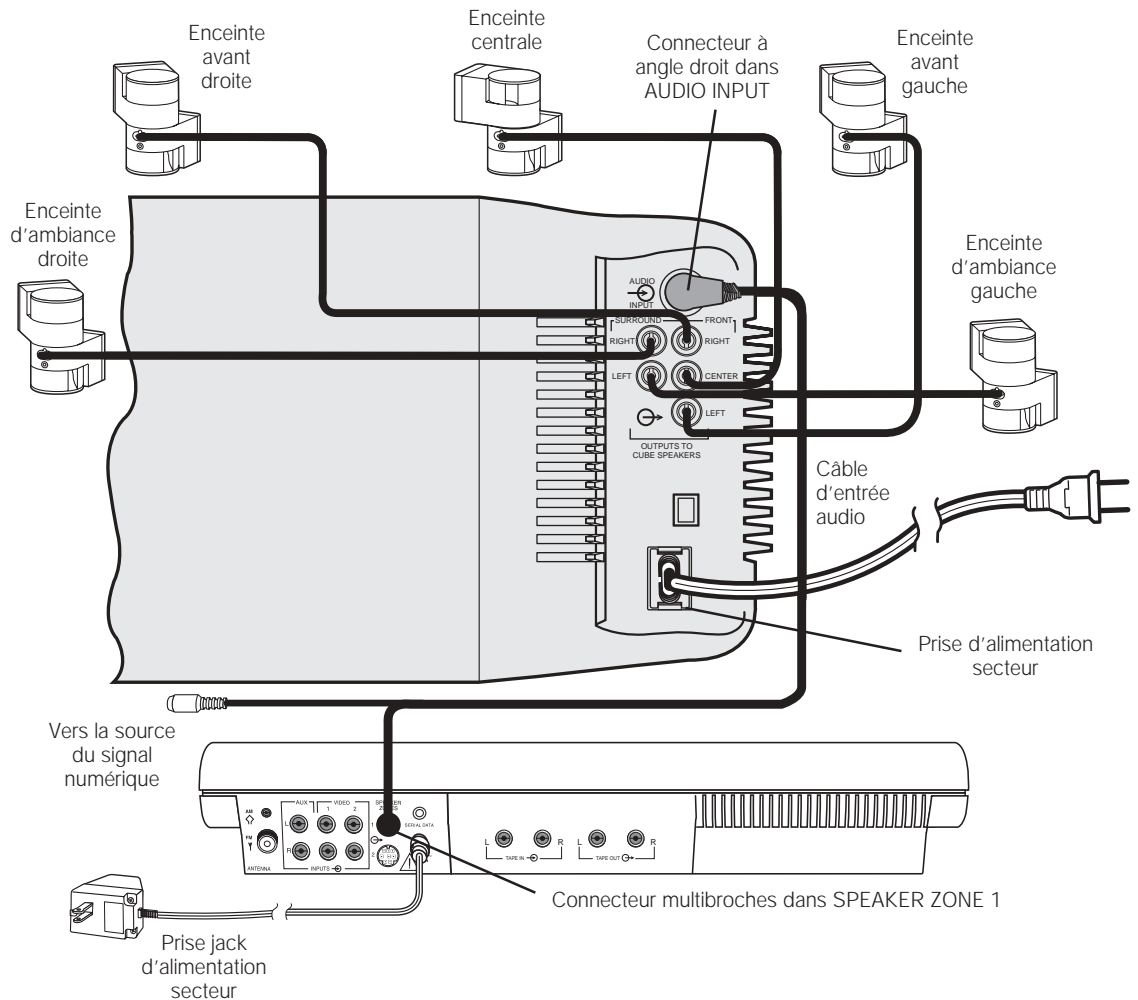

Connexion du cordon d'alimentation du module Acoustimass®

1. Sur une chaîne bi-tension, le sélecteur de tension est pré-réglé en usine en fonction des spécifications relatives à votre région. Assurez-vous que le sélecteur d'alimentation est réglé sur la bonne tension (Figure 7). Utilisez 115 V pour l'Amérique du Nord et 230 V pour l'Europe et l'Australie. En Europe, utilisez l'adaptateur fourni. En cas de doute sur la tension appropriée, consultez le service de distribution électrique local.

Figure 7

Module Acoustimass bi-tension :
positions du sélecteur
d'alimentation

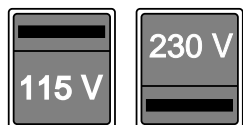

ATTENTION : Assurez-vous que le sélecteur de tension est réglé correctement.

2. Branchez la petite extrémité du cordon d'alimentation dans la prise jack d'alimentation secteur du module Acoustimass.



Remarque : Ne branchez pas le cordon d'alimentation secteur sur une prise électrique avant d'avoir effectué le raccordement de tous les éléments nécessaires.

Connexion du bloc d'alimentation en courant alternatif de l'unité centrale

L'unité centrale Lifestyle® est fournie avec un bloc d'alimentation secteur de 120 V à utiliser aux Etats-Unis et au Canada ou un bloc d'alimentation 230 ou 240 V à utiliser partout ailleurs. (Voir Figures 1 et 8.) Les modèles bi-tension sont livrés avec les deux blocs d'alimentation 120 et 230 V.



ATTENTION : Veillez à utiliser le bloc approprié pour votre pays. L'utilisation d'un bloc inapproprié risque d'endommager le bloc ou l'unité centrale.

- Modèle PS71, 120 V en Amérique du Nord
- Modèle PS72, 230 V en Europe
- Modèle PS74, 230 V au Royaume-Uni
- Modèle PS77, 240 V en Australie ou à Singapour

Figure 8

Bloc d'alimentation secteur
(modèle présenté PS71)

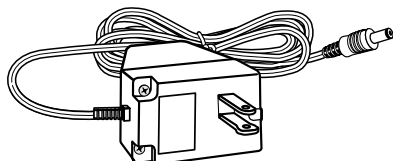

1. Insérez fermement le petit connecteur du câble du bloc d'alimentation dans la prise jack AC POWER située à l'arrière de l'unité centrale Lifestyle®.
2. Assurez-vous que le bloc n'est pas trop éloigné de la prise électrique secteur.



Remarque : Ne branchez pas le bloc d'alimentation secteur dans une prise électrique avant d'avoir effectué le raccordement de tous les éléments nécessaires.

Connexion des composants Home Cinema à la chaîne Lifestyle® 30

La composition du système Home Cinema peut varier. Outre la chaîne Lifestyle® 30, un système Home Cinema comprend généralement un téléviseur mono ou stéréo ainsi qu'un magnétoscope stéréo. Dans un système Home Cinema numérique, la source principale peut également être un lecteur DVD. Votre système Home Cinema peut inclure de nombreuses autres combinaisons d'appareils, y compris un récepteur TV par câble, des lecteurs de disques laser, d'autres magnétoscopes et un décodeur pour la réception par satellite.

- ♪ *Remarque : Un téléviseur monophonique peut servir de moniteur vidéo, pas de source audio. Pour que la chaîne Lifestyle® 30 produise les effets d'une salle de cinéma, le support diffusé doit être enregistré en stéréo ou codé Surround, et le lecteur doit être en stéréo. Repérez la mention "Surround" sur la bande, le CD ou le générique de l'émission télévisée. De plus, pour bénéficier d'un son vidéo en mode stéréo ou Surround, vous devez disposer d'un magnétoscope stéréo (HiFi). Les magnétoscopes n'offrent pas systématiquement cette caractéristique, contrairement aux lecteurs de CD, de DVD, ainsi d'ailleurs qu'à presque tous les lecteurs de disques laser.*
- ♪ *Remarque : Les sorties de ligne de la plupart des magnétoscopes et lecteurs de CD sont fixes. Si votre magnétoscope, lecteur de CD ou autre source sonore de vidéo est équipé de sorties fixes et variables, utilisez les sorties fixes.*

Installation d'une source de son numérique

Connectez directement le signal numérique d'un téléviseur numérique ou d'un lecteur DVD à la prise jack femelle RCA du câble d'entrée audio. Connectez la sortie de signal analogique d'un lecteur DVD aux entrées AUX. Si votre chaîne Lifestyle® reçoit un signal numérique valide (y compris PCM ou Dolby Digital), elle utilise cette piste sonore numérique. Par contre, si elle ne reçoit aucun signal numérique valide, votre chaîne sélectionne le signal analogique transmis aux entrées AUX ; ce signal est alors traité par le décodeur Videostage® qui vous assure un excellent son pour votre système Home Cinema. Si votre source audionumérique est équipée d'un connecteur fibre optique, vous aurez besoin d'un adaptateur avec connecteur RCA (coaxial). Consultez votre revendeur ou contactez Bose®.

- ♪ *Remarque : Vérifiez que la connexion entre la source numérique et la chaîne Lifestyle® est bien effectuée à l'aide d'un câble audio ou vidéo standard de 1 à 2 m. Si vous avez besoin d'une connexion plus longue, utilisez un câble de 75 ohm.*

Figure 9

Connecteurs de l'unité centrale

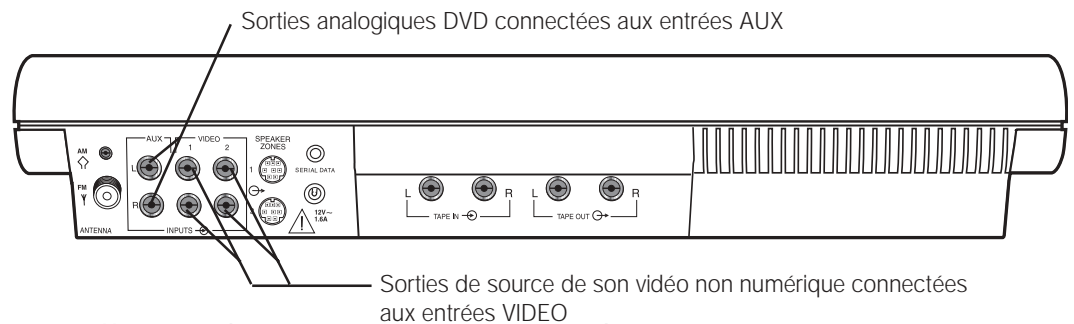

Installation d'une source sonore vidéo

La chaîne Lifestyle® 30 présente deux jeux d'entrées de son vidéo (Figure 9) pour les sources de son vidéo non numériques telles que votre téléviseur ou magnétoscope

- ♪ *Remarque : La chaîne Lifestyle® 30 comprend un câble stéréo de 1,80 m pour relier les sorties audio droite (R) et gauche (L) de l'élément aux entrées de l'unité centrale. Les câbles sont parfois fournis avec l'équipement. Ils sont également disponibles dans de nombreux magasins d'électronique et auprès de Bose. La plupart de ces câbles sont repérés par une couleur : branchez les connecteurs rouges dans les prises jack de la voie de droite (R), et les connecteurs noirs ou blancs dans les prises jack de la voie de gauche (L).*

Méthode d'installation du système Home Cinema

Pour installer votre système Home Cinema, vous disposez de deux méthodes : La meilleure consiste à connecter directement les éléments à l'unité centrale Lifestyle® 30, puis à sélectionner la source à l'aide de sa télécommande ou de son panneau de commande. Une seconde option consiste à utiliser un téléviseur stéréo comme unité de commutation pour sélectionner la source sonore. Dans chaque exemple, les sorties analogiques du lecteur DVD (ou autre périphérique numérique) sont connectées aux entrées AUX. Vous aurez peut-être besoin de câbles audio plus longs ou de rallonges pour réaliser certaines de ces connexions.

(1) Raccordement direct des sources sonores vidéo à la chaîne Lifestyle® 30

Vous pouvez connecter directement un maximum de trois sources sonores vidéo à votre chaîne. Par exemple, connectez les sorties analogiques de votre lecteur DVD à AUX, les sorties fixes du magnétoscope à VIDEO 1, et le téléviseur à VIDEO 2, sur le panneau arrière de l'unité centrale. (Voir Figure 10.) Branchez la sortie audionumérique coaxiale du lecteur DVD à la connexion femelle RCA sur le câble d'entrée audio (qui connecte l'unité centrale au module), à l'aide d'un câble RCA mâle-mâle.

Si la chaîne Lifestyle® 30 reçoit un signal numérique valide via AUX, elle utilise cette source audio. Si la chaîne ne reçoit aucun signal numérique valide, elle sélectionne le signal analogique transmis à AUX.

Si vous connectez votre téléviseur :

- Reliez les sorties audio fixes du téléviseur aux entrées VIDEO 2 de l'unité centrale.
- Mettez les enceintes du téléviseur hors fonction ou réglez le son au minimum. S'il existe un sélecteur pour enceintes internes ou externes, choisissez les enceintes externes. Ne connectez aucune enceinte au téléviseur.
- Désactivez toute fonctionnalité spéciale du téléviseur telle que stéréo étendue, mégabasses, fantôme ou SAP. Ces fonctionnalités empêchent le traitement correct du son Surround via votre chaîne Lifestyle®.
- Réglez la commande d'équilibre du téléviseur au centre du cadran ou de la gamme.
- Réglez les commandes de tonalité en position minimum ou médiane (neutre).
- Sélectionnez le mode stéréo sur le téléviseur.

Figure 10

Connexion des éléments aux entrées de la chaîne Lifestyle® 30

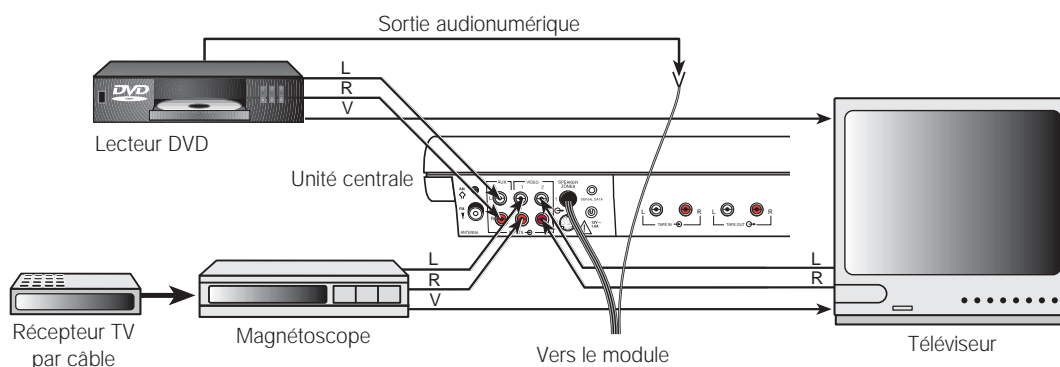

(2) Raccordement des sources de son vidéo via le téléviseur

Ceci constitue une méthode de connexion alternative. (Voir Figure 11.) Si le téléviseur stéréo est équipé de sorties audio fixes (niveau du signal audio constant) et permet la sélection de la source (magnétoscope, lecteur laser, boîtier de câble, etc.), vous pouvez :

- Connecter les sorties L (gauche) et R (droit) de votre lecteur DVD aux entrées AUX de l'unité centrale.
- Connecter la sortie vidéo du lecteur DVD à l'une des entrées vidéo du téléviseur.
- Brancher la sortie audio numérique coaxiale de votre lecteur DVD à la connexion femelle RCA sur le câble d'entrée audio (qui connecte l'unité centrale au module), à l'aide d'un câble RCA mâle-mâle.
- Brancher les éléments Home Cinema sur les entrées appropriées du téléviseur.
- Relier les sorties audio fixes du téléviseur aux entrées VIDEO 1 de l'unité centrale.
- Mettre les enceintes du téléviseur hors fonction ou régler le son au minimum. S'il existe un sélecteur pour enceintes internes ou externes, choisissez les enceintes externes. Ne connectez aucune enceinte au téléviseur.
- Désactiver toute fonctionnalité spéciale du téléviseur telle que stéréo étendue, mégabasses, fantôme ou SAP. Ces fonctionnalités empêchent le traitement correct du son Surround via votre chaîne Lifestyle®.
- Régler la commande de balance du téléviseur au centre.
- Régler les commandes de tonalité en position minimum ou médiane (neutre).
- Sélectionner le mode stéréo sur le téléviseur.

♪ *Remarque : Si nécessaire, une seconde solution consiste à utiliser les sorties audio variables du téléviseur stéréo. Vous devez alors mettre les enceintes de celui-ci hors fonction ou les déconnecter, et régler la commande de volume à un niveau proche du maximum.*

♪ *Remarque : Si vous connectez votre magnétoscope stéréo via un téléviseur stéréo, n'utilisez pas le câble coaxial. Connectez plutôt les sorties audio L (gauche) et R (droit) du magnétoscope aux entrées audio L (gauche) et R (droit) du téléviseur pour obtenir une bonne reproduction du son stéréo et Surround.*

Figure 11

Connexion des éléments via le téléviseur

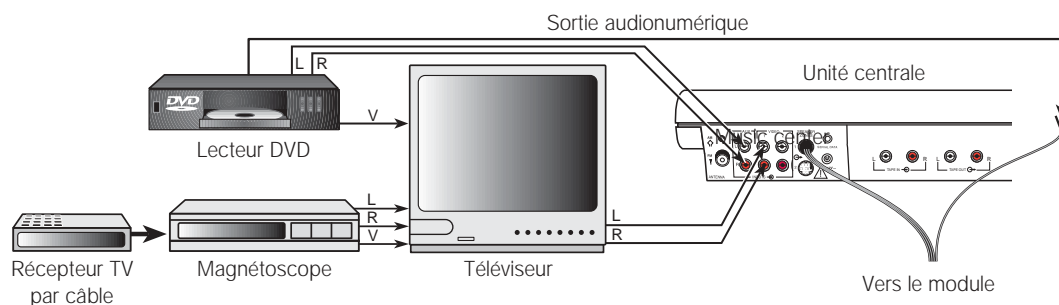

Particularité de la source vidéo

Le téléviseur permet la reproduction du signal (d'image) vidéo. Ce signal vidéo doit donc être connecté directement au téléviseur. Ne passez pas par la chaîne Lifestyle® 30.

- ♪ *Remarque : Pour obtenir des informations complémentaires sur les connexions vidéo entre vos lecteur DVD et/ou magnétoscope et téléviseur, consultez les notices de vos appareils vidéo.*
- ♪ *Remarque : L'unité centrale n'est pas équipée d'une entrée pour signal vidéo (en général, un jack repéré par la couleur jaune). Les jacks VIDEO INPUT sont destinés au signal audio d'une source vidéo.*

Autres connexions

Utilisez des câbles audio RCA standard pour relier les autres éléments de votre unité centrale Lifestyle® en faisant correspondre le connecteur rouge à R (droite) et le connecteur blanc (ou noir) à L (gauche).

Vous pouvez par ailleurs utiliser un adaptateur en Y (disponible dans les magasins de pièces électroniques) pour établir une connexion à une source mono.

Magnétophone

Pour utiliser un magnétophone externe (enregistreur analogique à cassette audio, MiniDisc ou DAT), connectez les entrées (REC) de la platine aux prises jack TAPE OUT de l'unité centrale. Connectez les sorties (PLAY) de la platine aux prises jack TAPE IN de l'unité centrale.

Lecteur de disque laser ou changeur de CD supplémentaire

Pour utiliser l'un de ces appareils, connectez ses sorties audio aux jacks VIDEO 1, VIDEO 2 ou AUX (si vous ne l'utilisez pas pour une source numérique) de l'unité centrale, en associant la fiche rouge à R (droite) et la fiche noire ou blanche à L (gauche).

Tourne-disque

Pour brancher un tourne-disque, vous devez recourir à un préamplificateur phono (avec égalisation RIAA). Vous pouvez commander le modèle approprié (pièce détachée N°. 252603) en contactant le service après-vente (voir liste à la fin du manuel). Connectez les sorties audio du préamplificateur phono aux jacks VIDEO 1, VIDEO 2 ou AUX (si vous ne l'utilisez pas pour une source numérique) de l'unité centrale, en associant la fiche rouge à R (droite) et la fiche noire ou blanche à L (gauche).

- ♪ *Remarque : La chaîne Lifestyle® 30 ne permet pas d'activer ou de désactiver les éléments qui lui sont connectés.*

Connexion des antennes

Vous trouverez les connecteurs pour antennes AM et FM sur le panneau arrière de l'unité centrale Lifestyle® (Figure 12). Déployez les conducteurs de chaque antenne. La réception est meilleure lorsqu'ils sont déroulés.

🎵 *Remarque : Vous pouvez utiliser des antennes extérieures et les raccorder sur les connecteurs de l'unité centrale. Pour monter une antenne extérieure, consultez un installateur qualifié. Veillez à respecter toutes les consignes de sécurité appropriées.*

Figure 12

Connexions des antennes

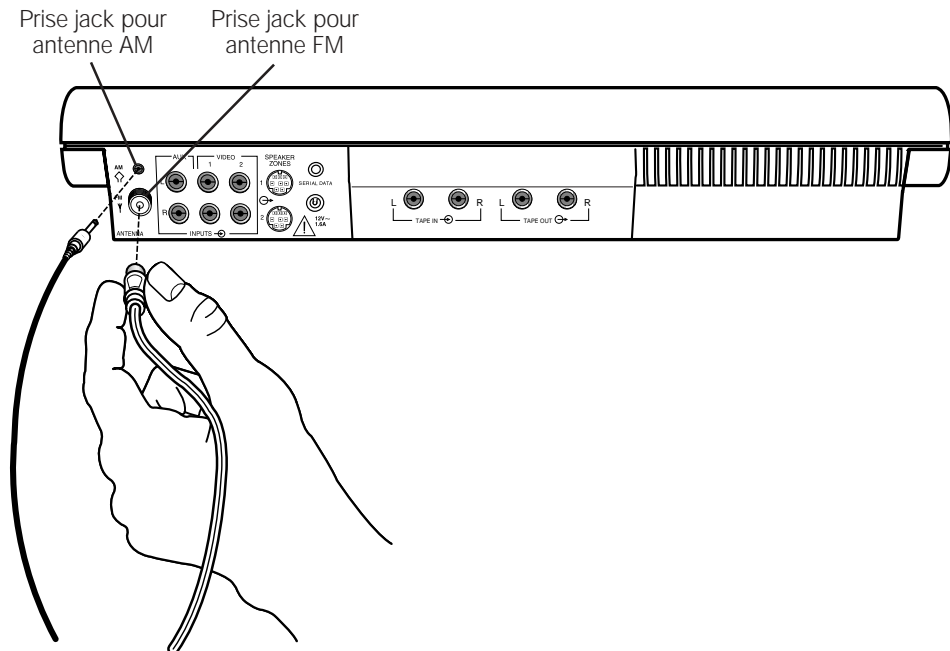

Figure 13

Antenne bipolaire FM



Branchement de l'antenne FM

1. Branchez le connecteur de l'antenne FM dans la prise jack FM ANTENNA située à l'arrière de l'unité centrale Lifestyle®.
2. Déployez les bras de l'antenne. Pour obtenir une réception optimale en FM, changez éventuellement son emplacement et son angle d'ouverture.

Branchement de l'antenne AM

🎵 *Remarque : Pour installer l'antenne AM sur un mur, suivez les instructions qui l'accompagnent.*

1. Branchez le connecteur de l'antenne AM dans la prise jack AM ANTENNA située à l'arrière de l'unité musicale Lifestyle®.
2. Dressez l'antenne sur son socle en observant les consignes fournies avec l'antenne.
3. Placez le cadre de l'antenne à au moins 50 cm de l'unité centrale et à au moins 1,20 m du module Acoustimass®. Faites des essais d'orientation du cadre pour optimiser la qualité de la réception AM.

Figure 14

Antenne cadre AM

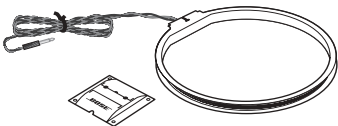

Connexion à une source radio par câble

Pour connecter votre chaîne à une source FM offerte par certains services de télévision par câble, contactez votre télédistributeur. Le branchement s'effectue au connecteur d'antenne FM 75Ω EXTERNAL à l'arrière de l'appareil.

⚠️ **ATTENTION** : Assurez-vous que l'installation comprend un séparateur de signaux afin que seule la bande FM, et non la bande de télévision par câble, soit transmise à la chaîne. Il est indispensable d'utiliser un séparateur qui filtre les signaux pour éviter toute réémission du spectre de télévision par l'intermédiaire de la chaîne.

Installation des piles dans la télécommande

1. Enlevez le couvercle du compartiment des piles au dos de la télécommande (Figure 15).
2. Insérez 3 piles de 1,5 V de type AA, IEC-R6 ou équivalent, comme illustré ci-dessous. Faites correspondre les symboles + et – des piles aux repères + et – marqués dans le compartiment.
3. Replacez le couvercle du compartiment.

Remplacez les piles dès que la télécommande ne fonctionne plus ou que sa portée diminue. L'utilisation de piles alcalines est recommandée.

🎵 *Remarque : Ne changez pas le réglage des micro-commutateurs qui a été fait en usine. Consultez la section «Changement des codes personnels définis», à la page 32, pour obtenir des informations sur la prévention des conflits éventuels avec d'autres unités centrales Lifestyle®.*

Figure 15

Mise en place des piles de la télécommande

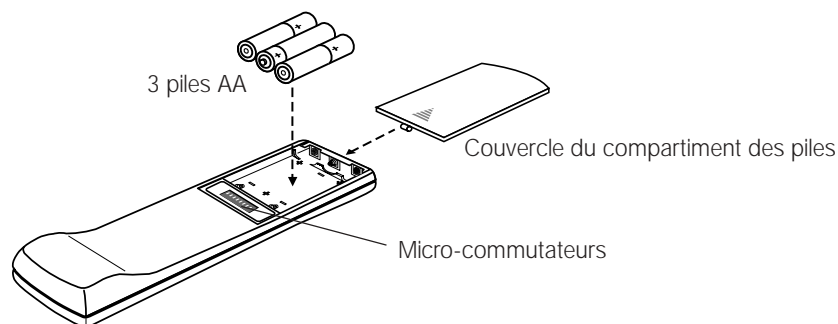

Réglage de l'intervalle entre les stations de radio pour les chaînes bi-tension et 120 V

Les unités musicales bi-tension (avec blocs d'alimentation en 120/230 V) peuvent être réglées pour deux catégories d'intervalles entre les fréquences AM et FM.

- 10 kHz sur la bande AM et 200 kHz sur la bande FM (généralement utilisés en Amérique du Nord)
- 9 kHz sur la bande AM et 50 kHz sur la bande FM (généralement utilisés en Europe)

Votre unité musicale bi-tension est réglée en usine pour une réception en Amérique du Nord. Choisissez l'intervalle de réception le plus approprié à votre pays.

Pour passer de l'Amérique du Nord à l'Europe (ou de l'Europe à l'Amérique du Nord), procédez comme suit :

1. Mettez l'unité musicale hors fonction.
2. Appuyez sur la touche ERASE (de l'unité musicale) et maintenez-la enfoncée pendant trois secondes. Un affichage clignotant indique **PROGRAM** et **US** pour l'intervalle en Amérique du Nord (et **Euro** pour l'intervalle en Europe).
3. Tout en maintenant la touche ERASE, appuyez sur SOURCE SELECT (de l'unité musicale). L'affichage clignotant indique **PROGRAM** et passe de **US** à **Euro**. Vous pouvez repasser de **Euro** à **US** en enfonçant la touche ERASE et en appuyant simultanément sur la touche SOURCE SELECT.

Mise sous tension de l'unité centrale

Branchez le cordon d'alimentation du module Acoustimass® sur une prise de courant alternatif. Branchez ensuite le bloc d'alimentation de l'unité centrale.

♪ *Remarque : Les enceintes ne peuvent fonctionner que si vous avez effectué toutes les connexions et branchements électriques avant de mettre l'unité centrale sous tension.*

Vous pouvez dès à présent apprécier votre nouvelle chaîne Lifestyle®. Ouvrez l'unité centrale en appuyant légèrement vers le haut sur le bas du volet (Figure 18).

Figure 16

Ouverture du volet de l'unité centrale

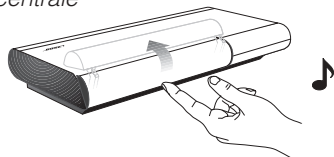

Reportez-vous aux informations ci-dessous concernant l'utilisation des commandes de l'unité centrale et de la télécommande Lifestyle®.

Pour écouter le CD d'essai, suivez les indications de la page 24. Ecoutez les instructions pour vérifier la configuration de votre système.

♪ *Remarque : Si vous prévoyez de laisser votre système sans surveillance pendant quelques jours, débranchez l'unité centrale afin d'éviter que la télécommande Lifestyle® d'un voisin ou qu'un animal domestique ne mette accidentellement la chaîne en marche. Consultez également la section «Changement des codes personnels définis» à la page 32.*

Affichage de l'unité centrale

L'affichage de l'unité centrale (Figure 17) fournit des informations sur les fonctions de l'unité.

Figure 17

Affichage de l'unité centrale

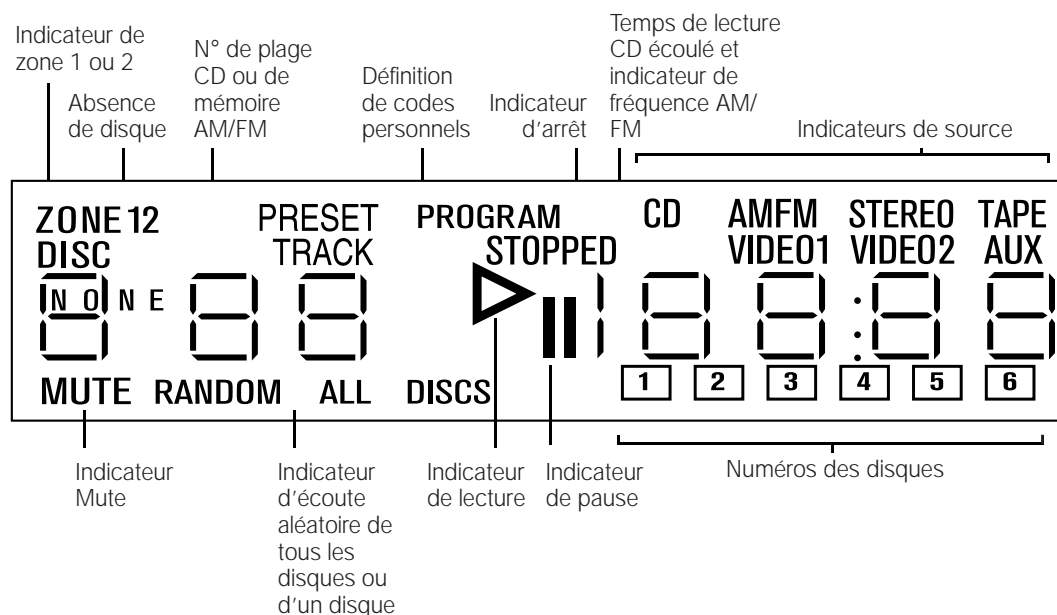

Commandes de l'unité centrale

Les touches de fonction de l'unité centrale sont décrites à la page 20. Utilisez les touches spéciales suivantes de l'unité centrale pour régler manuellement la radio, préprogrammer des stations de radio et parcourir un CD (Figure 18).

TUNE ◀/▶ - Augmente ou diminue la fréquence radio (pour trouver des stations). En mode CD, initialise un parcours rapide du CD en cours.

STORE ou ERASE - Ajoute ou supprime des stations de radio préprogrammées. Vous trouverez les instructions nécessaires à la page 27. Permet également de modifier les intervalles entre les canaux (page 17) et les codes personnels (page 32).

Figure 18

Commandes de l'unité centrale

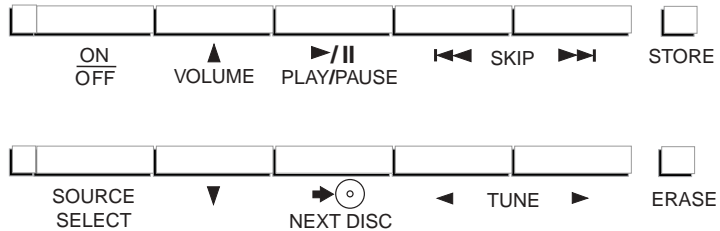

Utilisation de la télécommande Lifestyle®

Figure 19

Télécommande

Dans la plupart des types d'habitation, la télécommande à fréquence radio fonctionne quel que soit l'endroit où vous vous trouvez. Les signaux émis traversent murs et planchers pour atteindre l'unité centrale. Appuyez simplement sur la touche désirée. Il n'est même pas nécessaire de diriger la télécommande vers l'unité centrale.







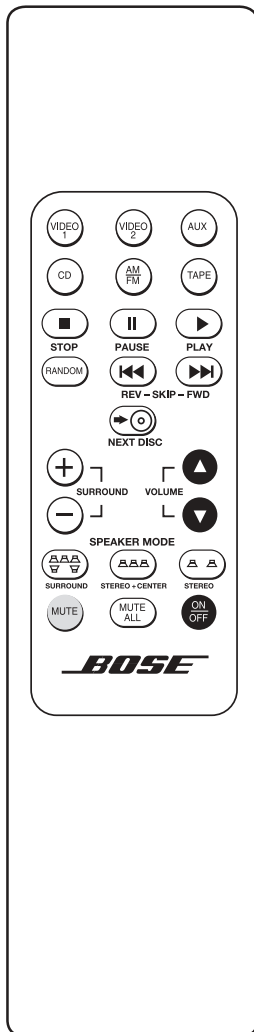









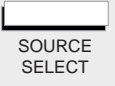





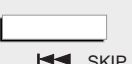

♪ *Remarque : Certaines constructions créent des « zones aveugles » où la télécommande ne fonctionne pas. Déplacez simplement celle-ci de 30 à 60 cm avant de réessayer. Vous pouvez également changer l'emplacement de l'unité centrale d'environ un mètre afin de permettre une meilleure commande à distance.*

La Figure 19 présente la disposition des touches de la télécommande.

Votre télécommande est munie de touches spéciales pour sélectionner le mode de sonorisation (5, 3 ou 2 enceintes), et pour régler le volume des enceintes arrière (Surround) et centrale.

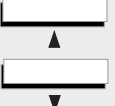

Commandes de la chaîne

Fonctions	Télécommande	Unité centrale
VIDEO 1 - Sélectionne la source sonore vidéo connectée aux entrées VIDEO 1 et met la chaîne en fonction. (Voir page 22.)		
VIDEO 2 - Sélectionne la source sonore vidéo connectée aux entrées VIDEO 2 et met la chaîne en fonction.		
AUX - Sélectionne le lecteur DVD (ou autre élément connecté aux entrées AUX) et met la chaîne en fonction. Sélectionne le signal audionumérique, le cas échéant.		
CD - Sélectionne le changeur de CD intégré et met la chaîne en fonction.		
AM/FM - Sélectionne la radio sur la dernière station captée et met la chaîne en fonction. Si la radio fonctionne, intervertit les bandes AM et FM.		
TAPE - Sélectionne le magnétophone ou l'élément connecté aux entrées TAPE et met la chaîne en fonction.		
SOURCE SELECT - Met la chaîne en fonction en utilisant la dernière source sonore choisie ; si la chaîne fonctionne déjà, change la source dans l'ordre suivant : CD, FM, AM, VIDEO 1, VIDEO 2, AUX, TAPE, CD.		
■ STOP - Arrête le lecteur de CD. Met la chaîne hors fonction après 20 minutes.		
PAUSE - Interrompt provisoirement la lecture du CD. Cette touche est remplacée par STOP après une pause de 20 minutes.		
▶ PLAY - Lance la lecture du CD.		
RANDOM (ou ◀◀ SKIP plus SKIP ▶▶) - En mode CD, lance la lecture aléatoire de toutes les plages de tous les disques. A la deuxième pression, lance la lecture aléatoire des plages du disque en cours d'écoute ; à la troisième pression, annule la lecture aléatoire.		
◀◀ SKIP - Sélectionne la plage précédente du CD, ou la station de radio préprogrammée précédente. Maintenez cette touche enfoncée pour lancer la fonction de parcours arrière (CD) ou de recherche (tuner).		
▶▶ SKIP - Sélectionne la plage suivante du CD, ou la station de radio préprogrammée suivante. Maintenez cette touche enfoncée pour lancer la fonction de parcours avant (CD) ou de recherche (tuner).		
NEXT DISC - Passe à la lecture du disque suivant placé dans le chargeur.		
VOLUME ▲ \ ▼ - Augmente ou diminue le volume sonore de la chaîne.		
MUTE - Met les enceintes en sourdine (arrête la sortie son) dans la zone sélectionnée. Rétablit également le volume des enceintes en sourdine après une interruption dans la zone sélectionnée.		
MUTE ALL - Met en sourdine toutes les enceintes actuellement utilisées. Rétablit également le volume des enceintes mises en sourdine à l'aide de MUTE ALL.		
ON/OFF - Met la chaîne en fonction et hors fonction.		

🎵 *Remarque : Pour des informations complémentaires sur le contrôle de la chaîne à partir de zones différentes, consultez la section "Utilisation de deux zones d'écoute", à la page 30.*

Autres commandes de la chaîne

Fonctions

Télécommande

SURROUND

- Appuyez et relâchez cette touche pour sélectionner le mode SURROUND (5 enceintes) pour toutes les sources.
- Appuyez et maintenez cette touche pendant 3 secondes pour activer (1 carillon) ou désactiver (2 carillons) le mode de simulation Surround pour les sources mono.
- Appuyez et maintenez cette touche pendant 8 secondes pour rétablir (3 carillons) les réglages d'usine pour le mode de sonorisation des enceintes et le volume Surround.



STEREO+CENTER

- Appuyez et relâchez cette touche pour sélectionner le mode STEREO+CENTER (3 enceintes) pour toutes les sources.
- Appuyez et maintenez cette touche pendant 8 secondes pour rétablir (3 carillons) les réglages d'usine pour le mode de sonorisation des enceintes et le volume de l'enceinte centrale.



STEREO

- Appuyez et relâchez cette touche pour sélectionner le mode STEREO (2 enceintes) pour toutes les sources.
- Appuyez et maintenez cette touche pour activer (1 carillon) ou désactiver (2 carillons) la fonctionnalité de compression dynamique (Digital Dynamic Range®).



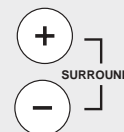

SURROUND + / -

- En mode SURROUND (5 enceintes), augmente ou diminue le volume des enceintes d'effet arrière.
- En mode STEREO+CENTER (3 enceintes), augmente ou diminue le volume de l'enceinte centrale.
- En mode STEREO (2 enceintes), + active le mode SURROUND.



🎵 *Remarque : Les réglages effectués avec SURROUND + et - seront mémorisés même si vous choisissez un autre mode de sonorisation.*

🎵 *Remarque : Si vous sélectionnez un volume principal très élevé ou très bas, une fonctionnalité interne de la chaîne rétablit automatiquement le volume limite la prochaine fois que vous la mettez en fonction.*

🎵 *Remarque : Pour rétablir les réglages spécifiés par défaut en usine, mettez successivement la chaîne hors et sous tension, appuyez et maintenez la touche SURROUND  (5 enceintes) jusqu'à ce que vous entendiez la tonalité de confirmation (3 carillons), puis actionnez et maintenez la touche STEREO+CENTER  (3 enceintes) jusqu'à ce que vous entendiez la tonalité de confirmation (3 carillons).*

Ecoute de la chaîne Lifestyle® 30

Votre chaîne Lifestyle® 30 met en oeuvre des fonctionnalités de traitement des signaux numériques pour conférer d'avantage d'impact et de réalisme aussi bien aux bandes sonores de film qu'à vos enregistrements musicaux. Un décodage interne Dolby Digital fournit jusqu'à 5.1 canaux audio discrets (à savoir cinq pour les enceintes Jewel Cube® autonomes et un pour les basses profondes du module Acoustimass®) de reproduction des signaux provenant de vos lecteurs DVD, téléviseurs numériques, récepteurs de télévision par câble de la nouvelle génération, et récepteurs par satellite. Dans les formats analogiques, ainsi que PCM bi-canaux et Dolby Digital, le décodage Videostage® dirige les informations stéréo vers les canaux Surround, de manière à ce que la qualité sonore des émissions diffusées en stéréo ainsi que des cassettes louées ou préenregistrées approche celle de vos disques DVD.

En outre, le décodage Videostage peut traiter un programme mono-canal en tant que son à cinq canaux et en diriger le son vers cinq enceintes indépendantes. Les dialogues sont généralement prévus pour sortir sur les enceintes frontales, alors que la musique et les effets ambiophoniques emplissent la pièce pour une meilleure qualité d'écoute.

La chaîne Lifestyle® 30 offre des options d'écoute en mode 5, 3 ou 2 enceintes. Lorsque vous la mettez sous tension, la chaîne adopte le mode SURROUND (5 enceintes). Pour la plupart des programmes vidéo (mono, stéréo ou Surround), une écoute en mode 5 ou 3 enceintes contribue à ancrer les dialogues à l'image tout en bénéficiant d'un son plus riche.

Accentuation des basses pour les bandes sonores de film

Le fait d'appuyer sur VIDEO 1, VIDEO 2 ou AUX active la chaîne en mode d'accentuation des basses, avec des réglages de basses et d'aigus spécialement conçus pour reproduire correctement les bandes sonores de film. Appuyez à nouveau sur la même touche (VIDEO 1, VIDEO 2, or AUX) pour alterner entre le mode de basse standard pour les écoutes normales et le mode d'accentuation des basses pour les films. Le fait d'appuyer sur TAPE active la chaîne en mode standard. Appuyez à nouveau sur TAPE pour passer alternativement entre le mode accentué pour les films et le mode standard pour toute autre écoute.

♪ *Remarque : Le mode accentué se caractérise par plus de basses et moins d'aigus, ainsi qu'il est spécifié pour la reproduction correcte d'une bande sonore de film.*

Compression dynamique (Digital Dynamic Range®)

Cette technologie contrôle et ajuste automatiquement le volume pour vous permettre d'entendre les sons plus faibles, plus particulièrement les dialogues, tout en vous empêchant d'être assourdi par des effets sonores retentissants tels qu'un carambolage ou une explosion. Cette fonctionnalité est automatiquement activée lorsque vous mettez le système sous tension, mais vous pouvez l'activer (un carillon) ou la désactiver (deux carillons) par la suite à l'aide de la touche STEREO  (2 enceintes).

Simulation de son Surround pour les films en mono

Le décodeur Videostage de Bose® est en mesure de reproduire un programme mono-canal en dirigeant le son vers les cinq enceintes, en traitant les signaux de manière à ce que les dialogues restent ancrés sur l'écran, alors que la musique et les effets ambiophoniques emplissent la pièce. Vous aurez ainsi l'impression d'une sonorisation Surround, ce qui augmentera la qualité d'écoute des films plus anciens (produits avant l'avènement de la stéréo). Vous pouvez utiliser cette fonctionnalité pour les programmes télévisés mono, ainsi que les émissions FM et AM. Appuyez sur la touche SURROUND  (5 enceintes) pour l'activer (un carillon) ou la désactiver (deux carillons). Cette fonctionnalité est automatiquement activée lorsqu'un train d'informations Dolby Digital indique qu'il contient un programme mono.



Utilisation des fonctionnalités spéciales

Veillez consulter la page précédente pour des explications plus détaillées sur ces fonctionnalités spéciales.



Mode accentué

<i>Si vous sélectionnez</i>	<i>Le mode est</i>	<i>Pour changer</i>
VIDEO 1, VIDEO 2 ou AUX	Accentué	Appuyez à nouveau sur la même touche
TAPE	Standard	Appuyez à nouveau sur la même touche
CD ou AM/FM	Standard	Sans objet : Vous ne pouvez sélectionner le mode accentué pour CD ou AM/FM



Compression dynamique (Digital Dynamic Range®)

<i>Si vous sélectionnez</i>	<i>Compression dynamique</i>	<i>Pour changer</i>
VIDEO 1, VIDEO 2 ou AUX	Activée	Appuyez et maintenez la touche STEREO  (2 enceintes) jusqu'à ce que vous entendiez deux carillons
CD, AM/FM ou TAPE	Désactivée	Appuyez et maintenez la touche STEREO  (2 enceintes) jusqu'à ce que vous entendiez un carillon

Simulation Surround (mono reproduit par 5 enceintes)

<i>Si votre source audio est</i>	<i>La simulation Surround est</i>	<i>Pour changer</i>
Mono Dolby Digital	Activée	Appuyez et maintenez la touche SURROUND  (5 enceintes) jusqu'à ce que vous entendiez deux carillons (Désactivée)
Toute autre source	Désactivée	Appuyez et maintenez la touche SURROUND  (5 enceintes) jusqu'à ce que vous entendiez un carillon (Activée)

Pour rétablir les réglages effectués en usine

<i>Pour réinitialiser</i>	<i>Appuyez sur</i>	
Volume de l'enceinte centrale	la touche STEREO+CENTER  (3 enceintes) jusqu'à ce que vous entendiez un carillon de 3 notes	
Volume des enceintes d'effet arrière (Surround)	la touche SURROUND  (5 enceintes) jusqu'à ce que vous entendiez un carillon de 3 notes	

Carillon

Un ou plusieurs carillons signifie qu'une des fonctionnalités du système a été activée ou désactivée.

Que signifient ces carillons ?

<i>Si vous entendez</i>	<i>Signification</i>
1 carillon	ACTIVATION de la simulation Surround (mono reproduit par 5 enceintes) ou de la compression dynamique (Digital Dynamic Range).
2 carillons	DESACTIVATION de la simulation Surround (mono reproduit par 5 enceintes) ou de la compression dynamique (Digital Dynamic Range).
3 carillons	Rétablissement du réglage d'usine pour le niveau de sonorisation Surround ou le niveau de l'enceinte centrale.

Écoute du son numérique

Mise en fonction de la source audionumérique

Activez le lecteur DVD, le téléviseur numérique ou toute autre source audionumérique. Insérez le disque DVD.

Mise en fonction de la chaîne et sélection de la source numérique

Appuyez sur AUX pour mettre la chaîne en fonction et lire une source audionumérique. Si la chaîne Lifestyle® ne reçoit pas d'information PCM ou Dolby Digital valide, elle sélectionne automatiquement le signal analogique connecté aux prises jack AUX de l'unité centrale.

Sélection du programme d'écoute

Pour sélectionner des programmes avec audionumériques compatibles, repérez les mentions PCM ou Dolby Digital, ou encore le symbole  sur les disques DVD-Vidéo. La chaîne Lifestyle® 30 n'est pas en mesure de traiter les informations numériques MPEG-2 ou DTS. Vérifiez la connexion entre votre lecteur DVD ou sortie audionumérique de téléviseur numérique et l'entrée audionumérique de votre chaîne.

Les produits codés pour une sonorisation Surround sont identifiés par les indications Surround, Dolby Surround et le symbole  sur les cassettes et les disques ; la mention Surround figure également au générique des émissions de télévision concernées. Vous pouvez écouter n'importe quel programme en mode SURROUND (ambiophonie, 5 enceintes), même si vous n'entendez pas toujours le son provenir des cinq enceintes en même temps. Certains programmes mono ou stéréo ne permettent pas le réacheminement du son vers les enceintes d'effet arrière (Surround). Même avec certains enregistrements ambiophoniques, il arrive parfois qu'aucun son ne soit dirigé vers les enceintes d'ambiance.

Écoute des disques compacts

Utilisation du changeur de CD

Vous pouvez charger jusqu'à six disques compacts à la fois.

Chargement des disques dans le chargeur de CD

Tenez le chargeur, le côté portant la flèche tourné vers vous. Insérez six disques au maximum, l'étiquette vers le haut (Figure 20). Veillez à ne placer qu'un disque par logement. Repérez les numéros de logement, de 1 à 6, marqués de bas en haut sur le bord de la fenêtre. Ces chiffres correspondent aux numéros de CD affichés sur l'unité centrale.

 **Remarque :** Si un disque est inséré à l'envers, il n'est pas lu. L'affichage indique le mot *DISC* et la case correspondant au disque se met à clignoter.

 **ATTENTION :** N'insérez pas plusieurs disques dans un même logement. En poussant le deuxième, vous pourriez les coincer et les abîmer, ou bien endommager le chargeur ou l'unité centrale.

Figure 20

Chargement d'un CD

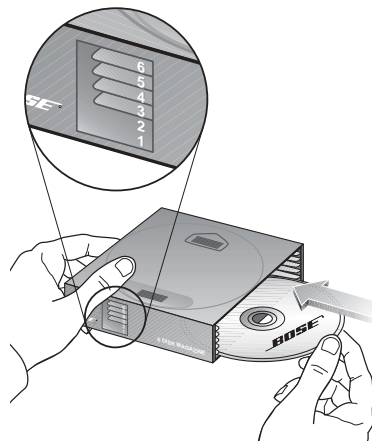

Ejection des disques du chargeur de CD

Appuyez sur le levier blanc correspondant au disque que vous souhaitez éjecter. Celui-ci sort alors suffisamment pour vous permettre de l'attraper par le bord et de le dégager du chargeur (Figure 21).

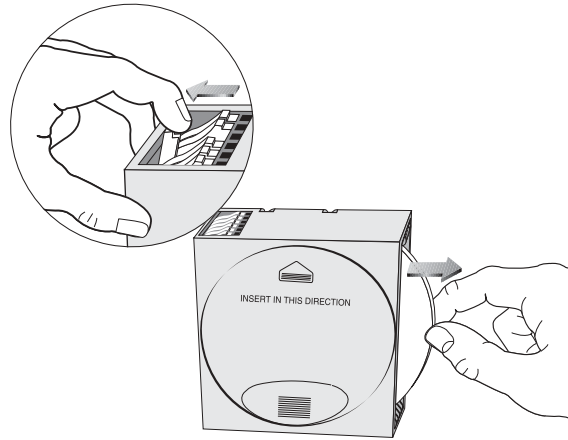
*Figure 21**Ejection d'un CD**Installation du chargeur de CD dans l'unité centrale*

Ouvrez le volet de l'unité centrale. Insérez le chargeur de CD au fond de l'unité en respectant le sens de la flèche marquée sur le chargeur (Figure 22).

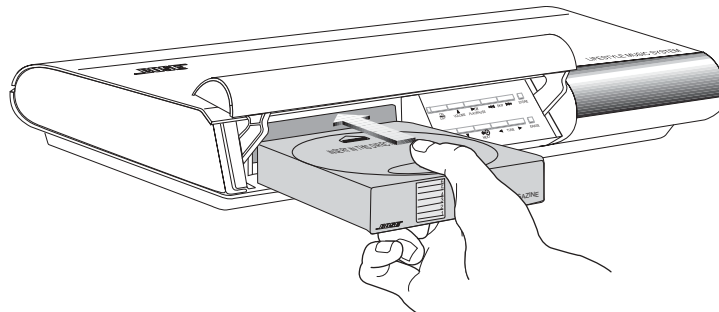
*Figure 22**Installation du chargeur de CD**Ejection du chargeur de CD de l'unité centrale*

Pour extraire le chargeur, appuyez sur le bouton EJECT situé dans l'angle inférieur gauche du logement du chargeur (Figure 23). Si un disque est en cours de lecture, l'utilisation du bouton EJECT arrête la lecture du CD, le replace dans le chargeur, puis éjecte ce dernier.

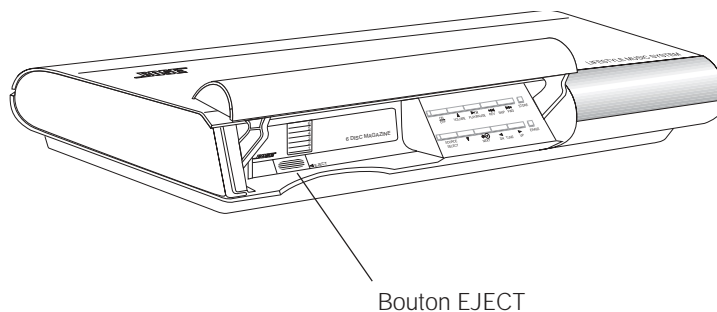
*Figure 23**Bouton EJECT du chargeur de CD*

Mise sous tension de la chaîne et sélection du lecteur de CD

Activez la source CD en appuyant sur la touche CD de la télécommande ou SOURCE SELECT de l'unité centrale. Si la chaîne est déjà en fonction, utilisez l'une de ces touches pour sélectionner le lecteur de CD. L'indicateur de CD s'allume alors. Si le chargeur contient un disque, la lecture commence.

♪ *Remarque : La sélection d'un CD entraîne la mise en fonction de la chaîne en mode SURROUND (5 enceintes). Appuyez sur STEREO+CENTER (3 enceintes) ou STEREO (2 enceintes) pour changer de mode.*

Commandes du lecteur de CD

Opération	Appuyez sur
Lecture ou reprise de lecture	▶ PLAY, ou ▶ PLAY/PAUSE
Pause de lecture	PAUSE, ou ▶ PLAY/PAUSE
Arrêt de lecture	■ STOP ou sélectionnez une autre source
Saut à la plage suivante	SKIP ▶▶ (avant)
Saut au début de la plage lue	SKIP ◀◀ (arrière) après quatre secondes de lecture
Saut à la plage précédente	SKIP ◀◀ dans les quatre premières secondes de la piste. Passé ce délai, appuyez deux fois sur la touche SKIP ◀◀ pour passer à la piste précédente. En mode RANDOM, le lecteur revient à la plage qui vient d'être lue.
Lecture d'un autre disque	⏪ NEXT DISC En mode PLAY, sélectionne les disques selon une séquence en boucle de 1 à 6 ; en mode RANDOM, sélectionne un autre disque au hasard. L'unité centrale omet les emplacements de disque vides.
Balayage des plages	Maintenez enfoncée SKIP ◀◀ ou ▶▶ ou bien TUNE ◀ ou ▶
Lecture aléatoire des plages de tous les disques	RANDOM, ou SKIP ◀◀ plus ▶▶ (de l'unité centrale)
Lecture aléatoire des plages d'un disque	RANDOM, ou SKIP ◀◀ plus ▶▶ (de l'unité centrale) deux fois
Annulation de lecture aléatoire	RANDOM, SKIP ◀◀ plus ▶▶ (de l'unité) trois fois ou ■ STOP, ou bien sélectionnez une autre source.

♪ *Remarque : Afin d'éviter une usure excessive du mécanisme, les fonctions de lecture automatique ou aléatoire des disques activent la fonction STOP au bout de 24 heures. Pour laisser l'unité centrale fonctionner sans intervention pendant plus de 24 heures, utilisez la radio.*

Figure 24

Affichage pour la lecture de CD dans la zone 1 :

Disque 3, plage 8, 2 minutes et 45 secondes de lecture, 6 CD chargés, lecture aléatoire de tous les disques sélectionnée

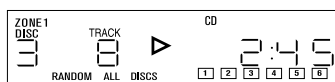

L'affichage de l'unité centrale fournit les informations suivantes sur les fonctions du changeur de CD (voir exemple de la Figure 24) :

- le CD lu, en pause ou arrêté, ou bien NONE si aucun CD n'est chargé
- la durée de lecture du CD en cours
- la plage en cours de lecture
- la sélection éventuelle des modes RANDOM ALL DISCS ou RANDOM (un seul disque)
- les logements qui ont été balayés et ceux qui contiennent un disque
 - Les numéros encadrés représentent les disques installés.
 - Les cadres vides indiquent les logements qui n'ont pas encore été balayés par l'unité musicale.
 - L'absence de cadre signale un logement vide (ou un disque qui ne peut pas être chargé).
 - Un cadre clignotant indique que le disque est inséré à l'envers ou ne peut pas être lu.

Ecoute de la radio

Mise en fonction de la chaîne et sélection de la radio

Appuyez sur la touche AM/FM sur la télécommande ou l'unité centrale pour mettre la chaîne en fonction sur la dernière station de radio AM ou FM écoutée. Lorsque vous la mettez en fonction, la chaîne adopte le mode SURROUND (5 enceintes). Si vous le désirez, sélectionnez un autre mode de sonorisation.

- ♪ *Remarque : Si la chaîne fonctionne et si la radio est déjà sélectionnée, cette touche permet d'intervertir les bandes AM et FM.*

Réglage sur les stations

Recherche des stations les plus puissantes

- Appuyez sur la touche SKIP ►► (avant) ou ◄◄ (arrière) et maintenez-la enfoncée pour lancer la recherche. Lâchez la touche : la radio s'arrête sur la première fréquence captée facilement.
- Pour interrompre la recherche plus tôt, appuyez brièvement sur SKIP ou ■ STOP.
- Vous pouvez faire une nouvelle recherche sans maintenir la touche SKIP enfoncée. Dès la fin de la première recherche, appuyez brièvement sur la touche SKIP ►► ou ◄◄.

Passage de la bande AM à la bande FM

Appuyez sur la touche AM/FM pour passer d'une bande à l'autre.

Réglage manuel

Pour accorder la radio sur une station éloignée ou faible que la fonction de recherche automatique ne trouve pas, utilisez TUNE ◀ ou ▶ de l'unité centrale.

Mémorisation d'une station

L'unité centrale Lifestyle® peut mémoriser un maximum de 25 stations AM et de 25 stations FM, selon la combinaison de votre choix.

- ♪ *Remarque : Selon les préférences de chacun, vous pouvez réserver une série de numéros à chaque membre de la famille. Il est possible de mémoriser la même station sous plusieurs numéros. Vous pouvez également réserver des séries de numéros en fonction des types de stations. Pensez à noter les numéros enregistrés afin de pouvoir vous y reporter.*

1. Soulevez le volet de l'unité centrale.
2. Sélectionnez une station de radio à mémoriser, soit en la réglant manuellement, soit en appuyant sur la touche SKIP et en la maintenant enfoncée.
3. Appuyez sur la touche STORE. Le numéro de mémoire disponible le plus petit clignote pendant trois secondes, puis est affecté et affiché.
4. Si vous préférez un autre numéro de mémoire, pendant que le nombre clignote, appuyez sur l'une des touches SKIP pour sélectionner un autre numéro disponible. Le numéro programmé s'affiche.

- ♪ *Remarque : Vous ne pouvez pas mémoriser une station à un endroit déjà utilisé sans effacer au préalable la précédente affectation (voir "Effacement d'une station mémorisée", ci-dessous). Si vous essayez d'enregistrer plus de 25 stations AM ou FM, l'affichage des stations programmées fait clignoter l'indicateur "--".*

Sélection d'une station mémorisée

Une fois les stations mémorisées, appuyez sur SKIP ►► ou ◄◄ pour sélectionner la station enregistrée suivante ou précédente. Un exemple d'affichage d'une station FM mémorisée est présenté à la Figure 25.

Figure 25

Affichage présentant une station FM mémorisée

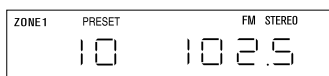

Effacement d'une station mémorisée

1. Soulevez le volet de l'unité centrale.
2. Sélectionnez la station mémorisée à effacer.
3. Appuyez sur la touche ERASE.

Utilisation de la chaîne avec des éléments externes

Suivez les instructions fournies aux pages 12 à 15 pour connecter les éléments.

Mettez l'élément en fonction, directement ou à l'aide de sa télécommande. Utilisez la touche VOLUME ▲ ou ▼ de l'unité centrale Lifestyle® ou de la télécommande pour augmenter ou diminuer le volume. Activez les autres fonctions au niveau de la source en consultant sa notice s'il y a lieu. Vérifiez que l'élément est en fonction et qu'une bande, un CD, un DVD, un disque laser ou autre support est en place.

♪ *Remarque : La chaîne Lifestyle® 30 ne commande pas la mise sous tension et hors tension des éléments connectés.*

Mise sous tension de la chaîne et sélection d'un élément

Appuyez sur la touche TAPE, AUX, VIDEO 1 ou VIDEO 2 de la télécommande ou sur SOURCE SELECT de l'unité centrale jusqu'à ce que l'élément désiré soit activé. La chaîne fonctionne alors en utilisant l'élément connecté à l'entrée choisie. Si la chaîne fonctionne déjà, cette touche sélectionne l'élément.

♪ *Remarque : La sélection d'une source entraîne la mise en fonction de la chaîne en mode SURROUND (5 enceintes). Appuyez sur STEREO+CENTER (AAA) (3 enceintes) ou STEREO (AA) (2 enceintes) pour changer de mode.*

L'indicateur approprié s'allume lorsque la chaîne est en fonction et l'élément activé.

Utilisation d'une source sonore vidéo

Appuyez sur la touche VIDEO 1 ou VIDEO 2 de la télécommande ou sur SOURCE SELECT de l'unité centrale jusqu'à ce que VIDEO 1 ou 2 apparaisse sur l'affichage. Cette opération active la chaîne en mode SURROUND (5 enceintes) et sélectionne la source de son vidéo connectée aux prises jack VIDEO 1 ou 2.

Si la source vidéo est connectée à l'unité centrale sur les jacks TAPE, appuyez sur la touche TAPE de la télécommande ou SOURCE SELECT de l'unité centrale jusqu'à ce que TAPE apparaisse sur l'affichage. Cette opération active la chaîne en mode SURROUND (5 enceintes) et sélectionne la source de son vidéo connectée aux prises jack TAPE.

Accentuation des basses pour les bandes sonores de films

Dans une salle de cinéma, les basses de la bande sonore d'un film sont rendues avec toute l'intensité d'origine souhaitée par le réalisateur. Pour recréer la même ambiance sonore à domicile, le mode d'accentuation des basses de la chaîne Lifestyle® 30 rétablit ces niveaux de basses et d'aigus lorsque vous sélectionnez VIDEO 1, VIDEO 2 ou AUX.

Si VIDEO 1, VIDEO 2 ou AUX est sélectionné, vous pouvez également choisir entre les modes standard et accentué. Le système active l'accentuation des basses pour les films. Appuyez une nouvelle fois sur la même touche (VIDEO 1, VIDEO 2 ou AUX) pour passer au mode standard. Si vous sélectionnez TAPE, le système active le niveau de basse standard. Appuyez à nouveau sur TAPE pour activer l'accentuation des basses.

♪ *Remarque : Si la bande sonore du film ou le programme en question ne comporte que peu de basses et d'aigus, la différence entre le mode d'accentuation des basses et le niveau standard risque de ne pas être audible.*

Utilisation d'un magnétophone

Pour enregistrer sur un magnétophone connecté, sélectionnez la source (AM/FM, CD, AUX, VIDEO 1 ou 2) à enregistrer. Dans un système à deux zones, sélectionnez-la dans la zone 1. Activez la fonction d'enregistrement sur le magnétophone.

Utilisation d'un casque

Pour une écoute au casque, utilisez le mini-jack stéréo de l'unité centrale (Figure 26). Cette prise jack accepte la plupart des casques ; en cas de besoin, vous pouvez vous procurer un adaptateur chez les revendeurs Bose® et dans la plupart des magasins d'électronique.

La connexion d'un casque coupe la sortie des enceintes reliées au jack SPEAKER ZONE 1.

Figure 26

Branchement du casque

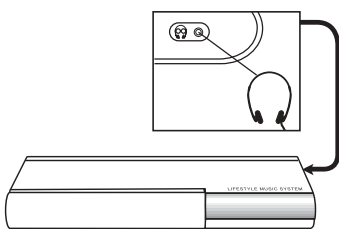

Amélioration acoustique de la chaîne

Figure 27

Commandes des basses et des aigus

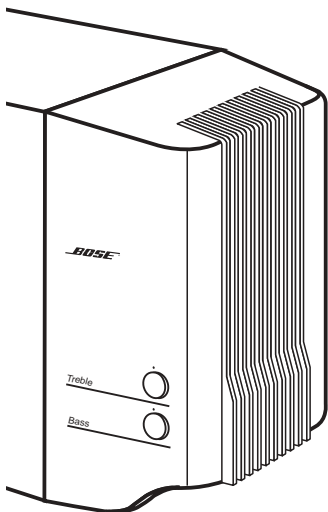

Dans la plupart des cas, l'observation des consignes de placement des enceintes (voir pages 6 à 8) devrait vous assurer une excellente qualité sonore.

Vous n'avez pas besoin de modifier les réglages de tonalité pour les changements de volume sonore, car la technologie brevetée Bose® de traitement des signaux assure un équilibre de tonalité naturel sur toute la plage de réglage du volume sonore.

Si vous le désirez, vous pouvez améliorer les qualités acoustiques de votre chaîne de la manière suivante.

Réglage des commandes des enceintes

Les boutons de commande des aigus (TREBLE) et des basses (BASS) de votre chaîne Lifestyle® 30 sont situés sur le module Acoustimass® (Figure 27). Ils permettent de régler les sons de hautes fréquences (aigus) et de basses fréquences (basses). Selon le réglage normal, le point de repérage de chaque bouton de commande se trouve dans la position médiane ("Midi"). Vous pouvez également identifier la position de réglage normal en remarquant un léger encliquetage du bouton dans cette position. Pour augmenter les aigus ou les basses, tournez le bouton correspondant vers la droite ; pour les diminuer, tournez le bouton correspondant vers la gauche.

Compensation de l'acoustique de la pièce

L'acoustique de votre pièce (ses qualités sonores) peut affecter la qualité sonore globale de tout ensemble d'enceintes. Vous pouvez bien souvent atténuer les problèmes d'acoustique en manipulant avec précaution les boutons de commande TREBLE et BASS.

Excès ou insuffisance d'aigus

Les pièces comportant peu de mobilier absorbant les sons, en particulier les pièces ayant un plancher et des murs nus, peuvent avoir une sonorité "criarde". Pour diminuer les aigus tournez le bouton de commande TREBLE vers la gauche (vers -).

Dans les pièces comportant beaucoup de mobilier absorbant les sons, par exemple des meubles capitonnés, de la moquette ou des rideaux, les aigus de votre chaîne vont être moins forts. Le fait d'éloigner les enceintes des meubles capitonnés augmente les aigus. Vous pouvez augmenter les aigus en tournant légèrement le bouton TREBLE vers +.

Excès ou insuffisance de basses

Vous pouvez diminuer les basses en tournant le bouton de commande correspondant vers le bas (vers -). Pour augmenter les basses, tournez le bouton de commande vers le haut (vers +).

L'emplacement du module Acoustimass affecte la proportion des basses perçue. Si vous approchez le module de l'angle de la pièce, vous augmenterez la quantité de basses. En revanche, si vous l'écartez de l'angle, la proportion de basses diminuera.

Utilisation de deux zones d'écoute

Figure 28

Exemple de deux zones d'écoute : enceintes Lifestyle® 30 dans la zone 1 et jeu d'enceintes amplifiées Acoustimass® dans la zone 2

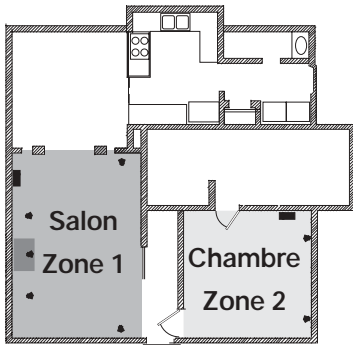

La chaîne Lifestyle® 30 permet de diffuser simultanément le son à partir d'une ou deux sources vers deux aires d'écoute différentes. Chaque zone, qu'il s'agisse d'une pièce ou de plusieurs, est considérée comme distincte. En ajoutant des enceintes amplifiées et une deuxième télécommande, vous pouvez délimiter deux zones d'écoute (Figure 28).

Fonctionnement des zones

- Les zones 1 et 2 peuvent fonctionner simultanément avec deux sources sonores différentes : CD, tuner AM/FM, TAPE, son VIDEO ou AUX.
- Une seule station de radio peut être utilisée à la fois.

Définition des deux zones

- Les enceintes de la chaîne Lifestyle® 30 sont prévues pour la zone 1.
- Toute combinaison de pièces ou d'étages de votre maison peut être définie comme une zone.
- Utilisez un câble de la chaîne Lifestyle® pour connecter un deuxième jeu d'enceintes amplifiées Bose® à la prise jack SPEAKER ZONE 2 située à l'arrière de l'unité centrale.
- Vous pouvez également installer des adaptateurs spéciaux pour connecter une chaîne stéréo existante.
- Utilisez une deuxième télécommande pour chaîne Lifestyle® pour contrôler la zone 2.

Consultez votre revendeur ou contactez Bose pour toute information sur les enceintes amplifiées supplémentaires, les télécommandes, les câbles et les adaptateurs en vue de connexions avec d'autres équipements.

Affectation d'une deuxième télécommande à la zone 2

Pour faire fonctionner les enceintes connectées à la sortie ZONE 2, vous avez besoin d'une deuxième télécommande, affectée à la ZONE 2.

Pour affecter la deuxième télécommande au contrôle des enceintes de la deuxième zone, procédez comme suit :

1. Ouvrez le couvercle du compartiment des piles de la télécommande.
2. Repérez le micro-commutateur 8 (Figure 29). S'il est en *position basse* pour la ZONE 1, poussez-le en *position haute* pour la ZONE 2, à l'aide d'un trombone, d'un stylo à bille ou d'un objet similaire.
3. Veillez à ce que les commutateurs du code personnel (1, 2, 3 et 4) correspondent à ceux de la première télécommande. (Reportez-vous à la page 32 pour des informations complémentaires sur les codes personnels.)
4. Réinstallez le couvercle du compartiment des piles.

Figure 29

Positions du commutateur de code de zone

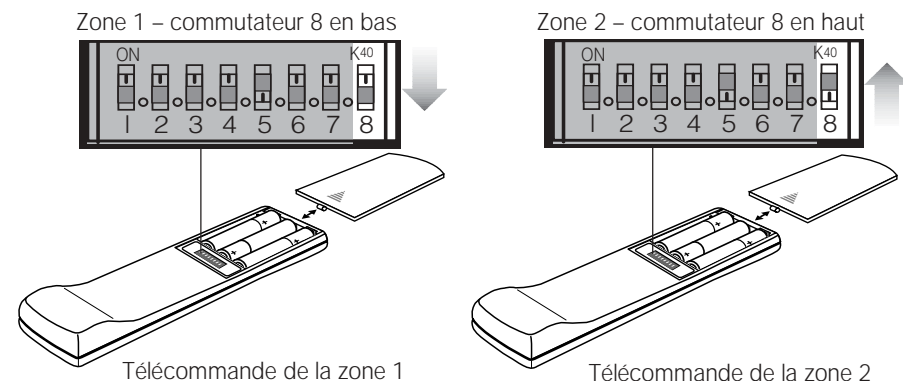

Contrôle des deux zones d'écoute

Contrôle des zones à l'aide des télécommandes

Pour commander deux zones, vous devez affecter une télécommande à chaque zone. Consultez les instructions de la page 30 pour affecter une deuxième télécommande à la zone 2.

- Vous pouvez sélectionner et commander des sources dans chaque zone à l'aide de la télécommande appropriée.
- Vous pouvez modifier directement le volume sonore dans chaque zone à l'aide de la télécommande appropriée.
- Vous pouvez activer et désactiver directement chaque zone à l'aide de la télécommande appropriée.
- Vous pouvez écouter la même source dans les deux zones à la fois.

Contrôle des zones à partir du panneau de l'unité centrale

Pour mettre les deux zones en fonction et hors fonction à l'aide de l'unité centrale, il faut respecter la séquence d'opérations suivante :

- Pour mettre la zone 2 en fonction à partir de l'unité, appuyez sur la touche ON/OFF et maintenez-la enfoncée. Observez sur l'affichage la ou les zones en fonction. Relâchez la touche pour que l'indicateur approprié reste affiché.

En maintenant la touche ON/OFF enfoncée, vous lancez la séquence en boucle suivante :

	Zone 1	Zone 2
Premièrement	Activée	Hors fonction
Deuxièmement	Activée	En fonction
Troisièmement	Désactivée	Activée

- Pour mettre les zones en fonction ou hors fonction à partir de l'unité lorsque les deux zones sont activées, appuyez sur la touche ON/OFF pour la séquence suivante :

	Zone 1	Zone 2
Première pression	Activée	En fonction
Deuxième pression	Désactivée	En fonction
Troisième pression	Désactivée	Hors fonction
Quatrième pression	Activée	Hors fonction
Pressions suivantes	Désactivée	Hors fonction
	La zone 1 est alternativement activée et désactivée.	

- Si la zone 1 est activée (même si la zone 2 l'est aussi), les touches de l'unité centrale ne commandent que la zone 1.
- Si la zone 2 est la seule à être activée, les touches de l'unité commandent la zone 2.
- Si vous appuyez sur la touche SOURCE SELECT pour sélectionner FM ou AM alors que la zone 2 diffuse l'autre bande de fréquences, la bande choisie dans la zone 2 clignote sur l'affichage. Si vous ne voulez pas changer de bande pour la zone 2, utilisez SOURCE SELECT dans les deux secondes qui suivent, pour sélectionner une autre source.

Informations sur la zone affichées sur l'unité centrale

- Si la zone 1 ou les deux zones sont activées, l'affichage fournit les informations concernant la zone 1.
- Si seule la zone 2 est activée, l'affichage fournit les informations relatives à cette zone.

Changement des codes personnels définis

Chaque télécommande Lifestyle® utilise un système de correspondance de codes personnels pour communiquer avec l'unité centrale appropriée. Si les ordres de votre télécommande semble interférer avec ceux d'une autre chaîne Lifestyle® proche, vous pouvez facilement définir un nouveau code pour votre chaîne et sa ou ses télécommandes, en suivant la procédure suivante.

1. Ouvrez le couvercle du compartiment des piles de la télécommande et identifiez les micro-commutateurs (Figure 30).
2. Pour créer un nouveau code, changez la position des commutateurs 1, 2, 3 et/ou 4 en les plaçant sur la position opposée. Utilisez pour ce faire un trombone, un stylo à bille ou un objet similaire.

♪ *Remarque : Ne touchez pas aux commutateurs 5, 6 ou 7. Le réglage standard du fabricant est comme suit : le commutateur 5 en haut et les commutateurs 6 et 7 en bas.*

3. Réinstallez le couvercle du compartiment des piles.

Figure 30

Micro-commutateurs de réglage

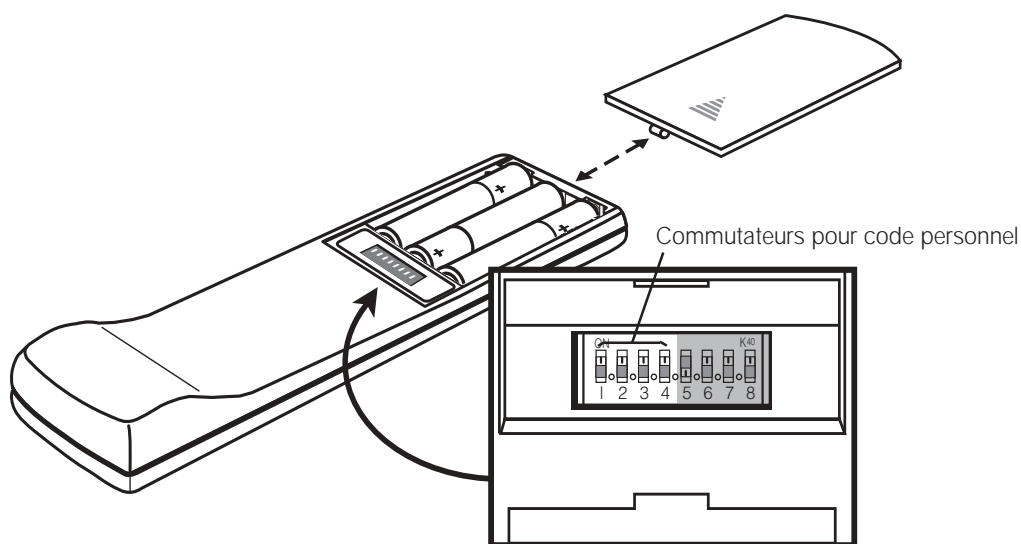

4. Soulevez le volet de l'unité centrale.
5. Mettez les deux zones hors tension.
6. Appuyez sur la touche STORE et maintenez-la enfoncée. Sur l'affichage, PROGRAM commence à clignoter.
7. Pendant que vous enfoncez la touche STORE et que l'affichage clignote, appuyez sur l'une des touches de la télécommande.

Figure 31

Affichage confirmant un exemple de code personnel : commutateur 1 vers le haut, commutateurs 2, 3 et 4 vers le bas

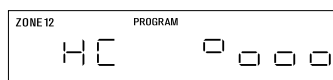

- Le clignotement s'arrête et le mot PROGRAM s'affiche quelques instants pour confirmer la reconnaissance du nouveau code personnel.
 - La vérification du code est affichée sous la forme de quatre rectangles correspondant à la position des quatre commutateurs (positions hautes et basses). Voir exemple de la Figure-31.
8. Relâchez la touche STORE. La chaîne reste hors fonction.
 9. Si vous disposez d'autres télécommandes, modifiez la position des commutateurs en fonction de la première télécommande. Il n'est pas nécessaire de réitérer les étapes 4 à 8.

♪ *Remarque : Pour vérifier le code de votre chaîne, appuyez sur la touche STORE alors que la chaîne est hors fonction. L'affichage confirme le réglage des commutateurs de 1 à 4.*

Comment prendre soin de la chaîne Lifestyle® 30

Le seul entretien nécessaire est le nettoyage de la chaîne et des disques compacts, ainsi que le remplacement des piles de la télécommande.

Pour des informations sur le remplacement des piles de la télécommande, consultez la section "Installation des piles dans la télécommande", à la page 17.

Figure 32

Comment manipuler un CD

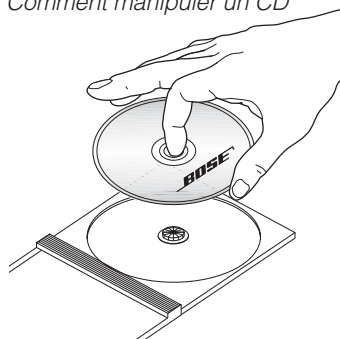

Manipulation des disques compacts

Manipulez les disques en les tenant par les bords afin d'éviter les empreintes et les rayures (Figure 32).

Pour éliminer les tâches et les traces de doigts de la surface d'un disque, utilisez un chiffon non pelucheux, doux et sec. Essuyez le disque en suivant des mouvements partant du centre vers l'extérieur (Figure 33). N'utilisez aucun produit chimique car il pourrait endommager le disque.

N'écrivez pas sur la surface du disque et n'y collez aucune étiquette.

Pour réduire l'exposition à la poussière et à la saleté, remplacez les disques dans leur boîtier après utilisation. Conservez chaque disque dans son boîtier, à l'abri du soleil direct, des températures élevées et de l'humidité.

Nettoyage de l'unité centrale

Utilisez exclusivement un chiffon doux et sec pour nettoyer l'extérieur de l'unité centrale.

N'utilisez aucun solvant, produit chimique ou solution de nettoyage contenant de l'alcool, de l'ammoniaque ou des composants abrasifs. Ne laissez aucun liquide pénétrer par l'une des ouvertures. N'utilisez pas de pulvérisateurs à proximité de la chaîne.

Figure 33

Comment nettoyer un CD

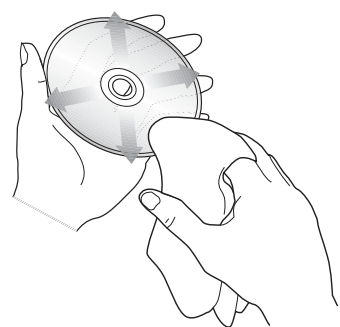

Nettoyage des enceintes

Nettoyez l'extérieur des enceintes à l'aide d'un chiffon humide. Pour entretenir leur aspect, vous pouvez vous servir d'un produit pour vitres sans ammoniaque et d'un chiffon doux.

N'utilisez pas de pulvérisateurs à proximité de la chaîne. N'utilisez aucun solvant, produit chimique ou solution de nettoyage contenant de l'alcool, de l'ammoniaque ou des composants abrasifs. Ne laissez aucun liquide pénétrer par l'une des ouvertures.

Les grilles des enceintes ne requièrent aucun soin particulier. Vous pouvez néanmoins les aspirer avec précaution, si nécessaire.







Transport de l'unité centrale

Avant de transporter l'unité centrale, suivez cette procédure afin de verrouiller le mécanisme du lecteur de CD.

1. Ejectez le chargeur de CD.
2. Vérifiez que l'unité centrale est hors fonction (toutes les zones).
3. Appuyez simultanément sur les touches STORE, ERASE et PLAY/PAUSE de l'unité centrale. Relâchez-les.
4. Appuyez sur la touche EJECT et maintenez-la enfoncée pendant 10 secondes. Le monte-disque se met en position de verrouillage.
5. Si vous continuez à entendre le mouvement du monte-disque, attendez 10 secondes et répétez les étapes 3 et 4.

Le mécanisme du lecteur de CD se déverrouillera automatiquement la prochaine fois que vous sélectionnez le lecteur de CD.

Identification des problèmes

Problème	Solution
La chaîne ne fonctionne pas du tout	<ul style="list-style-type: none"> • Vérifiez le branchement du connecteur d'alimentation sur l'unité centrale, du cordon d'alimentation sur le module Acoustimass®, du cordon et du bloc d'alimentation sur des prises électriques murales sous tension. • Vérifiez qu'une source sonore est sélectionnée (CD, AM/FM, etc.) • Débranchez le bloc d'alimentation de l'unité centrale pendant une minute, puis reconnectez-le. Cela lui permet de se réinitialiser s'il y a eu une surtension ou une panne de courant momentanée. • Si la chaîne ne répond pas, appuyez simultanément sur les touches STORE, ERASE et ON/OFF (sur l'unité centrale) pour réinitialiser le système.
Absence de sortie sonore	<ul style="list-style-type: none"> • Augmentez le volume sonore. • Vérifiez l'indicateur MUTE. S'il est allumé, appuyez sur la touche MUTE de la télécommande pour rétablir la sortie sonore. • Veillez à ce que le câble d'entrée audio soit bien inséré dans la prise jack SPEAKER ZONE 1 de l'unité centrale et que le connecteur multibroches situé à l'autre extrémité soit correctement enfoncé dans la prise jack AUDIO INPUT du module Acoustimass. • Vérifiez les connexions des enceintes. • Veillez à ce que le câble d'entrée audio numérique soit bien inséré dans la prise jack AUX de l'unité centrale et que l'autre extrémité du câble soit correctement enfoncée dans le connecteur de la source numérique. • Pour rétablir la communication entre l'unité centrale et les enceintes, mettez l'unité hors fonction pendant 10 secondes, puis remettez-la en fonction. • Vérifiez les connexions des éléments externes. Assurez-vous d'avoir sélectionné la bonne source pour l'entrée désirée. • Assurez-vous que la face étiquetée du CD placé dans le chargeur est dirigée vers le haut et que le chargeur est correctement installé dans l'unité centrale. • Débranchez le casque, s'il y a lieu. • Branchez les antennes FM et AM.
Pas de son sur l'enceinte centrale	<ul style="list-style-type: none"> • Vérifiez que le câble de l'enceinte centrale est correctement branché à ses deux extrémités. • Sélectionnez le mode STEREO+CENTER  (3 enceintes) ou le mode SURROUND  (5 enceintes).
Trop de son sur l'enceinte centrale	<ul style="list-style-type: none"> • En mode STEREO+CENTER (3 enceintes), appuyez sur SURROUND – pour diminuer le volume de l'enceinte centrale. • Appuyez et maintenez la touche STEREO+CENTER  (3 enceintes) pendant 10 secondes pour rétablir le volume central pré réglé en usine.
Pas de son sur les enceintes d'effet arrière	<ul style="list-style-type: none"> • Sélectionnez le mode SURROUND  (5 enceintes). • Appuyez sur la touche SURROUND +. • Maintenez la touche SURROUND  (5 enceintes) enfoncée pendant 10 secondes afin de rétablir le volume pré réglé en usine pour les enceintes d'effet arrière. • Vérifiez que la source de son vidéo est enregistrée en stéréo et codée Surround, et que l'appareil utilisé (téléviseur, magnétoscope, lecteur de disques laser) est un modèle stéréo.
Les enceintes d'effet arrière sont trop bruyantes	<ul style="list-style-type: none"> • En mode SURROUND (5 enceintes), appuyez sur la touche SURROUND –. • Vérifiez que les enceintes frontales gauche et droite sont reliées aux prises jack correspondant à leur emplacement (bleues), et qu'il en est de même pour les enceintes d'effet arrière gauche et droite (prises orange). • Maintenez la touche SURROUND  (5 enceintes) enfoncée pendant 10 secondes afin de rétablir le volume pré réglé en usine pour les enceintes d'effet arrière.

<i>Problème</i>	<i>Solution</i>
La télécommande fonctionne mal ou pas du tout	<ul style="list-style-type: none"> • Vérifiez les piles et leur polarité (+ et -). Voir page 17. • Faites fonctionner la télécommande plus près de l'unité centrale. • Déplacez la télécommande (ou l'unité centrale) d'environ un mètre afin d'éviter les "zones aveugles". Voir remarque à la page 19. • Vérifiez que le câble d'entrée audio est correctement branché et déroulé. • Veillez à ce que les codes de la télécommande et de l'unité centrale correspondent. Si ce n'est pas le cas, reprenez les étapes 4 à 8 de la page 32.
L'unité se met d'elle-même en fonction et hors fonction ou présente des dysfonctionnements aléatoires	<ul style="list-style-type: none"> • Changez le code personnel de la télécommande afin de prévenir toute interférence avec celle d'une autre chaîne Lifestyle® proche. Consultez la page 32 pour les instructions nécessaires à la spécification du code personnel.
La radio ne fonctionne pas	<ul style="list-style-type: none"> • Vérifiez la connexion des antennes. • Eloignez l'antenne AM d'au moins 50 cm de l'unité centrale. • Modifiez la position des antennes pour améliorer la réception. • L'antenne AM doit être en position verticale. • Eloignez davantage les antennes du téléviseur ou des autres équipements électroniques. • Vous êtes peut-être dans une zone de faible couverture radio.
Le lecteur de CD ne fonctionne pas	<ul style="list-style-type: none"> • Vérifiez que le symbole de lecture ► est affiché. • Appuyez sur CD, puis attendez quelques secondes avant d'appuyer sur PLAY. • Contrôlez l'installation du chargeur. • Vérifiez la présence d'un CD dans le chargeur, étiquette vers le haut. Si le disque est placé étiquette vers le bas ou s'il ne peut pas être lu, le cadre correspondant clignote. • Ejectez le chargeur, puis réessayez de charger le disque compact. • Il y a peut-être de la poussière ou des saletés sur le CD. Nettoyez le CD. Consultez la Figure 33 à la page 33. • Le disque est peut-être endommagé. Essayez un autre CD. • L'affichage du message "E01" dénote une erreur mécanique. Débranchez l'unité centrale. Remettez-la sous tension et réessayez. Si le message "E01" s'affiche toujours, appelez le Service Client de Bose® (voir dernière page).
Le son est déformé en FM	<ul style="list-style-type: none"> • Modifiez la position de l'antenne pour diminuer les interférences.
Le son FM est brouillé par des interférences en mode Surround	<ul style="list-style-type: none"> • Certaines stations FM de faible puissance produisent des parasites dans les enceintes d'effet arrière. Appuyez sur la touche STEREO  (2 enceintes) pour minimiser les parasites.
Le son est déformé	<ul style="list-style-type: none"> • Vérifiez que les câbles des enceintes ne sont pas endommagés et que les connexions sont bien faites. • Diminuez le son des éléments externes connectés sur l'unité centrale.
Absence de sortie sonore du magnétophone, du lecteur de CD, du magnétoscope ou du téléviseur	<ul style="list-style-type: none"> • Vérifiez toutes les connexions. • Assurez-vous que l'élément est en fonction. • Reportez-vous aux notices d'utilisation du ou des éléments concernés.

Durée de la garantie

La chaîne Bose® Lifestyle® 30 System est couverte par une garantie cessible de 1 an. Les détails de cette garantie sont indiqués sur la carte de garantie qui accompagne votre chaîne. Veuillez remplir soigneusement cette carte et la renvoyer à Bose.

Service Client

Si vous avez besoin d'une assistance complémentaire pour certains problèmes, contactez le Service Client de Bose. Vous trouverez les différentes adresses et les numéros de téléphone de ce service à la fin de cette notice.

Informations techniques

Puissance nominale du bloc d'alimentation de l'unité centrale

E.-U./Canada : 120 V ~ 60 Hz 25 VA

Europe : 230 V ~ 50 Hz 25 VA

Australie : 240 V ~ 50 Hz 25 VA

Bi-tension : 120 V ~ 60 Hz 25 VA et 230 V ~ 50 Hz 25 VA

Puissance nominale de la chaîne

E.-U./Canada : 120 V ~ 50/60 Hz 350 W

Europe/Australie : 220/240 V ~ 50/60 Hz 350 W

Bi-tension : 115/230 V ~ 50/60 Hz 350 W

Entrées de l'unité centrale

TAPE : 2 Vrms maximum

AUX, VIDEO : 2 Vrms maximum

Antenne FM : 75 Ω

Antenne AM : 12 μ H

Alimentation : 12 V~, 1,3 A

Sorties de l'unité centrale

Audio variables : SPEAKER ZONES 1 et 2

Audio fixes : ZONE 1, ZONE 2, TAPE

Casque : Impédance minimale de 32 Ω

SERIAL DATA : pour usage futur

Disposition des broches du connecteur de zone :

1 : audio variable gauche

2 : audio variable droite

3 : audio fixe gauche

4 : audio fixe droite

5 : masse audio

6 : ligne de commande +10 V

7 : données SMART SPEAKER

8 : masse ligne de commande (et antenne de télécommande)

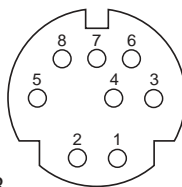

Portée de la télécommande

20 m

Dimensions

Unité centrale

39,4 x 20,3 x 6,6 cm (L x P x H)

Enceinte Jewel Cube®

5,6 x 8,1 x 11,2 cm (L x P x H)

Module Acoustimass®

59 x 19 x 35,5 cm (L x P x H)

Poids

Unité centrale

2,7 kg

Enceinte Jewel Cube

0,5 kg

Module Acoustimass

15 kg

Poids total emballé

27,3 kg

Finition

Unité centrale

Aluminium

Enceintes Jewel Cube

Polymère peint

Module Acoustimass

Polymère, fini vernis vinylique

Accessoires

Pour toute information concernant les supports de montage, les pieds, les chargeurs de CD, les télécommandes supplémentaires et la connexion d'enceintes amplifiées Bose® supplémentaires, contactez votre revendeur Bose. Vous pouvez également appeler la société Bose en vous reportant aux références téléphoniques indiquées à la fin de cette notice.

- A**
AA 5, 17
AC POWER 11
accentuation des basses 13, 14
accessoires 36
Acoustimass®, module 2-11, 16, 18, 29, 34, 36
aérosols 33
affichage 12, 15, 18, 24-28, 31, 32, 34, 35
aléatoire 18, 26
AM, antenne 5, 16, 34, 35, 36
AM, antenne 5, 16, 34, 35, 36
AM/FM 4, 20, 22-24, 27, 28, 34
Amérique du Nord 11, 17
analogique 4, 12, 13, 15, 22, 24
ANTENNA 16
antenne externe 16
Arrêt 18
AUDIO INPUT 10, 34
Australie 5, 11, 36
AUX 12, 13, 20, 22, 28, 30, 36
- B**
BASS 29
bi-canal 22
bi-tension 5, 11, 17, 36
bloc d'alimentation 5, 11, 18, 34, 36
- C**
115 V 11
115/230 V 36
120 V 11, 17, 36
5.1 4, 22
câble 5-12, 14, 34, 35
câble audio 12, 13
câble d'enceinte 5, 6, 8, 9, 35
câble d'entrée audio 5, 8, 10, 34
Canada 5, 11, 36
carillon, un (1) 21-23
carillons 21-23
carillons, deux (2) 21-23
carillons, trois (3) 21-23
cassettes 8
cassettes audio 8
CD 8, 12, 19, 20, 23-28, 30, 33-36
CD de test 5, 18
CD, changeur de 4, 20, 24, 26
CD, chargeur de 5, 20, 24, 25, 33
chargeur 24, 25, 34, 35
cinq (5) canaux 4, 22
cinq (5) enceintes 21-24, 26, 28, 34
coaxial 12-14
code personnel 17, 18, 19, 30, 32, 35
collage 9
commandes 2, 8, 13, 14, 19-21, 29, 36
commutateurs 17, 27, 30, 32
- compression dynamique (Digital Dynamic Range®) 4, 21-23
connecteur baril 9
connecteur multibroches 10, 34
connexions 9-11, 15, 16, 34, 35
connexions des enceintes 10
cordon d'alimentation 5, 11, 18, 34
Courant alternatif, bloc d'alimentation 5, 10, 11
Courant alternatif, cordon d'alimentation 5, 11
- D**
220 V 36
230 V 11, 17, 36
240 V 11, 36
date d'achat 3
déballage 5
décodeur 4, 12
Dépannage 34
deux (2) carillons 21-23
deux (2) enceintes 21, 22, 26, 28
disque laser 12-14, 34
distorsion 35
division de signal 16
Dolby Digital 4, 12, 22, 24
Dolby Surround 4, 24
dommages 5, 24, 35
DTS 4, 24
DTV 12, 24
DVD 4, 8, 12-14, 24, 28
- E**
E01 35
écouteurs 28, 34
effets spéciaux 4, 22
EJECT 33
éjection 25
éléments 11-15, 28, 34, 35
emplacement 6, 7, 16, 29
emplacement 8, 24
enceinte amplifiée 29, 30, 34
enceinte centrale 6, 10, 23, 34
enceinte frontale 5, 6, 8, 10, 34
enceinte, mode 19, 27
enceintes, emplacement des 6, 7, 29
encodé 12, 24
entrée 12-15, 36
entrées au niveau ligne 12
ERASE 27, 33, 34
erreur 35
Etats-Unis/Canada 5, 17, 36
EU 17
Europe 5, 11, 17, 36
extérieure, antenne 16
- F**
faiblesse 35
faiblesse de station de radio 27
fantôme 13, 14
femelle-femelle, adaptateur 9
films, bandes sonores de 22, 28
finition 36
fixe 12-14
FM 75 Ω EXTERNAL, antenne 16
FM ANTENNA 16
FM, antenne 5, 16, 36
fonctionnalités spéciales 23
fréquence de station de radio 18
- G**
garantie 3, 5, 33, 35
- H**
Home Cinema 6, 13, 12
humidité 2
- I**
IEC-R6 17
image acoustique 6
interférences 8, 35
interne/externe 13, 14
intervalle entre les canaux 17, 19
- J**
Jewel Cube®, enceintes 4-6, 9, 36
- L**
Lecture 18
Lifestyle®, CD système 5
- M**
magnétique 6, 8
magnétophone 15, 20, 28
magnétoscope 8, 12, 14, 34, 35
manipulation de CD 33
mode accentué 22, 23, 28
mode standard 28
mono 4, 12, 15, 23
monocanal 22
MPEG-2 4, 24
MUTE 20, 34
MUTE ALL 20
- N**
nettoyage 33
NEXT DISC 20, 26
niveau sonore 4
NONE 26
numérique (s)
 entrée audionumérique 24
 son 4, 24
 source audio 4, 24
 trains de bits 22, 24
 traitement des signaux 22
numéro de série 3, 5

- O**
 ON/OFF 31, 34
 orange 5, 9, 34
 ouverture de l'unité centrale 18
- P**
 patins en caoutchouc 5, 6, 8
 Pause 18
 PAUSE 26
 PCM 4, 12, 22, 24
 pièce, acoustique de la 29
 piles 2, 5, 17, 33, 35
 PLAY 20, 26, 35
 PLAY/PAUSE 33
 poids 36
 polarité 35
 port 6, 8
 présélection 19, 20, 27
 présélection d'usine 11, 17
 prise électrique 8, 9, 11, 18, 34
 prises phono mâles 9
 problèmes 35
 PROGRAM 32
- R**
 radio 19, 20, 26, 27, 30, 31, 35
 RANDOM 20, 26
 RCA, câbles 9, 13-15
 RCA, câbles d'extension 9
 RCA, connecteur 10, 12
 RCA, connecteurs 9
 récepteur radio par câble 16
 récepteur TV par câble 4, 22
 recherche 27
 réglage 6, 27, 29
 réglage manuel 27
 renversement de liquides 33
 rouge 12, 15
 Royaume-Uni/Singapour 5
- S**
 SAP 13, 14
 satellite 4, 12
 sécurité 2
 sélection de source 31
 SERIAL DATA 36
 service client 6, 9, 35
 simulation de son Surround 23
 SKIP 20, 26, 27
 SOURCE SELECT 20, 26, 28
 source sonore 4, 8, 12-14, 18, 28, 30
 sourdine 18
 SPEAKER ZONE 10, 28, 30, 34, 36
 stabilité 6, 8
 stations de radio mémorisées 19
 STEREO 21, 23, 26, 28, 35
 stéréo 4, 12-14
 stéréo étendue 13, 14
 stéréo, câble 5, 12
 STEREO+CENTER 21, 23, 26, 28, 34
 STOP 20, 26, 27
 STORE 27, 32, 33, 34
 supports de montage 36
 SURROUND 21, 23, 24, 26, 28, 34
 Surround, codage pour son 24
 Surround, enceinte 5, 10, 23, 24
 Surround, son 4, 5, 7, 9, 10, 12, 24, 34
- T**
 TAPE 15, 20-23, 28, 30, 36
 TAPE, prises jack 28
 technologie de traitement de signal 29
 télécommande 5, 17, 19-21, 28, 30-32, 34-36
 téléphone, numéros de 35, 36
 tension 2, 5, 11, 36
 tension nominale 36
 tonalité, réglage de la 29
 tourne-disques 15
 TREBLE 29
 trois (3) carillons 21-23
 trois (3) enceintes 21, 26, 28, 34
 TUNE 19, 26, 27
 tuner 20, 30
 TUNING 27
 TV 4, 6, 8, 12-16, 34, 35
 TV par câble (télédistribution) 12, 16
- U**
 un (1) carillon 21-23
 unité centrale 2-5, 8-12, 15, 16, 18-21, 25-28, 30-36
 unité centrale, volet 18
 US 17
 utilisation internationale 11
- V**
 variable 12, 14
 ventilation 8
 vibrations 6
 VIDEO 15, 20, 23, 28, 30, 36
 VIDEO 1 13, 14, 15, 23
 VIDEO 2 13, 15, 22
 VIDEO SOUND 36
 vidéo, câble 12
 vidéo, cassettes 8
 vidéo, entrée 14
 vidéo, signal 15
 vidéo, son 12, 20, 28
 Videostage® 4, 12, 22
 VOLUME 20, 28
 volume 4, 13, 14, 19, 20, 28, 29, 31, 34
- Z**
 ZONE 30, 36
 zone 4, 18, 20, 28, 30, 31, 32
 zones "aveugles" 19, 35



BOSE[®]
Better sound through research[®]

©2004 Bose Corporation
The Mountain, Framingham, MA 01701-9168 USA
199736-FRAvo AM Rev.05