

Notice d'utilisation

Attention

Pour diminuer les risques d'incendie ou de décharge électrique, ne pas exposer cette chaîne à la pluie ni à l'humidité.

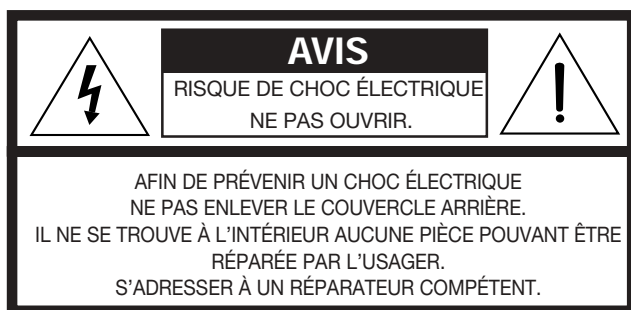

ATTENTION

Afin d'éviter tout risque d'électrocution avec les éléments équipés d'une prise d'alimentation polarisée, insérez correctement le connecteur pour que la fiche large s'enfonce dans la fente correspondante.

Ces consignes de SÉCURITÉ sont peut-être situées à l'arrière et en dessous de votre unité musicale Lifestyle® et sur le panneau inférieur de votre module Acoustimass®.



Le triangle équilatéral contenant un éclair terminé par une flèche avertit l'utilisateur de la présence d'une « tension dangereuse » non isolée à l'intérieur du carter de l'appareil, celle-ci pouvant être suffisante pour présenter un risque d'électrocution.



Le symbole représentant un point d'exclamation dans un triangle équilatéral informe l'utilisateur que cette notice d'utilisation contient des instructions importantes sur le fonctionnement et l'entretien de la partie de l'appareil étiquetée.

Appareil laser de classe 1

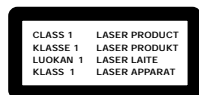

Votre lecteur de disques compacts est classé dans la catégorie des appareils laser de classe 1. L'étiquette qui vous l'indique est située sur le dessous de l'appareil.

Note : Cette chaîne n'est pas prévue pour être utilisée dans un véhicule en circulation.

Limites d'émission de parasites de classe B

En ce qui concerne l'émission de parasites radio, cet appareil de type numérique ne dépasse pas les limites de la catégorie B telles qu'elles ont été définies par les « Règlements concernant les interférences radios » du Ministère des communications du Canada.

Piles

Lorsque vous remplacez des piles usagées, veuillez respecter les réglementations applicables au tri des déchets. Ne pas les incinérer.

Autres consignes de sécurité

Lisez les autres consignes de sécurité indiquées sur la page *Important Safety Instructions* jointe à cette notice.

Veillez lire soigneusement cette notice d'utilisation

Prenez le temps de lire soigneusement cette notice d'utilisation; elle vous aidera à installer et à faire fonctionner correctement votre chaîne afin de profiter pleinement de toutes ses caractéristiques avancées. Conservez cette notice pour pouvoir vous y reporter ultérieurement.

ATTENTION

Vous risquez d'être exposé à des rayonnements dangereux si vous changez certains réglages en dehors de ceux qui sont indiqués ou si vous modifiez les performances de votre appareil. Votre lecteur de disques compacts ne doit être réparé que par du personnel rigoureusement formé et qualifié.

Où trouver...

Installation	
Avant propos	4
Déballage de l'ensemble	5
Choix d'un emplacement pour la chaîne Lifestyle® 20	6
Connexion des enceintes et de l'unité musicale Lifestyle®	7
Autres connexions	8
Connexion des antennes	9
Installation de la télécommande	10
Réglage de l'intervalle entre les stations radio pour les chaînes bi-tension	10
Utilisation de la chaîne Lifestyle® 20	
Ecoute de votre chaîne Lifestyle® 20	11
Affichage de l'unité musicale	11
Commandes de la chaîne	12
Autres commandes de l'unité musicale	13
Utilisation de la télécommande Lifestyle® 20	13
Ecoute des disques compacts	14
Ecoute de la radio	16
Utilisation de la chaîne avec des éléments externes	17
Amélioration acoustique de votre chaîne	18
Utilisation de deux zones d'écoute	19
Entretien de votre chaîne Lifestyle® 20	
Changement des codes personnels définis	21
Identification des problèmes	22
Transport de votre unité musicale	23
Durée de la garantie	23
Service client	23
Soin de votre chaîne Lifestyle® 20	24
Informations générales	
Informations sur le produit	25
Accessoires	25
Index	26
Bose® Corporation	avant-dernière page

Pour votre information

Les numéros de série sont situés en dessous de l'unité musicale et sur le panneau inférieur du module Acoustimass®.

Numéro de série de votre unité musicale Lifestyle® : _____

Numéro de série du module Acoustimass : _____

Nom du revendeur : _____

Numéro de téléphone du revendeur : _____

Date d'achat : _____

Nous vous recommandons de conserver votre reçu et votre carte de garantie, dans cette notice d'utilisation.

Avant propos

Nous vous remercions d'avoir acheté la chaîne Bose® Lifestyle® 20 Music System. Cet équipement particulièrement compact reflète la technologie avancée élaborée durant de nombreuses années de recherche. Les innovations technologiques qui ont donné naissance à la chaîne Lifestyle® 20 concernent en particulier le changeur de disques compacts le plus petit actuellement disponible sur un équipement domotique ainsi que des enceintes Jewel Cube™ deux fois plus réduites que les précédentes enceintes Acoustimass®.

Pour obtenir des enceintes aussi petites, l'aimant intérieur est fabriqué à l'aide d'un élément des terres rares, le néodyme, qui libère dix fois plus d'énergie (pour unité volumique) que les aimants classiques. Pour produire des performances élevées dans un ensemble réduit, un évent de 9,7 cm de long a été conçu en forme de coquille de nautilus et intégré dans le minuscule cube.

Ces caractéristiques spécifiques, et bien d'autres encore, permettent à la chaîne Lifestyle® 20 de vous offrir à domicile un son superbe, une élégance, une technologie et une simplicité qui combleront à la fois vos loisirs et vos exigences de mélomane.

Cette chaîne comprend :

- une unité musicale Lifestyle® avec radio AM/FM et changeur de six CD intégrés,
- des enceintes amplifiées Acoustimass composées de deux enceintes Jewel Cube et d'un module Acoustimass dissimulable,
- une télécommande pratique à utiliser,
- des entrées pour deux sources de son vidéo, une source auxiliaire et un magnétophone,
- la possibilité de commander à deux zones d'écoute.

La chaîne Lifestyle® propose plusieurs modalités d'écoute d'un son superbement reproduit : vous pouvez recourir aux sources sonores intégrées, connecter des appareils supplémentaires (magnétophone, lecteur de disques laser, magnétoscope ou téléviseur) et utiliser deux zones d'écoute.

Prenez le temps de lire soigneusement cette notice d'utilisation ; elle vous aidera à installer et à faire fonctionner correctement votre chaîne Lifestyle® afin de profiter pleinement de toutes ses caractéristiques avancées. Conservez cette notice pour pouvoir vous y reporter ultérieurement.

ATTENTION

Avant d'installer la chaîne, retirez et jetez les trois vis situées dans la base de l'unité musicale Lifestyle® et prévues en usine pour le transport.

Ces vis ne servent qu'au fabricant et ne peuvent pas être remplacées.

Déballage de l'ensemble

Déballer avec soin votre chaîne. Conservez tous les matériaux d'emballage en cas d'utilisation ultérieure. Ils constituent le moyen d'emballage le plus sûr pour transporter votre chaîne Lifestyle®. Si quelque chose paraît endommagé, n'essayez pas de mettre la chaîne en marche. Avertissez votre revendeur Bose® agréé ou Bose immédiatement.

Vérifiez que votre chaîne Lifestyle® 20 contient bien toutes les pièces représentées en Figure 1.

Note : Copiez les numéros de série indiqués sur le dessous du module Acoustimass® et de l'unité musicale Lifestyle®, à l'emplacement indiqué en page 3 de cette notice et sur votre carte de garantie.

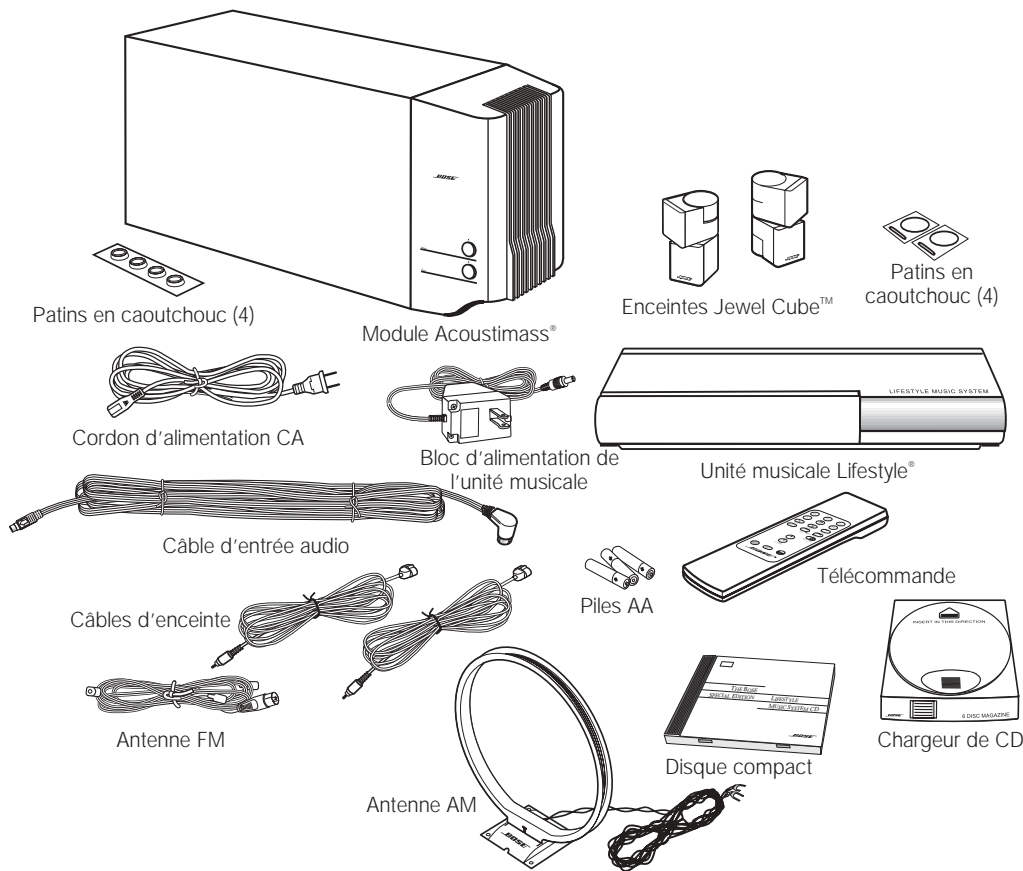

Figure 1

Liste des accessoires fournis avec votre chaîne Lifestyle® 20 :

- L'unité musicale Lifestyle®
- Bloc d'alimentation de l'unité musicale*
- 2 enceintes Jewel Cube
- 2 câbles d'enceinte (6,1 m)
- Module Acoustimass
- 8 patins en caoutchouc adhésifs (4 pour le module Acoustimass et 4 pour les enceintes Jewel Cube)
- Cordon d'alimentation CA*
- Câble d'entrée audio (9,1 m)
- Télécommande
- 3 piles AA
- Antenne FM
- Antenne AM
- Chargeur de CD
- Disque compact

* Le cordon et le bloc d'alimentation représentés à gauche sont les modèles utilisés aux Etats-Unis, au Canada et au Japon.

Les systèmes bi-tension comprennent un cordon d'alimentation, un adaptateur et deux blocs d'alimentation.

L'adaptateur, les cordons et les blocs d'alimentation pour l'Europe continentale, la Grande-Bretagne (et Singapour) et l'Australie sont représentés ci-dessous.



Choix d'un emplacement pour la chaîne Lifestyle® 20

Si vous disposez les enceintes en suivant les instructions suivantes, la combinaison de son réfléchi et direct vous donnera une image stéréo satisfaisante pratiquement partout dans la pièce. Vous pouvez essayer plusieurs dispositions et orientations des enceintes Jewel Cube™ et du module Acoustimass® afin de produire le son qui vous convient le mieux.

Pour adapter la chaîne aux caractéristiques de votre lieu d'écoute, reportez-vous au paragraphe « Amélioration acoustique de votre chaîne » à la page 18.

Enceintes Jewel Cube

1. Pour obtenir un son des plus naturels, espacez les enceintes de 2 à 4 mètres. Il est néanmoins possible de les éloigner de 1 mètre minimum à 5 mètres maximum.
2. Ecartez les enceintes Jewel Cube de 15 à 30 cm de la paroi située derrière elles.
3. Dirigez l'un des cubes de chaque enceinte vers le centre de la pièce et l'autre vers un mur afin de créer une réflexion du son (Figure 2).

Note : Comme les enceintes Jewel Cube sont blindées magnétiquement, vous pouvez les disposer à proximité d'un téléviseur sans affecter la qualité de l'image.

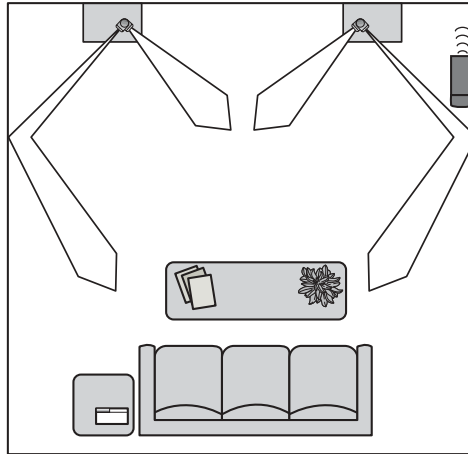

Figure 2

Emplacement recommandé pour les enceintes

ATTENTION

Choisissez un support stable et plan pour vos enceintes Jewel Cube. Elles peuvent être déplacées par les vibrations, en particulier si la surface est très lisse. Pour améliorer leur stabilité, retirez la protection des patins en caoutchouc et collez ceux-ci aux emplacements marqués sur la base de chaque enceinte.

Module Acoustimass

Suivez les instructions ci-dessous afin de choisir un emplacement pour le module Acoustimass.

1. Si possible, placez le module Acoustimass le long d'un mur latéral, mais proche du mur du fond (Figure 2). Pour plus de commodité, vous pouvez cependant placer le module le long du même mur que les enceintes.
2. Orientez l'ouverture circulaire (évent) le long du mur, 60 cm d'un angle (Figure 2), en veillant à ne pas l'obstruer.
3. Choisissez un emplacement pratique, sous une table ou derrière un canapé. Veillez à ce qu'aucun meuble ou rideau n'obstrue la ventilation du module Acoustimass.
4. Placez le module Acoustimass en fonction de la position de la prise d'alimentation et de la longueur du câble d'entrée audio et des câbles d'enceinte.
5. Pour permettre une ventilation correcte, disposez le module horizontalement, les connecteurs vers le sol (Figure 3). Vous pouvez également l'allonger sur son côté le plus large, les commandes de basses-aigus vers le haut. Ne dressez pas le module verticalement.
6. Une fois l'emplacement du module Acoustimass choisi, placez les quatre patins en caoutchouc adhésifs dans les angles de la base. Lorsque le sol est lisse, ces patins améliorent la stabilité et évitent les rayures.
7. Afin d'obtenir la meilleure reproduction des basses, ne placez pas le module à mi-chemin entre deux murs.

Note : Pour éviter toute interférence sur l'image d'un téléviseur, éloignez le module Acoustimass d'au moins 45 cm de tout moniteur.

Unité musicale

Choisissez l'emplacement de l'unité musicale en fonction des indications suivantes :

1. Placez l'unité sur une surface plane en veillant à réserver un dégagement pour l'ouverture du volet.
2. Assurez-vous que l'unité est suffisamment proche de toutes les sources sonores disponibles (téléviseur, magnétoscope, etc.) compte tenu de la longueur des câbles.
3. L'unité musicale ne doit pas être éloignée de plus de 9 mètres du module Acoustimass (longueur du câble d'entrée audio).

Figure 3

Orientation du module Acoustimass

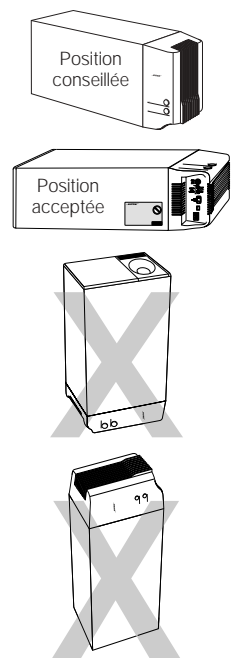

ATTENTION

Ne couvrez pas les ouvertures prévues dans le module Acoustimass. Les fentes situées à l'extrémité permettent la ventilation des circuits électroniques internes et ne doivent pas être obstruées.

Connexion des enceintes et de l'unité musicale Lifestyle®

Après avoir choisi l'emplacement des enceintes et de l'unité musicale, connectez la chaîne.

Connexion des enceintes Jewel Cube™ au module Acoustimass®

1. Insérez le connecteur de chaque câble d'enceinte dans la prise jack située à l'arrière de chaque enceinte (Figure 4) en l'orientant pour que la forme du connecteur s'adapte dans l'encoche de la prise.
2. Branchez chaque câble de 6,1 mètres dans la prise jack vert appropriée (gauche ou droit) du module Acoustimass. Les câbles d'enceinte sont équipés de connecteurs verts à une extrémité et marqués respectivement d'un L (gauche) et d'un R (droite).

Pour allonger ce câble, connectez le câble d'enceinte fourni à un câble équipé de prises mâles phono (RCA) à chaque extrémité et utilisez un coupleur femelle-femelle. Vous pouvez également connecter un câble de section 0,75 mm² ou minimum (en reliant le + au + et le - au -). Vous trouverez le câble de rallonge chez votre revendeur, dans un magasin de matériel électronique ou auprès du service client de Bose®.

Connexion du module Acoustimass à l'unité musicale Lifestyle®

Connectez le module Acoustimass à l'unité musicale à l'aide du câble d'entrée audio (Figure 5).

1. Branchez le petit connecteur noir à plusieurs broches dans la prise jack marquée SPEAKER ZONE 1 située à l'arrière de l'unité.
2. En respectant le sens présenté sur la Figure 5, insérez le connecteur à angle droit opposé du câble d'entrée dans la prise jack AUDIO INPUT située sur le module Acoustimass.

Note : Assurez-vous que chaque connecteur est correctement enfoncé dans la prise jack correspondante.

3. Etalez le câble d'entrée audio le mieux possible car il contient aussi l'antenne de la télécommande.

Pour toute information sur la connexion de la zone 2, reportez-vous au paragraphe « Utilisation de deux zones d'écoute », aux pages 19 et 20.

ATTENTION

Avant de commencer les connexions, vérifiez que tous les éléments de votre chaîne soient bien débranchés de leur source d'alimentation électrique.

Figure 4

Connexion du câble d'enceinte à l'enceinte Jewel Cube

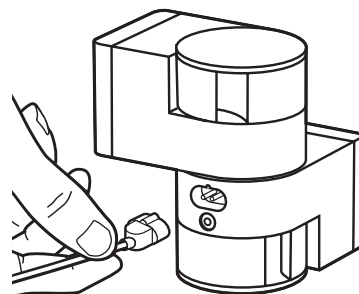
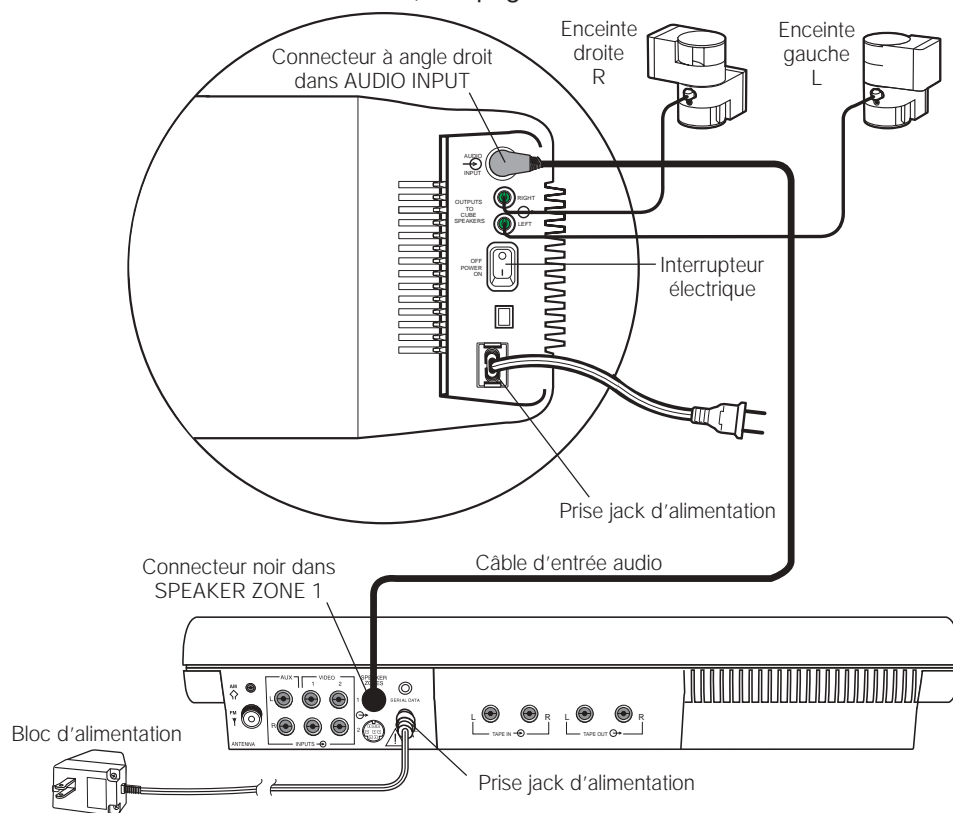

Figure 5

Connexion des enceintes et de l'unité musicale



Connexion du cordon d'alimentation du module Acoustimass®

1. Sur un module Acoustimass bi-tension, le sélecteur d'alimentation est pré-réglé en usine. Vérifiez que sa position correspond à la tension applicable (Figure 6) : 115 V pour l'Amérique du Nord et 230 V pour l'Europe et l'Australie. En Europe, utilisez l'adaptateur fourni. En cas de doute sur la tension appropriée, consultez le service de distribution électrique local.
2. Branchez la petite extrémité du cordon d'alimentation dans la prise jack d'alimentation du module Acoustimass.

Note : Ne branchez pas le cordon d'alimentation dans la prise électrique avant l'installation de toutes les connexions.

Connexion du bloc d'alimentation de l'unité musicale

L'unité musicale Lifestyle® est livrée avec un bloc d'alimentation en 100, 120, 230 ou 240 V (Figures 1 et 7). Avec les modèles bi-tension, sont fournis les blocs d'alimentation PS71 et PS72.

Utilisez exclusivement le modèle de bloc d'alimentation Bose® spécifié pour votre pays : modèle PS71, 120 V en Amérique du Nord ; modèle PS72, 230 V en Europe ; modèle PS73, 100 V au Japon ; modèle PS74, 230 V au Royaume-Uni ou à Singapour et modèle PS77, 240 V en Australie.

1. Insérez fermement le petit connecteur du câble du bloc d'alimentation CA dans la prise jack AC POWER située à l'arrière de l'unité musicale Lifestyle®.
2. Assurez-vous que le bloc n'est pas trop éloigné de la prise électrique CA.

Note : Ne branchez pas le bloc d'alimentation dans la prise électrique avant l'installation de toutes les connexions.

Autres connexions

Utilisez des câbles audio standard pour relier les autres éléments de votre chaîne Lifestyle® en faisant correspondre le connecteur rouge à R (droite) et le connecteur blanc (ou noir) à L (gauche). La chaîne Lifestyle® 20 ne commande pas la mise sous tension et hors tension des éléments connectés.

Éléments vidéo

Pour sortir le son vidéo via la chaîne Lifestyle®, connectez les sorties audio fixes droite et gauche de votre magnétoscope ou de votre téléviseur stéréo, ou bien de votre lecteur de disques laser aux prises jack VIDEO 1 ou 2 de l'unité musicale (Figure 8). Vous pouvez utiliser un adaptateur « Y » (disponible dans un magasin de matériel électronique) pour brancher une source monophonique ; les enceintes droite et gauche produiront alors le même son monaural.

Magnétophone

Pour utiliser un magnétophone externe (pour cassette, bande, DAT, DCC ou MiniDisc), connectez les entrées REC de la platine aux prises jack TAPE OUT de l'unité musicale ; reliez ensuite les sorties PLAY de la platine aux prises jack TAPE IN de l'unité musicale (Figure 8).

Lecteur ou changeur de CD supplémentaire

Pour utiliser un lecteur ou un changeur de disques compacts externe, connectez les sorties de l'appareil aux prises jack AUX INPUT de l'unité musicale (Figure 8).

Tourne-disque

Pour brancher un tourne-disque, vous devez recourir à un préamplificateur phono (avec égalisation RIAA). Consultez votre revendeur pour le choix du modèle.

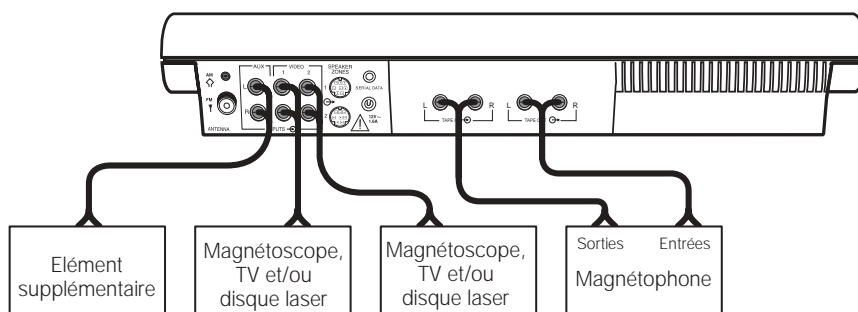
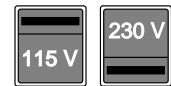

Figure 6

Module Acoustimass bi-tension : positions du sélecteur d'alimentation



ATTENTION

Vérifiez la position du sélecteur d'alimentation.

Figure 7

Bloc d'alimentation CA (modèle présenté : PS71)

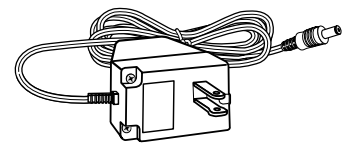

ATTENTION

Veillez à utiliser le bloc approprié pour votre pays. Un équipement inadéquat pourrait endommager l'unité musicale.

Figure 8

Connexion d'éléments supplémentaires

Connexion des antennes

Vous trouverez les connecteurs pour les antennes AM et FM sur le panneau arrière de l'unité musicale Lifestyle® (Figure 9). Déployez les antennes : la réception est meilleure si elles ne restent pas enroulées.

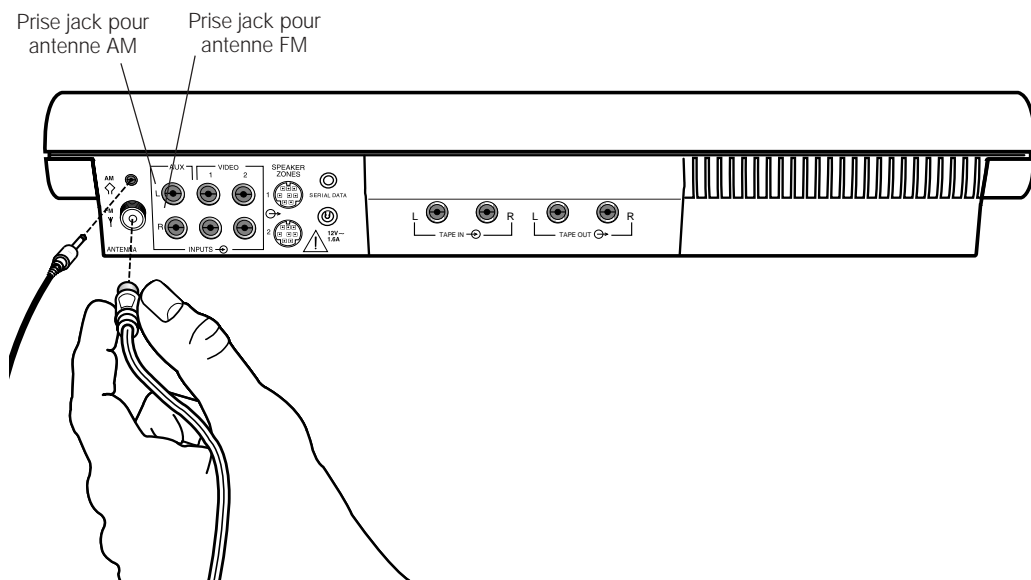

Figure 9

Connexions pour les antennes

Branchement de l'antenne FM

1. Branchez le connecteur de l'antenne FM dans la prise jack FM ANTENNA située à l'arrière de l'unité musicale Lifestyle®.
2. Déployez les bras de l'antenne. Pour obtenir une réception optimale en FM, changez éventuellement son emplacement et son angle d'ouverture.

Note : Vous pouvez également utiliser un câble ou une antenne centralisée, ou bien une antenne FM extérieure que vous brancherez sur les connecteurs de l'unité musicale. Pour monter une antenne extérieure, consultez un installateur qualifié et respectez les consignes de sécurité.

Branchement de l'antenne AM

1. Branchez le connecteur de l'antenne AM dans la prise jack AM ANTENNA située à l'arrière de l'unité musicale Lifestyle®.
2. Éloignez au maximum l'antenne de l'unité musicale en la plaçant au moins à un mètre du module Acoustimass®, afin d'éviter les interférences dans la réception en AM.
3. Vous choisirez l'emplacement et l'orientation de l'antenne en fonction des stations éloignées que vous souhaitez capter.

Figure 10

Antenne FM



Figure 11

Antenne AM

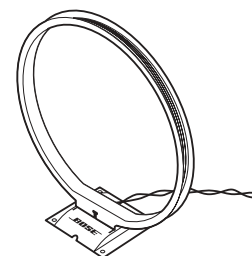

Installation de la télécommande

1. Enlevez le couvercle du compartiment à piles sur le dessous de la télécommande (Figure 12).
2. Placez trois piles cylindriques de 1,5 V (de type IEC-R6) en respectant le sens indiqué sur la figure par les symboles + et – dans le compartiment.
3. Remplacez le couvercle du compartiment.

Remplacez les piles dès que la télécommande ne fonctionne plus ou que sa portée diminue. L'utilisation de piles alcalines est recommandée.

Note : Ne changez pas le réglage des micro-commutateurs qui a été fait en usine. Voir page 21 « Changement des codes personnels définis », pour savoir comment résoudre les problèmes d'interférences avec d'autres chaînes Lifestyle®.

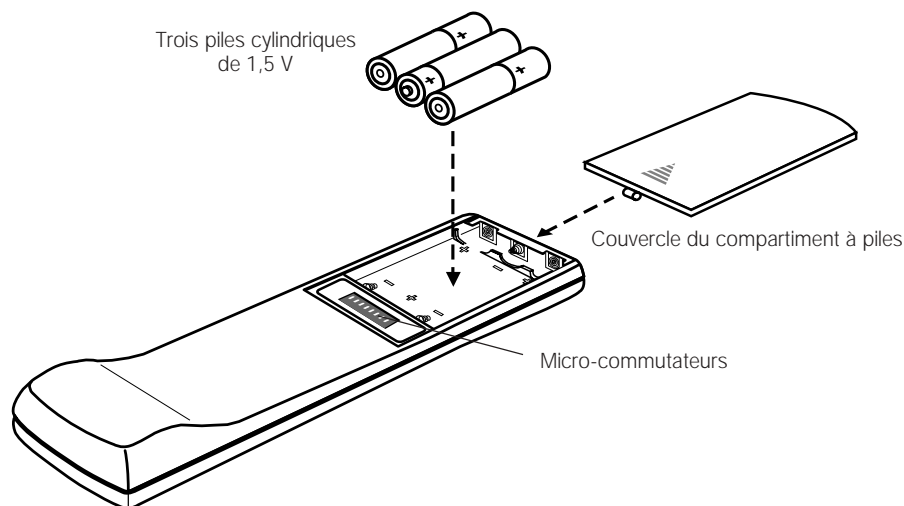

Figure 12

Mise en place des piles de la télécommande

Réglage de l'intervalle entre les stations radio pour les chaînes bi-tension

Les unités musicales bi-tension (avec blocs d'alimentation en 120/230 V) peuvent être réglées pour deux catégories d'intervalles entre les fréquences AM et FM.

- 10 kHz sur la bande AM et 200 kHz sur la bande FM (généralement utilisés en Amérique du Nord)
- 9 kHz sur la bande AM et 50 kHz sur la bande FM (généralement utilisés en Europe)

Votre unité musicale bi-tension est réglée en usine pour une réception en Amérique du Nord. Choisissez l'intervalle de réception le plus approprié à votre pays.

Pour passer de l'Amérique du Nord à l'Europe (ou de l'Europe à l'Amérique du Nord), procédez comme suit :

1. Mettez l'unité musicale hors fonction.
2. Appuyez sur la touche ERASE (du panneau de l'unité musicale) et maintenez-la enfoncée pendant trois secondes. Un affichage clignotant indique PROGRAM et $\overline{\text{L}}\overline{\text{S}}$ pour l'intervalle en Amérique du Nord (et $\overline{\text{E}}\overline{\text{U}}\overline{\text{R}}\overline{\text{O}}\overline{\text{P}}\overline{\text{E}}$ pour l'intervalle en Europe).
3. Tout en enfonçant ERASE, appuyez sur la touche SOURCE SELECT (du panneau de l'unité musicale). L'affichage clignotant indique PROGRAM et passe de $\overline{\text{L}}\overline{\text{S}}$ à $\overline{\text{E}}\overline{\text{U}}\overline{\text{R}}\overline{\text{O}}\overline{\text{P}}\overline{\text{E}}$. Vous pouvez repasser de $\overline{\text{E}}\overline{\text{U}}\overline{\text{R}}\overline{\text{O}}\overline{\text{P}}\overline{\text{E}}$ à $\overline{\text{L}}\overline{\text{S}}$ en enfonçant la touche ERASE et en appuyant simultanément sur la touche SOURCE SELECT (répétez le même procédé).

Ecoute de votre chaîne Lifestyle® 20

Branchez la fiche du cordon d'alimentation du module Acoustimass®, puis celle du bloc d'alimentation de l'unité musicale dans une prise électrique. Placez l'interrupteur électrique du panneau de connexion du module Acoustimass sur la position ON (I). Nous vous conseillons de laisser cet interrupteur en fonction car le module Acoustimass consomme moins de deux watts en mode Attente (moins qu'une veilleuse normale).

Vous pouvez dès à présent profiter de votre nouvelle chaîne Lifestyle® !

Reportez-vous aux informations ci-dessous concernant l'affichage de l'unité musicale et aux pages suivantes décrivant les commandes de l'unité et de la télécommande Lifestyle®.

Ouvrez l'unité musicale en appuyant légèrement sur le volet (Figure 13).

- Pour écouter des disques compacts, suivez les indications des pages 14 et 15.
- Pour écouter la radio, suivez les indications de la page 16.
- Pour utiliser d'autres éléments avec votre chaîne Lifestyle®, consultez la page 17.
- Pour faire fonctionner la chaîne dans deux zones d'écoute, reportez-vous aux pages 19 et 20.

Mise sous tension de la chaîne

- Sur la télécommande, appuyez sur ON/OFF ou sur l'une des touches correspondant aux sources (CD, AM/FM, TAPE, VIDEO 1 ou 2, AUX). Vous pouvez également appuyer sur ON/OFF ou sur SOURCE SELECT de l'unité musicale.

Réglage du volume

- Utilisez les touches VOLUME ▲ (augmenter) ou ▼ (diminuer) pour modifier le volume sonore.
- La touche MUTE de la télécommande permet d'interrompre la sortie sur les enceintes de la zone contrôlée par cette télécommande. Pour rétablir la sortie, appuyez à nouveau sur cette touche.
- La touche MUTE ALL de la télécommande sert à interrompre la sortie sur les enceintes des deux zones. Pour rétablir la sortie, appuyez à nouveau sur cette touche. Vous pouvez également appuyer sur MUTE, VOLUME ▲, PLAY ou sur la touche correspondant à une source, pour rétablir le son dans la zone sélectionnée.

Mise hors tension de la chaîne

- Appuyez sur la touche ON/OFF de la télécommande ou de l'unité musicale.

Affichage de l'unité musicale

L'affichage de l'unité musicale (Figure 14) fournit des informations sur les fonctions de l'unité.

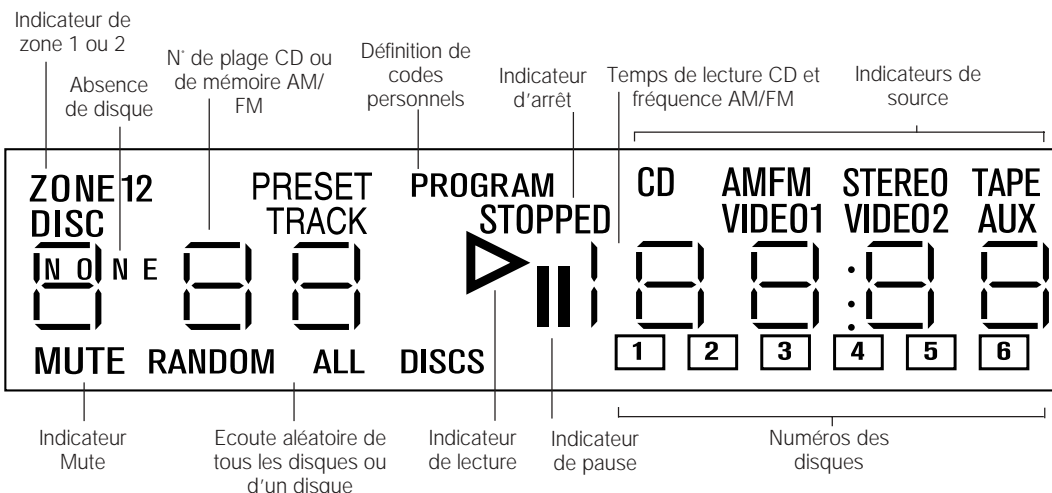

ATTENTION

Avant de mettre la chaîne en fonction, veillez à retirer de la base de l'unité musicale les trois vis destinées au transport.

Figure 13

Ouverture du volet de l'unité musicale

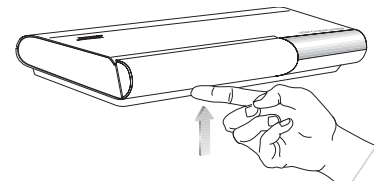





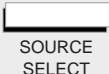







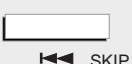











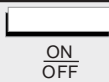

Figure 14

Affichage de l'unité musicale

Commandes de la chaîne

Fonctions	Télécommande	Unité musicale
VIDEO 1 - sélectionne la source sonore vidéo connectée aux entrées VIDEO 1 et met la chaîne en fonction.		
VIDEO 2 - sélectionne la source sonore vidéo connectée aux entrées VIDEO 2 et met la chaîne en fonction.		
AUX - sélectionne l'élément connecté aux entrées AUX et met la chaîne en fonction.		
CD - sélectionne le changeur de CD intégré et met la chaîne en fonction.		
AM/FM - sélectionne la radio sur la dernière station captée et met la chaîne en fonction ; si la radio fonctionne, intervertit les bandes AM et FM.		
TAPE - sélectionne le magnétophone ou l'élément connecté aux entrées TAPE et met la chaîne en fonction.		
SOURCE SELECT - met la chaîne en fonction en utilisant la dernière source sonore choisie ; si la chaîne fonctionne déjà, change la source dans l'ordre suivant : CD, FM, AM, VIDEO 1, VIDEO 2, AUX, TAPE, CD...		
■ STOP - arrête le lecteur de CD et met la chaîne hors fonction au bout de 20 minutes.		
PAUSE - interrompt la lecture du CD et active la fonction STOP au bout de 20 minutes.		
▶ PLAY - lance la lecture du CD.		
RANDOM (ou ◀◀ SKIP plus SKIP ▶▶) - en mode CD, lance la lecture aléatoire de toutes les plages de tous les disques ; au second appui, lance la lecture aléatoire des plages du disque en cours d'écoute ; au troisième appui, annule la lecture aléatoire.		
◀◀ SKIP - sélectionne la plage précédente du CD ou la station radio mémorisée précédente ; touche maintenue lance la fonction de balayage des plages (CD) ou de recherche (tuner).		
▶▶ SKIP - sélectionne la plage suivante du CD ou la station radio suivante mémorisée ; touche maintenue lance la fonction de balayage des plages (CD) ou de recherche (tuner).		
NEXT DISC - passe à la lecture du disque suivant placé dans le chargeur.		
VOLUME ▲ \ ▼ - augmente ou diminue le volume sonore de la chaîne.	 	 
MUTE - interrompt la sortie sur les enceintes de la zone sélectionnée, ou rétablit la sortie après une interruption.		
MUTE ALL - interrompt la sortie sur toutes les enceintes en fonctionnement, ou rétablit la sortie interrompue par l'utilisation de cette touche.		
ON/OFF - met la chaîne en fonction et hors fonction.		

Note : Pour toute information sur les commandes de la chaîne à partir de différentes zones d'écoute, consultez le paragraphe « Utilisation de deux zones d'écoute » en pages 19 et 20.

Autres commandes de l'unité musicale

Les touches de fonction de l'unité musicale sont décrites à la page précédente. Les touches présentées ci-après servent à accorder la radio, à mémoriser des stations et à balayer les débuts de plage du disque compact (Figure 15).

TUNE ◀/▶ - diminue ou augmente la fréquence radio (stations) ; en mode CD, lance un balayage rapide du disque écouté.

STORE ou ERASE - ajoute ou annule des stations de radio mémorisées (consultez les instructions détaillées à la page 16) ; permet également de changer l'intervalle de fréquence (page 10) et les codes personnels (page 21).

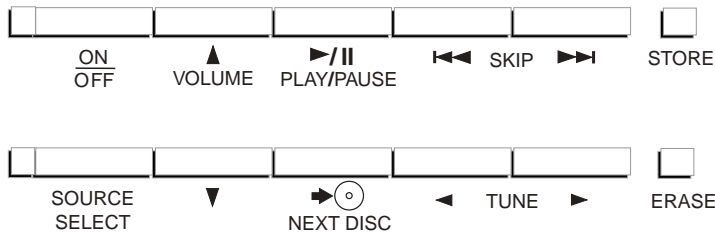

Figure 15

Commandes de l'unité musicale

Figure 16

Télécommande

Utilisation de la télécommande Lifestyle® 20

Dans la plupart des types d'habitation, la télécommande à fréquence radio fonctionne quel que soit l'endroit où vous vous trouvez. Les signaux émis traversent murs et planchers pour commander l'unité musicale. Il vous suffit donc d'appuyer sur la touche désirée sans même diriger la télécommande vers l'unité musicale.

Note : Certaines constructions créent des « zones mortes » où la télécommande ne fonctionne pas. Déplacez simplement celle-ci de 30 à 60 cm avant de réessayer. Vous pouvez également changer l'emplacement de l'unité musicale environ un mètre afin de permettre une meilleure commande à distance.

La Figure 16 présente la disposition des touches de télécommande.

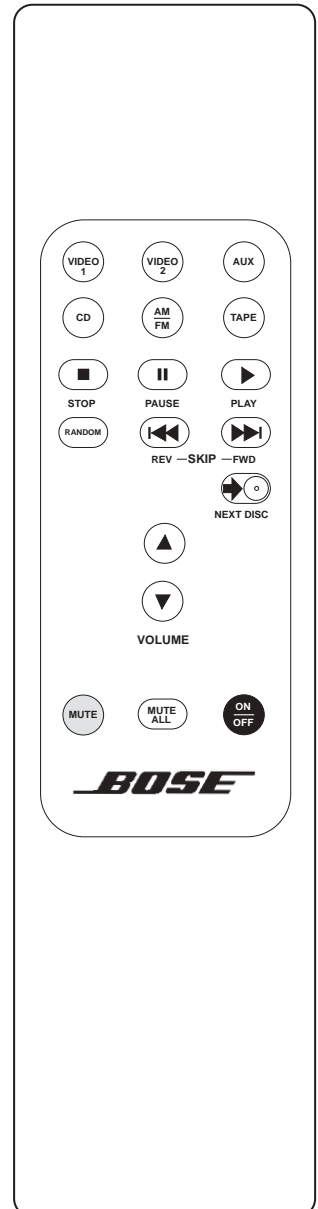

Ecoute des disques compacts

Utilisation du changeur de CD

Vous pouvez charger jusqu'à six disques compacts à la fois.

Chargement des disques dans le chargeur de CD

Tenez le chargeur, le côté portant la flèche tourné vers vous. Insérez six disques au maximum, l'étiquette vers le haut (Figure 17). Veillez à ne placer qu'un disque par logement. Repérez les numéros de logement, de 1 à 6, marqués de bas en haut sur le bord de la fenêtre. Ces chiffres correspondent aux numéros de CD affichés sur l'unité musicale.

Note : Si un disque est inséré à l'envers, il n'est pas lu. L'affichage indique le mot DISC et la case correspondant au disque se met à clignoter.

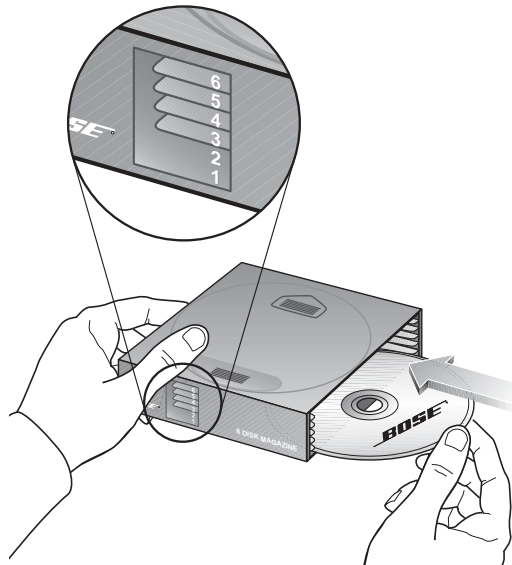

Figure 17

Chargement d'un CD

ATTENTION

N'insérez pas plusieurs disques dans un même logement. En forçant avec un deuxième, vous pourriez les coincer et les abîmer, ou endommager le chargeur ou l'unité musicale.

Ejection des disques du chargeur de CD

Appuyez sur le levier blanc correspondant au disque que vous souhaitez éjecter. Celui-ci sort alors suffisamment pour que vous puissiez l'attraper par le bord et le dégager du chargeur (Figure 18).

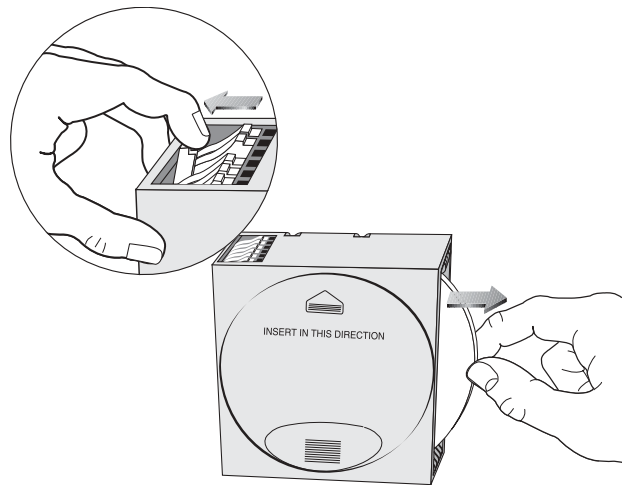

Figure 18

Ejection d'un CD

Installation du chargeur de CD dans l'unité musicale

Relevez le volet de l'unité musicale et insérez le chargeur de CD au fond de l'unité en respectant le sens de la flèche marquée sur le chargeur (Figure 19).

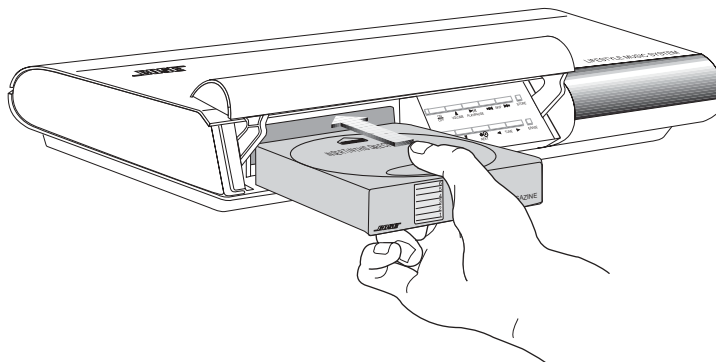

Figure 19

Installation du chargeur de CD

Ejection du chargeur de l'unité musicale

Pour extraire le chargeur de CD, appuyez sur le bouton EJECT situé dans l'angle inférieur gauche du logement du chargeur (Figure 20). Si un disque est en cours de lecture, l'utilisation du bouton EJECT arrête le CD, le replace dans le chargeur, puis éjecte le chargeur.

Mise sous tension de la chaîne et sélection du lecteur de CD

Activez la source CD en appuyant sur la touche CD de la télécommande ou SOURCE SELECT de l'unité musicale. Si la chaîne est déjà en fonction, utilisez l'une de ces touches pour sélectionner le lecteur de CD ; l'indicateur correspondant s'allume alors. Si le chargeur contient un disque, la lecture commence.

Commandes du lecteur de CD

Opération

Touches à utiliser

Lecture ou reprise de lecture	▶ PLAY, ou ▶/ II PLAY/PAUSE
Pause de lecture	II PAUSE, ou ▶/ II PLAY/PAUSE
Arrêt de lecture	■ STOP ou sélectionnez une autre source
Saut à la plage suivante	SKIP ▶▶ (avant)
Saut au début de la plage lue	SKIP ◀◀ (arrière) après quatre secondes de lecture
Saut à la plage précédente	SKIP ◀◀ dans les quatre premières secondes de lecture. Après quatre secondes, appuyez deux fois sur cette touche. En mode RANDOM, revient à la plage qui vient d'être lue.
Lecture d'un autre disque	◆◉ NEXT DISC En mode PLAY, sélectionne les disques selon une séquence en boucle de 1 à 6 ; en mode RANDOM, sélectionne au hasard un autre disque. L'unité musicale ignore les logements de disque vides.
Balayage des plages	Maintenez enfoncée SKIP ◀◀ ou ▶▶ ou bien TUNE ◀ ou ▶
Lecture aléatoire des plages de tous les disques	RANDOM, ou SKIP ◀◀ plus ▶▶ (de l'unité musicale)
Lecture aléatoire des plages d'un disque	RANDOM, ou SKIP ◀◀ plus ▶▶ (de l'unité musicale) deux fois
Annulation de lecture aléatoire	RANDOM, SKIP ◀◀ plus ▶▶ (de l'unité musicale) trois fois ou ■ STOP, ou bien sélectionnez une autre source

Note : Afin d'éviter un excès d'usure du mécanisme, la lecture automatique de CD ou la lecture aléatoire active la fonction STOP au bout de 24 heures. Pour laisser l'unité musicale fonctionner sans intervention pendant plus de 24 heures, utilisez la radio.

L'affichage de l'unité musicale fournit les informations suivantes sur les fonctions du changeur de CD (Cf. exemple de la Figure 21) :

- le CD lu, en pause ou arrêté, ou bien NONE si aucun CD n'est chargé,
- la durée de lecture du CD en cours,
- la plage en cours de lecture,
- la sélection éventuelle des modes RANDOM ALL DISCS ou RANDOM (un seul disque),
- les logements qui ont été balayés et ceux qui contiennent un disque.
 - Les numéros encadrés représentent les disques installés.
 - Les cadres vides indiquent les logements qui n'ont pas encore été balayés par l'unité musicale.
 - L'absence de cadre signale un logement vide (ou un disque qui ne peut pas être chargé).
 - Un cadre clignotant avertit que le disque est placé à l'envers ou ne peut pas être lu.

Figure 20

Bouton EJECT du chargeur de CD

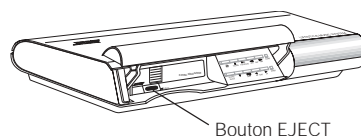
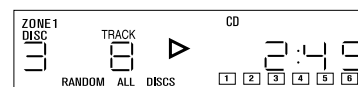

Figure 21

Affichage pour la lecture de CD dans la zone 1 :

Disque 3, page 8, 2 minutes et 45 secondes de lecture, 6 CD chargés, lecture aléatoire de tous les disques sélectionnée



Ecoute de la radio

Mise sous tension de la chaîne et sélection de la radio

Appuyez sur la touche AM/FM de la télécommande ou sur SOURCE SELECT de l'unité musicale vous vous trouvez sur la dernière station AM ou FM captée. Si la chaîne fonctionne et la radio est déjà sélectionnée, la touche AM/FM permet d'intervenir les bandes AM et FM.

Accord sur les stations

Recherche des stations les plus puissantes

- Appuyez sur la touche SKIP ►► (avant) ou ◄◄ (arrière) et maintenez-la enfoncée pour lancer la recherche. Lâchez la touche : la radio s'arrête sur la première fréquence captée facilement.
- Pour interrompre la recherche plus tôt, appuyez brièvement sur SKIP ou ■ STOP.
- Vous pouvez faire une nouvelle recherche sans maintenir la touche SKIP enfoncée. Dès la fin de la première recherche, appuyez brièvement sur la touche SKIP ►► ou ◄◄.

Note : Si vous maintenez la touche SKIP enfoncée, la radio continue la recherche sans s'arrêter sur aucune station.

Passage de la bande AM à la bande FM

Appuyez sur AM/FM pour passer d'une bande à l'autre.

Accord manuel

Pour accorder la radio sur une station éloignée ou faible, inaccessible à la fonction de recherche, utilisez TUNE ◀ ou ▶ de l'unité musicale.

Mémorisation d'une station

Vous pouvez enregistrer jusqu'à 25 stations AM et 25 stations FM sur votre unité musicale Lifestyle®.

1. Soulevez le volet de l'unité musicale.
2. Sélectionnez une station de radio à mémoriser, soit en la réglant manuellement, soit en appuyant sur la touche SKIP et en la maintenant enfoncée.
3. Appuyez sur la touche STORE. Le numéro de mémoire disponible le plus petit clignote pendant trois secondes, puis est affecté et affiché.
4. Si vous préférez un autre numéro de mémoire, pendant que le nombre clignote, appuyez sur l'une des touches SKIP pour sélectionner un autre numéro disponible qui viendra alors s'afficher.

Note : Vous ne pouvez pas mémoriser une station à un endroit déjà utilisé sans effacer au préalable la précédente affectation (Cf. « Effacement d'une station mémorisée » ci-dessous). Si vous essayez d'enregistrer plus de 25 stations AM ou FM, "--" est affiché dans l'indicateur des mémoires.

Sélection d'une station mémorisée

Une fois les stations mémorisées, appuyez sur SKIP ►► ou ◄◄ pour sélectionner la station enregistrée suivante ou précédente. Un exemple d'affichage d'une station FM mémorisée est présenté à la Figure 22.

Effacement d'une station mémorisée

1. Soulevez le volet de l'unité musicale.
2. Sélectionnez la station mémorisée à effacer.
3. Appuyez sur la touche ERASE.

Note : Selon les préférences de chacun, vous pouvez réserver une série de numéros à chaque membre de la famille (une station pouvant être mémorisée sous plusieurs numéros). Vous pouvez également réserver des séries de numéros en fonction des types de stations. Pensez à noter les numéros enregistrés afin de pouvoir vous y reporter.

Figure 22

Affichage présentant une station FM mémorisée

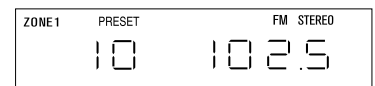

Utilisation de la chaîne avec des éléments externes

Suivez les instructions de la page 8 pour la connexion des éléments.

Mettez l'élément en marche, directement ou à l'aide de sa télécommande. Ensuite utilisez la touche VOLUME ▲ ou ▼ de la télécommande ou de l'unité musicale Lifestyle® pour augmenter ou diminuer le volume. Commandez toutes les autres fonctions au niveau de la source en vous reportant à sa notice d'utilisation s'il y a lieu. Pour commencer, vérifiez que l'élément est en fonction et qu'une bande, un CD, un disque laser, etc. est en place.

Note : La chaîne Lifestyle® 20 ne commande pas la mise sous tension et hors tension des éléments connectés.

Mise sous tension de la chaîne et sélection d'un élément

Appuyez sur la touche TAPE, AUX, VIDEO 1 ou VIDEO 2 de la télécommande ou sur SOURCE SELECT de l'unité musicale jusqu'à ce que l'élément désiré soit activé. La chaîne fonctionne alors en utilisant l'élément connecté à l'entrée choisie. Si la chaîne fonctionne déjà, cette touche sélectionne l'élément.

L'indicateur approprié s'allume lorsque la chaîne est en fonction et l'élément activé.

Utilisation d'une source sonore vidéo

Appuyez sur la touche VIDEO 1 ou VIDEO 2 de la télécommande ou sur SOURCE SELECT de l'unité musicale jusqu'à ce que VIDEO 1 ou VIDEO 2 apparaisse sur l'affichage. La chaîne fonctionne alors en utilisant la source sonore vidéo connectée aux prises jack VIDEO 1 ou VIDEO 2. Si la chaîne fonctionne déjà, cette touche sélectionne l'élément.

Si la source vidéo est connectée à l'unité musicale sur les prises jack AUX ou TAPE, appuyez respectivement sur la touche AUX ou TAPE de la télécommande ou utilisez SOURCE SELECT de l'unité musicale afin de sélectionner cet élément.

Utilisation d'un magnétophone

Pour enregistrer sur un magnétophone connecté, sélectionnez la source (AM/FM, CD, AUX, VIDEO 1 ou 2) à enregistrer. Dans un système à deux zones, sélectionnez la source dans la zone 1. Effectuez l'enregistrement au niveau du magnétophone.

Utilisation d'un casque

Pour une écoute au casque, utilisez le mini-jack stéréo situé sur la droite de l'unité musicale (Figure 23). Cette prise jack accepte la plupart des casques ; en cas de besoin, vous pouvez néanmoins vous procurer un adaptateur chez les revendeurs Bose® et dans la plupart des magasins de matériel électronique.

La connexion d'un casque coupe les enceintes branchées sur la prise jack SPEAKER ZONE 1.

ATTENTION

Le champ magnétique généré par le module Acoustimass® ne présente pas directement de risque pour vos bandes vidéo ou audio et pour les autres supports magnétiques. Cependant, vous ne devez pas stocker les bandes contre ce module ou à proximité.

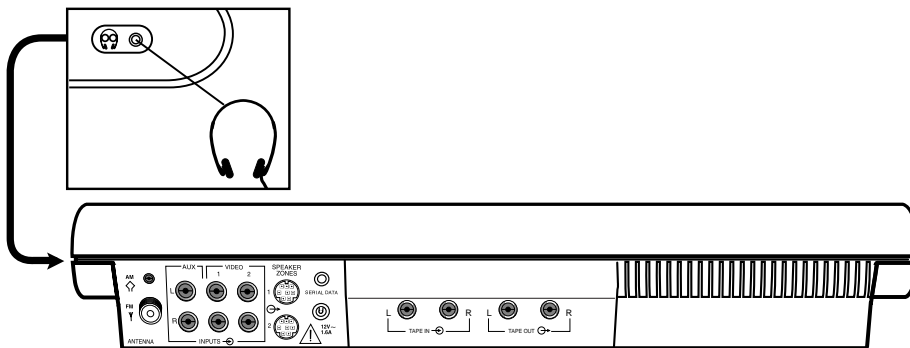

Figure 23

Branchement du casque

Amélioration acoustique de votre chaîne

Dans la plupart des cas, il suffit de suivre les recommandations concernant le choix des emplacements pour vos enceintes (page 6) pour que votre chaîne Lifestyle® 20 vous donne une qualité sonore excellente.

Vous n'avez pas besoin de modifier les réglages de tonalité pour les changements de volume sonore car la technologie brevetée Bose® de traitement des signaux assure un équilibre de tonalité naturel sur toute la plage de réglage du volume sonore.

Si vous le désirez, vous pouvez améliorer les qualités acoustiques de votre chaîne de la manière suivante :

Réglage des commandes de vos enceintes

Les boutons de commande des aigus (TREBLE) et des basses (BASS) de votre chaîne Lifestyle® 20 sont situés sur le module Acoustimass® (Figure 24). Ils vous permettent de régler les sons de hautes fréquences (les aigus) et les sons de basses fréquences (les basses). En réglage normal, les boutons de commande sont en position médiane au centre du quadrant, cette position se sent par un léger encliquetage quand on les tourne. Pour augmenter les aigus ou les basses, il faut tourner le bouton correspondant vers la droite ; en le tournant vers la gauche on les diminue.

Compensation de l'influence acoustique de la pièce

L'acoustique de votre pièce (ses qualités sonores) peut affecter la qualité générale du son d'un ensemble de haut-parleurs quelconques. Vous pouvez en général minimiser des problèmes d'acoustique en manipulant avec précaution les boutons de commande TREBLE et BASS.

Excès ou insuffisance d'aigus

Les pièces comportant peu de mobilier absorbant les sons, en particulier les pièces ayant un plancher et des murs nus, peuvent avoir une sonorité « criarde ». Pour diminuer les aigus tournez le bouton de commande TREBLE vers la gauche (vers -).

Dans les pièces comportant beaucoup de mobilier absorbant les sons, par exemple des meubles capitonnés, de la moquette ou des rideaux, les aigus de votre chaîne vont être moins forts. Vous pouvez augmenter les aigus en éloignant les enceintes des surfaces capitonnées ou bien en tournant légèrement vers la droite (vers +) le bouton de commande TREBLE.

Excès ou insuffisance de basses

Vous pouvez diminuer les basses en tournant vers la gauche (vers -) leur bouton de commande ou les augmenter en le tournant vers la droite (vers +).

L'emplacement du module Acoustimass affecte la proportion des basses perçues. Si vous approchez le module de l'angle de la pièce, vous augmenterez la quantité de basses. En revanche, si vous l'écartez de l'angle, la proportion de basses diminuera.

Figure 24

Contrôle du niveau des basses et des aigus

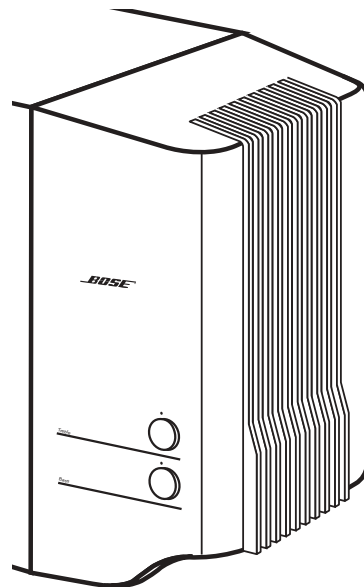

Utilisation de deux zones d'écoute

La chaîne Lifestyle® 20 peut commander le son à partir d'une ou deux sources vers deux aires d'écoute différentes. Chaque aire, qu'il s'agisse d'une pièce de plusieurs ou même d'une partie extérieure, est reconnue comme étant une zone. En ajoutant des enceintes amplifiées et une deuxième télécommande, vous pouvez délimiter deux zones d'écoute.

Fonctionnement des zones

- Les zones 1 et 2 peuvent fonctionner avec deux sources sonores différentes simultanément : CD, tuner AM/FM, TAPE, son VIDEO ou AUX.
- On peut écouter la même source dans les deux zones en même temps.
- Une seule station de radio peut être utilisée à la fois.

Définition des deux zones

- Les enceintes amplifiées de la chaîne Lifestyle® 20 sont prévues pour la zone 1.
- Toute combinaison de pièces ou d'étages de votre maison peut être définie comme une zone.
- Utilisez un câble de la chaîne Lifestyle® 20 pour connecter un deuxième jeu d'enceintes amplifiées Bose® à la prise jack SPEAKER ZONE 2 située à l'arrière de l'unité musicale.
- Vous pouvez également installer des adaptateurs spéciaux pour connecter une chaîne stéréo existante.
- Utilisez une deuxième télécommande de la chaîne Lifestyle® pour contrôler la zone 2.

Consultez votre revendeur ou contactez Bose pour toute information sur les enceintes amplifiées supplémentaires, les télécommandes et les adaptateurs en vue de connexions avec d'autres équipements.

Affectation d'une deuxième télécommande à la zone 2

Pour faire fonctionner les enceintes connectées à la sortie ZONE 2, vous avez besoin d'une deuxième télécommande, affectée à la ZONE 2.

Pour affecter la deuxième télécommande au contrôle des enceintes de la deuxième zone, procédez comme suit :

1. Ouvrez le couvercle du compartiment à piles de la télécommande.
2. Repérez le micro-commutateur 8 (Figure 26). S'il est en *position basse* pour la ZONE 1, poussez-le en *position haute* pour la ZONE 2, à l'aide d'un trombone, d'un stylo à bille ou d'un objet similaire.
3. Veillez à ce que les commutateurs du code personnel (1, 2, 3 et 4) correspondent à ceux de la première télécommande. (Reportez-vous à la page 21 pour tout détail sur les codes personnels.)
4. Replacer le couvercle du compartiment à piles.

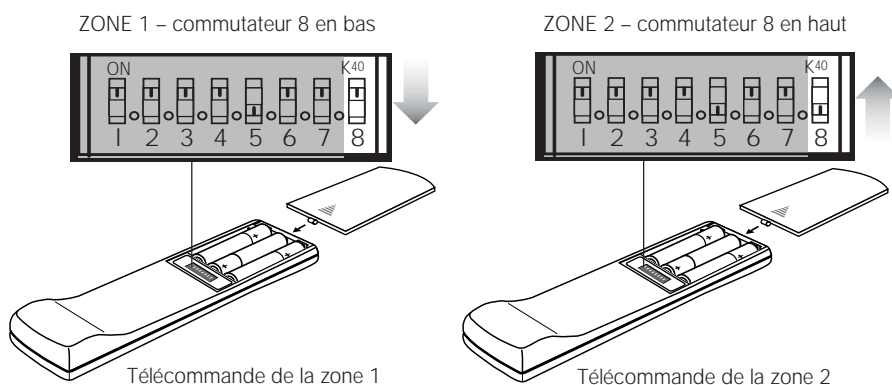

Figure 25

Exemple de deux zones d'écoute : enceintes Lifestyle® 20 dans la zone 1 (salon) et jeu d'enceintes amplifiées dans la zone 2 (chambre)

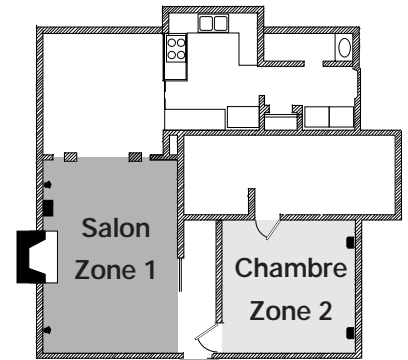

Figure 26

Positions du commutateur de code personnel

Contrôle des deux zones d'écoute

Contrôle des zones à l'aide des télécommandes

Pour commander deux zones, une télécommande doit être affectée à chaque zone. Consultez les instructions à la page 19 pour l'affectation d'une deuxième télécommande à la ZONE 2.

- Vous pouvez sélectionner et commander des sources dans chaque zone à l'aide de la télécommande appropriée.
- Vous pouvez modifier le volume sonore dans chaque zone directement à l'aide de la télécommande appropriée.
- Vous pouvez activer et désactiver chaque zone directement à l'aide de la télécommande appropriée.
- Vous pouvez écouter la même source dans les deux zones à la fois.

Contrôle des zones à partir du panneau de l'unité musicale

Pour mettre les deux zones en fonction et hors fonction à l'aide de l'unité musicale, il faut respecter la séquence d'opérations suivante :

- Pour mettre la zone 2 en fonction à partir de l'unité, appuyez sur la touche ON/OFF et maintenez-la enfoncée. Observez sur l'affichage la ou les zones en fonction. Relâchez la touche pour que l'indicateur approprié reste affiché.

En maintenant la touche ON/OFF enfoncée, vous lancez la séquence en boucle suivante :

	zone 1	zone 2
Premièrement	En fonction	Hors fonction
Deuxièmement	En fonction	En fonction
Troisièmement	Hors fonction	En fonction

- Pour mettre les zones en fonction ou hors fonction à partir de l'unité lorsque les deux zones sont activées, appuyez sur la touche ON/OFF pour la séquence suivante :

	zone 1	zone 2
Première pression	En fonction	En fonction
Deuxième pression	Hors fonction	En fonction
Troisième pression	Hors fonction	Hors fonction
Quatrième pression	En fonction	Hors fonction
Pressions suivantes	Hors fonction	Hors fonction
	La zone 1 est alternativement activée et désactivée.	

- Si la zone 1 est activée (même si la zone 2 l'est aussi), les touches de l'unité musicale ne commandent que la zone 1.
- Si la zone 2 est la seule à être activée, les touches de l'unité commandent la zone 2.
- Si vous appuyez sur la touche SOURCE SELECT pour sélectionner FM ou AM alors que la zone 2 diffuse l'autre bande de fréquences, la bande choisie dans la zone 2 clignote sur l'affichage. Si vous ne voulez pas changer le bande pour la zone 2, utilisez SOURCE SELECT dans les deux secondes qui suivent, pour sélectionner une autre source.

Informations sur la zone affichées sur l'unité musicale

- Si la zone 1 ou les deux zones sont activées, l'affichage fournit les informations concernant la zone 1.
- Si seule la zone 2 est activée, l'affichage fournit les informations relatives à cette zone.

Changement des codes personnels définis

Chaque télécommande Lifestyle® utilise un système de correspondance de codes personnels pour communiquer avec l'unité musicale appropriée. Si les ordres de votre télécommande semble interférer avec ceux d'une autre chaîne Lifestyle® proche, vous pouvez facilement définir un nouveau code pour votre chaîne et sa ou ses télécommandes, en suivant la procédure suivante.

1. Ouvrez le couvercle du compartiment à piles de la télécommande et repérez les micro-commutateurs (Figure 27).
2. Pour créer un nouveau code, changez la position de l'un au moins des commutateurs 1, 2, 3 ou 4 en les plaçant sur la position opposée. Pour cela, utilisez un trombone, un style à bille ou un objet similaire.

Note : Ne touchez pas aux commutateurs 5, 6 ou 7. Le réglage standard du fabricant est comme suit : commutateur 5 en haut et les commutateurs 6 et 7 en bas.

3. Remplacez le couvercle du compartiment à piles.

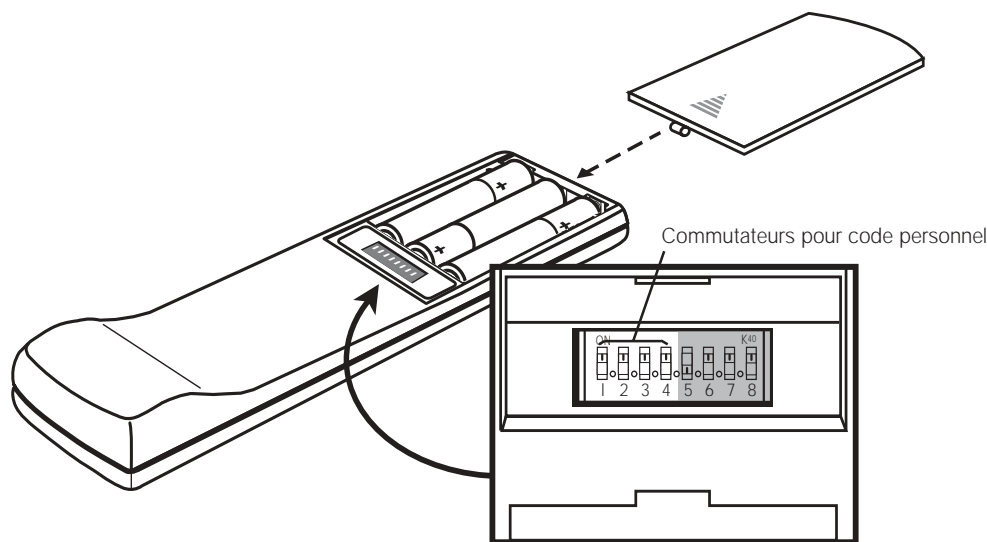

Figure 27

Micro-commutateurs pour la définition des codes personnels et des zones

4. Soulevez le volet de l'unité musicale.
5. Mettez les deux zones hors tension.
6. Appuyez sur la touche STORE et maintenez-la enfoncée. Sur l'affichage, PROGRAM commence à clignoter.
7. Pendant que vous enfoncez la touche STORE et que l'affichage clignote, appuyez sur l'une des touches de la télécommande.
 - Le clignotement s'arrête et le mot PROGRAM s'affiche quelques instants pour confirmer la reconnaissance du nouveau code personnel.
 - La vérification du code est affichée sous la forme de quatre rectangles correspondant à la position des quatre commutateurs (positions hautes et basses). Cf. exemple de la Figure 28.
8. Relâchez la touche STORE. La chaîne reste hors fonction.
9. Si vous disposez d'autres télécommandes, modifiez la position des commutateurs en fonction de la première télécommande. Il n'est pas nécessaire alors de reprendre les étapes 4 à 8.

Note : Pour vérifier le code de votre chaîne, appuyez sur la touche STORE pendant que la chaîne est hors fonction. L'affichage confirme le réglage des commutateurs de 1 à 4.

Figure 28

Affichage confirmant un exemple de code personnel défini (commutateur 1 en haut, commutateurs 2, 3 et 4 en bas)

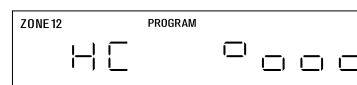

Identification des problèmes

Problème	Solution
La chaîne ne fonctionne pas du tout	<ul style="list-style-type: none"> • Vérifiez le branchement du connecteur d'alimentation sur l'unité musicale, du cordon d'alimentation sur le module Acoustimass®, du cordon et du bloc d'alimentation sur les prises électriques murales, et contrôlez que l'interrupteur du module Acoustimass est sur ON. • Vérifiez qu'une source sonore est sélectionnée (CD, AM/FM, etc.). • Débranchez le bloc d'alimentation pendant une minute puis rebranchez-le. Cela lui permet de se réinitialiser s'il y a eu une surtension ou une panne de courant momentanée. • Si la chaîne ne répond pas, appuyez simultanément sur les touches STORE, ERASE et ON/OFF (de l'unité musicale) pour réinitialiser-la.
Absence de sortie sonore	<ul style="list-style-type: none"> • Veillez à ce que le câble d'entrée audio soit bien inséré dans la prise jack SPEAKER ZONE 1 de l'unité musicale et que le connecteur à plusieurs broches situé à l'autre extrémité soit correctement enfoncé dans la prise jack AUDIO INPUT du module Acoustimass. • Assurez-vous que l'interrupteur du module Acoustimass est sur ON. • Vérifiez les câbles qui relient les enceintes Jewel Cube™ au module Acoustimass. • Pour rétablir la communication entre l'unité musicale et les enceintes, mettez l'unité hors fonction pendant 10 secondes, puis remettez-la en fonction. • Contrôlez les connexions de tous les éléments externes et vérifiez que la sélection effectuée correspond aux éléments désirés. • Assurez-vous que la face étiquetée du CD placé dans le chargeur est dirigée vers le haut et que le chargeur est correctement installé dans l'unité musicale. • Augmentez le volume sonore. • Vérifiez l'indicateur MUTE. S'il est allumé, appuyez sur la touche MUTE de la télécommande pour rétablir la sortie sonore. • Débranchez le casque, s'il y a lieu. • Branchez les antennes FM et AM.
La télécommande fonctionne mal ou pas du tout	<ul style="list-style-type: none"> • Vérifiez la position (+ et -) des piles et leur état (Cf. à la page 10). • Faites fonctionner la télécommande plus près de l'unité musicale. • Déplacez la télécommande (ou l'unité musicale) environ un mètre afin d'éviter les « zones mortes » (Cf. Note à la page 13). • Veillez à ce que les codes de la télécommande et de l'unité musicale correspondent. Si ce n'est pas le cas, reprenez les étapes 4 à 8 de la page 21.
La chaîne se met seule en fonction et hors fonction ou présente des dysfonctionnements aléatoires	<ul style="list-style-type: none"> • Changez le code personnel de télécommande afin de prévenir toute interférence avec celle d'une autre chaîne Lifestyle® proche. Voir les instructions appropriées à la page 21.
La radio ne fonctionne pas	<ul style="list-style-type: none"> • Vérifiez la connexion des antennes. • Modifiez la position des antennes pour améliorer la réception. • L'antenne AM doit être en position verticale. • Vous êtes peut-être dans une zone de faible couverture radio.

<i>Problème</i>	<i>Solution</i>
Le lecteur de disques compacts ne fonctionne pas	<ul style="list-style-type: none"> • Vérifiez que le symbole de lecture ► est affiché. • Après avoir appuyé sur CD, attendez quelques secondes avant d'appuyer sur PLAY. • Contrôlez l'installation du chargeur. • Vérifiez la présence d'un CD dans le chargeur, étiquette vers le haut. Si le disque est placé étiquette vers le bas ou s'il ne peut pas être lu, le cadre correspondant clignote. • Ce disque pouvant être défectueux, essayez-en un autre. • Il y a peut-être de la poussière ou des saletés sur le CD. Nettoyez le CD. • Ejectez le chargeur, puis réessayez de charger le CD. • L'affichage E01 indique une erreur mécanique. Débranchez l'unité musicale. Rebranchez-la et essayez une autre fois. Si E01 réapparaît, contactez le service client.
Le son est déformé en FM	<ul style="list-style-type: none"> • Modifiez la position de l'antenne pour diminuer les interférences.
Le son est déformé	<ul style="list-style-type: none"> • Vérifiez que les câbles des enceintes ne sont pas endommagés et que les connexions sont bien faites. • Diminuez le son des éléments externes connectés sur votre unité musicale.
Absence de sortie sonore du magnétophone, du lecteur de CD, du magnétoscope ou du téléviseur	<ul style="list-style-type: none"> • Vérifiez toutes les connexions. • Assurez-vous que l'élément est en fonction. • Reportez-vous aux notices d'utilisation du ou des éléments concernés.

Transport de votre unité musicale

Avant de transporter votre unité musicale, suivez ces étapes afin de verrouiller le mécanisme de votre lecteur de CD.

1. Extrayez le chargeur de CD.
2. Vérifiez que l'unité musicale est hors fonction (les deux zones).
3. Appuyez simultanément sur les touches STORE, ERASE et PLAY/PAUSE de votre unité musicale. Puis, relâchez-les.
4. Appuyez sur la touche EJECT et maintenez-la enfoncée pendant 10 secondes. L'élévateur de CD se met en position de verrouillage.
5. Si vous continuez à entendre le mouvement de l'élévateur, attendez 10 secondes et répétez les étapes 3 et 4.

Le mécanisme de CD se déverrouillera automatiquement la prochaine fois que vous sélectionnez votre lecteur de CD.

Durée de la garantie

La chaîne Bose® Lifestyle® 20 Music System est couverte par une garantie cessible de 1 an. Les détails de cette garantie sont indiqués sur la carte de garantie qui accompagne votre chaîne. Veuillez remplir cette carte soigneusement et la renvoyer à Bose.

Service client

Si vous avez besoin d'une assistance complémentaire pour certains problèmes, contactez le service client de Bose. Vous trouverez les différentes adresses et les numéros de téléphone de ce service sur l'avant-dernière page de cette notice.

Soin de votre chaîne Lifestyle® 20

Le seul entretien nécessaire est le nettoyage de la chaîne et des disques compacts, ainsi que le remplacement des piles de la télécommande.

Pour toute information sur le remplacement des piles, consultez le paragraphe « Installation de la télécommande » à la page 10.

Manipulation des disques compacts

Manipulez les disques en les tenant par les bords afin d'éviter les empreintes et les rayures (Figure 29).

Pour éliminer les tâches et les traces de doigts de la surface d'un disque, utilisez un chiffon non pelucheux, doux et sec. Essayez le disque en suivant des mouvements partant du centre vers l'extérieur (Figure 30). N'utilisez aucun produit chimique car il pourrait endommager le disque.

Ne pas écrire sur la surface du disque ni y coller des étiquettes.

Pour réduire l'exposition à la poussière et à la saleté, replacez les disques dans leur boîtier après utilisation. Conservez chaque disque dans son boîtier, à l'abri du soleil direct, des températures élevées et de l'humidité.

Nettoyage de l'unité musicale

Utilisez exclusivement un chiffon doux et sec pour nettoyer l'extérieur de l'unité musicale Lifestyle®.

Ne recourez à aucun solvant, produit chimique ou solution de nettoyage qui contient de l'alcool, de l'ammoniaque ou des composants abrasifs. Ne laissez aucun liquide pénétrer par l'une quelconque des ouvertures. N'utilisez pas de pulvérisateur à proximité de la chaîne.

Nettoyage des enceintes

Nettoyez l'extérieur des enceintes à l'aide d'un chiffon doux et humide. Pour entretenir leur aspect, vous pouvez vous servir d'un produit pour vitres sans ammoniaque et d'un chiffon doux.

N'utilisez pas de pulvérisateur à proximité de la chaîne. Ne recourez à aucun solvant, produit chimique ou solution de nettoyage qui contient de l'alcool, de l'ammoniaque ou des composants abrasifs. Ne laissez aucun liquide pénétrer par l'une quelconque des ouvertures.

Les grilles des enceintes ne requièrent aucun soin particulier. Vous pouvez néanmoins les aspirer avec précaution, si nécessaire.

Figure 29

Comment manipuler un CD

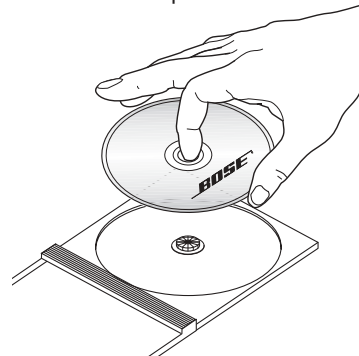
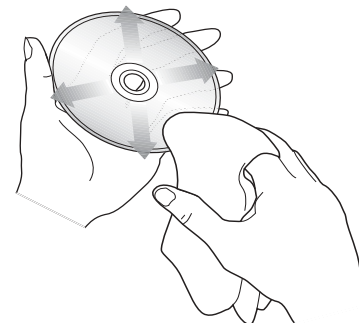

Figure 30

Comment nettoyer un CD



Informations sur le produit

Puissance nominale du bloc d'alimentation de l'unité musicale

E.-U./Canada : 120 V ~ 60 Hz 25 VA

Europe : 230 V ~ 50 Hz 25 VA

Australie : 240 V ~ 50 Hz 25 VA

Bi-tension : 120 V ~ 60 Hz 25 VA et
230 V ~ 50 Hz 25 VA

Puissance nominale de la chaîne

E.-U./Canada : 120 ~ 50/60 Hz 350 W

Europe/Australie : 220/240 V ~ 50/60 Hz 350 W

Bi-tension : 115/230 V ~ 50/60 Hz 350 W

Entrées de l'unité musicale

TAPE : 2 V rms maximum

AUX, VIDEO SOUND : 2 V rms maximum

Antenne FM : 75 Ω

Antenne AM : 12 μH

POWER : 12 V ~, 1,3 A

Sorties de l'unité musicale

Audio variables : SPEAKER ZONES 1 et 2

Audio fixes : ZONE 1, ZONE 2, TAPE

Casque : 32 Ω d'impédance minimum

SERIAL DATA : pour usage futur

Disposition des broches du connecteur de zone :

1. audio variable gauche

2. audio variable droite

3. audio fixe gauche

4. audio fixe droite

5. masse audio

6. ligne de commande +10 V

7. données SMART SPEAKER

8. masse ligne de commande (et antenne de télécommande)

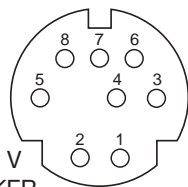

Portée de la télécommande

20 m

Dimensions

Unité musicale

39,4 x 20,3 x 6,6 cm (L x P x H)

Enceinte Jewel Cube™

5,6 x 8,1 x 11,2 cm (L x P x H)

Module Acoustimass®

59,0 x 19,0 x 35,5 cm (L x P x H)

Poids

Unité musicale

2,7 kg

Enceinte Jewel Cube

0,5 kg

Module Acoustimass

15,0 kg

Poids total emballé

23,6 kg

Finition

Unité musicale

Aluminium

Enceintes Jewel Cube

Polymère peint

Module Acoustimass

Polymère, fini vernis vinylique

Accessoires

Pour toute information concernant les supports de montage, les pieds, les chargeurs de CD, les télécommandes supplémentaires et la connexion d'enceintes amplifiées Bose® supplémentaires, contactez votre revendeur Bose. Vous pouvez également appeler la société Bose en vous reportant aux références téléphoniques indiquées à la fin de cette notice.

A

accessoires 25
 accord 16, 18
 acoustique 18
 adaptateur 8
 affichage 10, 11, 14–17, 20–22
 AM/FM 4, 11, 12, 16, 17, 22
 antenne AM 5, 9, 22, 23, 25
 antenne FM 5, 9, 22, 25
 AUX 12, 17, 19, 25

B

BASS (bouton de commande) 18
 bi-tension 5, 7, 8, 10, 25
 bloc d'alimentation 5, 8, 10, 11, 22, 25

C

câble 5–8, 22, 23
 câble d'enceinte 6, 7, 23
 câble d'entrée audio 5, 7, 22
 casque 17, 22
 CD 5, 11–17, 19, 22–25
 changeur de CD 4, 12, 14, 15
 chargeur de CD 5, 12, 14, 15, 22
 codes personnels 21
 commande des aigus 18
 commande des basses 18
 commandes 2, 6, 12, 13, 18
 commutateurs 10, 21
 connexions 7–9, 22–24
 consignes de sécurité 2
 cordon d'alimentation 5, 8, 11, 22

D

déballage 5
 disque compact 5 (Cf. CD)

E

EJECT (touche) 15
 emplacement 6, 18
 enceintes Jewel Cube™ 5–7, 22, 25
 ERASE 10, 13, 16
 événement 6

G

garantie 3, 23

I

identification des problèmes 22
 intervalle entre les stations radio 10

L

lecteur de CD 8, 17
 lecteur de disques laser 4

M

magnétophone 4, 8, 12, 17
 magnétoscope 4, 8, 23
 module Acoustimass® 2–8, 11, 18, 22
 MUTE 11, 12, 22
 MUTE ALL 11, 12

N

nettoyage 24
 NEXT DISC 12, 15
 numéro de série 3, 5

O

ON/OFF 12, 20

P

patins en caoutchouc 5, 6
 PAUSE 12, 15
 piles 5, 10, 22, 24
 PLAY 8, 11, 12, 14, 15, 22

R

radio 4, 11–13, 16, 22, 23
 RANDOM 12, 15
 réglage 2, 10, 11

S

sélecteur d'alimentation 8
 service client 7, 23
 SKIP 12, 15, 16
 son vidéo 4, 8, 12, 17, 25
 SOURCE SELECT 11, 12, 15–17
 station radio mémorisée 11–13, 16
 STOP 12, 15
 STORE 13, 16, 21

T

TAPE 8, 12, 17, 19, 25
 télécommande 4, 5, 10, 12–17, 19–25
 téléviseur 4, 6, 8, 23
 tension 2, 5, 8, 10, 25
 tourne-disque 8
 TREBLE (bouton de commande) 18
 TUNE 13, 15, 16
 tuner 12, 19

U

unité musicale 2–17, 19–25

V

ventilation 6
 VIDEO 12, 17, 19, 25
 VOLUME 11, 12, 17
 volume 11, 12, 17, 18, 22

Z

zones d'écoute 4, 7, 11, 12, 16, 17,
 19–22, 25

USA

Bose Corporation, The Mountain
Framingham, MA 01701-9168
1-800-367-4008
Phone hours - ET (eastern time):
Weekdays 8:30 a.m. to 8 p.m.
Saturdays 9 a.m. to 3 p.m.

Canada

Bose Ltd., 1-35 East Beaver Creek Road
Richmond Hill, Ontario L4B 1B3
1-800-465-2673
Phone hours - ET (eastern time):
Weekdays 9 a.m. to 5 p.m.

European Office

Bose Products B.V., Nijverheidstraat 8
1135 GE Edam, Nederland
TEL 0299-390111 FAX 0299-390114

Australia

Bose Pty Limited 1 Sorrell Street
Parramatta NSW, 2150
TEL 02 9204-6111 FAX 02 9204-6122

Belgique/België

Bose N.V., Limesweg 2, B-3700 Tongeren
TEL 012-390800 FAX 012-390840

Danmark

Bose A/S, Industrivej 7, 2605 Brøndby
TEL 4343-7777 FAX 4343-7818

Deutschland

Bose GmbH, Max-Planck-Straße 36d
D-61381 Friedrichsdorf
TEL 06172-71040 FAX 06172-710419

France

Bose S.A., 6, rue Saint Vincent
78100 Saint Germain en Laye
TEL 01-30616363 FAX 01-30614105

India

Bose Corporation India Private Limited
W-16, Greater Kailash-II
New Delhi 110 048
TEL (011) 648 4462 FAX (011) 648 4463

Ireland

Bose Corporation
Carrickmacross, Co Monaghan
TEL (042) 9661988 FAX (042) 9661998

Italia

Bose S.p.A., Via della Magliana 876
00148 Roma
www.bose.it
TEL 06-65670802 FAX 06-65680167

Japan

Bose K.K., Shibuya YT Building
28-3 Maruyama-cho
Shibuya-ku, Tokyo 150
TEL 3-5489-0955 FAX 3-5489-0592

Nederland

Bose B.V., Nijverheidstraat 8
1135 GE Edam
TEL 0299-390111 FAX 0299-390109

Norge

Bose A/S, Solheimsgate 11
N-2001, Lillestrøm
TEL 63-817380 FAX 63-810819

Österreich

Bose Ges.m.b.H., Vienna Business Park
Wienerbergstrasse 7 (10.OG)
A-1100 Vienna
TEL 01-60404340 FAX 01-604043423

Schweiz

Bose AG, Rünenbergerstrasse 13
4460-Gelterkinden
TEL 061-9815544 FAX 061-9815502

Sverige

Bose A/S, JohanneFredsgatan 4
S-43153 Mölndal
TEL 31-878850 FAX 31-274891

United Kingdom

Bose Limited
1 Ambley Green
Gillingham Business Park
Gillingham, Kent ME8 ONJ
TEL 0870-741-4500 FAX 0870-741-4545

From other locations

Bose Customer Service, 1 New York Ave.
Framingham, MA 01701-9168 USA
TEL (508) 766-1900 FAX (508) 766-1919

World Wide Web

www.bose.com



BOSE[®]
Better sound through research[®]

©2004 Bose Corporation
The Mountain, Framingham, MA 01701-9168 USA
178932-FRAvo AM Rev.09