



PLANTRONICS
SOUND INNOVATION™

→ ● ● ● → USER GUIDE_
GUIDE DE L'UTILISATEUR_
GUÍA DEL USUARIO_
GUIA DO USUÁRIO

PLANTRONICS DISCOVERY™ 640E

BLUETOOTH® HEADSET
MICRO-CASQUE BLUETOOTH®
AURICULAR BLUETOOTH®
FONE DE OUVIDO BLUETOOTH®



UK WELCOME

This User Guide provides instructions for setup and use of the Plantronics Discovery™ 640E *Bluetooth*® Headset.

- ⚠ Before getting started, please review the safety booklet included in your package. For additional help, service or support information, refer to your product warranty card or visit www.plantronics.com.

ES BIENVENIDO

Esta guía del usuario proporciona instrucciones para la configuración y uso del Auricular Discovery™ 640E *Bluetooth*® de Plantronics.

- ⚠ Antes de comenzar, revise el folleto de seguridad que se incluye en el paquete. Si desea obtener más ayuda, asistencia o información acerca de la compatibilidad, consulte la tarjeta de garantía del producto o visite www.plantronics.com.

UK TABLE OF CONTENTS

Welcome.....	2
Package Contents and Features	3
Connecting the Components	5
Charging.....	6
Powering	8
<i>Bluetooth</i> Pairing	10
Multipoint (Multiple Devices).....	12
Fitting Your Headset	14
Using Your Headset	16
Status Indicators.....	19
Troubleshooting.....	23
Spare Parts and Accessories.....	27
Register Your Product.....	29
Technical Assistance.....	29
FCC Requirement Information	30

ES CONTENIDO

Bienvenido	2
Contenido del paquete y características	4
Conexión de los componentes.....	5
Carga.....	7
Encendido	9
Emparejamiento de <i>Bluetooth</i>	11
Tecnología Multipoint (varios dispositivos) ..	13
Ajuste del auricular	15
Uso del auricular	17
Indicadores de estado.....	21
Solución de problemas	25
Accesorios y piezas de repuesto	28
Registro del producto	29
Asistencia técnica	29
Información sobre normativas	31

FR BIENVENUE

Ce guide de l'utilisateur contient les directives de configuration et d'utilisation du micro-casque *Bluetooth*® Discovery™ 640E de Plantronics.

- ⚠ Avant de commencer, veuillez lire le livret des consignes de sécurité inclus dans l'emballage. Pour obtenir de l'aide supplémentaire, du soutien technique ou des renseignements sur les services, veuillez consulter la garantie ou visiter notre site au www.plantronics.com.

PT BEM-VINDO

Este Guia do Usuário contém instruções sobre a configuração e o uso do fone de ouvido Plantronics Discovery™ 640E *Bluetooth*®

- ⚠ Antes de iniciar, leia o folheto sobre segurança incluído em seu pacote. Para obter ajuda, serviço ou suporte adicionais, consulte o cartão de garantia que veio com o produto ou visite www.plantronics.com.

FR TABLE DES MATIÈRES

Bienvenue	2
Contenu de la boîte et caractéristiques	3
Raccordement des éléments.....	5
Recharge.....	6
Mise sous tension.....	8
Établissement d'une liaison <i>Bluetooth</i>	10
Multipoint (plusieurs appareils)	12
Ajustement du micro-casque	14
Utilisation du micro-casque	16
Voyants d'état.....	20
Dépannage	24
Pièces de rechange et accessoires	27
Enregistrez votre produit	29
Soutien technique.....	29
Avis réglementaires.....	30

PT SUMÁRIO

Bem-Vindo	2
Conteúdo da Embalagem e Características ..	4
Conexão dos Componentes	5
Carga do Fone de Ouvido	7
Ligando e Desligando	9
Emparelhamento do <i>Bluetooth</i>	11
Conectividade Multiponto (Mais de um dispositivo <i>Bluetooth</i>).....	13
Ajuste do Fone de Ouvido	15
Uso do Fone de Ouvido	17
Indicadores de Estado	22
Resolução de Problemas.....	26
Peças de Reposição e Acessórios	28
Registro do Produto On-Line.....	29
Assistência Técnica	29
Avisos Sobre Normativa	31

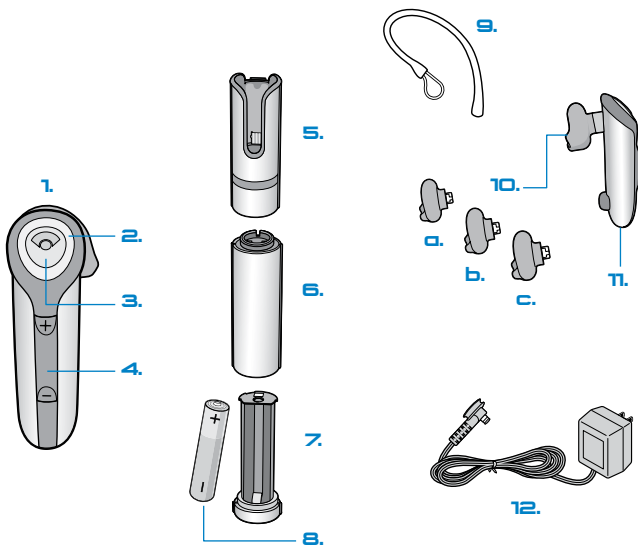

UK PACKAGE CONTENTS AND FEATURES

1. Headset
2. Headset status indicator
3. Call control button (on/off)
4. Volume/mute button
5. Headset carrying pocket
6. Battery charger
7. Battery holder
8. Battery (AAA)**
9. Optional ear stabilizer
10. Soft gel ear tip
 - a. Small
 - b. Medium
 - c. Large
11. Microphone
12. AC power adapter

** Only replace with a non-rechargeable AAA battery.

FR CONTENU DE LA BOÎTE ET CARACTÉRISTIQUES

1. Micro-casque
2. Voyant d'état du micro-casque
3. Bouton de contrôle des appels (marche/arrêt)
4. Bouton de discrétion/réglage du volume
5. Étui de transport
6. Chargeur de pile
7. Porte-pile
8. Pile (AAA)**
9. Stabilisateur auriculaire en option
10. Embouts en gel
 - A. Petit
 - B. Moyen
 - C. Grand
11. Microphone
12. Adaptateur d'alimentation c.a.

** Remplacez uniquement par une pile AAA non rechargeable.

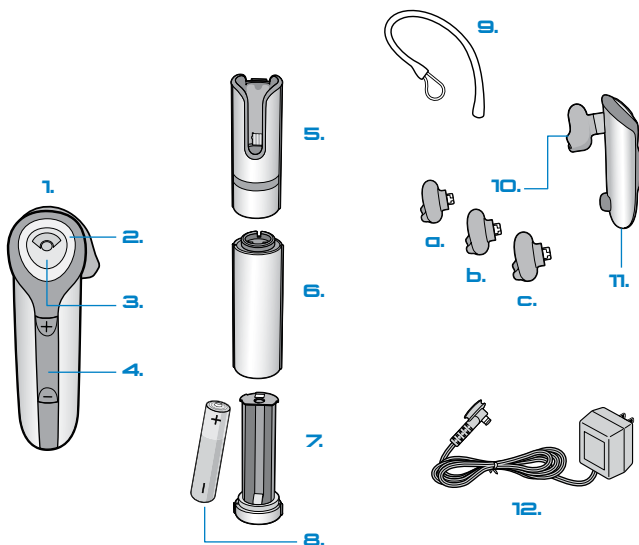

ES CONTENIDO DEL PAQUETE Y CARACTERÍSTICAS

1. Auriculares
2. Indicador de estado del auricular
3. Botón de control de llamada (encendido/apagado)
4. Botón de volumen/silencio
5. Estuche de bolsillo
6. Cargador de baterías
7. Soporte para baterías
8. Batería (AAA)**
9. Estabilizador optativo para la oreja
10. Extremo de auricular de plástico blando
 - a) Pequeño
 - b) Mediano
 - c) Grande
11. Micrófono
12. Transformador de CA

** Utilice únicamente baterías AAA no recargables.

PT CONTEÚDO DA EMBALAGEM E RECURSOS

1. Fone de ouvido
2. Indicador de status do fone de ouvido
3. Botão de controle de chamadas (Ligado/Desligado)
4. Botão de volume/interrupção do som
5. Suporte para transporte do fone de ouvido
6. Carregador de bateria
7. Suporte de bateria
8. Bateria (AAA)**
9. Estabilizador auricular opcional
10. Ponta auricular de gel macio
 - A. Pequena
 - B. Média
 - C. Grande
11. Microfone
12. Adaptador CA

** Substituir somente por uma bateria AAA não-recarregável.

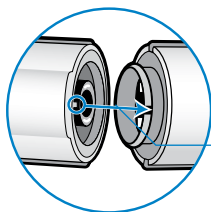

UK "SNAP"
FR ENCLENCHER
ES "CONEXIÓN"
PT "ENCAIXE"

UK CONNECTING THE COMPONENTS

The battery charger and AAA charging adapter are connected to the headset carrying pocket by pushing the two components together. Ensure that the indent on the attachment lines up with the shirt clip on the headset carrying pocket. To separate the components, take hold of both the headset carrying pocket and the attachment with the shirt clip facing you. Bend the outsides back and the components will snap apart.

CAUTION Do not twist the components apart.

ES CONEXIÓN DE LOS COMPONENTES

El cargador de la batería y el adaptador de carga AAA se conectan al estuche de bolsillo al presionar ambos componentes al mismo tiempo. Asegúrese de que la hendidura del accesorio esté alineada con el clip para camisas del estuche de bolsillo. Para separar los componentes, sujete el estuche de bolsillo y el accesorio de manera que el clip para camisas le quede de frente. A continuación, doble ambos extremos hacia atrás hasta que los componentes se separen.

PRECAUCIÓN: No tuerza los componentes para separarlos.

FR RACCORDEMENT DES ÉLÉMENTS

Pour relier le chargeur de pile et le chargeur de pile AAA à l'étui du micro-casque, enfoncez un élément dans l'autre jusqu'à ce qu'il s'enclenche. Vérifiez que l'indentation du connecteur est alignée avec la pince de l'étui. Pour séparer les éléments, saisissez l'étui du micro-casque et le connecteur, la pince vous faisant face. Repliez les éléments vers l'avant : ils se détachent d'un coup sec.

MISE EN GARDE : Ne tordez pas les éléments pour les détacher.

PT CONEXÃO DOS COMPONENTES

O carregador de bateria e o adaptador de carga AAA são conectados ao suporte de transporte do fone de ouvido empurrando-se os dois componentes ao mesmo tempo. Verifique se a ranhura no conector se alinha com o grampo no suporte de transporte do fone de ouvido. Para separar os componentes, segure o suporte de transporte do fone de ouvido e o conector com o grampo voltados para você. Curve as partes externas para trás e os componentes se desencaixarão.

CUIDADO: Não torça os componentes separadamente.

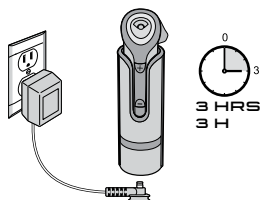

UK CHARGING YOUR HEADSET

Prior to first use, the Plantronics Discovery 640E headset must be charged for a minimum of 1 hour; 3 hours for full charge. An AC power adapter is included. You may also charge the headset using the AAA battery charger. The headset status Indicator glows red during charging and turns off when fully charged.

USING THE INCLUDED AC POWER ADAPTER

1. Plug the AC power adapter into the base of the headset carrying pocket and connect it to your power source.
2. Insert the headset into the headset carrying pocket.

USING THE AAA BATTERY

One battery will operate the headset for up to 15 hours of talk time.

1. Twist the bottom of the battery charger counter-clockwise and release the battery holder.
2. Insert the battery into the battery holder.
3. Slide the battery holder back into the battery charger and turn clockwise.
4. Snap battery charger to headset carrying pocket.
5. Insert the headset into the headset carrying pocket.

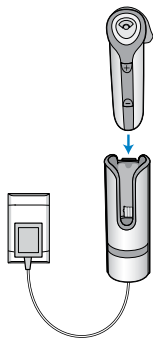

FR CHARGE DU MICRO-CASQUE

Le micro-casque Discovery 640E de Plantronics doit être chargé pendant au moins 1 heure avant l'utilisation; il est pleinement chargé après 3 heures. Un adaptateur d'alimentation c.a. est fourni. Vous pouvez également charger le micro-casque au moyen du chargeur de pile AAA. Le voyant d'état du micro-casque clignote en rouge pendant le chargement et s'éteint une fois le chargement terminé.

UTILISATION DE L'ADAPTEUR D'ALIMENTATION C.A. FOURNI

1. Branchez l'adaptateur c.a. au bas de l'étui du micro-casque et à la prise de courant.
2. Insérez le micro-casque dans l'étui de chargement.

UTILISATION D'UNE PILE AAA

Une pile neuve permet jusqu'à 15 heures de conversation avec le micro-casque.

1. Faites tourner le bas du chargeur dans le sens contraire des aiguilles d'une montre, puis retirez le porte-pile.
2. Introduisez la pile dans le porte-pile.
3. Glissez le porte-pile dans le chargeur, puis tournez dans le sens des aiguilles d'une montre pour le revisser.
4. Enclenchez le chargeur de pile dans l'étui de chargement.
5. Insérez le micro-casque dans l'étui de chargement.

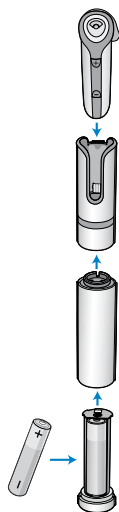

ES CARGA DEL AURICULAR

Antes de usarlo, el auricular Discovery 640 de Plantronics se debe cargar durante un periodo mínimo de una hora; tres horas si se desea cargarlo por completo. Se incluye un transformador de CA. También puede cargar el auricular usando el cargador de batería AAA. El indicador de estado del auricular se ilumina en rojo durante la carga y se apaga cuando el auricular está totalmente cargado.

USO DEL TRANSFORMADOR DE CA INCLUIDO

1. Conecte el transformador de CA a la base del estuche de bolsillo y luego a la red de alimentación eléctrica.
2. Inserte el auricular en el estuche de bolsillo.

USO DE BATERÍAS AAA

Una batería permitirá que el auricular funcione durante 15 horas de tiempo de conversación.

1. Gire la parte inferior del cargador de baterías hacia la izquierda y suelte el soporte de la batería.
2. Coloque la batería en el soporte.
3. Vuelva a colocar el soporte en el cargador de baterías y gírelo hacia la derecha.
4. Coloque el cargador de baterías en el estuche de bolsillo.
5. Inserte el auricular en el estuche de bolsillo.

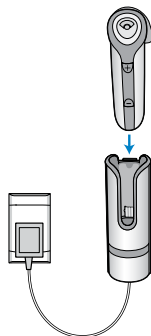
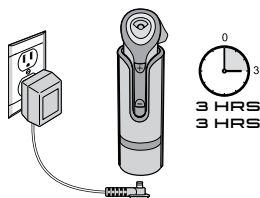

PT CARGA DO FONE DE OUVIDO

Antes de ser usado pela primeira vez, o fone de ouvido Plantronics Discovery 640E deve ser carregado por no mínimo 1 hora, e até 3 horas para receber carga completa. No pacote está incluído um adaptador CA. Você também pode carregar o fone de ouvido usando o carregador de bateria AAA. O indicador de status do fone de ouvido fica aceso em vermelho durante a carga e apaga-se quando a carga é concluída.

USO DO ADAPTADOR CA INCLUÍDO

1. Plugue o adaptador CA à base do suporte de transporte do fone de ouvido e conecte-o à fonte de alimentação.
2. Insira o fone de ouvido no suporte para transporte do fone de ouvido.

USO DE BATERIA AAA

Uma bateria alimentará o fone de ouvido por até 15 horas de tempo de conversação.

1. Gire o botão do carregador de bateria no sentido anti-horário e solte o suporte de bateria.
2. Insira a bateria no suporte de bateria.
3. Faça o suporte de bateria deslizar de volta a seu lugar no carregador de bateria e gire no sentido horário.
4. Encaixe o carregador de bateria no suporte de transporte do fone de ouvido.
5. Insira o fone de ouvido no suporte de transporte do fone de ouvido.

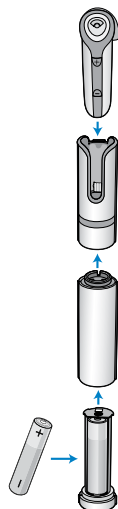

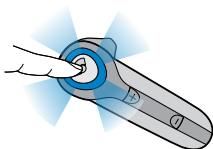

"BEEP"

UK POWERING ON AND OFF

1. Power on the headset by pressing and holding the call control button until the headset status indicator glows blue. If you are wearing the headset, you will hear a beep when the power turns on. The headset status indicator will flash blue every 6 seconds when the headset power is on.

NOTE When the headset is turned on, the headset status indicator will indicate the charge level of the headset.

Greater than 2/3 battery charge =
3 red flashes.

1/3 to 2/3 battery charge =
2 red flashes.

Less than 1/3 battery charge =
1 red flash.

2. Power off the headset by pressing the call control button for 6-8 seconds until the headset status indicator glows red or until you hear the beep. The headset status indicator remains unlit when the power is off.

FR MISE SOUS TENSION/HORS TENSION

1. Pour mettre le micro-casque sous tension, maintenez enfoncé le bouton de contrôle des appels jusqu'à ce que le voyant s'allume en bleu. Si vous portez le micro-casque, vous entendez une tonalité lorsque le micro-casque s'allume. Le voyant d'état du micro-casque clignote en bleu toutes les 6 secondes lorsque le micro-casque est sous tension.

REMARQUE : Lorsque le micro-casque est mis sous tension, le voyant d'état du micro-casque indique le niveau de charge du micro-casque.

Charge supérieure aux deux tiers de la capacité =

Clignote 3 fois en rouge

Charge comprise entre le tiers et les deux tiers de la capacité =

Clignote 2 fois en rouge

Charge inférieure aux deux tiers de la capacité =

Clignote 1 fois en rouge

2. Pour mettre le micro-casque hors tension, maintenez enfoncé le bouton de contrôle des appels pendant 6 à 8 secondes, jusqu'à ce que le voyant du micro-casque s'allume en rouge ou que vous entendiez un signal sonore. Le voyant d'état du micro-casque demeure éteint lorsqu'il est hors tension.

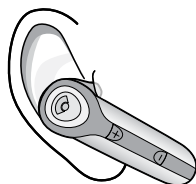
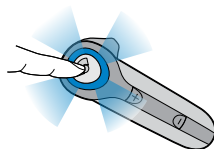

"BEEP"

ES ENCENDIDO Y APAGADO

1. Encienda el auricular manteniendo presionado el botón de control de llamada hasta que el indicador de estado del auricular se ilumine en azul. Si lleva puesto el auricular, oirá un sonido cuando se encienda. El indicador de estado del auricular parpadeará en azul cada 6 segundos cuando el auricular esté encendido.

NOTA: Cuando el auricular esté encendido, el indicador de estado del auricular mostrará el nivel de carga del auricular.

Más de 2/3 de la batería cargada = 3 parpadeos de la luz roja.

De 1/3 a 2/3 de la batería cargada = 2 parpadeos de la luz roja.

Menos de 1/3 de la batería cargada = 1 parpadeo de la luz roja.

2. Apague el auricular presionando el botón de control de llamada de 6 a 8 segundos hasta que el indicador de estado del auricular se ilumine en rojo o hasta que escuche un sonido. El indicador de estado del auricular permanece sin iluminación cuando el auricular está apagado.

PT LIGAR E DESLIGAR

1. Ligue o fone de ouvido mantendo pressionado o botão de controle de chamadas até o indicador de status do fone de ouvido acender em azul. Se estiver usando o fone de ouvido, você ouvirá um bipe quando o aparelho for ligado. O indicador de status do fone de ouvido piscará em azul a cada 6 segundos quando o fone de ouvido estiver ligado.

NOTA: Quando o fone de ouvido estiver ligado, o indicador de status indicará o nível de carga do fone de ouvido.

Carga de mais de 2/3 da bateria = 3 piscadas vermelhas.

Carga de 1/3 a 2/3 da bateria = 2 piscadas vermelhas.

Carga de menos de 1/3 da bateria = 1 piscada vermelha.

2. Desligue o fone de ouvido pressionando o botão de controle de chamadas por 6 a 8 segundos, até o indicador de status do fone de ouvido acender em vermelho ou até você ouvir um bipe. O indicador de status do fone de ouvido fica apagado enquanto o aparelho está desligado.

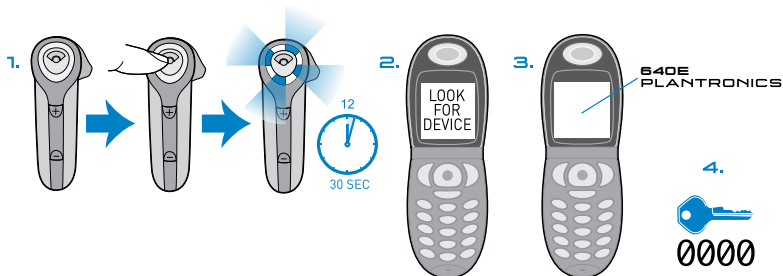

UK BLUETOOTH PAIRING

Before using your headset for the first time, you must pair it with another *Bluetooth* device, such as a mobile phone. Make sure the headset is fully charged.

Look in your *Bluetooth* device manual for the section that describes how to set up a *Bluetooth* wireless connection.

1. Move through the menu selections on your phone until the phone display shows "Look for Devices," or equivalent, as a selection.
2. With your headset turned off, hold down the call control button until the headset status indicator briefly glows blue, then flashes red and blue. The headset is now in discovery mode and will stay that way for 30 seconds.
3. On your phone, highlight and select "Look for Devices," or equivalent, to activate the scan for the headset.
4. When the phone display shows the scan results, select "6xx Plantronics". The phone will continue to search for the headset.
5. When the phone display asks for a passkey, type "0000" and press Enter.

Your headset is now linked to your phone.

FR ÉTABLISSEMENT D'UNE LIAISON BLUETOOTH

Avant d'utiliser votre micro-casque, vous devez établir une liaison avec un autre dispositif *Bluetooth*, tel qu'un téléphone mobile. Assurez-vous que le micro-casque est pleinement chargé.

Dans le guide *Bluetooth* de votre dispositif, consultez la section qui vous indique comment établir une connexion sans fil *Bluetooth*.

1. Naviguez dans le menu de votre téléphone jusqu'à ce qu'il affiche «Recherche de dispositifs» ou l'équivalent.
2. Mettez le micro-casque hors tension, puis maintenez enfoncé le bouton de contrôle des appels jusqu'à ce que le voyant d'état du micro-casque s'allume en bleu, puis clignote en rouge et bleu. Le micro-casque reste alors en mode de détection pendant 30 secondes.
3. Sur le téléphone, sélectionnez l'option «Recherche de dispositifs» ou l'équivalent, pour activer la recherche du micro-casque.
4. Lorsque le téléphone affiche les résultats de la recherche, sélectionnez «6xx Plantronics». Le téléphone continue de rechercher le micro-casque.
5. Lorsque le téléphone vous invite à entrer un mot de passe, tapez «0000» et appuyez sur la touche d'entrée.

Le micro-casque est maintenant lié au téléphone.

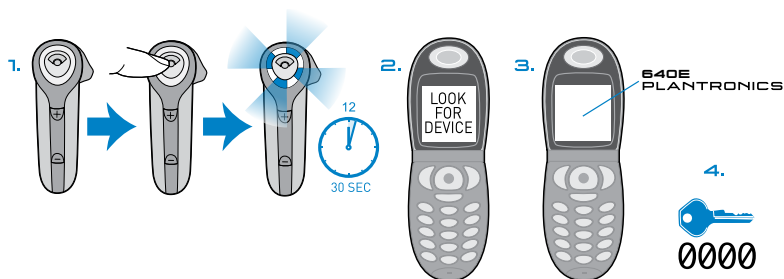

ES EMPAREJAMIENTO DE BLUETOOTH

Antes de utilizar el auricular por primera vez, debe emparejarlo con otro dispositivo *Bluetooth*, como un teléfono celular. Asegúrese de que la batería del auricular esté totalmente cargada.

Revise el manual del dispositivo *Bluetooth* para buscar la sección que describe cómo configurar una conexión inalámbrica *Bluetooth*.

1. Desplácese por las opciones del menú del teléfono hasta que aparezca la opción "Búsqueda de dispositivos" o su equivalente en la pantalla del teléfono.
2. Con el auricular apagado, mantenga presionado el botón de control de llamada hasta que el indicador de estado del auricular se ilumine en azul y después parpadee en rojo y azul. El auricular entra así en modo de detección y permanecerá en él durante 30 segundos.
3. En el teléfono, resalte y seleccione "Búsqueda de dispositivos" o su equivalente para activar la característica de exploración del auricular.
4. Cuando el teléfono muestre los resultados de la exploración, seleccione "6xx Plantronics". El teléfono continuará buscando el auricular.
5. Cuando se solicite una clave en la pantalla del teléfono, escriba "0000" y presione Entrar.

El auricular queda así vinculado con el teléfono.

PT EMPARELHAMENTO COM BLUETOOTH

Antes de usar o fone de ouvido pela primeira vez, você deve emparelhá-lo com outro dispositivo *Bluetooth*, como um celular. Verifique se o fone de ouvido está com a carga completa.

Procure no manual do dispositivo *Bluetooth* a seção que descreve como configurar uma conexão sem fio *Bluetooth*.

1. Mova-se pelas seleções de menu do celular até aparecer uma exibição "Procurar dispositivos" ou equivalente.
2. Com o fone de ouvido desligado, mantenha pressionado o botão de controle de chamadas até o indicador de status do fone de ouvido acender ligeiramente em azul e depois piscar em vermelho e azul. O fone de ouvido está agora no modo de descoberta e assim permanecerá por 30 segundos.
3. No celular, realce e seleccione "Procurar dispositivos", ou equivalente, para ativar a busca pelo fone de ouvido.
4. Quando o celular mostrar os resultados da busca, seleccione "6xx Plantronics". O celular continuará a procurar pelo fone de ouvido.
5. Quando o visor do celular pedir uma chave-mestra, digite "0000" e pressione Enter.

Agora, o fone de ouvido está vinculado ao celular.

UK USING MULTIPOINT (MORE THAN ONE BLUETOOTH DEVICE)

Plantronics Discovery 640E supports multipoint technology, which permits simultaneous connections with two different *Bluetooth* audio devices.

TO PAIR ANOTHER *BLUETOOTH* DEVICE

Repeat the previous pairing steps with the new device.

INITIATE A CALL The headset will assume you wish to initiate a call on the device recently used.

TO USE THE SECOND DEVICE Initiate the call using the controls on the second device. The second device forms the link with the headset.

ANSWER A CALL An incoming call on either device will ring through the headset. In most cases, the ring tone from the device will transfer through to the headset, allowing the user to determine which device is ringing. In some cases, however, the headset applies a ring tone to the incoming call. In either case, the user may be able to determine which device is ringing through the distinct ring tone.

To answer the call, press the call control button.

TO ANSWER A CALL ON ONE DEVICE WHILE TALKING ON THE OTHER

There is no function for placing one call on hold while answering another. Therefore, to answer the second call, the first call must be terminated.

Terminate the first call by pressing the call control button once.

Wait for the beep and then answer the second call by pressing the call control button again. If you choose not to answer the second call, and you have voice mail on the second device, the call will go to voice mail.

FR CONNEXION MULTIPOINT AVEC DEUX DISPOSITIFS BLUETOOTH

Le micro-casque Discovery 640E de Plantronics prend en charge la technologie multipoint, qui permet d'établir des connexions simultanées avec deux dispositifs audio *Bluetooth*.

ÉTABLIR UNE LIAISON AVEC UN AUTRE DISPOSITIF *BLUETOOTH* : Répétez les étapes ci-dessus pour l'établissement d'une liaison avec le deuxième dispositif.

FAIRE UN APPEL : Le micro-casque établit l'appel avec le dispositif utilisé en dernier.

UTILISER LE DEUXIÈME DISPOSITIF : Faites l'appel avec les commandes du deuxième dispositif. Le deuxième dispositif établit une connexion avec le micro-casque.

RÉPONDRE À UN APPEL : Un appel entrant sur l'un ou l'autre des dispositifs sonne dans le micro-casque. La plupart du temps, la sonnerie du dispositif est transférée au micro-casque, ce qui permet à l'utilisateur de déterminer lequel des dispositifs sonne. Dans certains cas, cependant, le micro-casque attribue une sonnerie à l'appel entrant. Dans un cas comme dans l'autre, une sonnerie distincte permet de déterminer lequel des dispositifs sonne.

Pour répondre à un appel, appuyez sur le bouton de contrôle des appels.

RÉPONDRE À UN APPEL REÇU SUR UN DISPOSITIF PENDANT UN APPEL ACTIF SUR L'AUTRE DISPOSITIF : Le micro-casque n'offre aucune fonction qui permet de mettre un appel en attente sur un dispositif pour répondre à un appel sur un autre dispositif. Ainsi, pour répondre à un appel sur un deuxième dispositif, vous devez mettre fin à l'appel en cours sur le premier dispositif.

Mettez fin au premier appel en appuyant une fois sur le bouton de contrôle des appels.

Attendez le signal sonore, puis répondez au deuxième appel en appuyant de nouveau sur le bouton de contrôle des appels. Si vous décidez de ne pas répondre au deuxième appel et que vous disposez d'une boîte vocale pour ce dispositif, l'appel sera acheminé à la boîte vocale.

ES CONECTIVIDAD MULTIPONT (MÁS DE UN DISPOSITIVO BLUETOOTH)

El auricular Discovery 640 de Plantronics es compatible con la tecnología Multipoint, que permite establecer conexiones simultáneas con dos dispositivos de sonido *Bluetooth* distintos.

PARA EMPAREJAR EL AURICULAR CON OTRO DISPOSITIVO BLUETOOTH: repita los pasos de emparejamiento anteriores con el nuevo dispositivo.

INICIO DE UNA LLAMADA: el auricular asumirá que desea iniciar la llamada con el último dispositivo utilizado.

PARA USAR EL SEGUNDO DISPOSITIVO: inicie la llamada usando los controles del segundo dispositivo. El segundo dispositivo establecerá un enlace con el auricular.

RESPUESTA A UNA LLAMADA: las llamadas entrantes que se reciben en cualquiera de los dispositivos sonarán en el auricular. En la mayoría de los casos, el tono del timbre del dispositivo se transmitirá a través del auricular de manera que el usuario pueda determinar qué dispositivo está sonando. Sin embargo, en algunos casos, el auricular aplicará un tono de timbre a la llamada entrante. En cualquier caso, el usuario podrá determinar qué dispositivo está sonando por los distintos tonos de timbre.

Para responder a la llamada, presione el botón de control de llamada.

PARA RESPONDER A UNA LLAMADA EN UN DISPOSITIVO MIENTRAS HABLA POR EL OTRO: No se ofrece una función para poner una llamada en espera mientras se responde a otra. Por lo tanto, para responder a una segunda llamada, debe poner fin a la primera.

Finalice la primera llamada presionando el botón de control de llamada una vez.

Espere hasta escuchar un sonido y, a continuación, responda a la segunda llamada presionando de nuevo el botón de control de llamada. Si decide no responder a la segunda llamada y dispone de un servicio de correo de voz en el segundo dispositivo, la llamada se desviarán al correo de voz.

PT USO DE MULTIPONTO (MAIS DE UM DISPOSITIVO BLUETOOTH)

O Plantronics Discovery 640E aceita a tecnologia multiponto, que permite conexões simultâneas com dois dispositivos de áudio *Bluetooth* diferentes.

PARA EMPARELHAR OUTRO DISPOSITIVO BLUETOOTH: repita as etapas anteriores de emparelhamento com o novo dispositivo.

INICIE UMA CHAMADA: o fone de ouvido pressuporá que você deseja iniciar uma chamada no dispositivo recém-usado.

PARA USAR O SEGUNDO DISPOSITIVO: inicie a chamada usando os controles do segundo dispositivo. O segundo dispositivo forma o vínculo com o fone de ouvido.

ATENDA A UMA CHAMADA: a entrada de uma chamada em qualquer dos dispositivos tocará no fone de ouvido. Na maioria dos casos, o tom de campainha do dispositivo será transferido para o fone de ouvido, permitindo que o usuário determine qual dos dispositivos está tocando. Em alguns casos, porém, o fone de ouvido aplica um tom de campainha à chamada que está entrando. Em qualquer dos casos, o usuário poderá determinar o dispositivo que está tocando pela diferença dos toques.

Para atender à chamada, pressione o botão de controle de chamadas.

PARA ATENDER À CHAMADA DE UM DISPOSITIVO ENQUANTO ESTÁ FALANDO NO OUTRO: não existe o recurso de colocar uma chamada em espera para atender à outra. Portanto, para atender à segunda chamada, você precisa encerrar a primeira.

Encerre a primeira chamada pressionando uma vez o botão de controle de chamadas.

Espere pelo bipe e depois atenda à segunda chamada pressionando novamente o botão de controle de chamadas. Se você optar por não atender à segunda chamada e tiver correio de voz no segundo dispositivo, a chamada irá para o correio de voz.

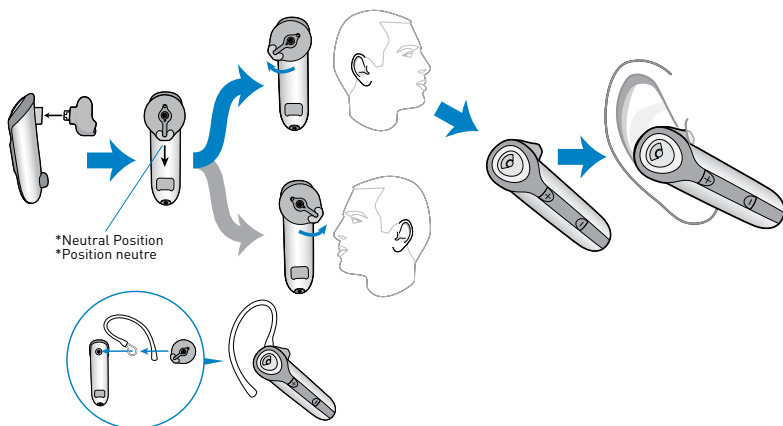

UK FITTING YOUR HEADSET

The headset comes with three soft gel ear tips and an optional ear stabilizer. The medium sized ear tip is installed for wearing on the right ear.

1. Twist the ear tip to the right for left ear wearing.
2. Place the headset into your ear with the elongated side of the ear tip pointing up and forward.

If the fit is not comfortable, either too tight or too loose, remove the ear tip from the headset by turning the ear tip to the neutral* position and pulling the ear tip away from the headset.

1. Next, select the ear tip size that fits most comfortably in your ear.
2. Hold the ear tip with the elongated edge pointing down and push the ear tip post into the opening on the headset.
3. Twist the ear tip to the left for right ear wearing or to the right for left ear wearing.
4. Place the headset into your ear with the elongated side pointing up and forward.

USING THE OPTIONAL EAR STABILIZER

The ear tip stabilizer may be attached to the headset to improve stability.

1. Remove the ear tip from the headset by turning the ear tip to the centre or neutral position* and pulling the ear tip away from the headset.
2. Attach the stabilizer in-between the ear tip and the headset.
3. Replace the ear tip.

FR AJUSTEMENT DU MICRO-CASQUE

Le micro-casque est fourni avec 3 embouts de tailles différentes et un stabilisateur auriculaire facultatif. L'embout de taille moyenne est installé pour le port sur l'oreille droite.

1. Faites pivoter l'embout vers la droite pour le porter sur l'oreille gauche.
2. Placez l'embout dans l'oreille avec le côté allongé de l'embout tourné vers le haut et vers l'avant.

Si l'embout est trop serré ou trop lâche, retirez l'embout du micro-casque en le tournant à la position neutre*, puis en le tirant vers vous.

1. Choisissez l'embout le plus confortable pour votre oreille.
2. Tenez l'embout en plaçant la partie allongée vers le bas et enfoncez la tige dans l'orifice du micro-casque.
3. Faites pivoter l'embout vers la gauche pour le porter sur l'oreille droite ou vers la droite pour l'oreille gauche.
4. Placez l'embout dans l'oreille avec le côté allongé tourné vers le haut et vers l'avant.

UTILISATION DU STABILISATEUR AURICULAIRE

Le stabilisateur auriculaire peut être fixé au micro-casque pour améliorer sa stabilité.

1. Retirez l'embout du micro-casque en le tournant à la position neutre*, puis en le tirant vers vous.
2. Fixez le stabilisateur entre l'embout et le micro-casque.
3. Remplacez l'embout.

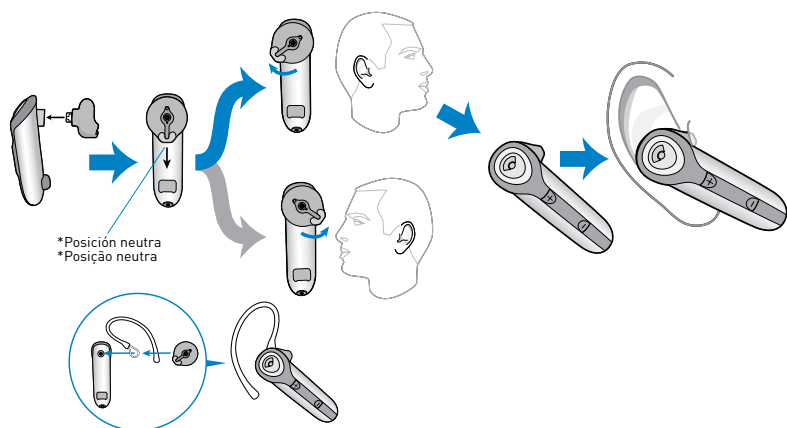

ES AJUSTE DEL AURICULAR

El auricular viene incluido con tres extremos de plástico blando y un estabilizador optativo para la oreja. El auricular se suministra con el extremo de plástico de tamaño mediano ya instalada para su uso en la oreja derecha.

1. Gire el extremo hacia la derecha para usarlo en la oreja izquierda.
2. Colóquese el auricular en la oreja de manera que el lado más largo del extremo de plástico quede hacia arriba y hacia delante.

Si el auricular no le resulta cómodo, ya sea porque está muy ajustado o muy suelto, retire el extremo del auricular moviéndolo a la posición neutra* y tirando de él hacia fuera.

1. Seleccione el tamaño de extremo de plástico que más cómodo le resulte.
2. Sostenga el extremo de plástico con el lado más largo hacia abajo y empujelo hasta que encaje en la abertura del auricular.
3. Gire el extremo a la izquierda para usarlo en la oreja derecha y a la derecha, para usarlo en la oreja izquierda.
4. Colóquese el auricular en la oreja con el lado más largo mirando hacia arriba y hacia adelante.

USO DEL ESTABILIZADOR OPTATIVO PARA LA OREJA

El estabilizador para la oreja del extremo de plástico puede colocarse en el auricular para garantizar una mayor estabilidad.

1. Retire el extremo del auricular girándolo a la posición neutra* y tirando de él hacia afuera.
2. Coloque el estabilizador entre el extremo y el auricular.
3. Vuelva a colocar el extremo de plástico.

PT AJUSTE DO FONE DE OUVIDO

O fone de ouvido vem com 3 pontas auriculares de gel macio e 1 estabilizador auricular opcional. A ponta auricular de tamanho médio é instalada para uso no ouvido direito.

1. Gire a ponta auricular para a direita para uso no ouvido esquerdo.
2. Coloque o fone no ouvido com o lado alongado da ponta auricular apontando para cima e para a frente.

Se o ajuste não estiver confortável (muito apertado ou muito folgado), remova a ponta auricular do fone de ouvido girando-a para a posição neutra* e puxando-a para fora do fone de ouvido.

1. Seleccione o tamanho de ponta auricular que se ajusta mais confortavelmente a seu ouvido.
2. Mantenha a ponta auricular com a borda alongada apontando para baixo e empurre a sua haste para a abertura do fone de ouvido.
3. Gire a ponta auricular para a esquerda para uso no ouvido direito, ou para a direita para uso no ouvido esquerdo.
4. Coloque o fone no ouvido com o lado alongado da ponta auricular apontando para cima e para a frente.

USO DO ESTABILIZADOR AURICULAR OPCIONAL

O estabilizador de ponta auricular pode ser preso ao fone de ouvido para melhorar a estabilidade.

1. Remova a ponta auricular do fone de ouvido girando-a para a posição neutra* e empurrando-a para fora do fone de ouvido.
2. Prenda o estabilizador entre a ponta auricular e o fone de ouvido.
3. Volte a colocar a ponta auricular.

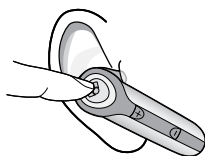

UK ANSWERING AND ENDING CALLS

1. To answer a call, briefly press the call control button or the volume/mute button.
2. To answer or end a call, press the call control button.

If the headset is in the headset carrying pocket when a call is received, the carrying pocket will vibrate. Removing the headset from the pocket will answer the call.

Returning the headset to the charging pocket will end the call.

ADJUSTING THE VOLUME

To increase the listening volume of the headset, press the upper end (+) of the volume/mute button.

To decrease the listening volume, press the lower end (-).

WARNING: Do not use headphones/headsets at high volumes for an extended period of time. Doing so can cause hearing loss. Always listen at moderate levels.

LAST NUMBER REDIAL

To activate last number redial, double click the call control button. You will hear a high tone for each key press.

NOTE: Last number redial must be supported by your device or mobile phone provider.



FR RÉPONDRE AUX APPELS ET RACCROCHER

1. Pour répondre à un appel, appuyez brièvement sur le bouton de contrôle des appels ou sur le bouton de discrétion/réglage du volume.
2. Pour raccrocher, appuyez brièvement sur le bouton de contrôle des appels.

Si le micro-casque est placé dans l'étui et que vous recevez un appel, l'étui vibre. Retirez le micro-casque de l'étui pour répondre automatiquement à l'appel.

Remplacez le micro-casque dans l'étui pour mettre fin à l'appel.

RÉGLAGE DU VOLUME

Pour augmenter le volume d'écoute, appuyez sur l'extrémité supérieure (+) du bouton de discrétion/réglage du volume.

Pour réduire le volume, appuyez sur le bas du bouton (-).

ATTENTION : N'utilisez pas les casques et micros-casques à un volume élevé sur de longues périodes. Cela pourrait provoquer des problèmes d'audition. Conservez toujours un niveau d'écoute modéré.

RECOMPOSITION DU DERNIER NUMÉRO

Pour activer la recomposition du dernier numéro, appuyez deux fois sur le bouton de contrôle des appels. Vous entendrez une tonalité aiguë pour chaque touche.

REMARQUE : La fonction de recomposition du dernier numéro doit être prise en charge par votre appareil ou votre fournisseur de services.

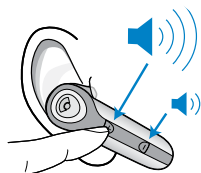
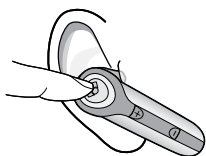

ES RESPUESTA Y FINALIZACIÓN DE UNA LLAMADA

1. Para responder a una llamada, presione brevemente el botón de control de llamada o el botón de volumen/silencio.
2. Para poner fin a una llamada, presione brevemente el botón de control de llamada.

Si el auricular se encuentra en el estuche de bolsillo, éste vibrará al recibir una llamada. Al sacar el auricular del estuche, se responderá a la llamada.

Para finalizar la llamada, vuelva a colocar el auricular en el estuche de bolsillo.

AJUSTE DEL VOLUMEN

Para aumentar el volumen de escucha del auricular, presione el extremo superior (+) del botón de volumen/silencio.

Para disminuirlo, presione el extremo inferior (-).

ADVERTENCIA: no use nunca los audífonos o auriculares a un volumen alto durante periodos prolongados. Esto puede causar pérdida de audición. Use siempre un volumen moderado.

ÚLTIMO NÚMERO MARCADO

Para activar la función de llamada al último número marcado, presione dos veces el botón de control de llamada. Oirá un tono agudo cada vez que presione el botón.

NOTA: el último número marcado debe ser compatible con el dispositivo y el proveedor de servicios celulares.

PT ATENDIMENTO E ENCERRAMENTO DE CHAMADAS

1. Para atender uma chamada, pressione por curto tempo o botão de controle de chamadas ou o botão de volume/interrupção do som.
2. Para encerrar uma chamada, pressione por curto tempo o botão de controle de chamadas.

Se o fone de ouvido estiver no suporte de transporte quando a chamada for recebida, o suporte de transporte vibrará. A remoção do fone de ouvido do suporte atenderá à chamada.

O retorno do fone de ouvido ao suporte de transporte encerrará a chamada.

AJUSTE DO VOLUME

Para aumentar o volume de audição do fone de ouvido, pressione a extremidade superior (+) do botão de volume/interrupção do som.

Para diminuir o volume de audição, pressione a extremidade inferior (-).

AVISO: Não use fones de ouvido em volume muito alto por períodos prolongados de tempo. Isso pode causar a perda de audição. Ouça sempre em níveis moderados.

REDISCAAGEM DO ÚLTIMO NÚMERO

Para ativar a rediscagem do último número, clique duas vezes no botão de controle de chamadas. Você ouvirá um tom alto para cada pressionamento de tecla.

NOTA: A rediscagem do último número deve ser aceita pelo fornecedor de seu dispositivo ou celular.

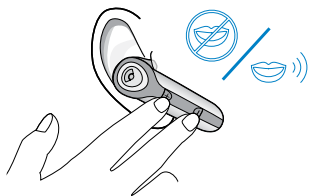

UK USING THE MUTE

To turn the mute on whilst on a call, press both sides of the volume/mute button simultaneously until you hear a beep.

To turn the mute off, press both buttons again.

MOVING OUT OF RANGE

As the headset is moved away from the mobile phone or *Bluetooth* device, the following could occur:

- Audio quality will degrade.
- A beep will be heard in the headset.
- Only the power off function will operate.

After 30 seconds, the headset will make one attempt to reconnect to the phone or device.

FR UTILISATION DE LA FONCTION DE DISCRÉTION

Pour mettre le son en sourdine pendant un appel, appuyez simultanément sur les deux côtés du bouton de discrétion/réglage du volume jusqu'à ce qu'un signal sonore se fasse entendre.

Pour désactiver cette fonction, appuyez de nouveau sur les deux boutons.

MICRO-CASQUE HORS DE PORTÉE

Lorsque vous éloignez le micro-casque du téléphone mobile ou autre dispositif *Bluetooth* :

- La qualité audio se détériore
- Vous entendez un signal sonore dans le micro-casque
- Seule la fonction de mise hors tension fonctionne.

Après 30 secondes, le micro-casque tente une fois de rétablir la connexion au téléphone ou autre dispositif.

ES USO DE LA FUNCIÓN SILENCIO

Para activar la función Silencio durante una llamada, presione ambos lados del botón de volumen/silencio de manera simultánea hasta que oiga un sonido.

Para desactivar la función Silencio, vuelva a presionar ambos botones.

RADIO DE ALCANCE

Si el auricular se aleja del teléfono celular o el dispositivo *Bluetooth*, podría ocurrir lo siguiente:

- La calidad del sonido disminuirá.
- Se escuchará un sonido en el auricular.
- Sólo funcionará la función de apagado.

Después de 30 segundos, el auricular intentará volver a conectarse al teléfono o al dispositivo.

PT USO DA INTERRUÇÃO DO SOM

Para ligar a interrupção do som em uma chamada, pressione ao mesmo tempo ambos os lados do botão de volume/interrupção do som até ouvir um bipe.

Para desligar a interrupção do som, pressione ambos os botões novamente.

MUDANÇA PARA FORA DO ALCANCE

À medida que o fone de ouvido se afastar do celular ou do dispositivo *Bluetooth*, ocorrerá o seguinte:

- A qualidade do áudio cairá.
- Um bipe soará no fone de ouvido.
- Somente a função Desligar funcionará.

Após 30 segundos, o fone de ouvido fará uma tentativa de se reconectar ao celular ou dispositivo.

UK USING VOICE ACTIVATED DIALLING

To use voice activated *dialling*, the voice activated *dialling* feature must be enabled on your device. See your *Bluetooth* device manual for instructions. With the headset on, one long press on the call control button activates the voice activated dialling feature on the headset.

UK MULTIPLE USES OF A LONG PRESS ON THE CALL CONTROL BUTTON

HEADSET FUNCTION	STATE OF THE BLUETOOTH DEVICE	RESULT
Turn on power	Power off	Turns the power on
Re-link to <i>Bluetooth</i> device	Power on Link dropped	Re-links the device
Reject call	Power on Linked Incoming call	Disconnects the call or sends the call to voice mail depending on your device
Transfer a call between Headset and <i>Bluetooth</i> device	Power on Linked On a call	Transfers the call from one device to another
Voice activated dialling	Power on Linked No call	Activates the voice recognition feature

UK STATUS INDICATORS

HEADSET STATUS	HEADSET STATUS INDICATOR
Powering on	Blue light appears and flashes every 6 seconds
Power on	Blue light flashes every 6 seconds
Powering off	Red light appears and goes off
Power off	Indicator is not lit
Charging battery	Red light is on
Battery fully charged	Red light is off
Discovery state	Indicator flashes blue and red for 30 seconds
Missed call	Infrequent flashing blue/red Press any button to cancel
Ringling	Rapid flashing blue/red
On Line Indicator (OLI)	Blue flash every 10 seconds
Low battery	Flashes red

FR UTILISATION DE LA COMPOSITION VOCALE

Pour utiliser la composition vocale, cette fonction doit être activée sur votre dispositif. Reportez-vous au mode d'emploi de votre dispositif *Bluetooth* pour les directives. Lorsque le micro-casque est sous tension, appuyez longuement sur le bouton de contrôle des appels pour activer la fonction de composition vocale à partir du casque.

FR GUIDE D'UTILISATION DES PRESSIONS LONGUES SUR LE BOUTON DE CONTRÔLE DES APPELS

FONCTION DU MICRO-CASQUE	ÉTAT DU DISPOSITIF <i>BLUETOOTH</i>	RÉSULTAT
Mise sous tension	Éteint	Mise sous tension du micro-casque
Rétablissement de la liaison vers le dispositif <i>Bluetooth</i>	Allumé Connexion interrompue	Rétablissement de la connexion
Rejet d'un appel	Allumé Connexion en cours Appel entrant	Fin de l'appel ou réacheminement à une boîte vocale, selon le dispositif
Transfert d'un appel entre le micro-casque et un appareil <i>Bluetooth</i>	Allumé Connexion en cours Appel en cours	Transfère l'appel d'un dispositif à un autre
Composition vocale	Allumé Connexion en cours Aucun appel en cours	Activation de la fonction de reconnaissance vocale

FR VOYANTS D'ÉTAT

ÉTAT DU MICRO-CASQUE	VOYANT D'ÉTAT DU MICRO-CASQUE
Mise sous tension	Le voyant bleu s'allume et clignote toutes les 6 secondes
Allumé	Clignote en bleu toutes les 6 secondes
Mise hors tension	S'allume en rouge, puis s'éteint
Éteint	Voyant éteint
Charge de la batterie	S'allume en rouge
Batterie pleinement chargée	Voyant rouge éteint
Mode de détection	Clignote en bleu et rouge pendant 30 secondes
Appel manqué	Clignote en bleu et rouge à longs intervalles Appuyez sur n'importe quel bouton pour annuler
Sonnerie	Clignote rapidement en bleu et rouge
Indicateur d'appel en ligne	Clignote en bleu toutes les 10 secondes
Avertissement de pile faible	Clignote en rouge

ES USO DE LA MARCACIÓN ACTIVADA POR VOZ

Para usar la característica de marcación activada por voz, ésta debe estar activada en el dispositivo. Consulte el manual del dispositivo *Bluetooth* para obtener instrucciones. Si el auricular está encendido, al presionar el botón de control de llamada de forma prolongada se activará la característica de marcación activada por voz del auricular.

ES USOS DE LA PULSACIÓN PROLONGADA DEL BOTÓN DE CONTROL DE LLAMADA

FUNCIÓN DEL AURICULAR	ESTADO DEL DISPOSITIVO <i>BLUETOOTH</i>	RESULTADO
Encendido	Apagado	Se enciende el auricular
Restablecimiento del enlace con el dispositivo <i>Bluetooth</i>	Encendido Enlace perdido	Se restablece el enlace con el dispositivo
Rechazo de una llamada	Encendido Enlace activo Llamada entrante	Se desconecta la llamada o se envía al correo de voz en función del dispositivo
Transferencia de una llamada entre el auricular y el dispositivo <i>Bluetooth</i>	Encendido Enlace activo Llamada en curso	Se transfiere la llamada de un dispositivo al otro
Marcación activada por voz	Encendido Enlace activo	Se activa la característica de reconocimiento de voz

ES INDICADORES DE ESTADO

ESTADO DEL AURICULAR	INDICADOR DE ESTADO DEL AURICULAR
Encendiendo	Luz azul que aparece y parpadea cada 6 segund
Encendido	Luz azul que parpadea cada 6 segundos
Apagando	Luz roja que se apaga
Apagado	Indicador no iluminado
Carga de la batería	Luz roja iluminada
Carga de la batería completa	Luz roja apagada
Estado de detección	Indicador que parpadea en azul y rojo por 30 segundos
Llamada perdida	Parpadeo azul/rojo no frecuente Presione cualquier botón para cancelar
Llamando	Parpadeo rápido en azul/rojo
Indicador de uso (OLI)	Parpadeo en azul cada 10 segundos
Batería baja	Parpadeo en rojo

PT USO DA DISCAGEM ATIVADA POR VOZ

Para usar a característica de chamada ativada por voz, esta deve estar ativada no dispositivo. Consulte o manual do dispositivo *Bluetooth* para obter instruções. Se o fone de ouvido estiver ligado, ao pressionar o botão de controle de chamada de forma prolongada, se ativará a característica de chamada ativada por voz do fone de ouvido.

PT DIVERSOS USOS DO PRESSIONAMENTO LONGO DO BOTÃO DE CONTROLE DE CHAMADAS

FUNÇÃO DO FONE DE OUVIDO	ESTADO DO DISPOSITIVO <i>BLUETOOTH</i>	RESULTADO
Ligar	Desligado	Liga o aparelho
Revincular ao dispositivo <i>Bluetooth</i>	Ligado Perda do vínculo	Revincula o dispositivo
Rejeitar chamada	Ligado Vinculado Entrada de chamada	Desconecta a chamada ou envia a chamada para correio de voz, dependendo do dispositivo
Transferir uma chamada entre fone de ouvido e dispositivo <i>Bluetooth</i>	Ligado Vinculado Em uma chamada	Transfere a chamada de um dispositivo para o outro
Discagem ativada por voz	Ligado Vinculado Sem chamada	Ativa o recurso de reconhecimento de voz

PT INDICADORES DE STATUS

STATUS DO FONE DE OUVIDO	INDICADOR DE STATUS DO FONE DE OUVIDO
Ligando	Luz azul aparece e pisca a cada 6 segundos
Ligado	Luz azul pisca a cada 6 segundos
Desligando	Luz vermelha aparece e some
Desligado	Indicador não está aceso
Carregando bateria	Luz vermelha está acesa
Bateria totalmente carregada	Luz vermelha some
Estado de descoberta	Indicador pisca em azul e vermelho por 30 segundos
Chamada perdida	Piscada em azul/vermelho pouco freqüente Pressione qualquer botão para cancelar
Tocando	Piscada rápida em azul/vermelho
Indicador on-line (OLI)	Piscada em azul a cada 10 segundos
Bateria baixa	Pisca em vermelho

UK TROUBLESHOOTING

UK MY HEADSET DOES NOT WORK WITH MY PHONE.

POSSIBLE CAUSE	SOLUTION
Headset was not in discovery mode when mobile phone menu selections were made.	See page 10 "Pairing".
Incorrect menu selections were made on your mobile phone.	See page 10 "Bluetooth Pairing".

UK I DID NOT ENTER MY PASSWORD.

POSSIBLE CAUSE	SOLUTION
Your phone did not locate the headset.	Repeat the pairing process on page 10.
Incorrect menu selections were made on your mobile phone.	Repeat the pairing process on page 10.

UK CALLERS CANNOT HEAR ME.

POSSIBLE CAUSE	SOLUTION
Mute is turned on.	Press both sides of the volume/mute button simultaneously.

UK I CANNOT HEAR CALLER/DIALING TONE.

POSSIBLE CAUSE	SOLUTION
The headset is not turned on.	Press the call control button for 2 seconds until you hear a beep or see the headset status indicator glow blue.
Your headset is out of range.	Move the headset closer to the phone or <i>Bluetooth</i> device.
Your headset battery is flat.	Charge your battery using the AC power adapter supplied, or a AAA battery charger.
The listening volume is too low.	Press the top part of the volume/mute button to increase the sound heard in the headset.

FR DÉPANNAGE

FR LE MICRO-CASQUE NE FONCTIONNE PAS AVEC MON TÉLÉPHONE.

CAUSE POSSIBLE	SOLUTION
Le micro-casque n'était pas en mode de détection lorsque vous avez effectué les sélections dans le menu de votre téléphone mobile.	Voir page 10, «Établissement d'une liaison <i>Bluetooth</i> ».
Vous avez sélectionné la mauvaise fonction à partir du menu de votre téléphone mobile.	Voir page 10, «Établissement d'une liaison <i>Bluetooth</i> ».

FR JE N'AI PAS ENTRÉ MON MOT DE PASSE.

CAUSE POSSIBLE	SOLUTION
Le téléphone n'a pas détecté le micro-casque.	Répétez le processus de liaison décrit à la page 10.
Vous avez sélectionné la mauvaise fonction à partir du menu de votre téléphone mobile.	Répétez le processus de liaison décrit à la page 10.

FR MON INTERLOCUTEUR NE M'ENTEND PAS.

CAUSE POSSIBLE	SOLUTION
La fonction de discrétion est activée.	Appuyez simultanément sur les deux côtés du bouton de discrétion/réglage du volume.

FR JE N'ENTENDS PAS MON INTERLOCUTEUR NI LA TONALITÉ.

CAUSE POSSIBLE	SOLUTION
Le micro-casque n'est pas sous tension.	Pour l'allumer, maintenez le bouton de contrôle des appels enfoncé pendant 2 secondes jusqu'à ce que vous entendiez un signal sonore ou que le voyant du micro-casque s'allume en bleu.
Le micro-casque est hors de portée.	Rapprochez le micro-casque du téléphone ou autre dispositif <i>Bluetooth</i> .
La batterie du micro-casque est déchargée.	Chargez la batterie à l'aide de l'adaptateur c.a inclus ou du chargeur de pile AAA.
Le volume d'écoute est trop faible.	Appuyez sur le bouton volume/discrétion pour augmenter le volume du son dans le micro-casque.

ES SOLUCIÓN DE PROBLEMAS

ES EL AURICULAR NO FUNCIONA CON EL TELÉFONO.

POSIBLE CAUSA	SOLUCIÓN
El auricular no se encontraba en el modo de detección cuando se seleccionaron las opciones del menú en el teléfono celular.	Consulte la sección "Emparejamiento con un dispositivo <i>Bluetooth</i> " en la página 11.
Las opciones seleccionadas del menú del teléfono celular no son correctas.	Consulte la sección "Emparejamiento con un dispositivo <i>Bluetooth</i> " en la página 11.

ES NO INTRODUJE LA CLAVE.

POSIBLE CAUSA	SOLUCIÓN
El teléfono no pudo localizar el auricular.	Repita el proceso de emparejamiento descrito en la página 11.
Las opciones seleccionadas del menú del teléfono celular no son correctas.	Repita el proceso de emparejamiento descrito en la página 11.

ES LA OTRA PERSONA NO ME OYE.

POSIBLE CAUSA	SOLUCIÓN
La función Silencio está activada.	Presione ambos lados del botón de volumen/silencio de manera simultánea.

ES NO PUEDO OÍR EL TONO DE LLAMADA O A LA PERSONA QUE LLAMA.

POSIBLE CAUSA	SOLUCIÓN
El auricular no está encendido.	Presione el botón de control de llamada durante 2 segundos hasta que escuche un sonido o vea que el indicador de estado del auricular se ilumina en azul.
El auricular está fuera de alcance.	Acérquese más al teléfono o al dispositivo <i>Bluetooth</i> .
La batería del auricular está descargada.	Cargue la batería usando el transformador de CA que se proporciona con el auricular, o use el cargador de batería AAA.
El volumen de escucha es demasiado bajo.	Presione la parte superior del botón de volumen/silencio para subir el volumen del auricular.

PT SOLUÇÃO DE PROBLEMAS

PT MEU FONE DE OUVIDO NÃO FUNCIONA COM MEU CELULAR.

CAUSA POSSÍVEL	SOLUÇÃO
O fone de ouvido não estava no modo de descoberta quando foram feitas as seleções no menu do celular.	Consulte a página 11, "Emparelhamento com <i>Bluetooth</i> ".
Foram feitas seleções incorretas no menu do celular.	Consulte a página 11, "Emparelhamento com <i>Bluetooth</i> ".

PT NÃO INSEI MINHA CHAVE-MESTRA.

CAUSA POSSÍVEL	SOLUÇÃO
O celular não localizou o fone de ouvido.	Repita o processo de emparelhamento da página 11.
Foram feitas seleções incorretas no menu do celular.	Repita o processo de emparelhamento da página 11.

PT OS CHAMADORES NÃO CONSEGUEM ME OUVIR.

CAUSA POSSÍVEL	SOLUÇÃO
A interrupção do som está ativada.	Pressione ao mesmo tempo ambos os lados do botão de volume/interrupção do som.

PT NÃO CONSIGO OUVIR O CHAMADOR/TOM DE DISCAGEM.

CAUSA POSSÍVEL	SOLUÇÃO
O fone de ouvido não está ligado.	Pressione o botão de controle de chamadas por 2 segundos até ouvir um bipe ou ver o indicador de status do fone de ouvido acender em azul.
O fone de ouvido está fora de alcance.	Mova o fone de ouvido para mais perto do celular ou do dispositivo <i>Bluetooth</i> .
A bateria do fone de ouvido está descarregada.	Carregue a bateria usando o adaptador CA fornecido ou um carregador de bateria AAA.
O volume de audição está muito baixo.	Pressione a parte superior do botão de volume/interrupção do som para aumentar o som ouvido no fone de ouvido.

UK SPARE PARTS



70382-01 Headset



70384-01 Ear stabilizer



70383-01 Headset carrying pocket

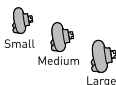

70385-01 Soft gel ear tip kit



70416-01 Battery charger

UK ACCESSORIES



69520-01 AC/DC car lighter adapter charger



69519-01 USB charger



70393-02 Mini-USB charging adapter

UK TO ORDER

To order, please contact your Plantronics supplier or go to www.plantronics.com

FR PIÈCES DE RECHANGE



70382-01 Micro-casque



70384-01 Stabilisateur auriculaire



70383-01 Étui de transport pour micro-casque

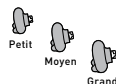

70385-01 Ensemble d'embouts en gel



70416-01 Chargeur de pile

FR ACCESSOIRES



69520-01 Chargeur avec adaptateur c.a./c.c. pour allume-cigare



69519-01 Chargeur USB pour micro-casque



70393-02 Adaptateur de charge Mini-USB

FR POUR COMMANDER

Pour passer votre commande, veuillez communiquer avec votre fournisseur Plantronics ou visiter le site www.plantronics.com.

ES PIEZAS DE REPUESTO



70382-01 Auricular



70383-01 Estuche de bolsillo



70416-01 Cargador de la batería



70384-01 Estabilizador para la oreja



70385-01 Juego de extremos del auricular de plástico blando

ES ACCESORIOS



69520-01 Adaptador para el encendedor del automóvil de CA/CC



69519-01 Cargador USB para el auricular



70393-02 Mini adaptador de carga USB

ES PARA REALIZAR UN PEDIDO

Para realizar un pedido, póngase en contacto con el proveedor de Plantronics o visite www.plantronics.com.

PT PEÇAS DE REPOSIÇÃO



70382-01 Fone de ouvido



70383-01 Suporte para transporte do fone de ouvido



70416-01 Carregador de bateria



70384-01 Estabilizador auricular

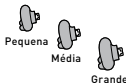

70385-01 Kit de pontas auriculares de gel suave

PT ACESSÓRIOS



69520-01 Adaptador de carregador de isqueiro de carro CA/CC



69519-01 Carregador de fone de ouvido USB



70393-02 Miniadaptador de carga USB

PT PARA FAZER PEDIDOS

Para fazer seu pedido, contate o fornecedor Plantronics ou visite www.plantronics.com.

UK REGISTER YOUR PRODUCT ONLINE

This is not a condition of your warranty, but will assist us in providing the best possible service and technical support for your product. Visit www.plantronics.com/productregistration.

UK WARRANTY

For warranty information, please refer to the included product warranty card or visit www.plantronics.com/warranty.

UK TECHNICAL ASSISTANCE

The Plantronics Technical Assistance Center (TAC) is ready to assist you on 866-363-BLUE (2583), or visit the Support section of our Web site at www.plantronics.com for technical support. You can also call the technical assistance center for accessibility information.

ES REGISTRO DEL PRODUCTO EN LÍNEA

Esta no es una condición de su garantía, pero nos permitirá proporcionarle el mejor servicio y asistencia técnica para su producto. Visite www.plantronics.com/productregistration.

ES GARANTÍA

Para obtener información sobre la garantía, consulte la tarjeta de garantía incluida con el producto o visite www.plantronics.com/warranty.

ES ASISTENCIA TÉCNICA

El Centro de asistencia técnica (TAC) de Plantronics también le puede ayudar si llama al 831-426-5858, ext. 5538. También puede visitar la sección de asistencia técnica de nuestro sitio Web: www.plantronics.com. Para obtener información sobre accesibilidad, también puede llamar al centro de asistencia técnica.

FR ENREGISTREZ VOTRE PRODUIT EN LIGNE

L'enregistrement en ligne n'est pas une condition de la garantie; cependant, il nous aidera à vous fournir un meilleur service et soutien technique pour votre produit. Visitez www.plantronics.com/productregistration.

FR GARANTIE

Pour en savoir plus sur la garantie, veuillez consulter la fiche de garantie fournie avec le produit ou visitez le site www.plantronics.com/warranty.

FR SOUTIEN TECHNIQUE

Le centre d'assistance technique de Plantronics est là pour vous aider au 866-363-BLUE (2583). Vous pouvez également consulter la section Soutien de notre site Web au www.plantronics.com pour obtenir de l'assistance technique. Appelez le centre d'assistance technique de Plantronics pour obtenir des renseignements sur l'accessibilité.

PT REGISTRE SEU PRODUTO ON-LINE

Esta não é uma condição para a garantia, mas você nos ajudará a fornecer o melhor serviço e suporte técnico possível ao seu produto. Visite www.plantronics.com/productregistration.

PT GARANTIA

Para obter informações sobre a garantia, consulte o cartão de garantia que veio com o produto ou visite www.plantronics.com/warranty.

PT ASSISTÊNCIA TÉCNICA

O Centro de Assistência Técnica da Plantronics (TAC) está pronto para ajudá-lo pelo telefone 831-426-5858, ext. 5538, ou visite a seção de suporte técnico do nosso site em www.plantronics.com para obter suporte técnico. Para obter informações sobre acessibilidade, você também pode ligar para o centro de assistência técnica.

FCC REQUIREMENT INFORMATION

FCC REQUIREMENTS PART 15

Operation is subject to the following two conditions:

1. This device may not cause harmful interference.
2. This device must accept any interference received, including interference that may cause undesired operation.

This equipment has been tested and found to comply with the limits for a Class B digital device, pursuant to Part 15 of the FCC Rules. These limits are designed to provide reasonable protection against harmful interference in a residential installation. This equipment generates, uses, and can radiate radio frequency energy and, if not installed and used in accordance with the instructions, may cause harmful interference to radio communications.

However, there is no guarantee that interference will not occur in a particular installation. If this equipment does cause harmful interference to radio or television reception which can be determined by turning the radio or television off and on, the user is encouraged to try to correct interference by one or more of the following measures:

1. Reorient or relocate the receiving antenna.
2. Increase the separation between the equipment and receiver.
3. Connect the equipment into an outlet on another circuit.
4. Consult the dealer or an experienced radio/TV technician for help.

EXPOSURE TO RADIO FREQUENCY RADIATION

This device and its antenna must not be co-located or operated in conjunction with any other antenna or transmitter. To comply with FCC RF exposure requirements, only use supplied antenna. Any unauthorized modification to the antenna or device could void the user's authority to operate this device.

INDUSTRY CANADA NOTICE RADIO EQUIPMENT

The term "IC:" before the radio certification number only signifies that Industry Canada technical specifications were met. Operation is subject to the following two conditions: (1) this device may not cause interference, and (2) this device must accept any interference, including interference that may cause undesired operation of the device. "Privacy of communications may not be ensured when using this telephone." This product meets the applicable Industry Canada technical specifications of the RSS210.

AVIS RÉGLEMENTAIRES

EXIGENCES DE LA SECTION 15 DU RÈGLEMENT DE LA FCC

Cet appareil est conforme aux dispositions de la section 15 des règlements de la FCC. Son utilisation est assujettie aux deux conditions suivantes :

1. cet appareil ne doit pas provoquer de brouillage nuisible;
2. cet appareil doit tolérer le brouillage reçu, notamment celui qui pourrait perturber son bon fonctionnement.

Ce produit a été vérifié et déclaré conforme aux limitations relatives à un appareil numérique de classe B, en vertu de la section 15 des règlements de la FCC. Ces limitations visent à assurer une protection raisonnable contre les interférences dans le cadre d'une installation résidentielle. Cet équipement génère et utilise de l'énergie de fréquence radio et risque, s'il n'est pas installé et utilisé correctement, de provoquer des interférences de communications radiophoniques.

Il n'y a toutefois aucune garantie qu'il ne se produira pas d'interférence dans une installation particulière. Si cet appareil brouille la réception radiophonique ou télévisuelle, ce que l'on peut déterminer en éteignant puis en rallumant l'appareil, nous encourageons l'utilisateur à essayer de corriger le problème en prenant une ou plusieurs des mesures suivantes :

1. réorienter ou rediriger l'antenne de réception;
2. éloigner l'appareil du récepteur;
3. Branchez l'équipement sur une prise de courant faisant partie d'un autre circuit.
4. Consultez le fournisseur ou un technicien expérimenté en radio/télévision afin d'obtenir de l'assistance.

EXPOSITION À L'ÉNERGIE DE FRÉQUENCE RADIOÉLECTRIQUE

Cet appareil et son antenne ne doivent pas être placés au même endroit ou fonctionner conjointement avec une autre antenne ou un autre émetteur. Pour respecter les normes d'exposition à l'énergie de fréquence radioélectrique de la FCC, veuillez utiliser uniquement l'antenne fournie. Toute modification non autorisée de l'antenne ou de l'appareil risque d'annuler le droit qu'a l'utilisateur d'utiliser l'appareil.

AVIS INDUSTRIE CANADA ÉQUIPEMENT RADIO

Le terme « IC/CI » avant le numéro d'homologation radio signifie seulement que les spécifications techniques Industrie Canada ont été respectées. Le fonctionnement de l'équipement est soumis aux deux conditions suivantes : (1) le dispositif ne doit créer aucune interférence nuisible, et (2) le dispositif doit accepter toute interférence reçue, y compris celles pouvant causer le fonctionnement indésirable du dispositif. « La confidentialité des communications n'est pas assurée lors de l'usage du téléphone. » Ce produit répond aux spécifications techniques du ministère de l'Industrie du Canada en vigueur pour le RSS210.

AVISOS SOBRE NORMATIVA

REQUISITOS DE LA FCC (SECCIÓN 15)

Este dispositivo cumple lo establecido en la sección 15 de las normas de la FCC. El funcionamiento está sujeto a las siguientes condiciones:

1. Este dispositivo no debe causar interferencias peligrosas.
2. Este dispositivo debe aceptar cualquier interferencia recibida, incluidas las interferencias que puedan causar un funcionamiento no deseado.

Este equipo se ha probado y se ha demostrado que cumple los límites para dispositivos digitales de Clase B, de conformidad con la sección 15 de las normas de la FCC. Dichos límites se han establecido para garantizar una protección razonable contra interferencias peligrosas en instalaciones residenciales. Este equipo genera, utiliza y puede radiar energía de radiofrecuencia y, si no se instala y utiliza según las instrucciones, puede causar interferencias peligrosas en las comunicaciones por radio.

Sin embargo, no se garantiza que no se puedan producir interferencias en una instalación concreta. En el caso de que este equipo produjera interferencias peligrosas en la recepción de radio o televisión, que se puede determinar apagando y encendiendo la radio o el televisor, se recomienda que el usuario corrija dichas interferencias mediante alguno de los siguientes procedimientos:

1. Vuelva a orientar o colocar la antena receptora.
2. Aumente la distancia de separación entre el equipo y el receptor.
3. Conecte el equipo a una toma de corriente de un circuito distinto.
4. Póngase en contacto con el distribuidor o con un técnico de radio o televisión con experiencia para obtener ayuda.

EXPOSICIÓN A LA RADIACIÓN DE LARADIOFRECUENCIA

Ni el dispositivo ni la antena deben colocarse o utilizarse en combinación con ninguna otra antena o transmisor. Para cumplir con los requisitos de la FCC sobre exposición a la radiación de radiofrecuencia, utilice únicamente la antena proporcionada. Toda modificación no autorizada en la antena o dispositivo podría anular el derecho del usuario a utilizar este dispositivo.

AVISOS DE REGULAMENTAÇÃO

REQUISITOS DA FCC - PARTE 15

Este dispositivo está em conformidade com a Parte 15 das Regras da FCC. Sua operação está de acordo com as duas seguintes condições:

1. Este dispositivo não pode causar interferência prejudicial, e
2. Este dispositivo deve aceitar qualquer interferência recebida, inclusive interferência que possa causar operação indesejável.

Este equipamento foi testado e constatou-se que está dentro dos limites de um dispositivo digital da Classe B, em conformidade com a Parte 15 das regras da FCC. Esses limites são projetados para fornecer proteção razoável contra interferência prejudicial em instalações residenciais. Este equipamento gera, usa e pode irradiar energia de radiofrequência e, se não for instalado e usado de acordo com as instruções, poderá causar interferência prejudicial às radiocomunicações.

Todavia, não existe garantia de que não ocorrerá interferência em determinada instalação. Se este equipamento causar interferência prejudicial à recepção de rádio ou televisão, o que pode ser determinado ligando-se e desligando-se o rádio ou a televisão, o usuário será incentivado a tentar corrigir a interferência tomando uma ou mais das seguintes medidas:

1. Reorientar a antena receptora ou mudar sua posição de lugar.
2. Aumentar o espaço que separa o equipamento do receptor.
3. Conectar o equipamento a uma tomada ou outro circuito.
4. Consultar seu revendedor ou um técnico experiente de rádio ou TV para obter ajuda.

EXPOSIÇÃO À RADIÇÃO DE RADIOFREQUÊNCIA

Este dispositivo e sua antena não devem ser colocados ou operados em conjunto com nenhuma outra antena ou transmissor. Para respeitar os requisitos de exposição à radiofrequência da FCC, use somente a antena fornecida. Uma modificação não autorizada da antena ou do dispositivo pode anular a autoridade do usuário para operar este dispositivo.



PLANTRONICS

SOUND INNOVATION™

UK

Plantronics, Inc.
345 Encinal Street
Santa Cruz, CA 95060
Tel: (800) 544-4660
www.plantronics.com

© 2006 Plantronics, Inc. All rights reserved. Plantronics, the logo design, Plantronics Discovery and Sound Innovation are trademarks or registered trademarks of Plantronics, Inc. The *Bluetooth*® word mark and logos are owned by the Bluetooth SIG, Inc. and any use of such marks by Plantronics is under licence. All other trademarks are the property of their respective owners.

Patents U.S. 5,210,791; D517,053; EM392600-0001; 392600-0002 Patents Pending

Printed in U.S.A.
73665-07 (06,06)

ES

Plantronics, Inc.
345 Encinal Street
Santa Cruz, California, EE.UU.
Tel.: (800) 544-4660
www.plantronics.com

© 2005-2006 Plantronics, Inc. Todos los derechos reservados. Plantronics, el diseño del logotipo, Plantronics Discovery y Sound Innovation son marcas comerciales o registradas de Plantronics, Inc. El nombre y los logotipos de *Bluetooth*® son propiedad de Bluetooth SIG, Inc. y Plantronics, Inc. los utiliza bajo licencia. Todas las demás marcas registradas son propiedad de sus respectivos propietarios.

Patentes en EE.UU.: 5,210, 791; D517, 053; EM 392600-0001 y 392600-0002; Patentes pendientes.

Impreso en EE.UU.
73665-07 (06,06)

FR

Plantronics, Inc.
345 Encinal Street
Santa Cruz, CA 95060, États-Unis
Tél : (800) 544-4660
www.plantronics.com

© Plantronics, Inc., 2005-2006. Tous droits réservés. Plantronics, le logo, Plantronics Discovery et Sound Innovation sont des marques de commerce ou des marques déposées de Plantronics, Inc. La marque *Bluetooth*® et les logos sont la propriété de Bluetooth SIG, Inc. et Plantronics, Inc. utilise ces marques sous licence. Toutes les autres marques de commerce sont la propriété de leurs détenteurs respectifs.

Brevets : É.-U. 5,210, 791; D517, 053; EM 392600-0001 et 392600-0002; Brevets en instance

Imprimé aux É.-U.
73665-07 (06,06)

PT

Plantronics, Inc.
345 Encinal Street
Santa Cruz, CA 95060 EUA
Tel.: (800) 544-4660
www.plantronics.com

© 2005-2006 Plantronics, Inc. Todos os direitos reservados. Plantronics, o design do logotipo, Plantronics Discovery e Sound Innovation são marcas comerciais ou registradas da Plantronics, Inc. O nome e os logotipos *Bluetooth*® são de propriedade da Bluetooth SIG, Inc. e são usados pela Plantronics sob licença. Todas as outras marcas comerciais pertencem a seus respectivos proprietários.

Patentes norte-americanas 5.210, 791; D517, 053; EM 392600-0001 e 392600-0002; Patentes pendentes.

Impresso nos Estados Unidos.
73665-07 (06,06)

