

# Sommaire

<b>Consignes de sécurité</b>	<b>102</b>	<i>Recherche par balayage</i>	110	Mise en sourdine du téléphone	116
<b>Consignes générales de sécurité routière</b>	<b>103</b>	Filtrage des programmes en mode FM-DAS (mémorisation automatique (Autostore) dynamique)	110	Activation du mode radio AM	117
<b>Récapitulatif des touches</b>	<b>104</b>	Sélection des types de programme (PTY)	111	Activation du mode du menu AM	117
<b>Protection antivol</b>	<b>105</b>	<i>Activer/désactiver la fonction d'affichage PTY</i>	111	Régler la gamme d'ondes AM	117
Saisie du code numérique	105	Sélectionner/mémoriser des stations FM	111	Réglages possibles pour sélectionner une station	117
Retirer la façade amovible	106	Syntonisation manuelle en FM	112	<i>Syntonisation des stations PO, GO, OC</i>	117
Mettre en place la façade amovible	106	Fonction régionale	112	<i>Recherche automatique</i>	117
<b>Commandes principales</b>	<b>107</b>	<i>Activer/désactiver la fonction régionale</i>	113	Sélectionner/mémoriser des stations PO, GO et OC	118
Mettre en marche/arrêt	107	Activer/désactiver l'affichage de la fréquence	113	Mémorisation automatique (Autostore) PO, GO	118
Régler le volume	107	Activer/désactiver le radiotexte	113	Syntonisation manuelle PO, GO, OC	118
Activer le menu de menu du son	107	Messages d'informations routières TP (Traffic program)	114	<b>Mode CD</b>	<b>119</b>
<i>Régler les graves</i>	107	<i>Activer/quitte le menu TP</i>	114	Remarques concernant les disques compacts (CD)	119
<i>Régler les aigus (Treble)</i>	107	<i>Activer/désactiver les messages d'informations routières TP</i>	114	Insérer/éjecter un CD	119
<i>Fader (Equaliser)</i>	108	<i>Régler la reprise automatique</i>	115	Saut de plages avance/retour	120
<i>Régler la balance</i>	108	<i>Régler/supprimer la programmation directe</i>	115	Recherche par balayage	120
<i>Réglage linéaire</i>	108	<i>Activer/désactiver la mise en sourdine</i>	116	Avance/retour rapide	120
<i>Régler la puissance du caisson de basses et le haut-parleur central</i>	108	<i>Interruption d'un message d'informations routières</i>	116	Répétition d'une plage (Repeat)	120
<i>Activer/désactiver la fonction loudness</i>	108	<i>Volume des messages d'informations routières</i>	116	Lecture aléatoire (Random Play)	121
<b>Mode radio</b>	<b>109</b>			Menu de réglage CD	121
Activation du mode radio FM	109			<i>Afficher le nombre total de plages</i>	121
Activation du mode du menu FM	109			<i>Commutation affichage plage/ texte du CD</i>	121
Régler le mode FM	109			Dispositif de protection thermique	122
Réglages possibles pour sélectionner une station	109				
<i>Mémorisation automatique (Autostore) dynamique (FM-DAS)</i>	109				
<i>Recherche des stations FM-DAS</i>	110				

<p>Remarques sur les CD enregistrables et réinscriptibles 122</p> <p>Remarque concernant les CD dotés d'un dispositif anticopie 122</p> <p><b>Mode MP3 123</b></p> <p>Remarque générale sur le mode MP3 123</p> <p>Création d'un support MP3/ WMA 123</p> <p style="padding-left: 20px;"><i>Création d'une playlist</i> 124</p> <p>Insérer/éjecter un CD MP3 125</p> <p>Commutation dossier/playlist 126</p> <p>Saut de plages retour/avance 126</p> <p>Changer de dossier/de playlist 126</p> <p>Recherche par balayage 126</p> <p>Avance/retour rapide 127</p> <p>Lecture aléatoire (Random Play) 127</p> <p>Répétition d'une plage (Repeat) 127</p> <p>Menu de réglage MP3 127</p> <p style="padding-left: 20px;"><i>Dossier/playlist/nombre de plages</i> 127</p> <p style="padding-left: 20px;"><i>Afficher le nom du dossier/de la playlist</i> 128</p> <p style="padding-left: 20px;"><i>Commutation de l'affichage plage/ ID3 Tag</i> 128</p> <p><b>Mode changeur de CD 129</b></p> <p>Changeur de CD prêt à fonctionner 129</p> <p>Charger/retirer le compartiment de CD 129</p> <p>Sélection du mode changeur de CD 129</p>	<p>Changer de CD/sélectionner le CD 129</p> <p>Menu de réglage CDC (chargeur de CD) 130</p> <p style="padding-left: 20px;"><i>Afficher les informations sur la plage</i> 130</p> <p style="padding-left: 20px;"><i>Afficher le nombre de plages et la durée totale du CD</i> 130</p> <p style="padding-left: 20px;"><i>Attribution d'un nom à un CD</i> 131</p> <p>Filtrage des plages d'un CD 132</p> <p><b>Configuration personnalisée 133</b></p> <p>Sélectionner/quitter le menu de configuration personnalisée 133</p> <p style="padding-left: 20px;"><i>Régler le volume en fonction de la vitesse (Gal)</i> 133</p> <p style="padding-left: 20px;"><i>Fonctionnement en cas de mise en sourdine du téléphone (Tel)</i> 133</p> <p style="padding-left: 20px;"><i>Luminosité de l'écran (Lum)</i> 134</p> <p style="padding-left: 20px;"><i>Réglage de la diode clignotante (Led)</i> 134</p> <p style="padding-left: 20px;"><i>Optimisation de la réception (M/S)</i> 134</p> <p style="padding-left: 20px;"><i>Entrée AUX (Aux)</i> 135</p> <p style="padding-left: 20px;"><i>Volume du signal sonore (BeV)</i> 135</p> <p><b>Menu de services 136</b></p> <p>Sélectionner/quitter le menu services 136</p> <p style="padding-left: 20px;"><i>Réinitialisation du changeur de CD</i> 136</p> <p>Réinitialisation de l'appareil 136</p>	<p><b>Explications 140</b></p> <p>SYSTÈME RDS 140</p> <p>Niveau DAS Seek Qual. 140</p> <p>Niveau DAS Seek Name 140</p> <p>Niveau Stations RDS 140</p> <p>Niveau Stations Fix 140</p> <p>PTY (type de programme) 140</p> <p><b>Glossaire 142</b></p> <p><b>Index 144</b></p> <p><b>Caractéristiques techniques 147</b></p> <p><b>REMARQUE 148</b></p>
---	--	--



## Consignes de sécurité

**N'utilisez l'appareil que lorsque la circulation routière le permet et lorsque vous êtes absolument sûr de ne mettre en danger ni votre vie ni celle de votre passager ou d'un autre usager de la route et de ne pas gêner ou importuner qui que ce soit.**

**Ne vous servez de l'appareil que pour l'usage auquel il est destiné. Réglez le volume de l'appareil de façon à pouvoir encore entendre les bruits extérieurs.**

**En cas de dysfonctionnements (p. ex. émanation de fumée ou d'odeurs), éteignez tout de suite l'appareil.**

**Pour des raisons de sécurité, seul un spécialiste est autorisé à ouvrir l'appareil. En cas de réparation, veuillez contacter votre revendeur.**

## Consignes générales de sécurité routière

Cet autoradio est destiné est homologué et destiné à un montage et une mise en service sur les véhicules de tourisme, les utilitaires et les autobus (classes de véhicule M, N et O) dotés d'une tension nominale de bord de 12 V.

Seuls les techniciens qualifiés sont autorisés à procéder au montage et à l'entretien de l'appareil. Un montage non correct ou un entretien mal effectué peuvent entraîner des dysfonctionnements des systèmes électroniques du véhicule. Respectez les consignes de sécurité du constructeur du véhicule.

Faites effectuer les travaux sur les systèmes électroniques du véhicule (par exemple pour la connexion du tachymètre) par un atelier de réparation agréé. Nous déclinons toute responsabilité en cas d'interférences avec des dispositifs électroniques.

Installez cet appareil uniquement aux endroits prévus par le fabricant.

Fixez l'appareil de telle sorte qu'il ne puisse pas se détacher en cas de collision.

L'alimentation électrique doit être suffisamment protégée par des fusibles.

L'utilisation de téléphones portables non raccordés à une antenne extérieure peut entraîner des dysfonctionnements de l'appareil.

Lisez attentivement le manuel d'utilisation de l'appareil et familiarisez-vous avec l'appareil avant de prendre le volant. Ne procédez au réglage de l'appareil que lorsque la circulation le permet. Réglez le volume sonore de l'autoradio de sorte à pouvoir entendre distinctement les bruits extérieurs (la sirène d'une voiture de police p. ex.).

## Récapitulatif des touches

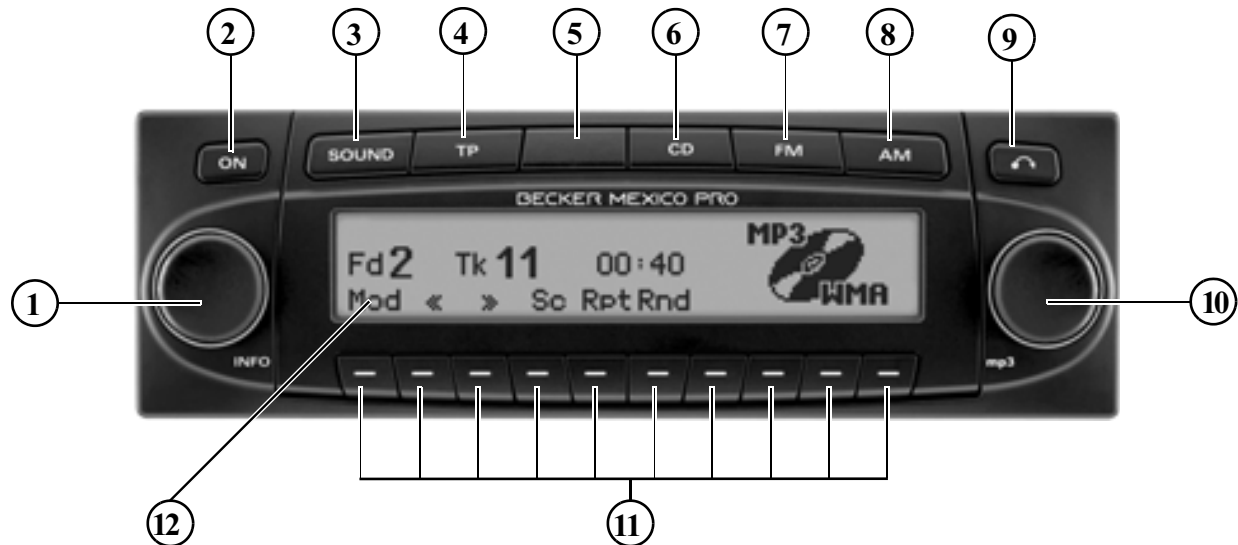

- 1 Bouton rotatif gauche ● (INFO)
- 2 Interrupteur marche/arrêt (ON)
- 3 Touche de son (SOUND)
- 4 Touche des messages d'informations routières (TP)
- 5 Diode clignotante
- 6 Commutation mode CD (CD)

- 7 Commutation en mode FM (FM)
- 8 Commutation en mode AM (AM)
- 9 Touche d'éjection du CD (🔄)
- 10 Bouton rotatif droit ●
- 11 Touches multifonctions
- 12 Écran

## Saisie du code numérique

Lorsque l'autoradio est coupé de l'alimentation électrique, la protection antivol s'active automatiquement. Une fois que vous avez allumé l'autoradio en appuyant sur la touche **ON**, le message **Enter Code Number** s'affiche.

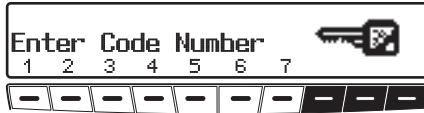

- Saisissez le code à 5 chiffres à l'aide des touches multifonction **1** - **7**.

### Exemple :

Code numérique 15372 (le code se trouve sur la CODE CARD).

Une fois le cinquième chiffre saisi, et si tous les autres chiffres ont été correctement entrés, l'appareil se met automatiquement en marche.

### Remarque

Conservez impérativement la CODE CARD hors du véhicule, dans un endroit sûr, afin d'empêcher toute utilisation frauduleuse de l'autoradio. Il est recommandé d'apposer les autocollants fournis sur les vitres du véhicule (de l'intérieur).

Si vous avez entré un numéro de code incorrect, le message **Enter Code Number** s'affiche de nouveau. Après la troisième tentative infructueuse de saisie du code, le message **Wait** s'affiche, l'appareil se bloque pendant 60 minutes environ.

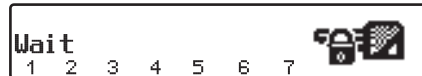

Après 3 autres essais infructueux, la période de blocage est à nouveau de 60 minutes.

### Remarque importante :

La durée d'attente s'écoule seulement lorsque l'appareil est en marche et que le contact est mis.

## Protection antivol

### Retirer la façade amovible

Pour garantir une sécurité efficace contre le vol, il est possible d'ôter la façade amovible (A) de l'autoradio.

- ▶ Appuyez brièvement sur la touche  (le support de données reste dans l'appareil).  
L'écran bascule vers l'avant.
- ▶ Retirez la façade amovible.

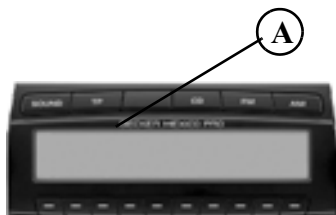

Après avoir rabattu l'écran, le volume du son est limité à une valeur maximale. Au bout de 20 secondes, un bip retentit pour indiquer que l'unité de commande est rabattue. Puis, l'appareil s'éteint.



#### **Attention** **Risque d'accident**

Pour des raisons de sécurité, ne laissez pas la façade amovible de l'autoradio ouverte pendant la conduite du véhicule.

#### **Remarque importante :**

Une fois la façade amovible retirée, placez-la dans l'étui de protection fourni avec votre autoradio.

Ne touchez pas les contacts métalliques de la façade amovible ou de la radio.

### Mettre en place la façade amovible

- ▶ Engagez la façade amovible dans le point d'arrêt en bas à gauche, puis dans le point d'arrêt en bas à droite. Faites ensuite basculer la façade amovible vers le haut jusqu'à ce qu'elle s'enclenche dans les points d'arrêt supérieurs. Il est également possible d'insérer la façade amovible à plat et de l'enfoncer.

Pour assurer le bon fonctionnement de l'appareil, la façade amovible doit s'enclencher complètement dans les quatre points d'arrêt.

## Mettre en marche/arrêt

- ▶ Appuyez sur la touche **ON**.

Vous pouvez également mettre en marche ou arrêter votre appareil en mettant ou en coupant le contact du véhicule.

Pour que l'appareil se mette en marche lorsque vous mettez le contact, il faut que vous l'ayez arrêté auparavant en coupant le contact.

Pour empêcher que l'appareil ne s'éteigne après coupure du moteur, appuyez sur la touche **ON** dans les trois secondes suivant la coupure du moteur.

### Remarque :

Il est également possible d'allumer l'appareil sans mettre le contact en appuyant sur la touche **ON**. L'appareil s'éteint toutefois automatiquement au bout d'une heure.

## Régler le volume

Tournez le bouton rotatif gauche ●. Le volume diminue ou augmente.

## Activer le menu de menu du son

Appuyez sur la touche **SOUND**. Le menu de menu du son est activé. Vous disposez des fonctions suivantes : **Bas** (basses), **Trb** (aigus), **Fad** (fader), **Bal** (balance), **FLt** (réglage linéaire), **Sub** (subwoofer) et **Ldn** (loudness).



Les réglages des basses et aigus sont enregistrés séparément pour les gammes d'ondes FM, AM (OM, GO, OC), les informations routières, le mode téléphone, le mode CD, MP3/WMA et CDC/AUX.

## Régler les graves

- ▶ Appuyez sur la touche **SOUND** et ensuite sur la touche multifonction **Bas**.



- ▶ Tournez ensuite le bouton rotatif droit ● pour obtenir l'effet de graves souhaité.

## Régler les aigus (Treble)

- ▶ Appuyez sur la touche **SOUND** et ensuite sur la touche multifonction **Trb**.



- ▶ Tournez ensuite le bouton rotatif droit ● pour obtenir l'effet d'aigus souhaité.



# Commandes principales

## Fader (Equaliser)

- ▶ Appuyez sur la touche **SOUND** et ensuite sur la touche multifonction **Fad.**



- ▶ Tournez ensuite le bouton rotatif droit ● pour obtenir l'effet de Fader souhaité.

## Régler la balance

- ▶ Appuyez sur la touche **SOUND** et ensuite sur la touche multifonction **Bal.**



- ▶ Tournez ensuite le bouton rotatif droit ● pour obtenir l'effet de balance souhaité.

## Réglage linéaire

Vous pouvez configurer les réglages du son de la source de signal actuelle (p. ex. FM) à une valeur moyenne.

- ▶ Appuyez brièvement sur la touche **SOUND**. Appuyez ensuite brièvement sur la touche multifonction **FLt**. **Tone reset** s'affiche.

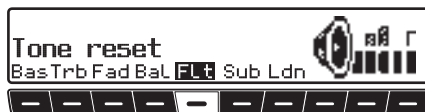

- ▶ Appuyer de nouveau sur la touche multifonction **FLt**.

## Régler la puissance du caisson de basses et le haut-parleur central

- ▶ Appuyez sur la touche **SOUND** et ensuite sur la touche multifonction **Sub.**



- ▶ Tournez le bouton rotatif droit ● pour obtenir le volume souhaité du caisson de basses.

## Activer/désactiver la fonction loudness

- ▶ Appuyez sur la touche **SOUND** et ensuite sur la touche multifonction **Ldn.**



- ▶ Appuyez sur la touche multifonction **Ldn** pour activer (ON) ou désactiver (OFF) la puissance sonore.

### Remarque :

Dans les gammes d'ondes PO, GO et OC, la fonction de puissance est désactivée.

## Activation du mode radio FM

- ▶ Appuyez sur la touche **FM**.

La gamme d'ondes FM est réglée avec le niveau de mémorisation et la fréquence ajustées en dernier.

## Activation du mode du menu FM

- ▶ Dans le mode radio, appuyez sur la touche **FM**.



Le mode du menu radio est activé et s'affiche. Si vous n'appuyez sur aucune touche dans les 8 secondes qui suivent, l'appareil revient au mode radio.

## Régler le mode FM

- ▶ Sélectionnez le mode du menu radio.



- ▶ Appuyez sur la touche multifonction **Fm**.

L'appareil se règle sur la dernière station écoutée et affiche le dernier niveau sélectionné.

Vous pouvez sélectionner les niveaux **Seek Quality**, **Seek Name**, **Stations RDS** et **Stations Fix** en appuyant plusieurs fois.

- **Seek Quality** (voir également page 140)
- **Seek Name** (voir également page 140)
- **Stations RDS** (voir également page 140)
- **Stations Fix** (voir également page 140)

## Réglages possibles pour sélectionner une station

Il est possible de régler la station souhaitée en utilisant les fonctions de mémorisation automatique (Autostore) dynamique, de recherche des stations, de recherche par balayage, de syntonisation manuelle ou encore les touches de stations.

## Mémorisation automatique (Autostore) dynamique (FM-DAS)

- ▶ Sélectionnez le mode du menu FM.



- ▶ Appuyez sur la touche multifonction **Fm** jusqu'à ce que **Seek Quality** ou **Seek Name** s'affiche.

En mode FM DAS, les stations pouvant être captées sont affichées via les touches multifonctions selon le réglage.

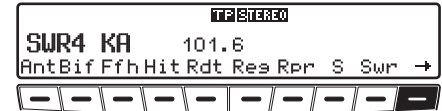

Appuyez sur la touche se trouvant sous l'abréviation de l'organisme d'émission radio, pour sélectionner la station souhaitée. Si la station souhaitée diffuse plusieurs programmes/programmes régionaux, il est possible de sélectionner le programme désiré dans un sous-menu qui apparaît automatiquement à l'écran.

## Mode radio



Si vous avez déjà sélectionné un programme de cette chaîne d'émetteurs, l'appareil revient au dernier programme réglé sans qu'il soit nécessaire d'entrer de nouveau le programme.

La touche multifonction **→** signifie qu'il est possible de sélectionner et de faire apparaître d'autres stations à l'écran en appuyant sur ces touches.

Si des noms de stations sont exploités pour transmettre des messages publicitaires ou des informations, cette station n'est pas caractérisée par une abréviation, mais par L-1... L-Z (L = Local). Ceci empêche la barre d'affichage de changer constamment. Lorsque vous sélectionnez une station, elle apparaît avec un astérisque à l'écran (p. ex. L\*1).

À la première utilisation et si l'alimentation de l'autoradio a été coupée, le récepteur a besoin d'un peu de temps pour évaluer les signaux de l'émetteur. L'affichage se fait pas à pas.

### Recherche des stations FM-DAS

► Tournez le bouton droit ● vers la gauche ou la droite.

La radio affiche, par ordre alphabétique croissant ou décroissant, les stations captées et identifiées.

### Recherche par balayage

► Appuyez sur le bouton droit ●.



**SE** s'affiche à l'écran.

La recherche automatique des stations commence. La première recherche se fait à un niveau non sensible, les recherches suivantes s'effectuent à un niveau sensible. Vous entendez pendant 8 secondes les stations pouvant être captées. Si vous voulez conserver le programme capté, appuyez sur le bouton droit ●.

### Remarque

En mode **Seek Quality** et **Seek Name**, la recherche par balayage s'effectue dans l'ordre alphabétique.

### Filtrage des programmes en mode FM-DAS (mémorisation automatique (Autostore) dynamique)

En mode FM-DAS, il est possible de masquer différentes stations de la liste des stations programmées.

► Sélectionnez le mode du menu FM.



► Appuyez sur la touche multifonction **FIL**.

► Sélectionnez les différents programmes avec le bouton droit ●. Appuyez sur le bouton rotatif droit ● pour commuter entre **PL ay** (station non filtrée) et **Sk i** (station filtrée).

Pour activer et désactiver la fonction de filtrage, appuyez plusieurs fois sur la touche multifonction **FIL** pour activer (**FIL on**) ou pour désactiver la fonction de filtrage (**No FIL**).

## Sélection des types de programme (PTY)

- Sélectionnez le mode du menu FM.



- Appuyez sur la touche multifonction **Pty**.
- Sélectionnez ensuite le programme PTY souhaité avec la touche multifonction **Pty** (voir également page 140).

### Remarque

Il n'est possible de sélectionner que les codes PTY actuellement disponibles. Si vous avez sélectionné un code PTY, seules les stations dotées de ce code PTY peuvent être sélectionnées dans le mode FM-DAS (mémorisation automatique (Autostore) dynamique). En sélectionnant **NO PTY**, toutes les stations apparaissent de nouveau en mode FM-DAS.

## Activer/désactiver la fonction d'affichage PTY

- Régler le mode du menu FM.



- Avec la touche multifonction **Dis**, sélectionnez **PTY** (affichage PTY activé) ou **FREQUENCY** (affichage PTY désactivé).

## Sélectionner/mémoriser des stations FM

- Dans le mode menu FM, sélectionnez le niveau **Stations RDS** ou **Stations Fix** avec la touche multifonction **Fm**.
- **Stations RDS** (voir également page 140)
- **Stations Fix** (voir également page 140)

## Mémoriser:

Vous pouvez mémoriser 12 fréquences ou programmes.

- Rechercher la station souhaitée.

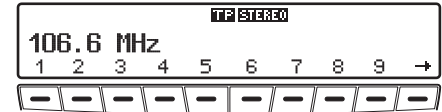

- Pour mémoriser la station ou le programme souhaité, appuyez sur la touche multifonction **1** - **9** ou **10** - **12**, jusqu'au retentissement d'un signal sonore.

### Remarque

Appuyez sur la touche multifonction **→** pour accéder aux stations mémorisées 10 à 12.

## Sélectionner:

- appuyez sur la touche multifonction **1** à **9** ou **10** à **12**. La station mémorisée est sélectionnée.

## Mode radio

### Syntonisation manuelle en FM

- ▶ Régler le mode du menu FM.
- ▶ Sélectionner les niveaux **Stations Fix** avec la touche multifonction **Fm**.



- ▶ Appuyez deux fois sur la touche multifonction **Man**.
- ▶ Tournez alors le bouton droit ●.

L'appareil procède à la syntonisation par palier de 100 kHz.

La syntonisation manuelle active est indiquée sur l'écran par **MAN**. Si vous ne tournez pas le bouton droit ● pendant un moment, **MAN** disparaît et la syntonisation manuelle est désactivée.

### Fonction régionale

La fonction RDS-Diversity dépasse le cadre régional. Il est alors possible que le mode RDS-Diversity fasse passer l'appareil d'un programme régional à l'autre, ayant un contenu différent. Dans ce cas, il faut sélectionner spécifiquement le sous-programme régional directement.

Si un organisme d'émission radio diffuse plusieurs programmes régionaux, vous ne le saurez que lorsque vous le sélectionnez.

Les stations offrant des programmes régionaux supplémentaires apparaissent avec un astérisque à l'écran (p. ex. **4\***).



Si vous sélectionnez une de ces stations (p. ex. **4\*** tous les sous-programmes régionaux de cette station pouvant être captés apparaissent à l'écran.



- ▶ Sélectionnez ensuite le sous-programme régional souhaité (par ex. **Ma**).

### Remarque

Si la qualité de réception d'un sous-programme régional baisse malgré la fonction RDS-Diversity, c'est souvent que les sous-programmes régionaux ne sont diffusés que sur très peu de fréquences. L'appareil ne peut alors pas toujours passer sur des fréquences dont la qualité de réception est meilleure.

## Activer/désactiver la fonction régionale

- Régler le mode du menu FM.



- Avec la touche multifonction **Res** vous pouvez activer (on) ou désactiver (off) la fonction régionale.

## Activer/désactiver l'affichage de la fréquence

- Régler le mode du menu FM.



- Sélectionnez **Frequency** (affichage de fréquence activé) ou **PTY** (affichage de fréquence désactivé) en appuyant sur la touche multifonction **Dis**.

## Activer/désactiver le radiotexte

 Attention  
 Risque d'accident

Étant donné que le radiotexte transmet des informations changeant en permanence, nous vous recommandons expressément de n'utiliser cette fonction que dans un véhicule à l'arrêt pour éviter de distraire le conducteur. C'est la seule façon d'éviter les risques d'accidents.

- Appuyez sur la molette de gauche ●.

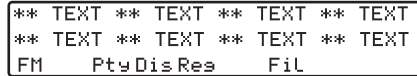

L'autoradio filtre une information du radiotexte parmi les informations diffusées par la station et l'affiche à l'écran.

## Remarque

Il n'est possible d'afficher le radiotexte que lorsque la station sélectionnée diffuse effectivement des radiotextes. De mauvaises conditions de réception ou des perturbations peuvent entraîner un dysfonctionnement du radiotexte ou empêcher son affichage.

- Pour quitter le niveau du radiotexte, appuyez sur la touche multifonction **FM** ou sur le bouton de gauche ●.

## Mode radio

### Messages d'informations routières TP (Traffic program)

Si une station, dotée de la fonction RDS-Diversity, diffuse des messages d'informations routières TP, il est possible d'interrompre le mode CD, CDC/AUX, OM, GO et OC, ou la mise en sourdine, pour diffuser le message d'informations routières. Il est également possible d'écouter une station FM et de recevoir des messages d'informations routières d'une autre station FM.

Il y a deux manières de régler une station diffusant des messages d'informations routières.

- **reprise automatique**
- **programmation directe**

En cas de **reprise automatique**, la station FM actuellement écoutée est reprise comme station diffusant des messages d'informations routières. Si la station FM réglée ne peut pas être captée, ou s'il s'agit d'une station ne diffusant pas des messages d'informations routières, l'autoradio recherche une autre station diffusant des messages d'informations routières selon des critères définis.

Dans le cas de la **programmation directe**, il est possible de programmer une station diffusant des messages d'informations routières ne correspondant pas à la station FM écoutée. Il est donc, p. ex., possible d'écouter une station FM déterminée et de recevoir des messages d'informations routières d'une autre station FM.

Si la station diffusant des messages d'informations routières ne peut plus être captée, le mode de reprise automatique est activé jusqu'à ce que la station diffusant des messages d'informations routières puisse de nouveau être captée.

Lorsque le système a détecté une station TP, cette fonction est indiquée à l'écran par TP.

Lorsque le mode TP est activé, **TP** indique que les informations routières sont activées.

### Activer/quitter le menu TP

**Activer :**

- ▶ Appuyez sur la touche **TP** (les messages d'informations routières sont exclus).



- ▶ Appuyez sur la touche multifonction **TP**.

**Pour quitter ce menu :**

- ▶ Appuyez sur la touche **TP** ou vous quittez le menu TP automatiquement si vous n'effectuez aucune manipulation dans les 8 secondes qui suivent.

### Activer/désactiver les messages d'informations routières TP

Dans tous les modes de fonctionnement et gammes d'ondes, vous pouvez désactiver ou activer la fonction TP en appuyant sur la touche **TP** pendant plus de 2 secondes.

Vous pouvez également activer et désactiver la fonction TP dans le menu TP.

## Activer :

- ▶ Activer le menu TP.



- ▶ Appuyez sur la touche multifonction **TP**, jusqu'à ce que TP on s'affiche.

## Désactiver :

- ▶ Activer le menu TP.



- ▶ Appuyez sur la touche multifonction **TP**, jusqu'à ce que TP off s'affiche.

Lorsque l'appareil repasse en mode d'affichage normal, la fonction TP est désactivée.

## Régler la reprise automatique

Dans tous les modes de fonctionnement et gammes d'ondes, vous pouvez activer la fonction reprise automatique en appuyant sur la touche **TP** pendant plus de 2 s.

Dans le menu TP :



- ▶ Appuyez sur la touche multifonction **TP**, jusqu'à ce que TP on s'affiche.

## Remarque importante :

Si une station TP avait déjà été programmée, celle-ci est sélectionnée pour servir de station TP.

## Régler/supprimer la programmation directe

- ▶ Activer le menu TP.

## Régler :

- ▶ Appuyez sur la touche multifonction **Sta**.



- ▶ Avec le bouton rotatif droit ●, sélectionnez la station TP et validez en appuyant sur le bouton.

Si vous n'effectuez aucune opération dans les secondes qui suivent, la station sélectionnée est validée.

## Supprimer :

- ▶ Appuyez sur la touche multifonction **Sta**.



- ▶ Avec le bouton rotatif droit ●, sélectionnez **Autoselect** et validez en appuyant.

Si vous n'effectuez aucune opération, la programmation est supprimée quelques secondes plus tard.



## Mode radio

### Activer/désactiver la mise en sourdine

- ▶ Après sélection d'une station TP - ou EON - vous pouvez activer la sourdine en appuyant brièvement sur la touche **TP**.

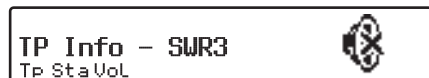

Vous n'entendez que les messages d'informations routières et de navigation.

- ▶ Appuyez de nouveau sur la touche **TP** pour supprimer la sourdine.

### Interruption d'un message d'informations routières

Un message d'informations routières en cours peut être interrompu.

- ▶ Appuyez brièvement sur la touche **TP** pendant la diffusion d'un message d'informations routières.

L'appareil repasse au dernier mode activé précédemment.

### Volume des messages d'informations routières

- ▶ Régler le menu TP.
- ▶ Appuyez sur la touche multifonction **Vol**.



- ▶ Vous pouvez procéder à quatre réglages (0 - 3) avec le bouton rotatif droit ●.

Selon le réglage, le volume est augmenté d'une valeur fixe.

- Réglage 0 - pas d'augmentation du volume
- Réglage 1 - faible augmentation du volume
- Réglage 2 - augmentation moyenne du volume
- Réglage 3 - forte augmentation du volume

### Mise en sourdine du téléphone

Si le véhicule est équipé d'une installation téléphonique et que le câble de sourdine du téléphone de voiture est branché sur l'autoradio, vous pouvez régler le fonctionnement du téléphone dans le menu utilisateur (page 133).

En mode **Mute**, la radio se met en sourdine en cas d'appel téléphonique.

En mode **Audio Sys.**, la sonnerie du téléphone est restituée par l'autoradio en cas d'appel (le contact doit être mis).

Ceci n'est toutefois possible que si l'installation téléphonique est complétée par un kit mains-libres avec sortie haut-parleur et raccordé à la radio. Dans les deux cas, **Phone** s'affiche.



## Activation du mode radio AM

- ▶ Appuyez sur la touche **AM**.

La station AM dernièrement réglée et la gamme d'ondes correspondante sont réglées.

## Activation du mode du menu AM

- ▶ Dans la gamme d'ondes AM, appuyez sur la touche **AM**.



Le mode du menu AM est activé et s'affiche. Si vous n'appuyez sur aucune touche dans les 8 secondes qui suivent, l'appareil revient au mode radio.

## Régler la gamme d'ondes AM

- ▶ Sélectionnez le mode du menu AM.



- ▶ Appuyez sur la touche multifonction **Am**.

L'autoradio se règle sur la dernière gamme d'ondes sélectionnée et la dernière station écoutée.

Pour sélectionner les gammes d'ondes MW (Medium Wave), LW (Long Wave) et SW (Short Wave) appuyez sur la touche multifonction **Am** jusqu'à ce que la gamme d'ondes souhaitée soit réglée.

## Réglages possibles pour sélectionner une station

Il est possible de régler la station souhaitée en utilisant les fonctions de mémorisation automatique (PO, GO), de recherche des stations, de recherche par balayage, de syntonisation manuelle ou encore les touches de stations.

## Syntonisation des stations PO, GO, OC

- ▶ Dans la gamme d'ondes souhaitée (MW, LW, SW), tournez le bouton rotatif droit ● vers la gauche ou la droite.

La radio cherche les fréquences de réception dans l'ordre croissant/décroissant.

## Recherche automatique

- ▶ Dans la gamme d'ondes souhaitée (MW, LW, SW) appuyez sur le bouton rotatif droit ●.

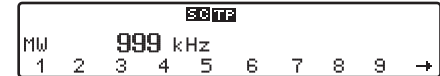

**SC** s'affiche à l'écran.

La recherche automatique des stations commence. La première recherche se fait à un niveau non sensible, les recherches suivantes s'effectuent à un niveau sensible. Vous entendez pendant 8 secondes les stations pouvant être captées. Si vous voulez conserver la station captée, appuyez sur le bouton droit ●.

## Mode radio

### Sélectionner/mémoriser des stations PO, GO et OC

#### Mémoriser :

il est possible de mémoriser 12 stations sur les touches de station.

- Rechercher la station souhaitée.

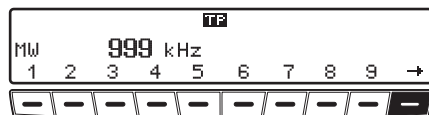

- Pour mémoriser la station souhaitée, appuyez sur la touche multifonction **1** - **9** ou **10** - **12**, jusqu'au retentissement d'un signal sonore.

#### Remarque

Appuyez sur la touche multifonction **→** pour accéder aux stations mémorisées 10 à 12.

#### Sélection :

- appuyez sur la touche multifonction **1** à **9** ou **10** à **12**. La station mémorisée est sélectionnée.

### Mémorisation automatique (Autostore) PO, GO

- Activez le mode de menu AM dans la gamme d'ondes souhaitée.



- Appuyez sur la touche multifonction **AS** jusqu'à ce que **Autostore on** s'affiche.
- Appuyez sur la touche multifonction **AS** jusqu'à ce que **Seek Autos-tore** s'affiche.

Les 12 stations les mieux reçues sont mémorisées sur les touches de station, la qualité de réception déterminant l'ordre sur les touches.

- Pour quitter le niveau de mémorisation automatique (**Autostore off**), appuyez sur la touche multifonction **AS**.

La radio revient au niveau des touches de station.

### Syntonisation manuelle PO, GO, OC

- Activez le mode de menu AM dans la gamme d'ondes souhaitée.

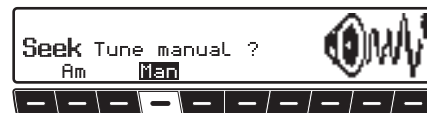

- Appuyez deux fois sur la touche multifonction **Man**.
- Tournez alors le bouton droit ●.

L'appareil procède à la syntonisation en étapes de 9kHz (PO), 3kHz (GO) ou 5kHz (OC).

La syntonisation manuelle active est indiquée sur l'écran par **MAN**. Si vous ne tournez pas le bouton droit ● pendant un moment, **MAN** disparaît et la syntonisation manuelle est désactivée.

## Remarques concernant les disques compacts (CD)

Si un CD n'est pas propre, la qualité du son peut être diminuée. Pour garantir un son optimal, veuillez respecter les consignes suivantes :

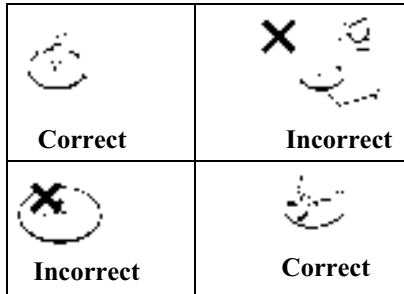

- Prenez toujours un CD par les bords. Ne touchez jamais la surface de lecture et gardez-la propre.
- Ne collez aucune étiquette sur le CD.
- N'exposez pas les CD directement au soleil, ni à des sources de chaleur telles que des radiateurs, etc.

- Avant d'écouter le CD, nettoyez-le, du centre vers les bords, avec un chiffon spécial disponible dans le commerce. N'utilisez pas de solvant tel que de l'essence, un diluant ou tout autre produit d'entretien courant, ni de bombes aérosols antistatiques.

## Insérer/éjecter un CD

### Insérer un CD :



- ▶ Appuyez longuement sur la touche .

La façade se rabat et le compartiment CD est maintenant visible.

- ▶ Insérez le CD dans le compartiment (face imprimée vers le haut).

L'appareil met en place automatiquement le CD et lit le disque en commençant par le premier titre. Rabattre alors la façade.

Une fois le CD terminé, l'appareil reprend automatiquement la lecture à partir de la première plage du CD.

Si le compartiment CD contient déjà un CD, appuyez sur la touche . Si le dernier mode sélectionné est le mode changeur de CD/AUX, appuyez sur la touche multifonction  pour passer au mode CD.

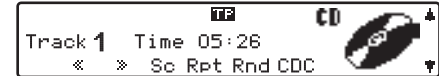

### Éjecter un CD :

- ▶ Appuyez longuement sur la touche .

La façade se rabat et le CD est éjecté.

- ▶ Retirez le CD.
- ▶ Rabattre la façade.

### **Attention** **Risque d'accident**

Pour des raisons de sécurité, ne laissez pas la façade amovible de l'autoradio ouverte pendant la conduite du véhicule.

### **Remarque importante :**

Lorsque vous éteignez l'appareil, le CD n'est pas éjecté, il reste dans le compartiment.

## Mode CD

### Saut de plages avance/retour

- Tournez le bouton rotatif droit ● vers la droite ou la gauche.

Tournez le bouton rotatif droit ● rapidement pour avancer ou reculer de plusieurs plages.

#### Remarque :

À la fin du CD, l'appareil reprend la lecture de la première plage. Le passage de la première plage à la dernière se fait de façon analogue.

Si vous activez la fonction de saut de plage au moins 10 secondes après le début de la plage en cours, la lecture reprend au début de cette même plage.

### Recherche par balayage

- Appuyez sur la touche multifonction **Sc** pour activer la recherche par balayage.



**Sc** s'affiche à l'écran.

L'appareil lit pendant 10 secondes toutes les plages suivantes du CD en cours. Pour interrompre la recherche par balayage, appuyez de nouveau sur la touche multifonction **Sc**.

### Avance/retour rapide

- Appuyez sur la touche multifonction **◀** pour activer la fonction d'avance rapide (audible), ou appuyez sur la touche multifonction **▶** pour activer la fonction de retour rapide (audible).

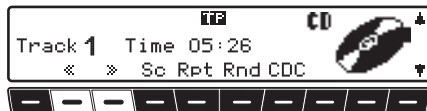

- Pour interrompre l'avance ou le retour rapide, relâchez la touche multifonction **◀** ou **▶**.

### Répétition d'une plage (Repeat)

- Appuyez sur la touche multifonction **Rpt** pour activer la fonction « Répétition d'une plage ».

Le message **Rpt** s'affiche de façon inversée.



- Appuyez de nouveau sur la touche multifonction **Rpt** pour désactiver la fonction de « répétition ».

## Lecture aléatoire (Random Play)

- ▶ Appuyez sur la touche multifonction **Rnd** pour activer la fonction de lecture aléatoire.

L'appareil lit alors les plages du CD en cours dans un ordre aléatoire. Le message **Rnd** s'affiche de façon inversé.



- ▶ Appuyez de nouveau sur la touche multifonction **Rnd** pour supprimer la fonction de « lecture aléatoire ».

## Menu de réglage CD

- ▶ En mode CD, appuyez sur la touche **CD**.



Le menu de réglage CD s'affiche. Les informations concernant la plage en cours du CD s'affichent le cas échéant. Si une autre fonction est sélectionnée dans le menu de réglage CD, appuyez sur la touche multifonction **Txt** pour afficher de nouveau le texte du CD.

## Afficher le nombre total de plages

- ▶ Sélectionnez le menu de réglage CD.



- ▶ Appuyez sur la touche multifonction **Trk**.

Le numéro de la plage en cours et le nombre total de plages s'affichent.

## Commutation affichage plage/ texte du CD

Ce réglage permet de choisir entre l'affichage du numéro de plage ou du texte du CD pour la plage en cours dans le menu CD.

- ▶ Appuyez sur la molette de gauche ● ou
- ▶ Sélectionnez le menu de réglage CD.



- ▶ Appuyez sur la touche multifonction **Dis** pour sélectionner **Numeric** (numéro de la plage) ou **Text** (titre de la plage).

## Mode CD

### Dispositif de protection thermique

Pour protéger la diode laser de toute surchauffe excessive, cet appareil est équipé d'un dispositif de protection thermique.

Lorsque le palier de température de ce dispositif de protection thermique est atteint, l'affichage suivant apparaît pendant 8 secondes.



L'appareil passe au mode en cours avant l'activation du mode CD,

Après une phase de refroidissement, vous pouvez repasser en mode CD. Si la température est toutefois encore trop élevée, l'appareil revient à la dernière source sélectionnée.

### Remarques sur les CD enregistrables et réinscriptibles

Vous pouvez utiliser cet appareil pour écouter des CD-R (CD enregistrables) et CD-RW (CD réinscriptibles). Veillez cependant à respecter la législation nationale. Ces prescriptions peuvent varier d'un pays à l'autre.

Selon l'appareil utilisé pour l'enregistrement ou l'état du CD-R/CD-RW, il est possible que le lecteur ne puisse pas lire certains disques.

Les CD-R/CD-RW doivent être fabriqués selon la norme « Red Book » (ne s'applique pas aux CD MP3).

### Remarque concernant les CD dotés d'un dispositif anticopie

Si vous insérez dans l'appareil un CD doté d'un dispositif anticopie, il est possible que l'identification soit anormalement longue ou que la lecture ne soit pas possible.

## Remarque générale sur le mode MP3

La musique sur support MP3 pouvant être lue par cet appareil est en général protégée par des droits d'auteur conformément aux normes nationales et internationales en vigueur. Dans certains pays, la reproduction d'œuvres, même à titre privé, est illégale sans l'accord préalable du détenteur des droits. Veuillez vous informer de la législation concernant les droits d'auteur et la respecter. Dès lors que vous êtes vous-même détenteur de ces droits d'auteur (dans le cadre de compositions personnelles), ces restrictions ne s'appliquent naturellement pas.

## Création d'un support MP3/WMA

- Le nombre maximal de plages par support de données dépend du nombre de dossiers et la longueur du nom du fichier. Pour une longueur de nom de fichier maximal p. ex., 240 titres sont possibles avec 0 dossier et 160 titres sont possibles avec 50 dossiers.
- Cet appareil ne peut lire que les morceaux de musique MP3 et WMA enregistrés sur CD selon la norme ISO 9660.
- Si vous souhaitez utiliser la fonction d'affichage du titre et du nom de l'artiste, un ID3-Tag doit être ajouté au fichier MP3. Cet appareil prend en charge les versions ID3v1 et ID3v2.
- Les noms de l'artiste et du titre peuvent contenir 24 caractères maxi. au total.
- Cet appareil lit les formats MP3 MPEG1, MPEG2 et MPEG2.5 Layer3.

Les vitesses de transmission fixes et variables de 8 à 320 kbits/s, ainsi que les balayages de 8 à 48 kHz sont pris en charge. Nous recommandons l'uti-

lisation de l'encoder MP3 de Fraunhofer pour la création de données MP3.

Pour les données WMA, WMA 9 avec un débit binaire de 64 à 320 kbit/s est pris en charge. Pour la créations de données WMA, nous recommandons l'utilisation de Windows Media Player Version 9 de Microsoft®.

- Pour la compression des fichiers MP3, utilisez de préférence une vitesse de transmission d'au moins 160 Kbit/s. Attention, sur les fichiers MP3 à vitesse de transmission variable, l'affichage du temps d'écoute écoulé peut s'avérer imprécis.
- Lorsque le CD comporte aussi bien des données MP3/WMA que des données de CD audio classiques, on parle alors de CD Mix-Mode. Les titres audio se trouvent généralement dans le répertoire 1 du CD.



## Mode MP3

- Vous pouvez utiliser cet appareil pour écouter des CD-R (CD enregistrables) et CD-RW (CD réinscriptibles).

Vous pouvez également utiliser des CD multisessions, mais un CD multi-session devra être fermé avant la lecture.

Selon l'appareil utilisé pour l'enregistrement ou l'état du CD-R/CD-RW, il est possible que le lecteur ne puisse pas lire certains disques.

Pour de plus amples informations sur la création de fichiers MP3/WMA et de ID3-Tags, veuillez contacter votre revendeur spécialisé ou vous connecter sur Internet.

### Remarque :

Nous ne pouvons pas garantir la lecture de CD MP3/WMA du fait de la grande diversité des programmes de gravure et de leurs paramètres.

### Création d'une playlist

Étant donnée la quantité de fichiers MP3 pouvant être enregistrée sur un CD MP3, il est possible que vous ne vous y retrouviez plus dans tous les fichiers. Les playlists vous permettent de mieux vous repérer.

Vous pouvez p. ex. rassembler tous les morceaux pour une certaine catégorie (p. ex. rock) dans une playlist.

Cette playlist peut ensuite être gravée sur le CD en même temps que les fichiers MP3 enregistrés dans des dossiers.

L'appareil reconnaît cette playlist (ou plusieurs playlists) lors de la lecture du CD MP3 et peut diffuser les titres MP3 dans l'ordre défini dans la playlist.

Pour cela, le mode playlist doit être activé comme décrit à la section « Commutation dossier/playlist » page 126.

Nous avons utilisé le logiciel gratuit WINAMP pour la création de playlists. Vous pouvez également utiliser d'autres programmes pour la création de playlists.

L'appareil prend en charge les formats M3U et PLS pour les playlists.

### Remarque :

Attention, l'appareil ne peut prendre en charge les playlists M3U et PLS que si elles ont été créées avec un chemin relatif spécifié.

Pour plus d'informations sur la création de playlists, connectez-vous sur Internet.

### Insérer/éjecter un CD MP3

#### Insérer un CD :



- ▶ Appuyez longuement sur la touche .

L'écran se rabat et le compartiment CD est maintenant visible.

- ▶ Insérez le CD MP3 dans le chargeur (face imprimée vers le haut).

L'appareil avale automatiquement le CD MP3 et commence la lecture du premier titre du premier dossier du CD. Refermez alors l'écran en le rabattant vers le haut.

Une fois terminée la lecture du dernier titre du dernier dossier du CD MP3, l'appareil reprend automatiquement la lecture à partir du premier titre du premier dossier du CD.

Si le compartiment CD contient déjà un CD MP3, appuyez sur la touche . Si le dernier mode sélectionné est le mode changeur de CD/AUX, appuyez sur la touche multifonction  pour passer au mode MP3.

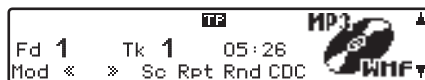

#### Éjecter un CD :

- ▶ Appuyez longuement sur la touche .

L'écran se rabat et le CD MP3 est éjecté.

- ▶ Retirez le CD MP3.
- ▶ Rabattre l'écran.



#### Attention

#### Risque d'accident

Pour des raisons de sécurité, ne laissez pas la façade amovible de l'autoradio ouverte pendant la conduite du véhicule.

#### Remarque importante :

Lorsque vous éteignez l'appareil, le CD MP3 n'est pas éjecté, il reste dans le compartiment.

Veillez vous reporter aux sections suivantes dans la partie mode CD (page 119) :

- « Remarques concernant les disques compacts (CD) » page 119
- « Dispositif de protection thermique » page 122

## Mode MP3

### Commutation dossier/playlist

Si des playlists sont enregistrées sur le CD MP3, vous pouvez passer de la configuration dossier à la configuration playlist.



► Sélectionnez **FoLder Mode** ou **PLAyList Mode** en appuyant sur la touche multifonction **Mod**.

#### • FoLder Mode

Dans la configuration dossier, tous les titres MP3 enregistrés sur le CD MP3 peuvent être lus. Le message **Fd** indique que la configuration dossier est active.

#### • PLAyList Mode

Dans la configuration dossier, seuls les titres MP3 enregistrés dans les différentes playlists peuvent être lus. Le symbole **PL** indique que la configuration playlist est active.

#### Remarque :

La touche multifonction **Mod** s'affiche uniquement lorsque des playlists sont enregistrées sur le CD inséré.

### Saut de plages retour/avance

► Tournez le bouton rotatif droit ● vers la droite ou la gauche.

Tournez le bouton rotatif droit ● rapidement pour avancer ou reculer de plusieurs plages.

#### Remarque :

À la fin du dernier titre du dossier ou de la playlist, l'appareil recommence la lecture du premier titre du dossier ou de la playlist. Le passage de la première plage à la dernière se fait de façon analogue.

Si, lorsque vous activez la fonction saut de plage arrière, l'appareil lit depuis plus de 10 secondes la plage en cours, le retour se fait au début de cette même plage.

### Changer de dossier/de playlist

- Appuyez sur le bouton rotatif droit ●.
- Tournez le bouton rotatif droit ● pour sélectionner le dossier ou la playlist voulue.

Le nom du dossier ou de la playlist s'affiche lors de la sélection.

### Recherche par balayage

- Appuyez sur la touche multifonction **Sc** pour activer la recherche par balayage.



**Sc** s'affiche à l'écran.

Tous les titres suivants du dossier actuel ou de la playlist actuelle sont lus pendant 10 secondes. Pour interrompre la recherche par balayage, appuyez de nouveau sur la touche multifonction **Sc**.

## Avance/retour rapide

- ▶ Appuyez sur la touche multifonction **⏮** pour activer la fonction d'avance rapide (audible), ou appuyez sur la touche multifonction **⏭** pour activer la fonction de retour rapide (audible).



- ▶ Pour interrompre l'avance ou le retour rapide, relâchez la touche multifonction **⏮** ou **⏭**.

## Lecture aléatoire (Random Play)

- ▶ Appuyez sur la touche multifonction **Rnd** pour activer la fonction de lecture aléatoire.

Les titres du dossier ou de la playlist en cours sont ensuite lus dans l'ordre souhaité. Le message **Rnd** s'affiche inversé.

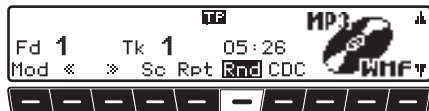

- ▶ Appuyez de nouveau sur la touche multifonction **Rnd** pour supprimer la fonction de « lecture aléatoire ».

## Répétition d'une plage (Repeat)

- ▶ Appuyez sur la touche multifonction **Rpt** pour activer la fonction de « répétition d'une plage ».

Le message **Rpt** s'affiche inversé.



- ▶ Appuyez de nouveau sur la touche multifonction **Rpt** pour désactiver la fonction de « répétition d'une plage ».

## Menu de réglage MP3

- ▶ En mode MP3, appuyez sur la touche **CD**.



Le menu de réglage MP3 s'affiche. Les informations concernant la plage en cours du ID3 Tag s'affichent le cas échéant.

Si une autre fonction est sélectionnée dans le menu de réglage MP3, appuyez sur la touche multifonction **Txt** pour afficher de nouveau le ID3 Tag.

## Dossier/playlist/nombre de plages

- ▶ Sélectionnez le menu de réglage MP3.



- ▶ Appuyez sur la touche multifonction **Trk**.

Le dossier ou la playlist en cours et la plage en cours s'affichent.

ou

## Mode MP3



- ▶ Appuyez sur la touche multifonction **TtL**.

Le nombre total de playlists enregistrées sur le CD MP3 s'affiche (PL), ainsi que le dossier (Fd) et le nombre total de plages (Tk).

### Afficher le nom du dossier/de la playlist

- ▶ Sélectionnez le menu de réglage MP3.



- ▶ Appuyez sur la touche multifonction **Fd** ou sur la touche multifonction **PL** de la configuration playlist.

Le nom du dossier ou de la playlist s'affiche.

### Commutation de l'affichage plage/ID3 Tag

Ce réglage permet de choisir entre l'affichage du numéro de plage ou du ID3 Tag pour la plage en cours dans le menu MP3.

- ▶ Appuyez sur la molette de gauche ● ou
- ▶ Sélectionnez le menu de réglage CD.



- ▶ Appuyez sur la touche multifonction **Dis** pour sélectionner **Numeric** (numéro de la plage) ou **Text** (titre de la plage).

## Changeur de CD prêt à fonctionner

Si un changeur de CD est raccordé à l'autoradio, il est prêt à fonctionner dès que le compartiment contient des CD. Une fois le chargeur chargé, fermez le volet coulissant. Vous pouvez commander l'appareil à partir du panneau de commande de l'autoradio.

## Charger/retirer le compartiment de CD

Pour retirer le compartiment de CD, ouvrez le volet coulissant du changeur et appuyez sur la touche d'éjection. Le chargeur est éjecté et peut être retiré. Insérez le CD dans le chargeur, face imprimée vers le haut.

### Remarque importante :

Les CD mal insérés ne peuvent pas être lus.

### Remarque :

Pour garantir un changement de CD aussi rapide que possible, il est recommandé de remplir le chargeur à partir du tiroir 1, sans laisser d'emplacement vide.

## Sélection du mode changeur de CD

► Appuyez sur la touche **CD**.

Si le dernier mode activé était le mode changeur de CD, ou si aucun CD n'a été inséré ou bien si vous avez inséré un CD de navigation dans le lecteur, vous trouvez dans le menu du changeur de CD.

Si le dernier mode sélectionné est le mode CD, appuyez sur la touche multifonction **CDC** pour passer au mode changeur de CD.

La lecture du dernier CD reprend à l'endroit où elle s'était arrêtée avant que vous n'éteigniez l'autoradio.

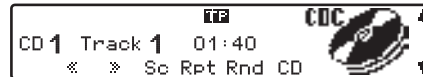

## Changer de CD/sélectionner le CD

- Activer le mode changeur de CD
- Appuyez sur le bouton rotatif droit 



- Sélectionnez le CD souhaité en tournant le bouton rotatif droit 

Le CD sélectionné est chargé. Pendant la sélection du CD, le message **Loading CD X** s'affiche.

Le numéro du tiroir du chargeur ainsi que le titre et le numéro de la plage du CD en cours de lecture s'affichent ensuite.

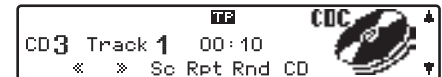

Si le tiroir du chargeur sélectionné (par ex. tiroir 2) ne contient aucun CD, le message **NO CD X** s'affiche brièvement et l'autoradio lit le dernier CD sélectionné.

Une fois que la dernière plage d'un CD a été lue, l'appareil sélectionne automatiquement le CD suivant dans le chargeur et commence la lecture.

## Mode changeur de CD

Reportez-vous au mode CD (page 119) pour connaître les autres fonctions disponibles :

- « Remarques concernant les disques compacts (CD) » page 119
- « Saut de plages avance/retour » page 120
- « Recherche par balayage » page 120
- « Avance/retour rapide » page 120
- « Lecture aléatoire (Random Play) » page 121
- « Répétition d'une plage (Repeat) » page 120

### Menu de réglage CDC (chargeur de CD)

- ▶ En mode CDC, appuyez sur la touche **CD**.

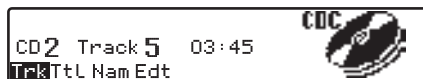

Le menu de réglage CDC s'affiche. Le numéro du CD en cours, le numéro et la durée de la plage en cours s'affichent simultanément.

### Afficher les informations sur la plage

- ▶ Sélectionnez le menu de réglage CDC.

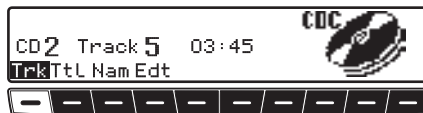

- ▶ Appuyez sur la touche multifonction **Trk**.

Le numéro du CD en cours, le numéro et la durée de la plage en cours s'affichent.

### Afficher le nombre de plages et la durée totale du CD

- ▶ Sélectionnez le menu de réglage CDC (chargeur de CD).

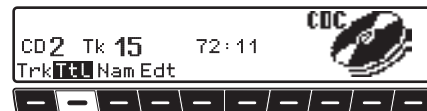

- ▶ Appuyez sur la touche multifonction **TtL**.

Le numéro du CD en cours, le nombre de plages et la durée totale du CD en cours s'affichent.

### Attribution d'un nom à un CD

Vous pouvez attribuer un nom au CD en cours, modifier un nom existant ou effacer un nom mémorisé.

#### Remarque :

Le nom attribué est mémorisé dans le changeur de CD.

La mémoire réservée aux noms de CD est limitée.

Si vous remplacez votre changeur de CD, les noms mémorisés sont perdus.

### Afficher les noms :

- Sélectionnez le menu de réglage CDC.



- Appuyez sur la touche multifonction **Nam**.

Le nom attribué s'affiche. Si aucun nom n'a été attribué au CD en cours, l'espace après **Name** : reste vide.

### Attribuer/modifier un nom :

- Sélectionnez le menu de réglage CDC.



- Appuyez sur la touche multifonction **Edt**.



- Choisissez la position souhaitée avec les touches multifonctions **◀** et **▶** (signe d'édition inversé).

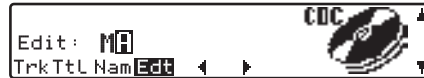

- Sélectionnez le caractère souhaité en tournant le bouton rotatif droit ● et validez en appuyant sur le bouton rotatif droit ●.

Vous passez à la lettre suivante.

Il n'est pas possible de saisir plus de 8 caractères.

Quittez le menu de réglage CDC pour mémoriser le nom.

### Effacer un nom mémorisé :

- Sélectionnez le menu de réglage CDC.
- Appuyez sur la touche multifonction **Nam**.
- Sélectionnez le nom à effacer avec le bouton rotatif droit ●.



- Vous pouvez maintenant effacer le nom en appuyant sur la touche multifonction **Del**.



## Mode changeur de CD

### Filtrage des plages d'un CD

Vous pouvez filtrer certaines plages d'un CD. Ces plages ne sont pas prises en compte lors de la lecture du CD.

#### Remarque :

Vous ne pouvez activer la fonction de filtrage que si vous avez mémorisé un nom pour le CD sélectionné.

- Sélectionnez le menu de réglage CDC.



- Appuyez ensuite sur la touche multifonction **Fil**.

### Activer/désactiver la fonction de filtrage

- Appuyez sur la touche multifonction **Fil** pour activer (**Fil on**) ou désactiver (**No Fil**) la fonction de filtrage.

### Filtrer des titres :

Changeur de CD Silverstone 7860 et 2660.

- Sélectionnez le titre à filtrer sur le CD en cours à l'aide du bouton rotatif droit ●.
- Appuyez sur le bouton rotatif droit ● pour commuter entre **Play** (page non filtrée) et **Skip** (page filtrée).

#### Remarque :

Sur les changeurs de CD Silverstone 2630 et 2640, appuyez sur le bouton rotatif droit ● pour commuter entre **Play** (page non filtrée) et **Skip** (page filtrée), pour la plage en cours de lecture.

## Sélectionner/quitter le menu de configuration personnalisée

Après avoir appelé les réglages utilisateur, vous pouvez régler à votre gré les paramètres de base suivants :

- **Gal** - Réglage du volume en fonction de la vitesse
- **Tel** - Fonctionnement du téléphone
- **Lum** - Luminosité de l'écran
- **Led** - Réglage de la diode clignotante
- **M/S** - Réglage de l'optimisation de la réception
- **Aux** - Réglage de l'entrée AUX
- **BeU** - Réglage du volume du signal

- ▶ Appuyez plus de 2 secondes sur la touche **SOUND** pour sélectionner le menu de configuration personnalisée.



- ▶ Pour quitter le menu de configuration personnalisée, appuyez de nouveau sur la touche **SOUND**.

## Régler le volume en fonction de la vitesse (Gal)

GAL correspond à un système de réglage automatique du volume de l'autoradio en fonction de la vitesse du véhicule. Plus le véhicule roule vite et plus le volume augmente pour compenser le bruit ambiant.

- ▶ Sélectionnez le menu de l'utilisateur.
- ▶ Appuyez sur la touche multifonction **Gal**.
- ▶ Avec le bouton rotatif droit ●, sélectionnez **0** ou **+15**.



Les réglages GAL permettent de fixer le début de la hausse du volume en fonction de la vitesse du véhicule.

Le réglage est automatiquement mémorisé.

Description :

- **0** - Aucune augmentation du volume
- **+1** - Augmentation du volume déclenchée à faible vitesse
- **+15** - Augmentation du volume déclenchée à vitesse élevée

## Fonctionnement en cas de mise en sourdine du téléphone (Tel)

Si un kit mains-libres est installé dans le véhicule, la conversation téléphonique peut se faire par l'intermédiaire de l'autoradio. Il n'est donc pas nécessaire de monter les haut-parleurs supplémentaires normalement prévus. Toutefois, il faut que les lignes de signaux (entrée téléphone BF et entrée téléphone masse) soient connectées à l'autoradio (voir également page 147).

- ▶ Sélectionnez le menu de l'utilisateur pour procéder au réglage.
- ▶ Appuyez sur la touche multifonction **Tel** pour sélectionner **Audio Sis.** ou **Mute**.



- **Mute** - Mise en sourdine du téléphone
- **Audio Sis.** - Conversation téléphonique par l'intermédiaire de l'autoradio

## Configuration personnalisée

### Luminosité de l'écran (Lum)

Cette fonction permet de régler la luminosité de l'écran.

- ▶ Sélectionnez le menu de l'utilisateur pour procéder au réglage.
- ▶ Appuyez sur la touche multifonction **Lum**.
- ▶ Avec le bouton rotatif droit ●, sélectionnez **-8** (foncé) et **8** (clair).



Le réglage est automatiquement mémorisé.

### Réglage de la diode clignotante (Led)

Cette fonction permet d'activer ou de désactiver le clignotement de la diode clignotante (elle clignote lorsque l'appareil est éteint).

- ▶ Sélectionnez le menu de l'utilisateur pour procéder au réglage.
- ▶ En appuyant sur la touche multifonction **Led**, vous pouvez sélectionner **blinking** (DEL activée) ou **off** (DEL désactivée).



Le réglage est automatiquement mémorisé.

### Optimisation de la réception (M/S)

Pour atténuer les parasites et les réflexions, vous pouvez choisir entre trois réglages pour optimiser la réception.

- ▶ Sélectionnez le menu de l'utilisateur pour procéder au réglage.
- ▶ Appuyez sur la touche multifonction **M/S** pour sélectionner **Stereo Mono** ou **Auto**.



- **Auto** - réglage pour l'écoute normale, c'est-à-dire l'appareil passe de stéréo à mono en fonction de la qualité de la réception, ce qui permet d'obtenir le réglage optimal pour presque tous les domaines de réception.
- **Stereo** - réglage pour des conditions de réception particulières - c'est-à-dire l'appareil est en permanence sur stéréo.

- **MONO** - réglage pour des conditions de réception où apparaissent en permanence des réflexions, c'est-à-dire, l'appareil est toujours en mode mono.

Le réglage est aussitôt actif et le reste, même lorsque vous éteignez l'appareil.

## Entrée AUX (Aux)

Si aucun changeur de CD n'est connecté, vous pouvez activer ici les connexions B.F. de changeur de CD. Vous pouvez ainsi brancher un appareil externe sur ces connexions (baladeur CD, baladeurs, etc.).

- ▶ Sélectionnez le menu de l'utilisateur pour procéder au réglage.
- ▶ Appuyez sur la touche multifonction **AUX** pour sélectionner **AUX Mode on** (activé) ou **Aux Mode off** (désactivé)



Le réglage est automatiquement mémorisé.

En mode CD, vous devez appuyer sur la touche multifonction **AUX** pour pouvoir sélectionner le mode AUX.

## Volume du signal sonore (BeV)

Cette fonction permet de régler le volume des signaux sonores (par ex. mémorisation validée).

- ▶ Sélectionnez le menu de configuration personnalisée pour procéder au réglage.
- ▶ Appuyez sur la touche multifonction **BeU**. Avec le bouton rotatif droit ●, sélectionnez **0** (bas) ou **+5** (élevé).



Le réglage est automatiquement mémorisé.

## Menu services

### Sélectionner/quitter le menu services

Le menu de services permet d'avoir accès aux informations suivantes :

- **Model -No.** : - Affichage du numéro du modèle
- **Serial -No.** : - Affichage du numéro de série
- **Changer Reset** - Remise à zéro pour CDC
- **GAL** - Affichage de l'augmentation temporaire du GAL
- **Radio Software** : - Affichage de la version de logiciel radio
- **Radio Bolo** : - Affichage de la version de l'état du radio Bolo

- ▶ En mode radio, appuyez simultanément sur la touche **AM** et la touche multifonction **10**.



- ▶ Vous pouvez sélectionner les différents points avec les touches multifonctions **Nxt** et **Prv** ou en tournant le bouton rotatif droit ●.

Pour quitter le menu de services, appuyez sur la touche multifonction **End**.

### Réinitialisation du changeur de CD

En cas de dysfonctionnement du changeur de CD, vous pouvez réinitialiser le changeur de CD.

- ▶ Sélectionnez le menu de services.
- ▶ Appuyez sur la touche multifonction **Nxt** jusqu'à ce que **Changer Reset** s'affiche.



- ▶ Appuyez sur la touche multifonction **Res**.

### Réinitialisation de l'appareil

En cas de dysfonctionnement de l'autoradio entraînant l'impossibilité d'utiliser l'appareil ou en présence de tout autre problème, vous pouvez redémarrer le logiciel de l'autoradio (Reset) en appuyant sur les touches suivantes.

Pour redémarrer, appuyez simultanément sur les touches multifonction **1** et **3**, et sur la touche **TP**.

## Instructions de montage et de démontage

Il existe pour ce type d'autoradio une fixation universelle intégrée pour encastresments DIN. Aucun cadre de montage n'est nécessaire. Il suffit d'insérer l'appareil dans l'encastrement et de le fixer à l'aide des glissières fournies.

Commencez par effectuer les raccordements électriques. Puis insérez l'appareil dans l'encastrement. Engagez ensuite les glissières dans les ouvertures pratiquées sur la face avant de l'appareil jusqu'au premier cran d'arrêt (illustration A). Procédez au verrouillage de l'autoradio en tirant sur les deux glissières en vous aidant de l'illustration B. Retirez ensuite les deux glissières.

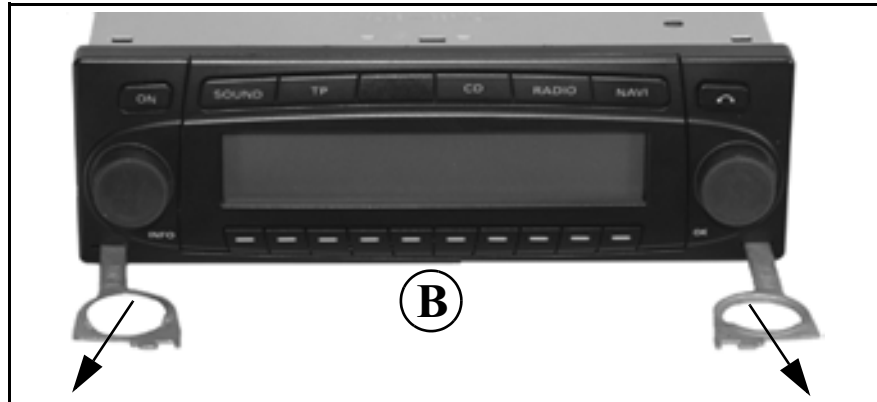
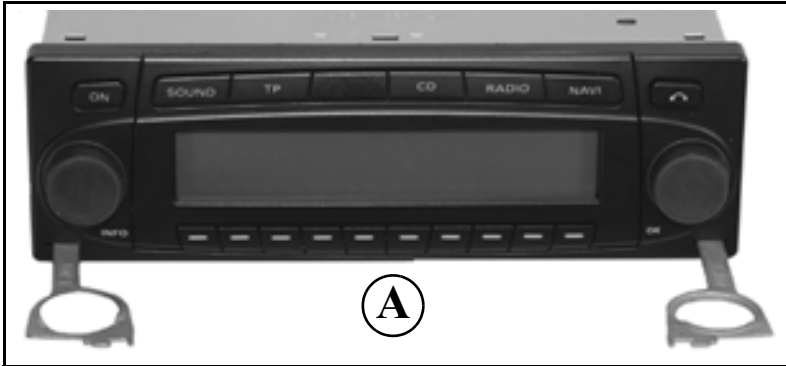

## Instructions de montage et de démontage

Pour procéder au démontage de l'appareil, déverrouillez d'abord celui-ci. Pour cela, engagez les deux glissières, comme indiqué sur l'illustration A, jusqu'au deuxième cran d'arrêt. Tirez ensuite sur l'appareil au niveau des deux glissières (illustration C). Enlevez les deux glissières en exerçant une pression sur les ressorts situés à droite et à gauche de l'appareil.

Si l'appareil a déjà été installé dans un autre véhicule, il est possible qu'il soit nécessaire de régler les ressorts avant de procéder au montage. Pour régler les ressorts, engagez la glissière en vous aidant de l'illustration D, et réglez comme indiqué à l'illustration E (poussez légèrement la glissière dans la direction 1 et déplacez en même temps la glissière dans la direction 2 ou 3).

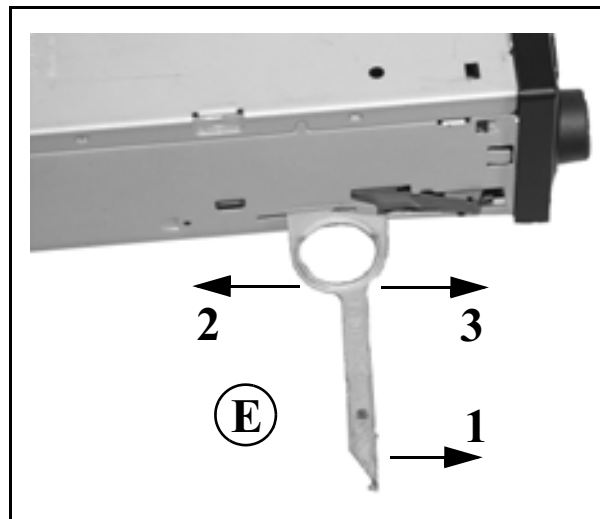
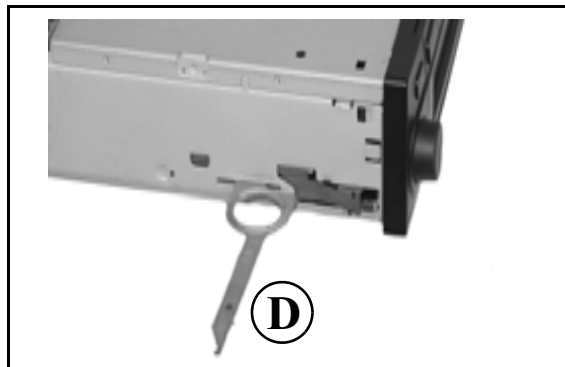
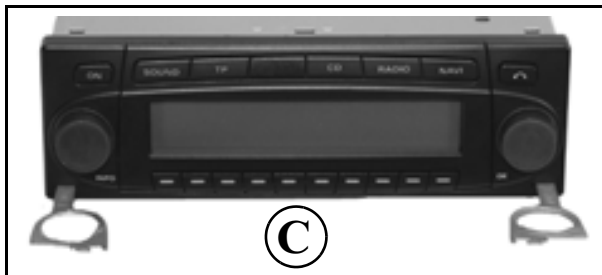

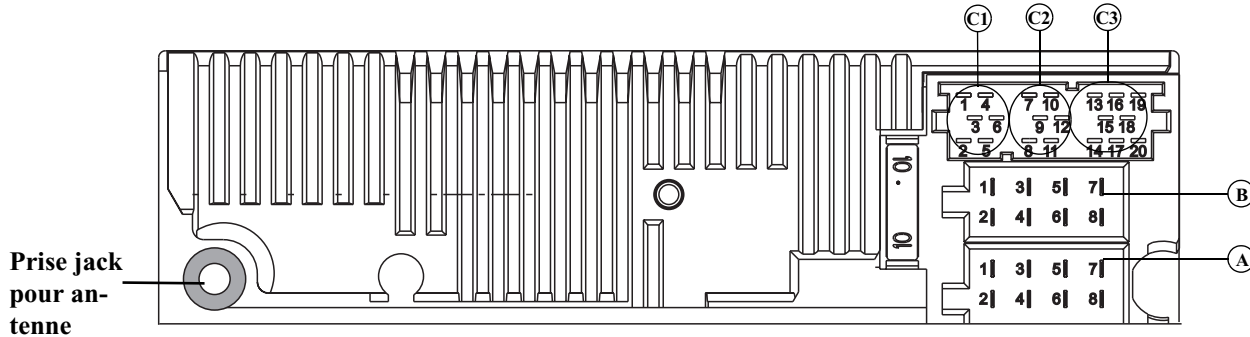

**Attention !** Vous devez toujours raccorder séparément la borne 30 et la borne 15 afin d'éviter une consommation de courant accrue lorsque l'appareil est éteint. La chambre de raccordement A n'est pas la même sur tous les types de véhicules. Pour cette raison, il est absolument nécessaire de mesurer les tensions avant de procéder au montage de l'appareil.

## Chambre de raccordement A

- 1 Signal de vitesse (GAL)
- 2 Non occupé
- 3 Téléphone - mise en sourdine / déverrouillage
- 4 Plus permanent (borne 30)
- 5 Sortie de commande pour antenne automatique/ amplificateur
- 6 Eclairage (borne 58)
- 7 Plus connecté (borne 15)
- 8 Masse (borne 31)

## Chambre de raccordement B

- 1 Haut-parleur arrière droit +
- 2 Haut-parleur arrière droit -
- 3 Haut-parleur avant droit +
- 4 Haut-parleur avant droit -

- 5 Haut-parleur avant gauche +
- 6 Haut-parleur avant gauche -
- 7 Haut-parleur arrière gauche +
- 8 Haut-parleur arrière gauche -

## Chambre de raccordement C1

- 1 Sortie de ligne arrière gauche
- 2 Sortie de ligne arrière droite
- 3 Masse B.F.
- 4 Sortie de ligne avant gauche
- 5 Sortie de ligne avant droite
- 6 Sortie de ligne caisson de basse

## Chambre de raccordement C2

- 7-12 Raccordement spécifique pour le changeur de CD Becker

## Chambre de raccordement C3

- 13 Entrée téléphone B.F.
- 14 Entrée masse téléphone
- 15-17 Raccordement spécifique pour le changeur de CD Becker
- 18 CD masse B.F. (AUX)
- 19 CD masse B.F. gauche (AUX)
- 20 CD B.F. droit (AUX)



## Explications

---

### SYSTÈME RDS

Cet autoradio vous permet de capter des signaux RDS (RDS=Radio Data System) en FM. Le RDS est un procédé capable de transmettre des informations complémentaires inaudibles dans la plage de radiodiffusion FM. Cela signifie que l'organisme responsable de l'émission radio fournit des informations à l'aide desquelles l'autoradio peut procéder à une analyse.

#### Niveau DAS Seek Qual.

Au niveau **DAS Seek Qual.**, tous les programmes identifiables par le RDS sont classés selon la qualité de leur réception. Les fonctions de mémorisation automatique dynamique, de recherche et de balayage se servent de cette liste.

#### Niveau DAS Seek Name

Au niveau **DAS Seek Name**, tous les programmes identifiables par le RDS sont classés par ordre alphabétique dans une liste. Les fonctions de mémorisation automatique dynamique, de recherche et de balayage se servent de cette liste.

#### Niveau Stations RDS

Au niveau **Stations RDS**, seules les stations RDS sont mémorisées. Les stations dont la qualité de réception est bonne sont toujours choisies en priorité. En cas de recherche sous **Stations RDS**, l'appareil ne s'arrête que sur les stations identifiables.

#### Niveau Stations Fix

Au niveau **Stations Fix**, vous pouvez mémoriser des stations avec les touches. L'appareil ne procède pas à une analyse RDS. La recherche sous **Stations Fix** correspond à la syntonisation manuelle FM (page 112).

#### PTY (type de programme)

Le PTY permet de sélectionner certains types de programmes, par ex. sport, pop, classique, etc.

Le code PTY est émis par la station RDS si la station de radio dispose de cette fonction. Il est possible d'afficher le type de programme de la station réglée ou de n'afficher que des stations ayant un PTY déterminé.

Exemples de types de programmes :

NEWS	Services d'informations
POP M	Pop
AFFAIRS	Politique et actualités
ROCK M	Rock
INFO	Programmes spéciaux de discussion
SCIENCE	Science

EDUCATE	Éducation et formation
LIGHT M	Musique de détente
DRAMA	Théâtre et littérature
CLASSICS	Musique classique
CULTURE	Culture, religion et société
EASY M	Variétés
VARIED	Divertissements
SPORT	Sport
OTHER M	Stations musicales spécialisées
WEATHER	Météo
FINANCE	Informations financières
CHILDPRG	Programmes pour enfants
SOCIAL	Vie sociale
RELIGION	Émissions religieuses
PHONE IN	Interviews
TRAVEL	Voyage
LEISURE	Loisirs
JAZZ	Jazz
COUNTRY	Country
NATION M	Musique populaire
OLDIES	Oldies
FOLK	Musique folklorique
DOCUMENT	Documentaires
NO PTY	Pas de PTY

# Glossaire

---

## **Autostore**

Mémorise les stations les mieux captées dans l'ordre de la qualité de réception.

## **AUX**

(Auxiliary)

Raccordement pour sources audio externes.

## **Balance**

Réglage du volume entre les haut-parleurs de gauche et de droite.

## **CDC**

(Compact Disc Changer)

Changeur de CD

## **CD-R**

(Compact Disc Recordable)

CD enregistrable une fois.

## **CD-RW**

(Compact Disc ReWritable)

CD réinscriptible plusieurs fois.

## **Code numérique**

Code secret à saisir pour activer l'appareil.

## **Code PTY**

(Code du type de programme)

Code transmis par une station pour catégoriser l'émission diffusée.

## **Dossier**

Répertoire

Dossier contenant des plages MP3 ou WMA sur un CD.

## **Fader**

(Equiliser)

Régulation du volume entre les haut-parleurs avant et arrière.

## **GAL**

(GeschwindigkeitsAbhängige Lautstärkeregelung)

(Réglage du volume en fonction de la vitesse) Le volume est augmenté lorsque la vitesse du véhicule augmente.

## **ID3-Tag**

« Table des matières » d'un titre MP3. Contient des informations telles que le titre, l'interprète, l'album, l'année et le genre.

## **Loudness**

Permet d'obtenir une meilleure sonorité lorsque le volume est bas en augmentant les aigus et les graves.

## **M3U**

Format pour les playlists pris en charge par l'appareil.

## **MP3**

Procédé spécial de compression des données audio (p. ex. musique).

## **Playlist**

Liste de lecture

Fichier enregistré sur le CD avec les fichiers MP3. Il détermine l'ordre de lecture des fichiers.

**PLS**

Format pour les playlists pris en charge par l'appareil.

**Radiotext**

Informations supplémentaires transmises par de nombreuses stations FM via le RDS.

**RDS**

(Radio Data System)

Procédé permettant de transférer en FM des informations inaudibles.

**Recherche par balayage**

Lit le début des plages d'un CD ou diffuse pendant quelques secondes les stations captées.

**Régionalisation**

Code régional inclus dans le RDS. Les stations de radio émettent des programmes régionaux.

**Reset**

Remise à zéro des réglages par rapport aux valeurs par défaut.

**TA**

(Traffic Announcement)

Messages d'informations routières

**TMC**

(Traffic Message Channel)

Messages d'informations routières transmises par de nombreuses stations FM via le RDS. Base de la navigation dynamique.

**TP**

(Traffic Program)

Code des stations d'informations routières.

**WMA**

(Windows Media Audio)

Procédé spécial de compression des données audio (p. ex. musique) développé par Microsoft®.

# Index

---

- A**  
Affichage de la fréquence .....113  
Aiguës .....107  
Arrêter .....107  
Attribuer un nom à un CD .....131  
Autostore (mémorisation automatique) .....118  
AUX .....135  
Avance rapide  
    CD .....120  
    MP3/WMA .....127
- B**  
Balance .....108  
Basses .....107
- C**  
CD  
    Éjecter .....119  
    Insérer .....119  
    Remarques .....119  
CDC .....129  
CD-R .....122  
CD-RW .....122
- Changeur de CD .....129  
    CD .....120  
    MP3/WMA .....126
- D**  
DAS .....109  
Diode clignotante .....134  
Dispositif anticopie .....122  
Dispositif de protection thermique .....122  
Dossier .....126
- E**  
Étapes de syntonisation .....118
- F**  
Façade amovible  
    Mettre en place .....106  
    Retirer .....106  
Fader .....108  
Filtrage  
    CDC .....132  
    Radio .....110  
Filtrage de plages .....132  
Filtrage de programmes .....110  
Fonction régionale .....112
- G**  
GAL .....133  
Gamme d'ondes  
    AM .....117  
    FM .....109  
Graves .....107
- H**  
Haut-parleur de graves .....108
- I**  
ID3-Tag .....123  
Informations routières .....114  
    Activer .....114  
    Désactiver .....114  
    Interruption d'un message ....116  
    Menu .....114  
    Mise en sourdine .....116  
    Mute .....116  
    Volume des informations routières .....116

- L**
- Lecture aléatoire
    - CD .....121
    - MP3/WMA .....127
  - Lecture aléatoire (Random Play)
    - CD .....121
    - MP3/WMA .....127
  - LED .....134
  - Loudness .....108
  - Luminosité .....134
  - Luminosité de l'écran .....134
- M**
- M3U .....124
  - Mémoire automatique .....118
  - Mémoire des stations
    - AM .....118
    - FM .....111
  - Mémorisation automatique .....109
  - Menu de tonalité .....107
  - Menu du mode radio .....109, 117
  - Mettre en marche .....107
  - Mise en sourdine
    - Informations routières .....116
    - Téléphone .....116, 133
  - Mode Radio .....109, 117
  - Mode radio .....109, 117
  - MP3 .....123, 125
- O**
- Optimisation de la réception FM ..134
- P**
- Playlist .....124, 126
    - M3U .....124
    - PLS .....124
  - PLS .....124
  - Programme régional .....112
  - PTY .....111
- R**
- Radiotexte .....113
  - Recherche automatique
    - Radio .....110, 117
  - Recherche des stations
    - FM .....110
    - OM, GO, OC .....117
  - Recherche par balayage
    - CD .....120
    - MP3/WMA .....126
  - Réglage de l'Equaliser .....108
  - Réglage du son .....107
  - Réglage du volume en fonction
    - de la vitesse .....133
  - Réglage manuel
    - AM .....118
    - FM .....112
- Repeat**
- CD .....120
  - MP3/WMA .....127
- Répétition de la plage**
- CD .....120
  - MP3/WMA .....127
- Retour rapide**
- CD .....120
  - MP3/WMA .....127
- S**
- Saut de plage**
- CD .....120
  - MP3/WMA .....126
- Scan**
- CD .....120
  - MP3/WMA .....126
  - Radio .....110, 117
- Signal sonore** .....135
- Station**
- Enregistrer .....111
  - Sélectionner .....111

# Index

---

## T

TP .....	114
Activer .....	114
Désactiver .....	114
Interruption d'un message .....	116
Menu .....	114
Volume des informations routières .....	116
Traffic Program .....	114
Type de programme .....	111

## U

Unité de commande	
Mettre en place .....	106
Retirer .....	106

## V

Volume	
Appareil .....	107
Haut-parleur de graves .....	108
Messages d'informations routières .....	116
Réglage en fonction de la vitesse .....	133
Signal sonore .....	135

## W

WMA .....	123
-----------	-----

- **Gammes d'ondes :**
  - FM 87,5 MHz - 108 MHz
  - PO 531 kHz - 1620 kHz
  - GO 153 kHz - 282 kHz
  - OC 5800 kHz - 6250 kHz
- **Transmission :**
  - 20 Hz - 20 kHz en mode CD
  - 30 Hz - 15 kHz en FM
  - 50 Hz - 2,5 kHz en PO, GO, OC
- **Puissance de sortie :**
  - 4 x 18 watts
- **Section du conducteur :**
  - mini. 0,75 mm<sup>2</sup>
- **Impédance de haut-parleur :**
  - mini. 4 Ω
- **Sortie de ligne :**
  - 4 x sortie ligne analogique
  - (Ua maxi. 3Veff pour 10 kΩ)
- **GAL :**
  - Pour utiliser le GAL, une tension rectangulaire doit être appliquée à partir du tachymètre électronique du véhicule avec une amplitude de masse de +4 V à +12 V. La hausse du volume s'effectue par paliers de 2,5 dB.
- **Antenne :**
  - Impédance de 50 Ω
- **Entrée téléphone B.F. :**
  - Tension d'entrée max. 8 V (en cas de perturbations, mettre en boucle la ligne de signaux avec un transformateur 1 : 1 conventionnel).
- **Entrée AUX :**
  - 16 kΩ Résistance d'entrée, tension d'entrée max. 1,7 Veff
- **Sourdine du téléphone :**
  - Niveau bas actif < 2 volts
- **Tension d'alimentation :**
  - 12 volts
- **Raccord CD :**
  - Vous pouvez raccorder les changeurs de CD Becker Silverstone 2630, Silverstone 2660 et Silverstone 7860.
- **CD pris en charge :**
  - Seuls les CD conformes à la norme DIN EN 60908 peuvent être lus. La lecture de CD de 8 cm avec un adaptateur est fortement déconseillée.



# REMARQUE

Chers auditeurs !

Conformément aux directives CE en vigueur, ce récepteur radio est destiné à une utilisation grand public.

Il est conforme aux normes européennes ou nationales harmonisées actuelles. Les labels certifient le respect des spécifications de compatibilité électromagnétique auxquelles ce type d'appareil est soumis. Cela signifie que les risques de perturbation d'autres appareils électriques ou électroniques par votre appareil, et inversement, sont minimes.

Le label européen octroyé par le Kraftfahrt Bundesamt (KBA, administration responsable de la réglementation des véhicules motorisés en Allemagne) et répondant aux directives européennes 95/54/CE sur les spécifications - EMV - autorise le montage et la mise en service sur tous les véhicules motorisés (classes M, N et O).

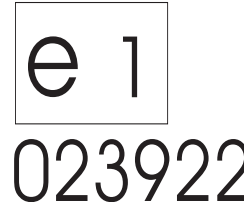

Les spécifications CEM suivantes, en accord avec les normes européennes, sont respectées :

- EN 55013
- EN 55020