

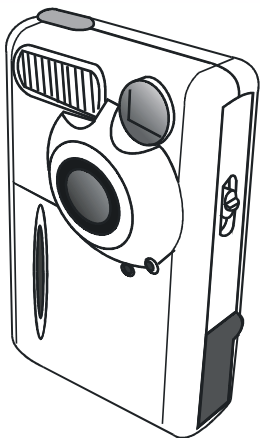

Appareil photo numérique BENQ DC 1300 Guide de l'utilisateur électronique



- Présentation de l'appareil photo numérique BenQ DC 1300 1
- Découverte de l'appareil photo 2
- Préparation à l'emploi de l'appareil photo 4
 - Installation des piles et de la dragonne 4
 - Installation du logiciel pour appareil photo numérique 5
- Utilisation de l'appareil photo 8
 - Mode appareil photo numérique 8
 - Prise de vues 8
 - Gestion des photos dans l'appareil 11
 - Mode continu 13
 - Mode caméscope 14
 - Mode enregistrement audio 15
 - Mode webcam 16
 - Options 18
- Guide de dépannage 25
- Informations pratiques 26



Copyright

Copyright (c) 2002 BenQ Corporation. Tous droits réservés. Aucune partie de cette publication ne peut être reproduite, transmise, transcrite, stockée dans un système d'extraction ou traduite en aucun langage de programmation ou langue, à quelque fin ou par quelque moyen que ce soit, électronique, mécanique, magnétique, optique, chimique, manuel ou autre, sans autorisation écrite préalable de BenQ.

Les marques et les noms de produits sont des marques commerciales ou des marques déposées de leurs propriétaires respectifs.

Renonciation

BenQ ne fournit aucune garantie concernant le matériel et décline toute responsabilité, entre autres, de garanties tacites concernant le pouvoir mercantile ou l'adéquation à un usage particulier de ce produit. BenQ n'est pas responsable des erreurs éventuelles apparaissant dans les documents. BenQ ne s'engage pas à actualiser ni à garder à jour les informations contenues dans ce document.

Précautions d'utilisation

- N'utilisez pas votre appareil photo en dehors des plages de température de 0°C à 40°C, et d'humidité relative de 45% à 85%.
- Veillez à ne pas utiliser ni ranger votre appareil photo dans les environnements suivants :
 - Lumière directe du soleil.
 - Environnements très humides et poussiéreux.
 - Proximité d'un climatiseur, d'un radiateur électrique ou de toute autre source de chaleur.
 - Dans une voiture fermée, sous la lumière directe du soleil.
- Evitez de placer votre appareil photo sur un support instable.
- Si vous mouillez votre appareil photo, essuyez-le immédiatement avec un chiffon sec.
- Le sel de l'eau de mer peut considérablement endommager votre matériel.
- N'utilisez pas de solvants organiques, tels que l'alcool, etc. pour nettoyer votre appareil photo.
- Si l'objectif ou le viseur est sale, utilisez la brosse de l'objectif ou un chiffon doux pour nettoyer l'objectif. Ne touchez en aucun cas l'objectif avec vos doigts.
- Pour éviter tout risque de décharge électrique, ne tentez pas de démonter ni de réparer vous-même l'appareil photo.
- La présence d'eau peut provoquer un court-circuit ou un incendie. Par conséquent, veillez à placer votre appareil photo dans un endroit sec.
- N'utilisez pas votre appareil photo à l'extérieur lorsqu'il pleut ou qu'il neige.
- N'utilisez pas votre appareil photo dans l'eau.
- Si un corps étranger ou de l'eau pénètre dans votre appareil photo, mettez immédiatement ce dernier hors tension et retirez la pile et le transformateur. Retirez le corps étranger ou l'eau et envoyez votre appareil photo au service d'entretien.

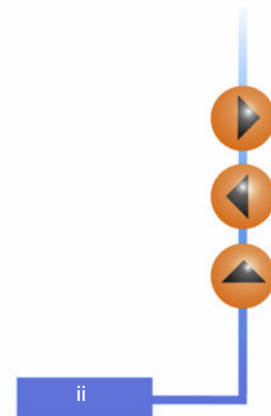

Table des matières

1. Présentation de l'appareil numérique BenQ DC I300	1
2. Découverte de l'appareil photo	2
3. Préparation de l'appareil photo	4
3.1. Installation des piles et de la dragonne	4
3.2. Installation du logiciel pour appareil photo numérique	5
4. Utilisation de l'appareil photo	8
4.1. Mode appareil photo numérique	8
4.1.1. Prise de vues	8
4.1.3. Gestion des photos stockées dans l'appareil	11
4.2. Mode continu	13
4.3. Mode caméscope	14
4.4. Mode enregistrement audio	15
4.5. Mode webcam	16
4.5.1. Utilisation de l'appareil photo numérique en tant que webcam.	16
4.5.2. Fonctionnalités du moniteur virtuel du DC I300	17
4.6. Options	18
5. Guide de dépannage	25



6. Informations pratiques 26



I. Présentation de l'appareil numérique BenQ DC I300

L'appareil photo numérique I300 est doté des fonctionnalités suivantes :

- Encombrement réduit facilitant l'utilisation et le transport
- Résolution élevée : 1280 x 1024 pixels en mode numérique
- 16 Mo de mémoire embarquée
- Flash configurable
- Retardateur intégré
- Mise au point fixe : distance appareil/sujet de 40 cm en mode macro et de 1,5 m à l'infini en mode normal
- Obturateur électronique
- Ecran LCD facilement reconnaissable facilitant la manipulation de l'appareil et des images
- Interface USB permettant une connexion facile et rapide à un PC
- Système de mise hors tension automatique
- Cinq modes de fonctionnement :

Le mode appareil photo numérique permet de prendre des photos

Le mode webcam permet de capturer des images pour un PC

Le mode caméscope, permet de capturer des séquences vidéo pour un PC

Le mode continu permet de prendre des photos en rafale

Le mode enregistrement audio permet d'enregistrer des sons

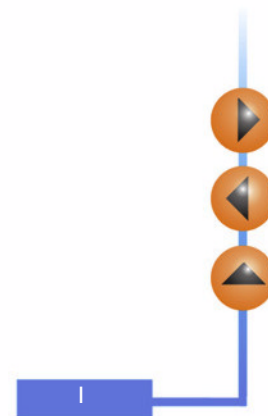

2. Découverte de l'appareil photo

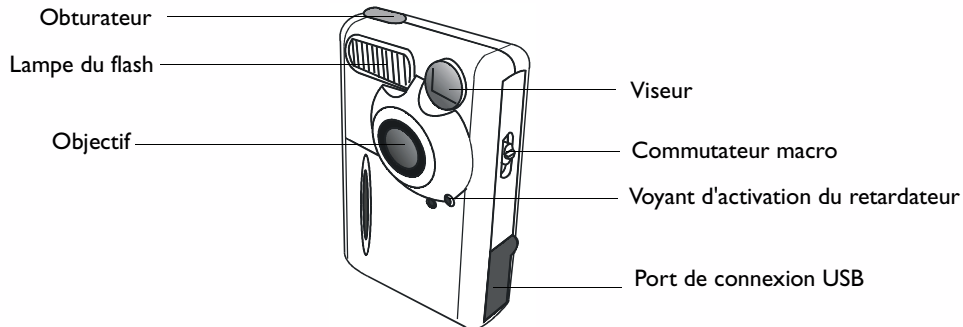
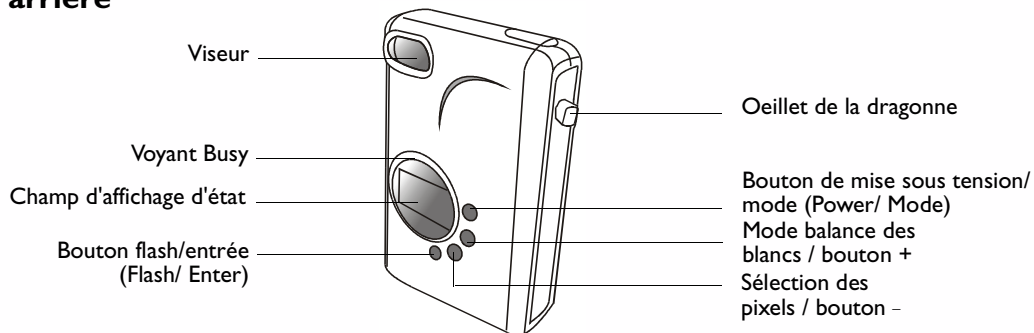
Vue avant**Vue arrière**

Vue de dessous

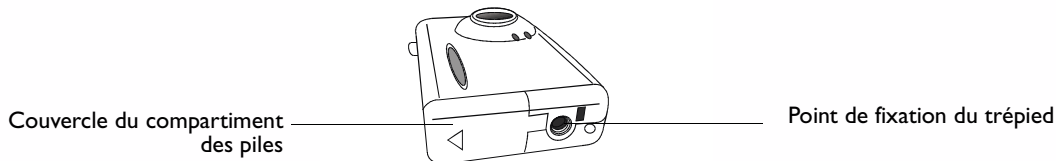

Le champ d'affichage d'état

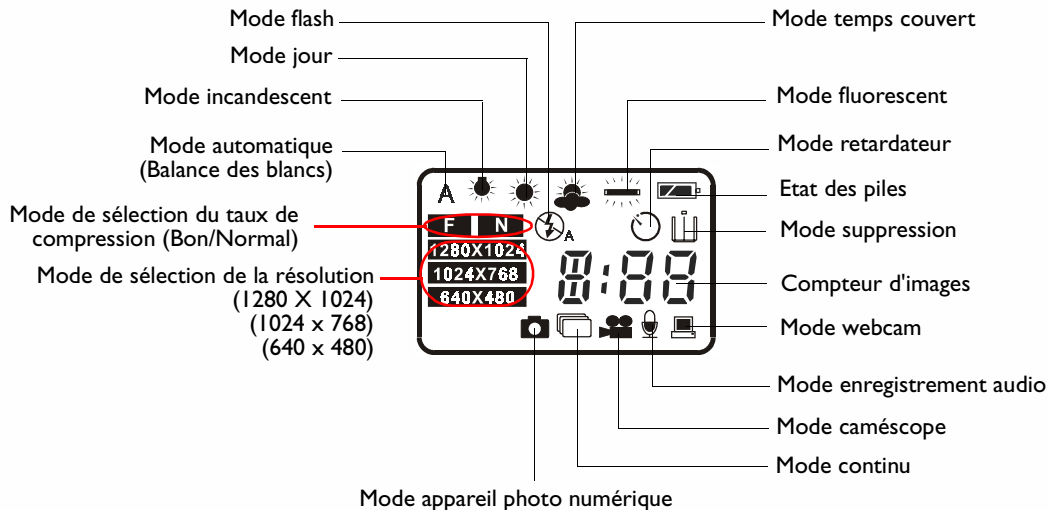

3. Préparation de l'appareil photo

3.1. Installation des piles et de la dragonne

- 1** Ouvrez le couvercle du compartiment à piles et insérez deux piles alcalines AAA. Tenez compte de la polarité des piles au moment de leur installation.

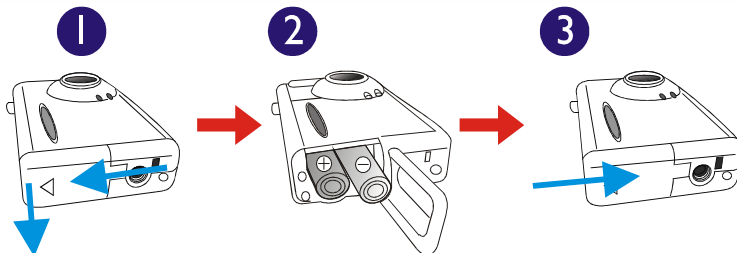

- 2** Reportez-vous à l'illustration ci-dessous pour installer la dragonne.

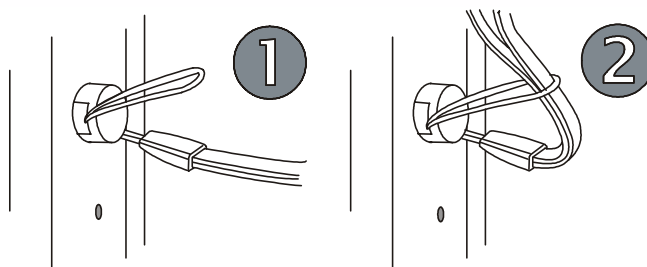

- 3** Vous êtes maintenant prêt à utiliser votre appareil photo !



3.2. Installation du logiciel pour appareil photo numérique

Le CD qui accompagne l'appareil photo contient un pilote d'appareil photo et des logiciels de retouche d'image.

1

Pour installer les logiciels pour appareil photo numérique :

Insérez le CD-ROM contenant les utilitaires dans le lecteur de CD-ROM. Le menu d'installation s'affiche automatiquement.



1. Si le menu d'installation de logiciel ne s'affiche pas automatiquement, ouvrez l'Explorateur Windows et double-cliquez sur l'icône « Autorun.exe » dans le répertoire du CD-ROM.

2. Si vous utilisez Windows XP, vous pouvez poursuivre l'installation dès que la boîte de dialogue ci-dessous apparaît à l'écran. (La même boîte de dialogue peut apparaître sous Windows 2000/NT. Vous pouvez alors poursuivre l'installation.)

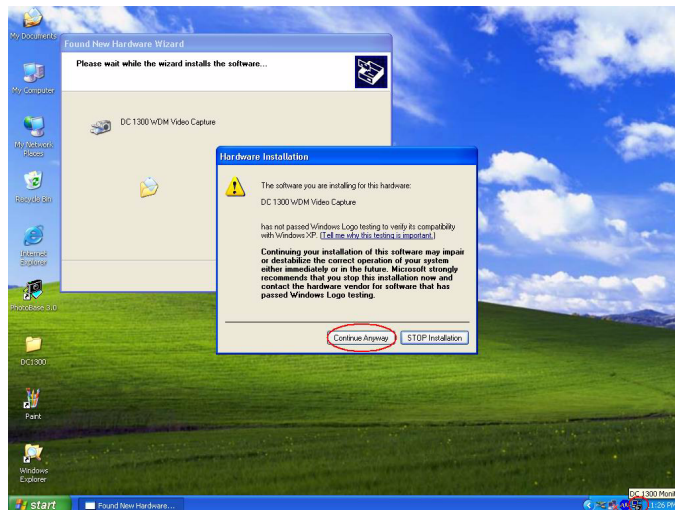

2 Cliquez sur « Camera Driver » (pilote de l'appareil photo) dans le menu. Suivez les instructions qui s'affichent à l'écran pour terminer l'installation du pilote.

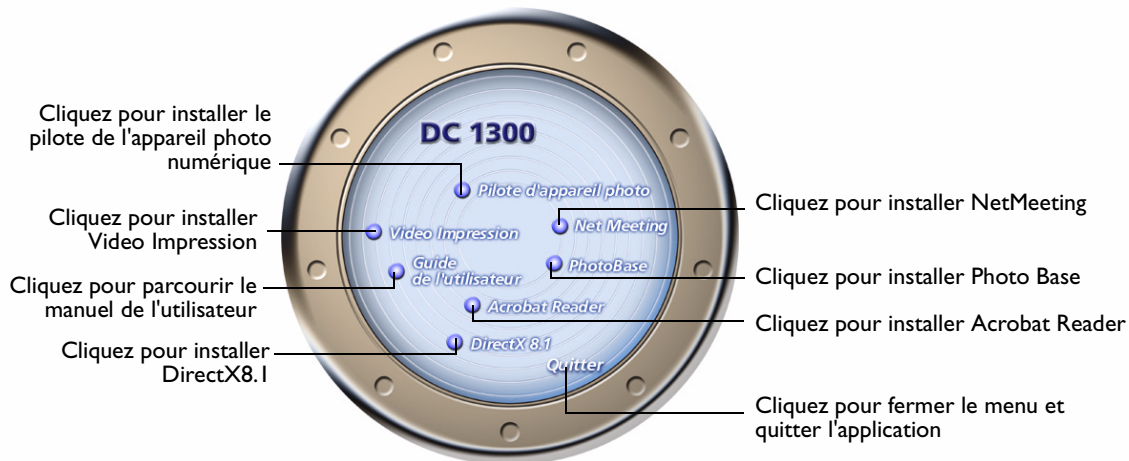

Note Un message vous demande si vous souhaitez redémarrer votre ordinateur maintenant. Ne le redémarrez pas avant que tous les logiciels soient installés.



3 Cliquez sur les éléments du menu pour installer les logiciels associés.

Logiciel	Description
DirectX 8.1	DirectX donne aux développeurs les outils nécessaires à la création de jeux fantastiques sous Windows et offre aux utilisateurs la puissance multimédia permettant de faire tourner les jeux les plus récents.
Acrobat Reader	Installez ce logiciel afin de pouvoir ouvrir des fichiers au format .pdf.
VideoImpression	Grâce à Video Impression, éditez et combinez plusieurs fichiers vidéo. Créez de nouvelles vidéos à partir de fichiers vidéo, d'animation et d'image existants. Créez des présentations vidéo en un tournemain pour vos amis, dans le cadre du travail ou pour une diffusion sur Internet.
Photo Base	Cette application vous permet de gérer facilement vos photos.
NetMeeting	Grâce à ce programme, utilisez votre appareil photo numérique comme caméra vidéo lors de vidéoconférences.

4 Une fois l'installation d'un programme terminée, un raccourci est créé sur le bureau. Redémarrez votre ordinateur une fois que vous avez installé tous ces programmes.



4. Utilisation de l'appareil photo

L'appareil photo numérique BenQ DC 1300 offre 5 modes de fonctionnement différents : mode appareil photo numérique, mode continu, mode caméscope, mode enregistrement audio, mode webcam. Grâce à ces modes, vous pouvez non seulement utiliser l'appareil photo numérique DC 1300 pour prendre des photos mais aussi pour capturer et visionner des images de différentes façons en vous connectant à votre PC.

4.1. Mode appareil photo numérique

Le mode appareil photo numérique vous permet de prendre des photos, de les visualiser, les télécharger et les sauvegarder en tant que fichiers.

4.1.1. Prise de vues

- 1 Appuyez sur le bouton de mise sous tension (POWER) pendant 3 secondes afin d'allumer l'appareil photo. L'appareil émet un signal sonore et entre en mode appareil photo. L'état de l'appareil photo sera indiqué dans le champ d'affichage d'état.

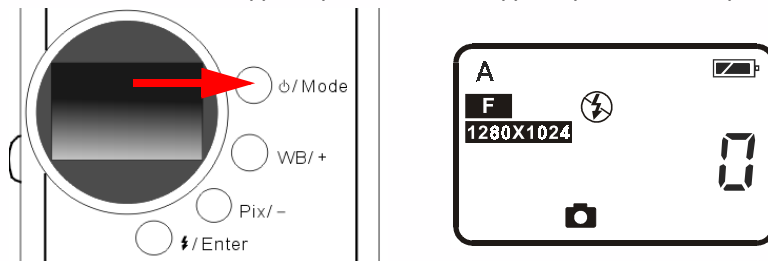

A : Cette icône indique que le réglage de la balance des blancs est en mode automatique. Vous pouvez choisir de modifier le réglage de la balance des blancs. « Réglage de la balance des blancs » page 21.

 : Compteur indiquant le nombre de photos prises. L'affichage du compteur est paramétrable.

 : Indique l'état des piles. L'icône des piles se vide lorsque les piles arrivent en fin de vie.

 : Cette icône indique que le DC 1300 est en mode appareil photo numérique. Vous pouvez changer de mode en appuyant sur le bouton Power/ Mode.

 : Cette icône indique que le flash est en mode débrayé. Vous pouvez changer de mode de flash en appuyant sur le bouton flash/entrée (Flash/ Enter).

F : Cette icône indique que le niveau de compression est réglé sur « bon ». Vous pouvez modifier le niveau de compression en appuyant sur le bouton Pix/ - .

1280X1024 : Cette icône indique que le niveau de résolution est réglé sur « 1280 X 1024 ». Vous pouvez aussi modifier le niveau de résolution en appuyant sur le bouton Pix/ - .

2 Regardez à travers le viseur pour déterminer l'objet à photographier. Il faut que l'objet apparaisse au centre du viseur.

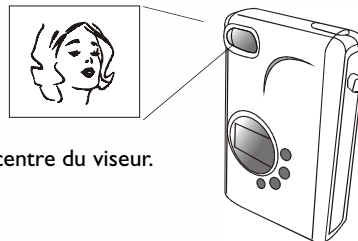

Il faut que l'objet apparaisse au centre du viseur.



- 3** Appuyez sur l'obturateur. La photo est prise, un signal sonore est émis et le voyant BUSY s'allume, indiquant que l'appareil photo est en train d'enregistrer l'image dans la mémoire.
- 4** Une fois le voyant éteint, vous pouvez prendre la photo suivante.

Remarque : n'appuyez pas sur le bouton de mise sous tension (POWER) pendant que le voyant BUSY clignote.

Une fois que vous avez appuyé sur l'obturateur, ne bougez pas l'appareil photo jusqu'à ce que le voyant Busy s'éteigne afin d'éviter que les photos ne soient floues .

L'appareil photo s'éteint automatiquement s'il reste inactif pendant une minute, afin de conserver l'énergie des piles.

4.1.2. Mise hors tension de l'appareil photo

Appuyez sur le bouton de mise sous tension (POWER) pendant 3 secondes. L'appareil émet un signal sonore puis se met hors tension.

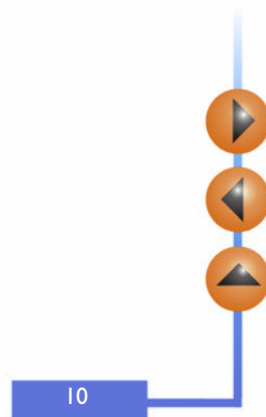

4.1.3. Gestion des photos stockées dans l'appareil

4.1.3.1. Suppression de la dernière photo

- 1** Appuyez 4 fois sur le bouton « Power/Mode ». L'icône  va apparaître sur le champ d'affichage d'état. Elle indique que l'appareil est en mode suppression.

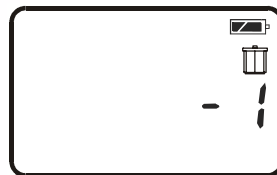
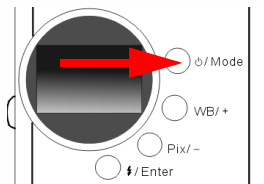

- 2** Appuyez sur le bouton « Flash/ Enter », l'appareil émet un signal sonore, le voyant BUSY s'allume, la dernière photo prise sera effacée.

4.1.3.2. Suppression de toutes les photos

- 1** Le mode suppression permet de supprimer soit la dernière photo prise, soit toutes les photos enregistrées dans la mémoire de l'appareil, en appuyant sur le bouton « WB/ + » ou sur le bouton « Pix/ - ».

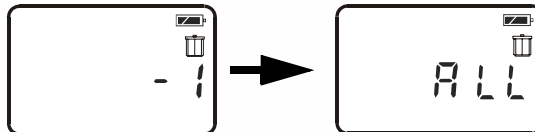
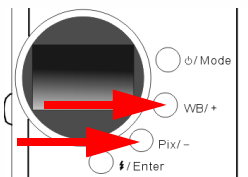

- 2** Une fois que vous avez choisi de supprimer toutes les photos, appuyez sur le bouton « Flash/ Enter ». L'appareil émet un signal sonore, le voyant BUSY s'allume, puis toutes les photos enregistrées dans la mémoire de l'appareil sont effacées.

4.1.3.3. Téléchargement des photos à partir de l'appareil photo

- 1** Allumez l'appareil photo en appuyant sur le bouton « Power/Mode ».
- 2** Pour le raccordement de l'appareil photo au PC par le biais du câble USB, reportez-vous à l'illustration ci-dessous. Une fois l'appareil raccordé, l'icône du mode PC et le nombre d'images contenues dans la mémoire de l'appareil apparaîtront dans le champs d'affichage d'état.

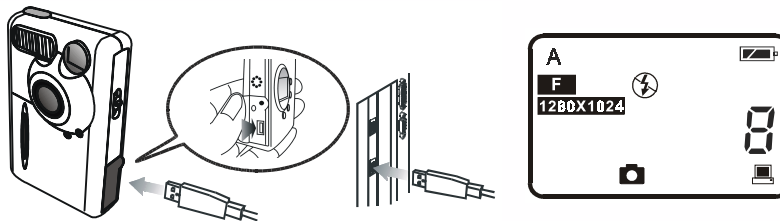

- 3** Puis le système transférera automatiquement toutes les images de l'appareil vers le PC. Les images seront téléchargées sur le lecteur C et sauvegardées dans le répertoire « My Medias » (Mes Médias). A chaque fois que vous connectez l'appareil photo au PC pour un transfert d'images, le système créera un nouveau fichier dans « My Medias » (Mes Médias) pour télécharger et sauvegarder ces images. Pour modifier les paramètres de téléchargement, cliquez avec le bouton de droite

sur l'icône  de la barre des tâches Windows et sélectionnez « Settings » (Paramètres) dans le sous-menu qui apparaît. Vous pouvez ensuite réinitialiser les paramètres de téléchargement.



4.2. Mode continu

Le mode continu vous permet de prendre une rafale de 3 photos en n'appuyant qu'une seule fois sur le bouton de l'obturateur.

Prise de vues

- 1** Appuyez sur le bouton de mise sous tension (POWER) pendant 3 secondes afin d'allumer l'appareil photo. L'appareil émet un signal sonore et entre en mode appareil photo.
- 2** Puis appuyez une fois sur le bouton « Power/ Mode ». L'icône  apparaîtra dans le champ d'affichage d'état. Elle indique que l'appareil est en mode continu. L'état de l'appareil photo sera indiqué dans le champ d'affichage d'état comme suit.

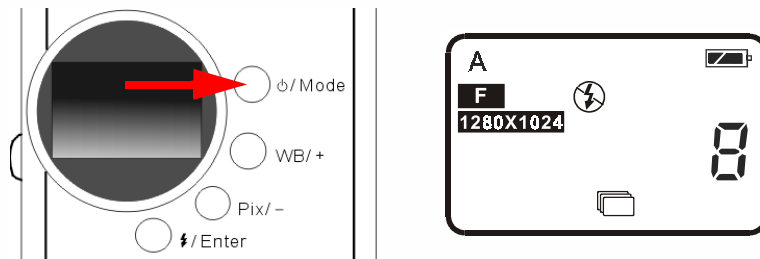

- 3** En mode continu, appuyez une fois sur le bouton de l'obturateur - l'appareil prendra 3 photos à la suite. Chaque photo de la séquence est prise à un intervalle de 0,6 seconde.



4.3. Mode caméscope

Le mode caméscope vous permet de filmer une séquence vidéo en appuyant sur le bouton de l'obturateur.

Filmage vidéo

- 1** Appuyez sur le bouton de mise sous tension (POWER) pendant 3 secondes afin d'allumer l'appareil photo. L'appareil émet un signal sonore et entre en mode appareil photo.
- 2** Puis appuyez deux fois sur le bouton « Power/ Mode ». L'icône  apparaîtra dans le champ d'affichage d'état. Elle indique que l'appareil est en mode caméscope. L'état de l'appareil photo sera indiqué dans le champ d'affichage d'état comme suit.

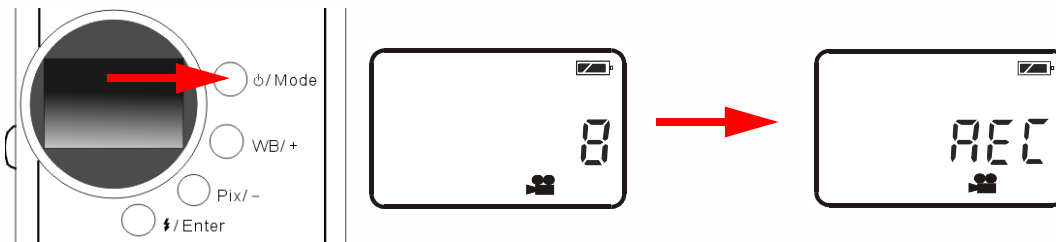

- 3** Une fois en mode caméscope, appuyez sur le bouton de l'obturateur pour que l'appareil commence à filmer. Pendant l'enregistrement, le symbole « REC » apparaîtra dans le champs d'affichage et le voyant busy restera allumé. Ces voyants resteront allumés jusqu'à l'arrêt de l'enregistrement. Appuyez de nouveau sur le bouton de l'obturateur pour cesser de filmer.
- 4** Ce mode vous permet de filmer des vidéos de 90 secondes maximum. La vidéo sera enregistrée dans la mémoire de l'appareil au format « AVI ».



4.4. Mode enregistrement audio

Le mode enregistrement audio vous permet d'enregistrer des sons en appuyant sur le bouton de l'obturateur.

Enregistrement audio

- 1** Appuyez sur le bouton de mise sous tension (POWER) pendant 3 secondes afin d'allumer l'appareil photo. L'appareil émet un signal sonore et entre en mode appareil photo.
- 2** Puis appuyez trois fois sur le bouton « Power/ Mode ». L'icône  apparaîtra dans le champ d'affichage d'état. Elle indique que l'appareil est en mode enregistrement audio. L'état de l'appareil photo sera indiqué dans le champ d'affichage d'état comme suit.

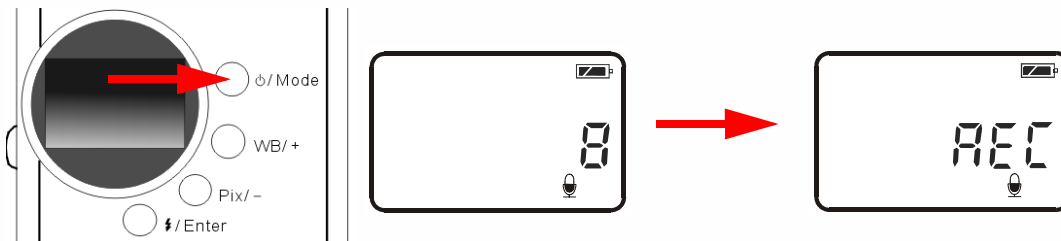

- 3** Une fois en mode enregistrement sonore, appuyez sur le bouton de l'obturateur pour que l'appareil commence à enregistrer des sons. Pendant l'enregistrement, le symbole « REC » apparaîtra dans le champs d'affichage et le voyant BUSY restera allumé. Ces voyants resteront allumés jusqu'à l'arrêt de l'enregistrement. Rappuyez sur le bouton de l'obturateur pour cesser d'enregistrer des sons.
- 4** Ce mode vous permet d'enregistrer des sons pendant 9 minutes maximum. Les sons seront enregistrés dans la mémoire de l'appareil dans un format « WAV ».





4.5. Mode webcam

Le mode webcam vous permet d'utiliser le DC 1300 afin de capturer des images animées pour votre PC. Vous pouvez vous en servir pour des vidéo-conférences, captures d'images, etc.

4.5.1. Utilisation de l'appareil photo numérique en tant que webcam.

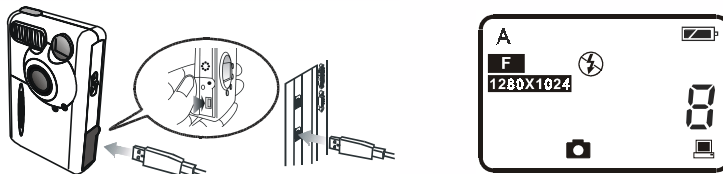
- 1 Allumez l'appareil photo en appuyant sur le bouton « Power/Mode ».
- 2 Pour le raccordement de l'appareil photo au PC par le biais du câble USB, reportez-vous à l'illustration ci-dessous. Une fois l'appareil connecté, l'icône du mode PC  et le nombre d'images contenues dans la mémoire de l'appareil apparaîtront dans le champs d'affichage d'état.



- 3 Cliquez avec le bouton droit sur l'icône  de la barre des tâches Windows et sélectionnez « Instantané » dans le sous-menu qui apparaît. Une image du DC 1300 s'affichera à l'écran. Attendez quelques secondes : l'image se transformera en une représentation graphique du moniteur du DC 1300, comme suit.

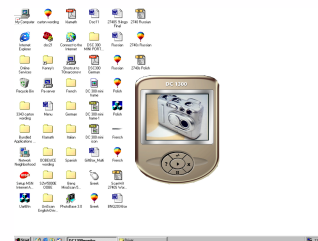

4 Les images animées capturées par l'appareil apparaîtront sur l'écran de cette représentation virtuelle du DC 1300. Cela signifie que votre DC 1300 fonctionne en tant que webcam. Les définitions possibles sont les suivantes :

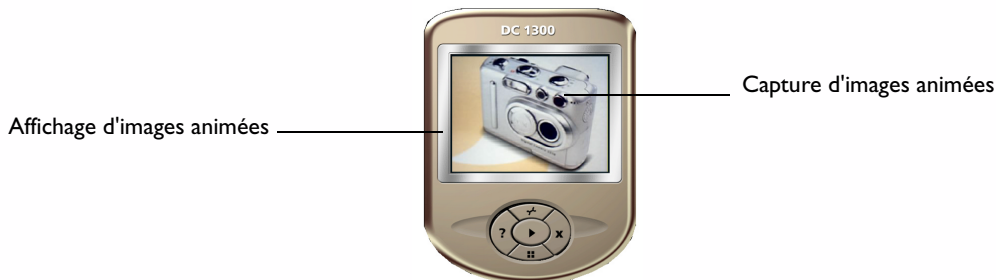

4.5.2. Fonctionnalités du moniteur virtuel du DC 1300

Le moniteur virtuel du DC 1300 dispose de 5 boutons. Voici une liste des fonctions des 5 boutons :

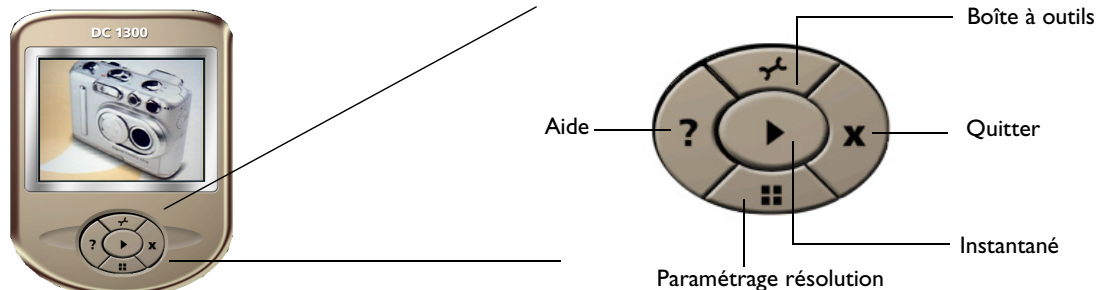

4.6. Options

4.6.1. Utilisation du flash

Votre appareil photo est équipé d'un flash. Nous vous recommandons d'utiliser le flash aux distances indiquées ci-dessous.

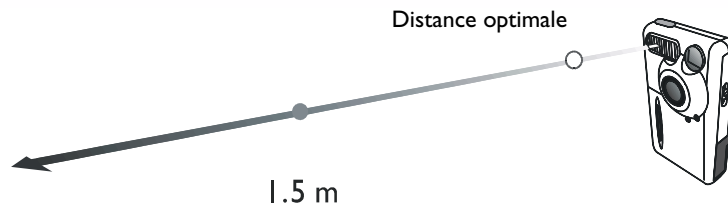

4.6.1.1. Activation/désactivation de la lampe flash

1 Mettez l'appareil sous tension. L'icône du mode de flash par défaut  apparaîtra dans le champs d'affichage d'état.

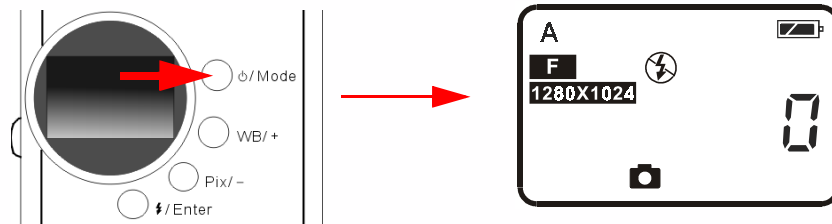

2 Appuyez sur le bouton Flash/ Enter. L'appareil émet un signal sonore tandis que l'icône de flash change, selon la séquence illustrée ci-dessous.



3 Vous pouvez maintenant prendre des photos.

Remarque : le flash est désactivé quand la fonction macro est activée.

Le flash met environ 11 secondes pour se recharger pour la prochaine photo. Le voyant du flash clignote pendant le chargement du flash. L'extinction du voyant indique que le chargement est terminé.



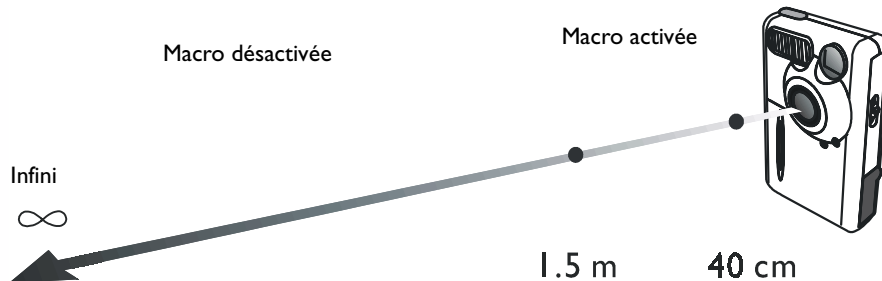

4.6.2. Utilisation de la fonction macro

Si vous devez photographier des objets très proches (de 20 à 60 cm), activez d'abord la fonction macro.

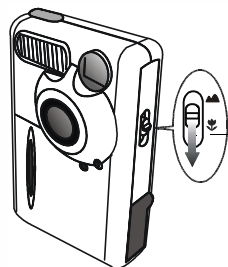

Pour ce faire, faites glisser le commutateur Macro vers la position « macro on » .



Faites glisser le commutateur vers la position indiquée .

Pour désactiver la fonction macro, faites glisser le commutateur vers la position .



4.6.3. Réglage de la balance des blancs

Vous pouvez modifier le paramétrage de la balance des blancs de manière à optimiser l'effet de convergence des couleurs selon l'environnement. Le DC 3310 prend en charge 5 réglages différents permettant d'équilibrer les blancs en fonction des conditions de prise de vue.

1 Mettez l'appareil sous tension. L'icône du mode de flash par défaut **A** apparaîtra dans le champs d'affichage d'état.

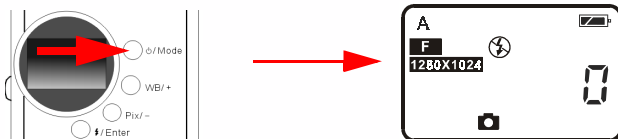

2 Appuyez sur le bouton WB/ +. L'appareil émet un signal sonore tandis que l'icône de la balance des blancs change, selon la séquence illustrée ci-dessous.

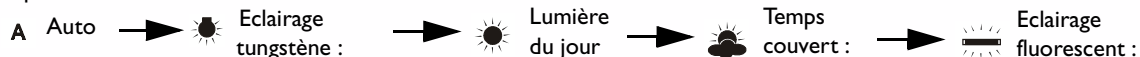

Réglages de la balance des blancs :

A Auto : Le DC 1300 sélectionne automatiquement un mode de balance des blancs approprié.

Eclairage incandescent : sélectionnez ce mode si vous prenez des photos sous un éclairage incandescent.

Jour : sélectionnez ce mode si vous prenez des photos à la lumière du jour.

Temps couvert : sélectionnez ce mode si vous prenez des photos sous un ciel nuageux.

Eclairage fluorescent : Sélectionnez ce mode si vous prenez des photos sous un éclairage fluorescent.

3 Vous pouvez maintenant prendre des photos dans différentes conditions.

4.6.4. Activation du retardateur

La fonction retardateur permet à l'appareil de prendre une photo 10 secondes après le déclenchement de l'obturateur. Pour activer le retardateur :

- 1 Appuyez 5 fois sur le bouton Power/Mode. L'icône du retardateur  apparaîtra dans le champ d'affichage d'état.

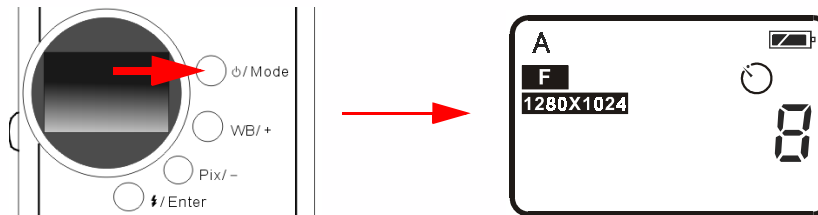

- 2 Appuyez sur le bouton de l'obturateur. L'appareil émet des bips sonores. Le voyant d'activation du retardateur sur le devant de l'appareil et le voyant busy à l'arrière clignotent simultanément.

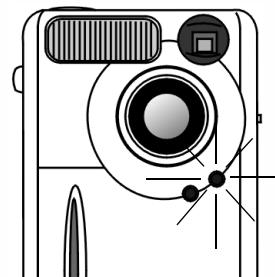

- 3 Après 10 secondes, l'appareil se déclenche automatiquement.



4.6.5. Paramétrage des pixels

La fonction de paramétrage des pixels vous permet de prendre des photos à différents niveaux de compression et de résolution. Pour régler les paramètres des pixels :

- 1** Allumez l'appareil. L'icône de paramétrage des pixels par défaut apparaîtra dans le champ d'affichage d'état, comme le montre l'illustration ci-dessous.

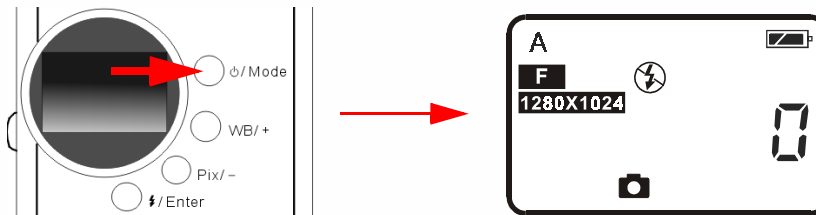

- 2** Appuyez sur le bouton Pix/-. L'appareil émet un signal sonore tandis que l'icône des pixels change selon la séquence illustrée ci-dessous.

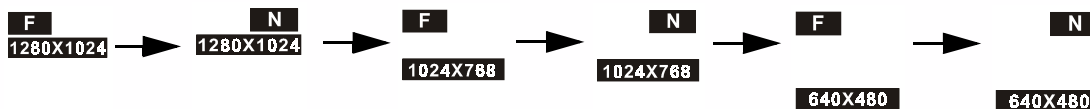

Paramétrages des pixels :

I. Compression:

F Bonne : image possédant un faible taux de compression.

N Normale : image possédant un taux de compression élevé.



2. Résolution :

1280X1024 Résolution 1280 X 1024 : image possédant une résolution de 1280 X 1024.

1024X768 Résolution 1024 X 768 : image possédant une résolution de 1024 X 768.

640X480 Résolution 640 X 480 : image possédant une résolution de 640 X 480.

3 Vous pouvez maintenant prendre des photos avec différents taux de compression et différentes résolutions.



5. Guide de dépannage

1. L'écran LCD ne s'allume pas quand j'appuie sur le bouton de mise sous tension (POWER) et je n'arrive pas à prendre des photos.

Vérifiez que les piles sont installées correctement. Si elles sont usées, remplacez-les.

2. L'appareil ne prend pas de photos.

Quand le voyant du flash est allumé, le flash met 15 secondes environ pour se charger pour la prochaine photo. Vous ne pouvez pas prendre de photo pendant le chargement du flash. Attendez que le voyant cesse de clignoter.

3. Je n'arrive pas à télécharger toutes mes images de mon appareil vers mon PC.

Il se peut que votre ordinateur ne possède pas suffisamment de mémoire libre. Fermez toutes vos applications puis téléchargez vos images. Si le problème persiste, téléchargez vos images par petits groupes et sauvegardez chaque groupe sur votre disque dur avant de passer au prochain. Assurez-vous que toutes les images que vous voulez garder ont été sauvegardées avant d'effacer la mémoire de l'appareil.

4. J'ai connecté l'appareil à l'ordinateur mais le pilote du DC I 300 indique « Device not ready » (Périphérique non disponible).

Vérifiez que les piles sont correctement installées dans l'appareil et qu'elles ne sont pas épuisées.

Vérifiez également que l'appareil photo est sous tension. Si ce n'est pas le cas, allumez-le et connectez-le de nouveau à l'ordinateur.

5. Sous Windows 2000, quand je débranche l'appareil de mon ordinateur avec le pilote du DC I 300 en marche, l'ordinateur plante.

L'ordinateur devient instable lorsque l'on débranche l'appareil photo de l'ordinateur pendant que le pilote du DC I 300 est activé. Ne débranchez pas l'appareil de l'ordinateur pendant l'utilisation de l'appareil ou du pilote.



6. Informations pratiques

Assistance technique

Si vous rencontrez des problèmes lors de l'utilisation de l'appareil photo numérique DC 1300 et de son pilote, veuillez envoyer un courrier électronique (décrivant précisément le problème, ainsi que votre matériel et l'environnement logiciel de votre système) à l'une des adresses suivantes :

USA : support-sc@benq.com

Europe : support@benq-eu.com

Taiwan : service-tw@benq.com

Chine : service@benq.com.cn

Asie et autres pays : IMGservice@benq.com

Pour obtenir des mises à jour de pilotes gratuites, des informations sur nos produits et les nouvelles versions, rendez-vous à l'adresse suivante :

<http://www.benq.com.tw/global/>

Pour obtenir des informations sur les logiciels associés, rendez-vous aux adresses suivantes :

<http://www.adobe.com> (Adobe Active Share)

<http://www.newsoft.com>

