

# Electrolux

## ZB 230

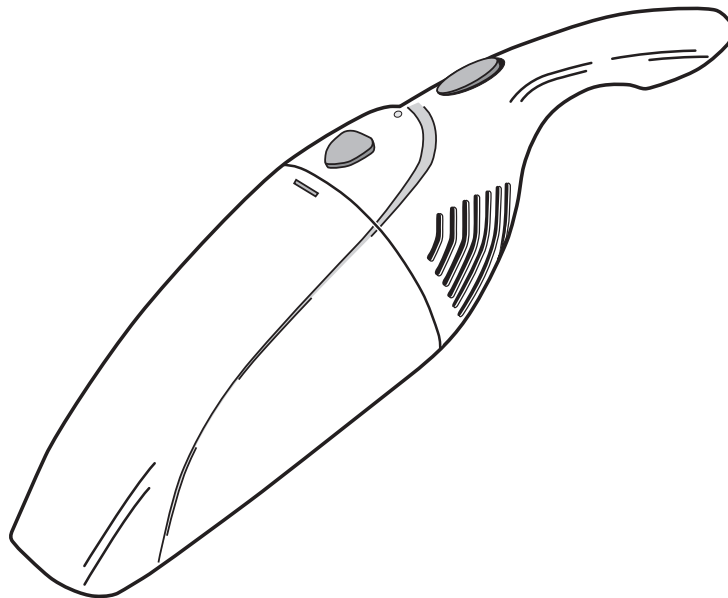

PAGE

<b>(D)</b> Gebrauchsanweisung.....	4	<b>(NL)</b> Gebruiksaanwijzing .....	20
<b>(GB)</b> Instruction book .....	6	<b>(DK)</b> Brugsanvisning.....	22
<b>(F)</b> Mode d'emploi .....	8	<b>(S)</b> Bruksanvisning .....	24
<b>(I)</b> Istruzioni per l'uso .....	11	<b>(N)</b> Bruksanvisning .....	26
<b>(E)</b> Instrucciones para el uso .....	14	<b>(FIN)</b> Käyttöohje .....	28
<b>(P)</b> Instruções de utilização.....	17		

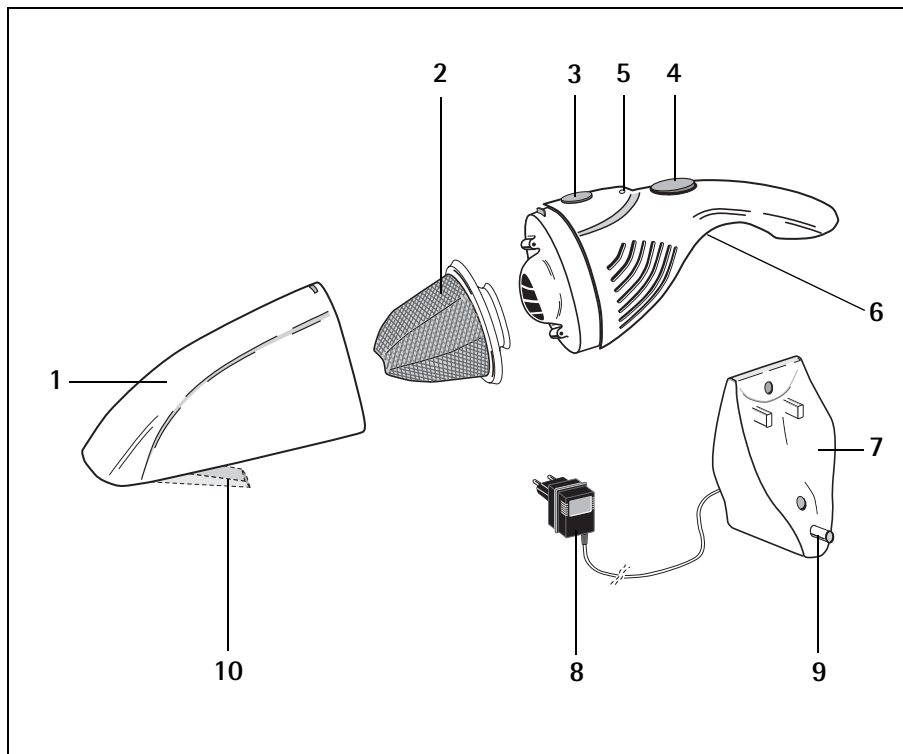

### Gerätebeschreibung

- 1 Staubbehälter
- 2 Staubfilter
- 3 Auslösetaste
- 4 Ein/Ausschalter
- 5 Ladekontrollanzeige
- 6 Ladesteckdose
- 7 Wandhalterung
- 8 Ladegerät
- 9 Klinkenstecker
- 10 Ausklappbare Fugendüse

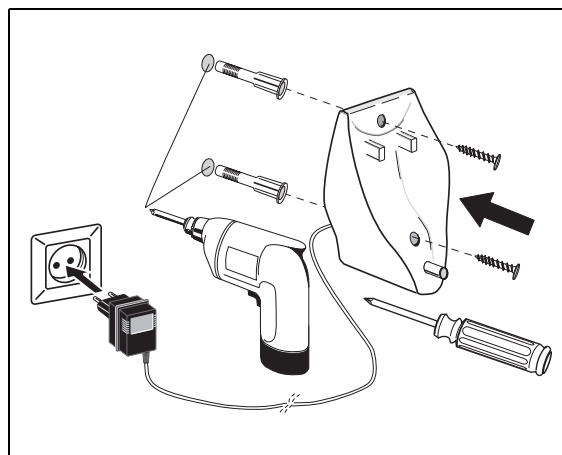

A

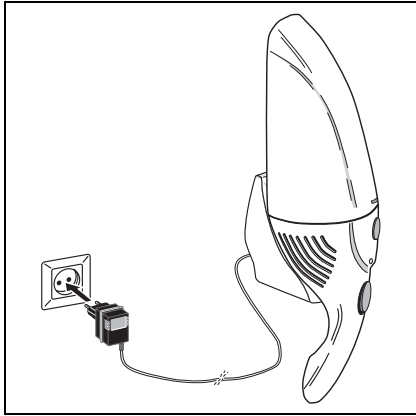

B

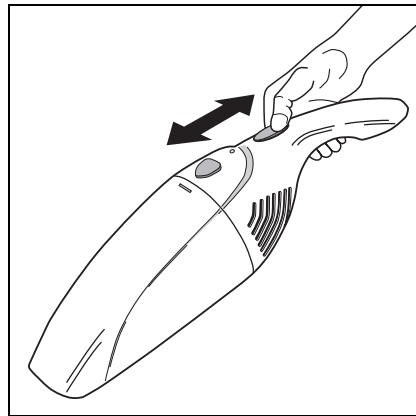

C

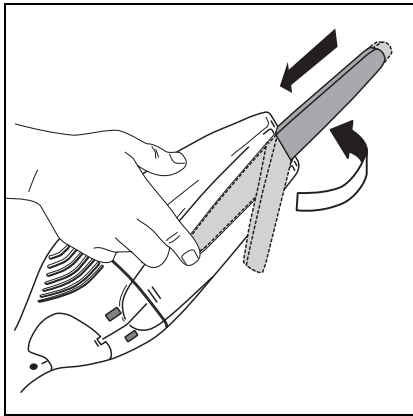

D

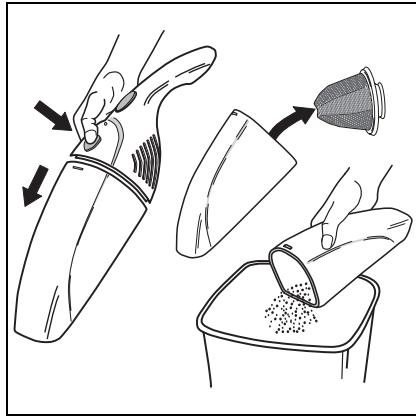

E

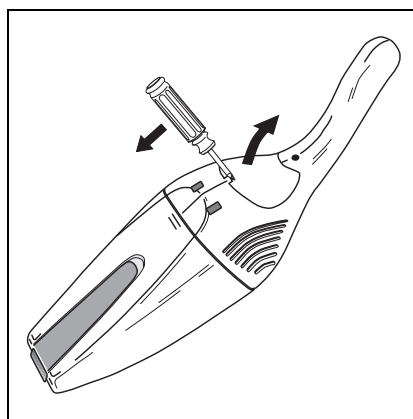

F

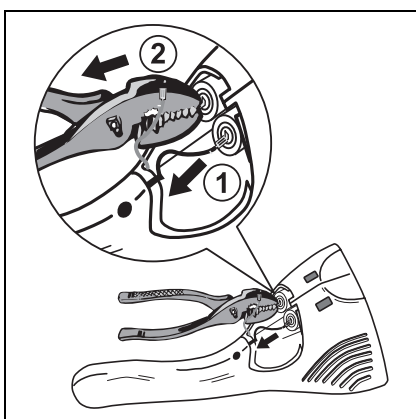

G

D

## D Sehr geehrte Kundin, sehr geehrter Kunde,

lesen Sie bitte diese Gebrauchsanweisung sorgfältig durch. Beachten Sie vor allem die Sicherheitshinweise auf den ersten Seiten dieser Gebrauchsanweisung! Bewahren Sie bitte die Gebrauchsanweisung zum späteren Nachschlagen auf. Geben Sie diese an eventuelle Nachbesitzer des Gerätes weiter.

### ! Sicherheitshinweise

- Saugen Sie nicht auf nassen Oberflächen.
- Benutzen Sie den Staubsauger nicht auf Oberflächen, die zuvor mit entflammaren Lösungsmitteln behandelt wurden, ehe diese völlig trocken sind.
- Benutzen Sie Ihren Staubsauger nicht, um glühende Teile wie Zigarettenstummel o.ä. aufzusaugen.
- Benutzen Sie den Staubsauger niemals, um brennbaren Staub aufzunehmen.
- Ölen oder schmieren Sie unter keinen Umständen den Motor.
- Setzen Sie den Staubsauger nicht direktem Sonnenlicht oder Hitzequellen aus.
- Zur Wartung und Reparatur wenden Sie sich an Ihren Händler vor Ort oder an autorisiertes Servicepersonal. Versuchen Sie niemals Reparaturen an Ihrem Staubsauger selbst vorzunehmen.
- Benutzen Sie nur die entsprechenden original Ladegeräte für dieses Modell.

- CE Dieses Gerät entspricht den folgenden EG-Richtlinien:
- 73/23/EWG vom 19.02.1973 „Niederspannungsrichtlinie“, einschließlich Änderungsrichtlinie 93/68/EWG.
  - 89/336/EWG vom 03.05.1989 „EMV-Richtlinie“, einschließlich Änderungsrichtlinie 92/31/EWG.

### Vor der ersten Inbetriebnahme

**Bevor Sie Ihren Staubsauger das erste Mal benutzen, sollten Sie die Batterie ca. 16–18 Stunden aufladen.**

Mit einer voll aufgeladenen Batterie können Sie ca. 7 Minuten lang staubsaugen.

### Anbringen der Wandhalterung (Abb. A)

Wählen Sie für die Anbringung eine Stelle in der Nähe einer Zimmersteckdose.

- ☞ Halterung gegen die Wand halten und die Punkte für die Befestigungsschrauben markieren.
- ☞ Mit einem Bohrer die Löcher für die Schrauben bohren, die mitgelieferten Plastikdübel einstecken.
- ☞ Die Wandhalterung platzieren und dann die Schrauben einschrauben.
- ☞ Danach die Wandhalterung einhängen und die Schrauben festziehen.

### Aufladen (Abb. B)

Das Ladegerät (8) darf nur an einer Stromquelle von 230V, 50Hz angeschlossen werden.

- ☞ Den Staubsauger in die Wandhalterung (7) einstecken und dabei sicherstellen, daß der Klinkenstecker (9) an der Wandhalterung richtig in die Lade Steckdose (6) am Staubsauger paßt.

- i Die Ladekontrollanzeige (5) leuchtet auf und das Aufladen beginnt. Sie leuchtet auch, wenn die Batterie bereits vollständig aufgeladen ist. Lassen Sie Ihren Staubsauger bei Nichtgebrauch immer in der Wandhalterung, um eine optimale Saugleistung zu gewährleisten.

Zur Wiederherstellung der vollen Saugkapazität bei einer völlig entladenen Batterie ist ein Aufladen von 18 Stunden erforderlich.

Wenn eine vollständig aufgeladene Batterie weniger als 7 Minuten ausreicht, kann die Ursache dafür ein gewisser Widerstand gegen das Aufladen sein, der sich aufbaut, wenn der Staubsauger immer nur kurz benutzt wird. In einem solchen Fall sollten Sie

die Batterie ganz aufladen und den Staubsauger dann so lange benutzen, bis die Batterie leer ist. Danach die Batterie erneut aufladen. Vorgang ggf. wiederholen.

**Hinweis:** Bei einer Raumtemperatur von unter 0°C oder über 40°C sollte ein Aufladen nicht stattfinden.

Das Ladegerät erwärmt sich während des Ladevorgangs. Dies ist völlig normal.

## Gebrauch des Staubsaugers (Abb. C)

- ☞ Nehmen Sie Ihren Staubsauger aus der Wandhalterung.
- ☞ Um das Gerät einzuschalten, schieben Sie den Ein/Ausschalter (4) nach vorne. Um das Gerät wieder auszuschalten, schieben Sie den Ein/Ausschalter nach hinten.

### Verwendung der Fugendüse

- ☞ Fugendüse (10) herausziehen und hochklappen (D).
- ☞ Zum Arretieren Fugendüse einschieben. Laden Sie Ihren Staubsauger nach dem Gebrauch wieder auf.

## Wartung und Pflege (Abb. E)

### Reinigung des Staubfilters und Staubbehälters

Vergewissern Sie sich, daß der Staubsauger ausgeschaltet ist.

- ☞ Drücken Sie die Auslösetaste (3) nach unten und ziehen Sie den Staubbehälter (1) langsam nach vorne.
  - ☞ Entnehmen Sie den Staubfilter (2).
  - ☞ Staubbehälter im Mülleimer o.ä. entleeren.
  - ☞ Zur Reinigung des Staubfilters können Sie Ihren normalen Haushaltsstaubsauger benutzen. Falls nötig, können Sie den Staubfilter auch in lauwarmem Seifenwasser waschen und anschließend gut ausspülen.
- Achtung:** Kunststoffteile des Staubsaugers nicht in der Maschine waschen.

Achten Sie darauf, daß der Staubfilter völlig trocken ist, ehe Sie ihn wieder einsetzen.

Vergessen Sie nicht, den Staubfilter nach dem Reinigen wieder einzusetzen, bevor Sie Ihren Staubsauger wieder benutzen.

Beschädigte oder extrem verschmutzte Staubfilter sollten ausgewechselt werden. Staubfilter sind als Ersatzteile erhältlich.



## Entsorgung (Abb. F und G)



Ihr Staubsauger enthält eine aufladbare NiCd-Batterie.

Der Staubsauger ist viele Male aufladbar und hat eine lange Lebensdauer bei wiederholter voller Saugleistung.

Sollte es dennoch eines Tages nötig sein, Ihren Akkusauger zu ersetzen, denken Sie bitte an eine umweltfreundliche Entsorgung:

- ☞ Schalten Sie den Staubsauger ein und lassen Sie ihn laufen, bis die Batterie völlig leer ist.
- ☞ Öffnen Sie das Gehäuse des Akkusaugers (F).
- ☞ Vergewissern Sie sich, daß die Batterie nicht kurzgeschlossen ist. Ziehen Sie die Verbindungsleitungen der Akkusauger ab und entfernen Sie die Batterien (G).
- ☞ Geben Sie die ausgebaute Batterie **nicht** in die Mülltonne, sondern geben Sie die Batterie bei einer Reparaturwerkstatt oder bei einer öffentlichen Sammelstellen für Batterien ab.

## Der Kundenservice

Für unsere Produkte gelten höchste Qualitätsansprüche.

Sollten für Sie dennoch Fragen bei der Benutzung dieses Gerätes entstehen, dann schreiben Sie uns. Nur mit Ihrer Unterstützung sind wir in der Lage, Geräte zu entwickeln, die Ihren Bedürfnissen entsprechen.

(GB)

**(GB) Dear Customer,**

Please read these operating instructions carefully. Above all please observe the safety information on the first pages of these operating instructions! Please keep these operating instructions for later reference. Pass them on to any subsequent owner of the appliance.

**Description of the Appliance**

- 1 Dust container
- 2 Dust filter
- 3 Release button
- 4 On/off switch
- 5 Charge control display
- 6 Charge socket
- 7 Wall mounting
- 8 Charger
- 9 Jack plug
- 10 Fold-down crevice nozzle

**! Safety Instructions**

- Do not vacuum wet surfaces
- Do not use the vacuum cleaner on surfaces that have been treated with flammable solvents until they are completely dry.
- Do not use your vacuum cleaner to vacuum hot items such as a glowing cigarette end.
- Never use the vacuum cleaner to pick up combustible dust.
- Under no circumstances should you oil or grease the motor.
- Do not expose the vacuum cleaner to direct sunlight or any source of heat.
- For maintenance and repair please contact your local dealer or authorised service personnel. Never attempt to carry out repairs to the vacuum cleaner yourself.
- Only use the appropriate original charging devices for this model.

**CE** This appliance complies with the following EC directives:

- 73/23/EEG dated 19.02.1973 "Low Voltage Directive", including Directive Amendment 93/68/EEG
- 89/336/EEG dated 03.05.1989 "EMC Directive", including Amendment Directive 92/31/EEG





**Prior to using for the first time**

**Before using your vacuum cleaner for the first time you should charge the battery for approx. 16-18 hours.**

With a fully-charged battery you can vacuum for approx. 8 minutes.

**Attaching the Wall Mounting (Fig. A)**

Select a position near a room socket to attach the wall mounting.

-  Hold the mounting against the wall and mark the points for the fastening screws.
-  Use a drill to drill the holes for the screws and push in the plastic plugs provided.
-  Position the wall mounting and then insert the screws.
-  Then lower the wall mounting and tighten the screws.

**Charging (Fig. B)**

The charger (8) may only be connected to a power source of 230V, 50Hz.

-  Insert the vacuum cleaner into the wall mounting (7) and check that the jack plug (9) on the wall mounting fits correctly into the charge socket (6) on the vacuum cleaner.

-  The charge control display (5) will come on and charging will begin. It will also come on if the battery is already fully charged. Always leave your vacuum cleaner in the wall mounting when not in use in order to guarantee optimal suction power.



To return to full suction capacity once a battery has been completely discharged requires a charging period of 18 hours.

If a fully charged battery works for less than 8 minutes it might be the result of a build up of resistance to charging which occurs if the vacuum cleaner is always used only for short periods. If this happens you should discharge the battery completely and use the vacuum cleaner until the battery is empty. After this recharge the battery. Repeat this procedure if necessary.



**Information:** The battery should not be charged in room temperatures below 0°C or above 40°C.

The charger heats up during charging. This is completely normal.

## Using the Vacuum Cleaner (Fig. C)

-  Remove your vacuum cleaner from the wall mounting.
-  To switch on the appliance push the on/off switch (4) forwards. To switch the appliance off again, push the on/off switch backwards.

### Using the crevice nozzle



-  Pull out the crevice nozzle (10) and fold upwards (D)
-  To lock in place push the crevice nozzle in.

After use recharge your vacuum cleaner.

## Maintenance and Care (Fig. E)

### Cleaning the dust filter and dust container

Ensure that the vacuum cleaner is switched off.

-  Press the release button (3) downwards and slowly pull the dust container (1) forwards.
-  Remove the dust filter (2).
-  Empty the dust container into the rubbish bin.

-  To clean the dust filter you can use your normal household vacuum cleaner. If necessary you can also wash the dust filter in lukewarm soapy water and rinse it out thoroughly.

**Important:** Do not wash synthetic parts of the vacuum cleaner in a machine.

Be careful that the dust filter is fully dry before you insert it again.

After cleaning do not forget to put the dust filter back into the vacuum cleaner before using it again.

Damaged or excessively dirty dust filters should be replaced. Dust filters are available as spare parts.







## Disposal (Figs. F and G)



Your vacuum cleaner contains a re-chargable NiCd battery.

The vacuum cleaner can be re-charged many times and has a long life-span if the suction power is repeatedly topped up. Should it nonetheless be necessary one day to replace your battery-powered vacuum, please dispose of it with due consideration for the environment.

-  Switch the vacuum cleaner on and let it run until the battery has run down completely.
-  Open the battery vacuum casing (F).
-  Ensure that the battery has not short-circuited. Pull the connection leads off the battery connection and remove the batteries (G).
-  Do **not** put the removed battery into the dustbin but hand it in at a repair workshop or at a public battery collecting point.

## Customer Service

Our appliances are of the highest quality. Should you nevertheless have questions regarding the use of this appliance, please write to us. It is only with your support that we can develop appliances to suit your needs.

F

## F Très chère cliente, très cher client,

veuillez lire attentivement le présent mode d'emploi. Tenez surtout compte des conseils de sécurité donnés aux premières pages de ce mode d'emploi! Conservez ce mode d'emploi pour usage ultérieur. Remettez-le également aux éventuels futurs propriétaires de l'appareil.

### Description de l'appareil

- 1 Récipient à poussières
- 2 Filtre à poussières
- 3 Touche de déclenchement
- 4 Interrupteur Marche/Arrêt
- 5 Indication de contrôle de la charge
- 6 Prise de mise en charge
- 7 Support mural
- 8 Chargeur
- 9 Fiche de verrouillage
- 10 Suceur pour rainures rabattable



### Consignes de sécurité

- N'aspirez pas sur des surfaces mouillées.
- N'utilisez pas l'aspirateur sur des surfaces ayant été préalablement traitées avec des solvants inflammables avant qu'elles ne soient complètement sèches.
- N'utilisez pas votre aspirateur pour aspirer des objets incandescents tels que des mégots de cigarettes ou autres.
- N'utilisez jamais l'aspirateur pour recueillir des poussières inflammables.
- N'huilez et ne graissez en aucun cas le moteur.
- N'exposez pas l'aspirateur au rayonnement solaire direct ni à des sources de chaleur.
- Pour l'entretien et les réparations, adressez-vous à votre revendeur spécialisé local ou au service après-vente autorisé. N'essayez jamais

d'effectuer vous-même des réparations sur votre aspirateur.

- Utilisez uniquement les chargeurs originaux prévus pour ce modèle.



Cet appareil est conforme aux directives CE suivantes:

- 73/23/CEE du 19.02.1973 "Directive basse tension", y compris directive modificatrice 93/68/CEE
- 89/336/CEE du 03.05.1989 "Directive CEM", y compris directive modificatrice 92/31/CEE





### Avant la première mise en service

**Avant d'utiliser votre aspirateur pour la première fois, vous devriez charger l'accu pendant env. 16-18 heures.**

Avec un accu complètement chargé, vous disposez d'une autonomie d'aspiration d'env. 8 minutes.

### Mise en place du support mural (Fig. A)

Sélectionnez pour le placement un endroit situé à proximité d'une prise de courant.

-  Maintenez le support contre le mur et marquez les points pour les vis de fixation.
-  Avec une foreuse, percez les trous pour les vis, insérez les chevilles en plastique fournies avec l'appareil.
-  Placez le support mural et vissez ensuite les vis.
-  Ensuite, accrochez le support mural et serrez les vis.

### Mise en charge (Fig. B)

Le chargeur (8) peut uniquement être raccordé à une source de courant de 230V, 50Hz.

-  Insérer l'aspirateur dans le support mural (7) en veillant à ce que la fiche de verrouillage (9) du support mural s'insère correctement dans la prise de charge (6) de l'aspirateur.





**i** L'indication de contrôle de la charge (5) s'allume et la charge commence. Elle est également allumée lorsque l'accu est déjà complètement chargé. Laissez toujours l'aspirateur dans son support mural lorsque vous ne vous en servez pas, afin de garantir des performances d'aspiration optimales. Une mise en charge d'une durée de 18 heures est nécessaire pour rétablir la pleine capacité d'aspiration d'un accu complètement déchargé.

Lorsqu'un accu complètement chargé a une autonomie inférieure à 8 minutes, la cause peut en être une certaine résistance au chargement, qui s'établit lorsque l'aspirateur n'est jamais utilisé que pendant de courtes périodes. Dans un tel cas, vous devriez charger complètement l'accu et utiliser ensuite l'aspirateur jusqu'à ce que l'accu soit entièrement déchargé. Charger ensuite à nouveau l'accu. Le cas échéant, répéter le processus.



**Indication:** La mise en charge ne devrait pas être effectuée à une température ambiante inférieure à 0°C ou supérieure à 40°C.

Le chargeur s'échauffe pendant la charge. Ceci est parfaitement normal.

### Utilisation de l'aspirateur (Fig. C)

-  Retirez l'aspirateur de son support mural.
-  Pour mettre l'appareil en service, poussez l'interrupteur Marche/Arrêt (4) vers l'avant. Pour mettre l'appareil hors service, poussez l'interrupteur Marche/Arrêt (4) vers l'arrière.



#### Utilisation du suceur pour rainures

-  Extraire le suceur pour rainures (10) et le rabattre vers le haut (D).
-  Pousser le suceur pour rainures vers l'intérieur pour le bloquer en position. Rechargez votre aspirateur après usage.

### Entretien et nettoyage (Fig. E)

#### Nettoyage du filtre à poussières et du récipient à poussières

Vérifiez que l'aspirateur est hors service.

-  Appuyez sur la touche d'ouverture (3) vers le bas et enlevez le récipient à poussières (1) lentement vers l'avant.
-  Enlevez le filtre à poussières (2).
-  Videz le récipient à poussières dans la poubelle ou autre.

Pour nettoyer le filtre à poussières, vous pouvez utiliser votre aspirateur de ménage normal. Si nécessaire, vous pouvez également laver le filtre à poussières dans une savonnée tiède et ensuite le rincer soigneusement.

**Attention:** ne lavez pas en machine les pièces en plastique de l'aspirateur.

Veillez à ce que le filtre à poussières soit entièrement sec avant de le remettre en place.

N'oubliez pas de remettre en place le filtre à poussières après le nettoyage, avant d'utiliser à nouveau l'aspirateur. Les filtres à poussières endommagés ou fortement encrassés devraient être remplacés.

Les filtres à poussières sont disponibles comme pièces de rechange.

### Mise au rebut (Fig. F et G)



Votre aspirateur contient un accu rechargeable NiCd.

L'aspirateur peut être rechargé de nombreuses fois et a une longue durée de vie à pleine capacité d'aspiration répétitive.

S'il devait un jour être nécessaire de remplacer votre aspirateur sur accu, pensez à une mise au rebut compatible avec l'environnement:

-  Enclenchez l'aspirateur et laissez-le fonctionner jusqu'à ce que l'accu soit complètement déchargé.

F

- ☞ Ouvrez le boîtier de l'aspirateur sur accu (F).
- ☞ Vérifiez que l'accu n'est pas en court-circuit. Tirez les fils de connexion du raccordement de l'accu et enlevez l'accu (G).
- ☞ **Ne jetez pas** l'accu démonté à la poubelle, mais apportez l'accu à un atelier de réparation ou à un centre public de collecte pour accus.

### Le service après-vente

Les exigences de qualité les plus sévères s'appliquent à nos produits. Pour le cas où vous auriez encore des questions concernant l'utilisation de cet appareil, écrivez-nous. Ce n'est qu'avec votre appui que nous sommes en mesure de développer des appareils qui répondent à vos besoins.

## **Gentile cliente,**

La preghiamo di leggere attentamente queste istruzioni per l'uso e di osservare soprattutto le avvertenze di sicurezza riportate nelle prime pagine di queste istruzioni per l'uso! Inoltre, La preghiamo di conservare le istruzioni per l'uso per una successiva consultazione e per consegnarle all'eventuale futuro proprietario dell'apparecchio.

## **Descrizione dell'apparecchio**

- 1 Contenitore della polvere
- 2 Filtro
- 3 Tasto di sbloccaggio
- 4 Tasto acceso/spento
- 5 Spia di controllo ricarica
- 6 Spina di ricarica
- 7 Supporto a parete
- 8 Caricabatterie
- 9 Spina a jack
- 10 Lancia estraibile per fughe



## **Avvertenze di sicurezza**

- Non aspirate superfici bagnate.
- Non utilizzate l'aspirapolvere su superfici trattate precedentemente con solventi infiammabili prima che queste si siano completamente asciugate.
- Non utilizzate il vostro aspirapolvere per aspirare oggetti incandescenti, ad esempio mozziconi di sigaretta o simili.
- Non utilizzate mai l'aspirapolvere per aspirare polvere infiammabile.
- Non oliate né ingrassate in nessun caso il motore dell'aspirapolvere.
- Non esponete l'aspirapolvere direttamente ai raggi solari né a fonti di calore.
- Per la manutenzione e la riparazione dell'apparecchio, rivolgetevi al vostro rivenditore locale oppure a personale tecnico autorizzato. Non tentate in nessun caso di riparare il vostro aspirapolvere da soli.

- Utilizzate esclusivamente caricabatterie originali idonei al modello acquistato.



- Questo apparecchio è conforme alle seguenti direttive CEE:
- 73/23 del 19.02.1973 „ Direttiva sulla bassa tensione“, compresa la direttiva di emendamento 93/68
  - 89/336 del 03.05.1989 „ Direttiva sulla compatibilità elettromagnetica (EMC)“, compresa la direttiva di emendamento 92/31





## **Prima del primo impiego**

**Prima di utilizzare il vostro nuovo aspirapolvere per la prima volta occorre caricare le batterie per circa 16-18 ore.**

Con una batteria completamente carica potrete aspirare polvere per circa 8 minuti.

## **Montaggio del supporto a parete (Fig. A)**

Per montare il supporto a parete, scegliete una posizione vicina ad una presa di corrente.

-  Tenete il supporto appoggiato alla parete e contrassegnate i punti in cui inserire le viti di fissaggio.
-  Praticate i fori per le viti con un trapano ed inseritevi i tasselli in plastica forniti in dotazione.
-  Posizionate il supporto a parete, quindi avvitate le viti nei fori con il tassello.
-  A questo punto, agganciate il supporto a parete e serrate a fondo le viti.

## **Ricarica (Fig. B)**

Il caricabatterie (8) può essere collegato unicamente ad una sorgente di corrente da 230 V, 50 Hz.

-  Inserite l'aspirapolvere nel supporto a parete (7) ed assicuratevi che la spina a jack (9) del supporto a parete sia ben innestata nella presa di carica (6) dell'aspirapolvere.

1

**i** La spia di controllo di carica (5) si accende e la ricarica ha inizio. Questa spia si accende anche quando la batteria è completamente carica. Per ottenere un'aspirazione ottimale, lasciate sempre l'aspirapolvere nel supporto anche quando non lo utilizzate.



Per ripristinare l'originale potenza di aspirazione quando la batteria è completamente scarica, occorre una ricarica di 18 ore.

Se una batteria completamente carica non basta per aspirare almeno 8 minuti, significa che potrebbe esservi una certa resistenza alla carica che si genera quando l'aspirapolvere resta spesso in funzione per brevi intervalli di tempo. In questi casi, occorre caricare completamente la batteria ed utilizzare l'aspirapolvere finché la batteria non è completamente scarica. Dopodiché si dovrà nuovamente ricaricare la batteria. Se necessario, ripetete il procedimento.



**Avvertenza:** ad una temperatura ambiente inferiore agli 0° C oppure superiore ai 40° C non si deve ricaricare la batteria.

Durante il procedimento di carica, il caricabatterie si surriscalda. Non è comunque motivo di preoccupazione.

## Impiego dell'aspirapolvere (Fig. C)

-  Estraiete il vostro aspirapolvere dal supporto a parete.
-  Per accendere l'apparecchio basta spingere il tasto acceso/spento (4) in avanti. Per accendere l'apparecchio basta spingere il tasto acceso/spento (4) in avanti.

### Utilizzo della lancia per fughe



-  Sfilate la lancia per fughe (10) ed apritela (D).
-  Per bloccare la lancia per fughe basta spingerla.

Dopo l'impiego, ricaricate di nuovo il vostro aspirapolvere.

## Manutenzione e pulizia (Fig. E)

### Pulizia del filtro e del contenitore della polvere

Assicuratevi che l'aspirapolvere sia spento.

-  Premete il tasto di sbloccaggio (3) verso il basso e sfilate lentamente il contenitore della polvere (1) in avanti.
-  Togliete il filtro (2).
-  Svuotate il contenitore della polvere nella pattumiera o simili.

Per pulire il filtro potete utilizzare il vostro normale aspirapolvere domestico. Se necessario, il filtro può essere anche lavato con acqua tiepida e sapone e risciacquato accuratamente con acqua pulita.

**Attenzione:** non lavate mai in lavatrice i componenti in plastica dell'aspirapolvere.

Assicuratevi che il filtro sia completamente asciutto prima di ricollocarlo nell'aspirapolvere.

Prima di utilizzare di nuovo l'aspirapolvere, accertatevi di aver installato il filtro dopo averlo pulito.

Sostituite sempre i filtri danneggiati o molto sporchi. I filtri sono disponibili come parti di ricambio.



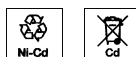

## Smaltimento (Fig. F e G)





Il vostro aspirapolvere contiene una batteria ricaricabile NiCd.

L'aspirapolvere può essere ricaricato ripetutamente ed ha una lunga durata di vita con la stessa potenza di aspirazione.

Tuttavia, qualora un giorno si rendesse necessario sostituire il vostro aspirapolvere, non dimenticate di smaltirlo nel rispetto dell'ambiente.

-  Accendete l'aspirapolvere e lasciatelo funzionare finché la batteria non sarà completamente scarica.
-  Aprite l'alloggiamento dell'aspirapolvere a batterie (F).

-  Assicuratevi che la batteria non sia cortocircuitata. Staccate i cavi di collegamento della batteria e rimuovete la batteria (G).
-  **Non** smaltite la batteria così smontata nell'immondizia domestica, bensì consegnatela ad un'officina di riparazioni oppure presso un centro comunale per la raccolta delle batterie.

### Il servizio di assistenza

Per i nostri prodotti valgono i più rigidi criteri di qualità.

Qualora, nonostante ciò, dovessero subentrare problemi nell'uso di questo apparecchio, Vi preghiamo di scriverci direttamente. Soltanto con la Vostra collaborazione siamo in grado di sviluppare apparecchi ottimamente adattati alle Vostre esigenze individuali.

