

TORNADO

Ce produit a été conçu dans le respect de l'environnement et utilise dans la mesure du possible des matériaux recyclés.

This product is designed with the environment in mind, uses recycled materials where possible.

Este artículo se ha diseñado cuidando el medio ambiente y se emplean materiales reciclables donde es posible.

TORNADO

T04210
T04212
T04215
T04216
T04217



Electrolux L.D.A
43 Avenue Félix Louat, BP 30140
60307 SENLIS
Tél: 03 44 62 24 24
Télécopieur: 03 44 62 23 94
SNC au capital de 150 000 Euros
R.C.S. Senlis B 409 547 585

Electrolux Home Product España, S.A Sociedad
Unipersonal
Albacete, n° 3C
28027 MADRID
España

4501 02 04 05

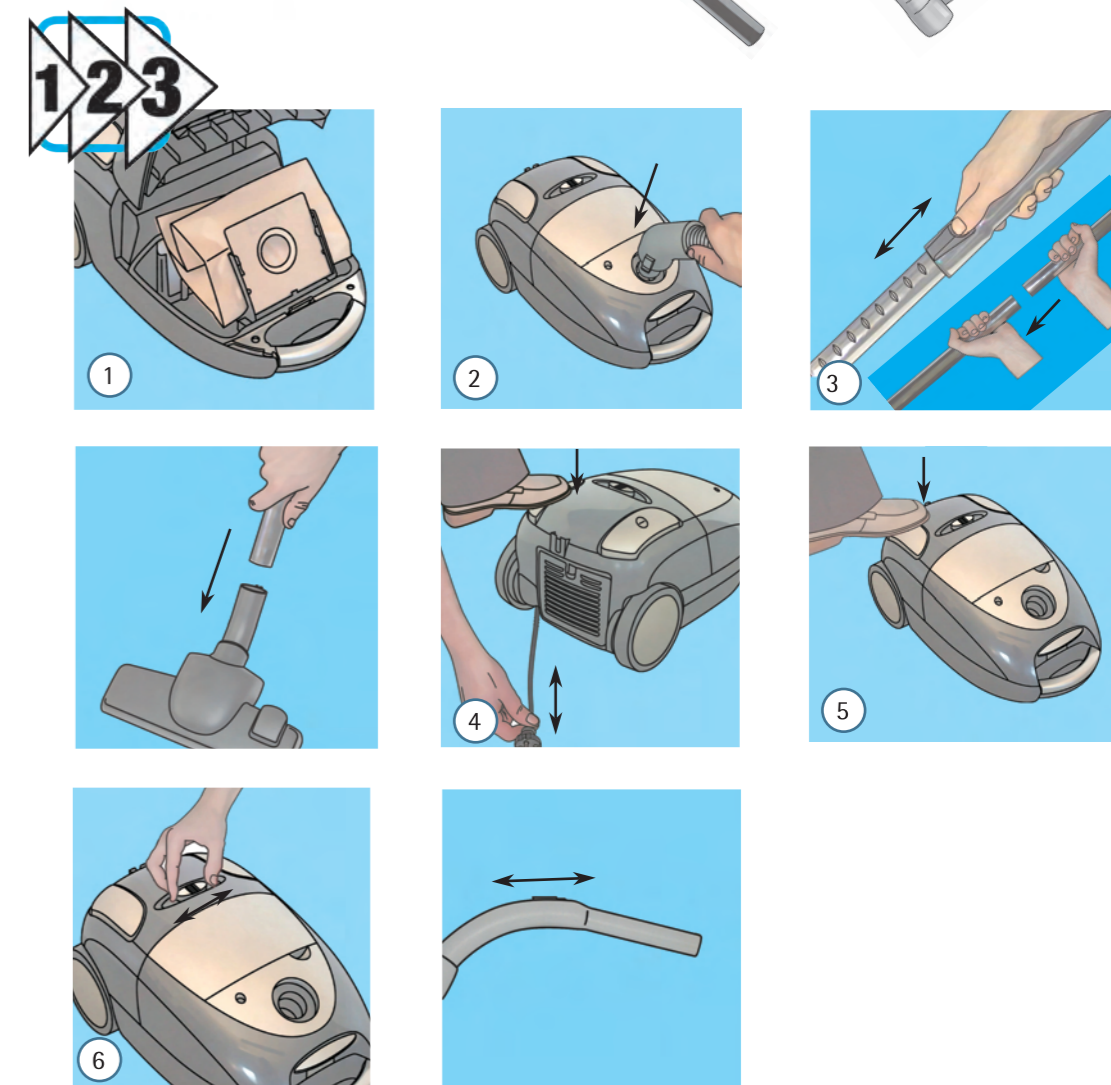

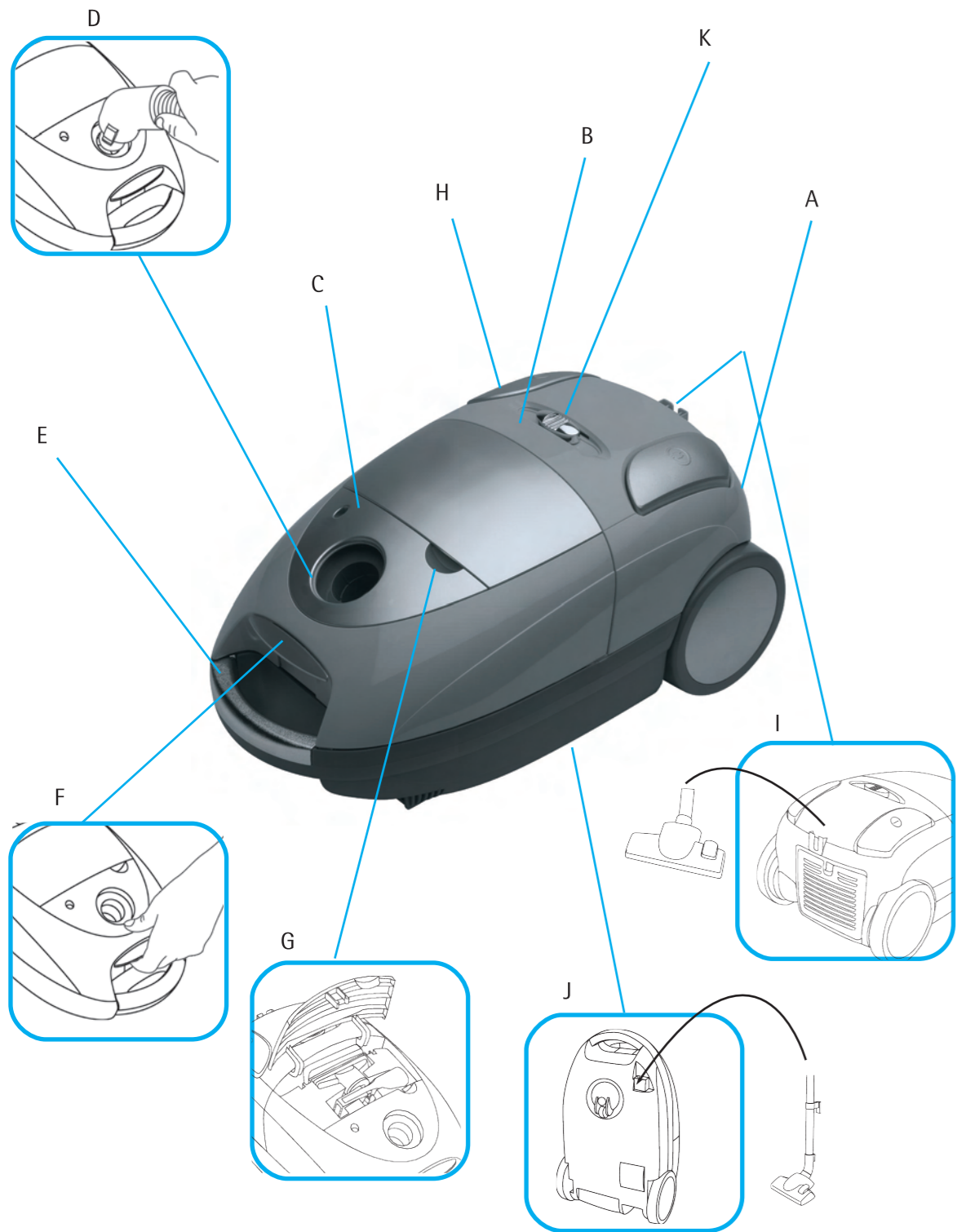

TORNADO

Nous vous remercions d'avoir choisi un aspirateur Tornado.
 Pour garantir une satisfaction totale, lire attentivement ce mode d'emploi.
 A conserver pour s'y référer.

Thank you for choosing a Tornado.
 To ensure total satisfaction, read this Instruction book carefully.
 Retain for reference.

Le agradecemos que haya elegido un Tornado.
 Para su absoluta satisfacción, lea detenidamente este folleto de
 instrucciones y consérvelo como referencia.

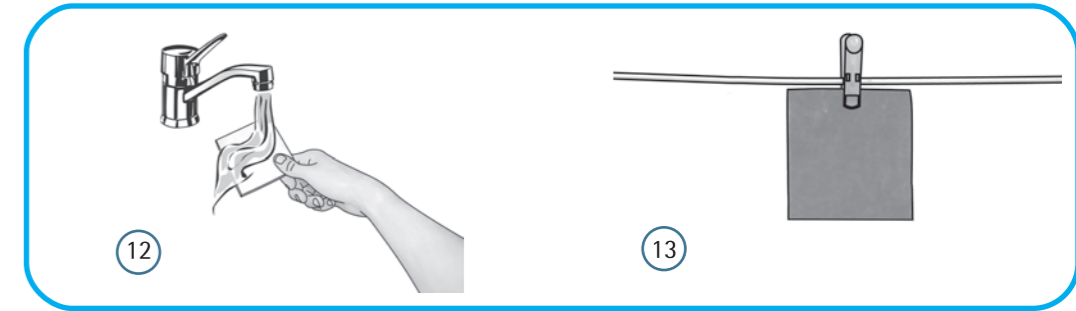
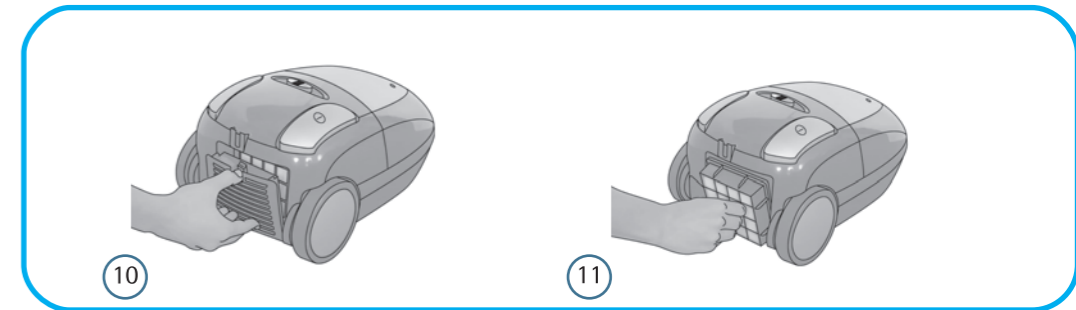
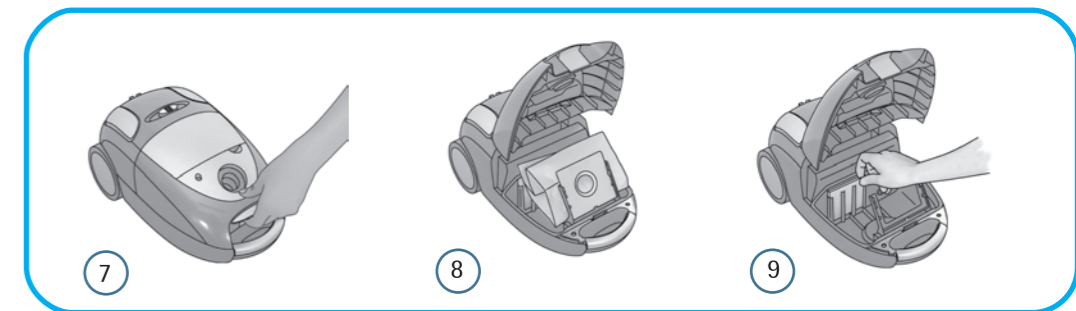
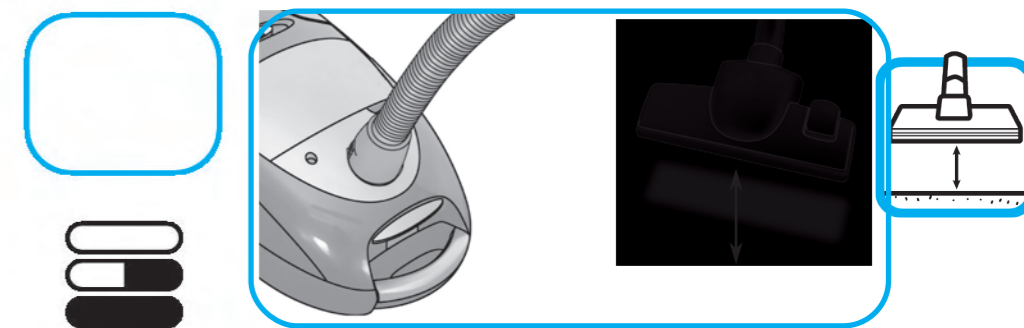

Français 2

English 4

Español 6

TORNADO

T04210

T04212

T04215

T04216

T04217

CE

Tornado fournit une gamme d'aspirateurs dotés de différents accessoires qui sont décrits dans ce manuel. Veuillez vous référer à la référence de votre aspirateur et à ses accessoires.

Veuillez laisser les deux rabats ouverts lorsque vous lisez ce mode d'emploi pour pouvoir vous référer aux illustrations si nécessaire.



Les accessoires

- Sacs à poussière
- Flexible pivotant avec réglage de débit d'air sur la poignée
- Suceur combiné tapis / sols durs
- Combiné suceur long / brosse meubles
- Petit suceur
- Tube télescopique (suivant les modèles)
- Tubes rigides (x2) (suivant les modèles)
- Suceur pour sols durs et parquets (suivant les modèles)



Pour votre sécurité

Cet aspirateur est réservé à l'usage domestique et a été conçu pour assurer votre sécurité et des performances maximales. Veuillez suivre ces simples recommandations :

- L'aspirateur est à double isolation électrique, il n'est donc pas nécessaire de le raccorder à la terre.
- L'aspirateur ne doit être utilisé que par des adultes.
- Ne pas aspirer des poussières très fines (plâtre, ciment, cendres froides).
- Toujours ranger l'aspirateur dans un endroit sec.
- Ne pas aspirer de liquides.
- Ne pas aspirer d'objets pointus.
- Ne pas aspirer de braises/cendres chaudes, ni de mégots incandescents.
- Ne pas aspirer à proximité de gaz inflammables.
- Éviter de tirer sur le cordon d'alimentation et vérifier régulièrement qu'il n'est pas endommagé.

Remarque : ne pas utiliser l'aspirateur si le cordon d'alimentation est endommagé. Si c'est le cas, il doit être remplacé par un centre service agréé. Cette intervention n'est pas couverte par la garantie.

Débrancher l'appareil avant toute opération d'entretien.

Toutes les révisions et réparations doivent être effectuées par des centres service agréés.



Mise en marche

- 1 Vérifier que le sac à poussière est en place.
- 2 Insérer le flexible jusqu'à ce que les cliquets s'enclenchent (appuyer sur les cliquets vers l'intérieur pour le dégager).
- 3 Raccorder les tubes rigides ou le tube télescopique à la poignée du flexible et au suceur en tournant (Pour démonter procéder en sens inverse).
- 4 Tirer sur le cordon d'alimentation et le brancher sur le secteur en veillant à ce qu'il ne soit ni tordu ni emmêlé (appuyer sur la pédale d'enrouleur de câble pour le rembobiner tout en tenant la fiche pour l'empêcher de venir cogner contre l'appareil ou de vous heurter).
- 5 Appuyer avec le pied sur le bouton marche/arrêt pour la mise en marche de l'aspirateur.
- 6 La puissance d'aspiration peut être modulée de deux façons : en actionnant le variateur de puissance se trouvant sur le corps de l'aspirateur, à l'aide du régulateur se trouvant sur la poignée du flexible.



Votre aspirateur présente les caractéristiques suivantes

- A Cordon d'alimentation
- B Pédale d'enrouleur de câble
- C Indicateur mécanique de remplissage du sac à poussière
- D Raccord pour le flexible
- E Poignée pour le transport
- F Verrou du capot du compartiment sac à poussière
- G Verrou du capot du compartiment des accessoires
- H Bouton marche/arrêt
- I Parking horizontal
- J Parking vertical
- K Variateur de puissance



Comment obtenir les meilleurs résultats

Moquettes et tapis : utiliser le suceur combiné avec le levier dans cette position.

Sols durs : utiliser le suceur combiné avec le levier dans cette position.

Canapés/rideaux/tentures : diminuer la puissance d'aspiration. Utiliser le petit suceur pour les rideaux, les coussins, les canapés etc.

Espaces restreints : utiliser le combiné suceur long / brosse meubles pour les plinthes, les radiateurs, etc.

TORNADO

SERVICE APRES VENTE :
Electrolux L.D.A. - BP 30140 - 60300 SENLIS
Service Conseils Consommateurs Tornado - BP 63 - 02140 VERVINS
Tél. : 0 820 900 109 (0,118 Euros TTC la minute depuis un poste fixe)
Télécopieur : 03 23 91 03 07
E-mail : serviceconsommateurs.electrolux@electrolux.fr
SNC au capital de 150 000 Euros - R.C.S. : Senlis B 409 547 585
Tel : 03 44 62 24 24 - Télécopieur : 03 44 62 23 94

Dans le souci d'une amélioration constante de nos produits, nous nous réservons le droit d'apporter à leurs caractéristiques toutes modifications liées à l'évolution technique (Décret du 24/03/1978).



Indicateur de remplissage et changement du sac à poussière

Pour des performances optimales, le sac à poussière doit être changé lorsqu'il est plein. La fenêtre de l'indicateur mécanique de remplissage devient progressivement rouge lorsque le sac se remplit. Si le sac se déchirait dans l'aspirateur, il devra être nettoyé par un centre service agréé Tornado. Cette intervention n'est pas couverte par la garantie.



L'indicateur de remplissage du sac peut indiquer un blocage du sac (parfois provoqué par de la poussière plus fine) ce qui provoque l'arrêt de l'aspiration et peut entraîner une surchauffe. Dans ce cas, changer le sac même s'il n'est pas plein. **NE PAS ASPIRER DES POUSSIÈRES EXTREMEMENT FINES:** (plâtre, ciment, cendres froides ou chaudes...)

Pour vérifier le remplissage du sac, l'aspirateur doit être en marche avec tous les accessoires mais le suceur ne doit pas être posé sur le sol.

Pour changer le sac à poussière :

- 7 Ouvrir le capot de l'aspirateur.
- 8 Enlever le sac à poussière.
- 8-7 Insérer le nouveau sac et fermer le capot.

Nous conseillons de changer le sac à poussière après l'utilisation d'une poudre de nettoyage pour tapis ou si une mauvaise odeur se dégage de l'aspirateur.

N'utiliser que des sacs et filtres d'origine

Sac à poussière (réf. T120)

Microfiltre (réf. D09)

Filtre HEPA non-lavable (réf. ANC 407 133 497/5)

Filtre moteur (réf. D24)



Sécurité de présence de sac

Pour éviter d'endommager l'aspirateur, ne pas l'utiliser sans sac à poussière. Un dispositif de sécurité empêche de refermer le capot en l'absence du sac à poussière. Ne pas tenter de fermer le capot de force.



Nettoyage/changement des filtres

Ne jamais utiliser l'aspirateur sans les filtres. Ceux-ci doivent être changés ou nettoyés tous les cinq sacs à poussière environ.

Pour changer le filtre de protection du moteur :

- 7-8 Ouvrir le capot de l'aspirateur et sortir le sac à poussière .
- 9 Enlever le filtre, le rincer à l'eau tiède du robinet puis laisser sécher complètement (12-13). Après le nettoyage le filtre retrouve ses performances initiales. Replacer le filtre dans l'aspirateur.
Ce filtre doit être changé au moins deux fois par an.

Pour changer le microfiltre (suivant les modèles):

- 10 Appuyez sur le clapet pour enlever la grille de filtre.
- 11 Enlever le filtre, le rincer à l'eau chaude du robinet puis laisser sécher complètement (12-13). Après le nettoyage le filtre retrouve ses performances initiales. Replacer le filtre et remettre la grille en place.
Ce filtre doit être changé au moins deux fois par an.

Pour changer le filtre de sortie d'air (HEPA) (suivant les modèles):

- 10 Appuyez sur le clapet pour enlever la grille de filtre.
- 11 Remplacez le filtre usagé par un nouveau en vous assurant qu'il est bien en place et remettez la grille de filtre.
Ce filtre n'est pas lavable et doit être changé au moins deux fois par an ou tous les cinq sacs à poussière



Dépannage

Alimentation électrique : si l'aspirateur ne se met pas en marche, le débrancher du secteur et vérifier les prises, le cordon d'alimentation et si nécessaire, les fusibles.

L'aspirateur peut s'arrêter en cas de blocage important ou si les filtres sont trop sales. Dans de tels cas, le débrancher du secteur et le laisser refroidir pendant 30 minutes. Supprimer la cause du blocage et/ou nettoyer/remplacer éventuellement les filtres puis remettre l'aspirateur en marche.

Le nettoyage des flexibles/tubes/suceurs bouchés n'est pas couvert par la garantie. Pour éviter cet inconvénient et préserver l'efficacité de l'aspiration, les suceurs combinés doivent être nettoyés régulièrement à l'aide de la poignée du flexible.

Eau : si de l'eau pénètre dans l'aspirateur, le moteur doit être changé dans un centre service agréé. Cette intervention n'est pas prise en charge par la garantie.

Le symbole  sur le produit ou son emballage indique que ce produit ne peut être traité comme déchet ménager. Il doit plutôt être remis au point de ramassage concerné, se chargeant du recyclage du matériel électrique et électronique. En vous assurant que ce produit est éliminé correctement, vous favorisez la prévention des conséquences négatives pour l'environnement et la santé humaine qui, sinon, seraient le résultat d'un traitement inapproprié des déchets de ce produit. Pour obtenir plus de détails sur le recyclage de ce produit, veuillez prendre contact avec le bureau municipal de votre région, votre service d'élimination des déchets ménagers ou le magasin où vous avez acheté le produit.

Tornado supply a range of cleaners with different accessories, all of which are covered in this manual. Please refer to your specific model and its accessories.

Keep both cover flaps open and cross-reference the text with pictures where necessary.



Accessories

- Dustbag
- Swivel hose and handle with manual suction control
- Combination carpet/hard floor nozzle
- Combined crevice nozzle / brush
- Upholstery nozzle
- Telescopic tube (some models)
- Extension tubes (x2) (some models)
- Hard floor nozzle (some models)

Ensuring your safety

The cleaner is for domestic use only and has been designed to ensure maximum safety and performance. Please follow these simple precautions:

- The cleaner is double insulated so it must not be earthed
- The cleaner is only to be used by adults
- Do not pick up very fine dust (plaster, cement, cold cinders...)
- Always store in a dry place
- Do not use to pick up liquids
- Avoid sharp objects
- Do not pick up hot cinders or lighted cigarette ends
- Do not use near flammable gases
- Avoid tugging on the mains cable and check cable regularly for damage

Note: Do not use cleaner with a damaged cable.
If damaged the cable should be replaced at a service centre

- The plug must be removed from the socket-outlet before cleaning or maintaining the appliance
- All service and repairs must be carried out by authorised service staff



Getting Started

- 1 Check the dustbag is in place.
- 2 Insert the hose until the catches click to engage (press catches inwards to release).
- 3 Attach extension tubes or telescopic tube (some models) to the hose handle and floor nozzle and twisting together (twist and pull apart to dismantle).
- 4 Extend the cable and connect to mains, ensuring the cable is not twisted before use (Press cable rewind button to rewind cable. Please hold the plug to prevent it striking you).
- 5 Press the on/off button to start the cleaner.
- 6 To increase/decrease suction, adjust the rolling wheel control. Suction can also be regulated on the hose handle by opening/closing the vent.



Features of the vacuum cleaner

- A Mains cable
- B Cable rewind button
- C Mechanical dustbag full indicator
- D Hose connection
- E Carrying handle
- F Cover release catch for dustbag compartment
- G Cover release for accessory compartment
- H On/off button
- I Parking position for tube and nozzle when in use
- J Storage slot for tube and nozzle when not in use
- K Suction control regulator



Getting the best results

- Carpets:** Use floor nozzle with lever in this position.
- Hard floors:** Use floor nozzle with lever in this position.
- Loose rugs/curtains/lightweight fabrics:** Reduce the suction power. Use the floor nozzle for loose rugs and the upholstery nozzle for curtains, cushions etc.
- Confined areas:** Use the combined crevice nozzle/brush for tight corners and radiators etc.

Garantiebedingungen für Bodenpflege- und Kleingeräte Der Endabnehmer dieses Gerätes (Verbraucher) hat bei einem Kauf dieses Gerätes von einem Unternehmer (Händler) in Deutschland im Rahmen der Vorschriften über den Verbrauchsgüterkauf gesetzliche Rechte, die durch diese Garantie nicht eingeschränkt werden. Diese Garantie räumt dem Verbraucher also zusätzliche Rechte ein. Dies vorausgeschickt, leisten wir, AEG Hausgeräte GmbH, gegenüber dem Verbraucher Garantie für dieses Gerät für den Zeitraum von 24 Monaten ab Übergabe zu den folgenden Bedingungen:

1. Mit dieser Garantie haften wir dafür, dass dieses neu hergestellte Gerät im Zeitpunkt der Übergabe vom Händler an den Verbraucher die in unserer Produktbeschreibung für dieses Gerät aufgeführten Eigenschaften aufweist. Ein Mangel liegt nur dann vor, wenn der Wert oder die Gebrauchstauglichkeit dieses Gerätes erheblich gemindert ist, zeigt sich der Mangel nach Ablauf von sechs (6) Monaten ab dem Übergabezeitpunkt, so hat der Verbraucher nachzuweisen, dass das Gerät bereits im Übergabezeitpunkt mangelhaft war. Nicht unter diese Garantie fallen Schäden oder Mängel aus nicht vorschriftsmäßiger Handhabung sowie Nichtbeachtung der Gebrauchsanweisungen.

2. Dieses Gerät fällt nur dann unter diese Garantie, wenn es in einem der Mitgliedsstaaten der Europäischen Union gekauft wurde, es bei Auftreten des Mangels in Deutschland betrieben wird und Garantieleistungen auch in Deutschland erbracht werden können. Mängel müssen uns innerhalb von zwei (2) Monaten nach dessen Kenntnis angezeigt werden.

3. Mängel dieses Gerätes werden wir innerhalb angemessener Frist nach Mitteilung des Mangels unentgeltlich beseitigen; die zu diesem Zweck erforderlichen Aufwendungen, insbesondere Arbeits- und Materialkosten werden von uns getragen. Über diese Nachbesserung hinausgehende Ansprüche werden durch diese Garantie dem Verbraucher nicht eingeräumt.

4. Im Garantiefall ist das Gerät vom Verbraucher an die für seinen Wohnort zuständige AEG-Electrolux- Zentralwerkstatt zu versenden, wobei das Gerät gut zu verpacken ist und die vollständige Anschrift des Verbrauchers zusammen mit einer kurzen Fehlerbeschreibung in das Paket zu legen ist. Zum Nachweis des Garantie-Anspruchs ist der Sendung der Original-Kaufbeleg (Kassenzettel, Rechnung) beizufügen.

5. Garantieleistungen bewirken weder eine Verlängerung noch einen Neubeginn der Garantiezeit für dieses Gerät; ausgewechselte Teile gehen in unser Eigentum über.

6. Mängelansprüche aus dieser Garantie verjähren in zwei (2) Jahren ab dem Zeitpunkt der Übergabe des Gerätes vom Händler an den Verbraucher, der durch den Original-Kaufbeleg (Kassenzettel, Rechnung) zu belegen ist; wenn dieses Gerät gewerblich genutzt wird, beträgt die Verjährungsfrist sechs (6) Monate.

AEG Hausgeräte GmbH
D-90429 Nürnberg, Muggenhofer Straße 135

Sollte dieses Tornado Kleingerät wider Erwarten nicht funktionieren, senden Sie es bitte an folgende Adresse:

AEG Kleingeräte-Zentralwerkstatt
Firma Trepesch GmbH
Steinstraße 21, 90419 Nürnberg

In Deutschland stehen wir Ihnen für Fragen, Anregungen oder bei Problemen rund um unsere Kleingeräte und Raumpflegegeräte montags bis freitags von 8 bis 18 Uhr zur Verfügung.

AEG-Electrolux Serviceline unter 01805-30 60 80*
Fax: 0911/ 3 23-49 19 30
E-Mail: service.kleingeraete@aeg-hausgeraete.de
*(Deutsche Telekom EUR 0,12 /min.)

Zum Erhalt der vollen Leistungsfähigkeit Ihres Tornado Staubsaugers empfehlen wir die Verwendung von Original-Staubbeuteln. Diese können Sie über unser Service Center unter 01801-20 30 90 bestellen.

GARANTIA

Estimado Cliente:

Queremos felicitá-lo pela sua compra e agradecer a confiança depositada na nossa empresa. O seu electrodoméstico dispõe de uma garantia de 24 meses para mão-de-obra, deslocações e peças. Para que possa beneficiar da sua garantia é **IMPORTANTE REGISTAR O SEU ELECTRODOMÉSTICO**. Para isso, solicitamos que preencha o **CERTIFICADO DE COMPRA** e o **envie dentro dos 30 DIAS** seguintes à data da compra. Se preferir pode fazê-lo ligando para o **SERVIÇO DE REGISTO DE GARANTIA**:

SERVIÇO DE REGISTO DE GARANTIA:
21 303 31 00 CONDIÇÕES DE GARANTIA

ASSISTÊNCIA TÉCNICA OFICIAL:
21 440 39 39

CONDIÇÕES DE GARANTIA

- O aparelho que acaba de adquirir possui uma garantia de dois anos a partir da data de aquisição. Os pedidos de assistência na garantia são gratuitos, mediante apresentação do respectivo certificado juntamente com a factura de compra.
2. A presente garantia do fabricante (2 anos) cobre a substituição de peças, mão-de-obra e deslocação..
 3. Em caso de imobilização do seu aparelho por período superior a 15 dias, a garantia será prolongada adicionando o tempo de imobilização à data de entrega nos nossos serviços.
 4. Nos pedidos de assistência na garantia de pequenos electrodomésticos, os aparelhos a reparar deverão ser entregues directamente no ponto de assistência.

EXCLUSÕES DE GARANTIA

Substituições de peças danificadas por mau manuseamento, instalação incorrecta, danos de transporte e danos provocados por condições atmosféricas adversas; Intervenções por pessoal técnico não autorizado pelo ELECTROLUX SERVICE; Substituições de lâmpadas, filtros, juntas de borracha, vidros, botões, puxadores e acessórios de aspiradores; Todos os serviços de manutenção provocados pelo desgaste ou pela utilização do aparelho; Pedidos de demonstração de montagem e explicações de funcionamento; danos no esmalte e/ou na pintura provocados por cortes ou pancadas; Uso intensivo em locais públicos ou profissionais, a menos que se trate de um produto adequado para o efeito; Desobstrução de bombas de limpeza de filtros.

MANIPULAÇÃO nos dados da placa de Matrícula do presente aparelho ou deste certificado.
INSTALAÇÃO INCORRECTA E NÃO REGULAMENTAR (tensão, pressão de gás ou de água, ligações eléctricas ou hidráulicas não adequadas).

Assistência Técnica ELECTROLUX SERVICE,
Quinta da Fonte, Edif. Gonçalves Zarco, Q35 2774-518 Paço de Arcos.



Dustbag indicator and changing the dustbag

For peak performance the dustbag should be changed when full. The mechanical dustbag indicator window will gradually turn red when filling and completely red when full.



If the dustbag should get broken in the cleaner, take cleaner to service centre for cleaning. This is not covered by the guarantee.

The dustbag full indicator may signify that the bag is blocked (occasionally caused by finer dust) which will cause loss of suction and may result in overheating. If this occurs change the bag even if it is not full. DO NOT



VACUUM VERY FINE DUST (PLASTER, CEMENT, COLD CINDERS...).

To check the dustbag, the cleaner must be switched on, with all attachments connected but the nozzle does not have to be placed on the floor.

To change the dustbag:

- 7 Open the cleaner cover.
- 8 Remove the dustbag from its holder.
- 8-7 Insert the new dustbag into the holder. Close cover.

We recommend the dustbag is changed after using a carpet cleaning powder or if there is a bad smell from the cleaner.

Note: Only use original dustbags and filters

Dustbag (ref. T120)

Micro filter (ref. D09)

HEPA filter (not washable) (ref. ANC 407 133 497/5)

Motor Protection filter (ref. D24)



Dustbag safety device

To avoid damaging the cleaner, do not use it without a dustbag. A safety device is fitted which prevents the cover closing without a dustbag in place. Do not attempt to force cover shut.



Changing/cleaning the filters

Never use the cleaner without the filters in place.

The filters should be changed/cleaned approximately every fifth dustbag.

To maintain Motor Protection filter:

- 7-8 Open the cleaner cover.
- 9 Remove the filter unit, rinse the filter under warm tap water only and dry the filter completely (12-13). The original filtering performance is now restored. Replace the unit back into the cleaner and close cover ensuring it is securely in place and the cover is properly closed. Latest every second year replace the old filter with a new one.

To maintain Micro filter (some models):

- 10 Press the catch to open the filter cover.
- 11 Remove the filter unit, rinse the filter under warm tap water only and dry the filter completely (12-13). The original filtering performance is now restored. Replace the unit back into the cleaner and close cover ensuring it is properly fastened. Latest every second year replace the old filter with a new one.

To maintain HEPA filter (some models):

- 10 Press the catch to open the filter cover.
- 11 Replace the old filter with a new one ensuring it is securely in place and the cover is properly closed. Replace the old filter with a new one latest every second year or approximately every fifth dustbag.



Troubleshooting

Power: if the electric power does not come on, disconnect from mains and check plugs, cable and fuses where appropriate.

The cleaner may switch itself off in event of severe blockage or excessively dirty filters. In such cases, disconnect from mains and allow to cool for 30 minutes. Clear blockage and/or replace filter(s) and restart.

The clearing of blocked hoses is not covered by the guarantee. To avoid blockages and maintain suction efficiency, the floor nozzles should be cleaned regularly using the hose handle.

Please see additional Volta information towards the back of this booklet.

Water: if water is sucked into the cleaner the motor must be changed at a service centre. This is not covered by the guarantee.











The symbol  on the product or on its packaging indicates that this product may not be treated as household waste. Instead it shall be handed over to the applicable collection point for the recycling of electrical and electronic equipment. By ensuring this product is disposed of correctly, you will help prevent potential negative consequences for the environment and human health, which could otherwise be caused by inappropriate waste handling of this product. For more detailed information about recycling of this product, please contact your local city office, your household waste disposal service or the shop where you purchased the product.

En este manual se presentan todos los accesorios de la gama de aspiradores Tornado. Consulte su modelo y los accesorios correspondientes.









Mantenga abiertas las dos tapas y consulte el texto y los dibujos cuando sea necesario.

Accesorios

-  Bolsas de recogida de polvo
-  Tubo orientable y mango con control manual de potencia
-  Ventosa combinada para moqueta/suelo duro
-  Ventosa/chepillo combinado para rincones estrechos
-  Ventosa para tapicerías
-  Tubo telescópico (algunos modelos)
-  Tubos de extensión (x2) (algunos modelos)
-  Boquilla para suelo duro (algunos modelos)

Consejos de seguridad

Este aspirador es solo para uso doméstico y ha sido diseñado para garantizar una seguridad y el mayor rendimiento. Le rogamos que siga las siguientes precauciones básicas:

-  El aspirador lleva doble aislamiento y no debe conectarse a tierra.
-  Sólo debe ser utilizado por personas adultas.
-  No usar en cabo de polvo muy fino (yeso, cemento, cenizas frías)
-  Debe guardarse siempre en un lugar seco.
-  No se debe utilizar para aspirar líquidos.
-  Deben evitarse los objetos puntiagudos.
-  No se deben aspirar cenizas calientes ni colillas encendidas.
-  No se debe utilizar cerca de gases inflamables.
-  Evite dar tirones al cable de alimentación de la aspiradora y compruebe regularmente que el cable esté en buen estado.

Nota: no utilice la aspiradora si el cable está dañado. Si está en malas condiciones, se deberá sustituir en un centro especializado del servicio de Tornado.











 Desenchufe el aspirador antes de efectuar en él las labores de limpieza o mantenimiento.

 Todas las reparaciones y trabajos de mantenimiento deben ser realizadas por personal autorizado del servicio Técnico Tornado.





Preparación antes de la puesta en marcha

- 1 Compruebe que la bolsa de recogida del polvo está bien colocada.
- 2 Inserte el tubo flexible hasta enganchar el pasador (para separarlo, presione el pasador hacia dentro).
- 3 Una el tubo telescópico al mango del tubo y a la ventosa para el suelo; para ello, presione y gire al mismo tiempo (para separarlos, gírelos y tire hacia fuera).
- 4 Saque el cable y conéctelo a la toma de corriente; antes de usar el aspirador, asegúrese de que el cable no está retorcido (pulse el botón de rebobinado del cable para recoger al cable. Sujete el enchufe para evitar que le golpee).
- 5 Apriete el interruptor de encendido/apagado para poner en marcha el aspirador.
- 6 Para ajustar la potencia de succión, utilice el mando de regulación. También puede realizarse abriendo o cerrando la rejilla situada en el mango del tubo.

Características del aspirador

- A  Cable de alimentación
- B  Botón de rebobinado del cable
- C  Indicador de llenado que avisa cuando la bolsa de recogida del polvo está llena
- D  Conexión de tubo flexible
- E  Asa de transporte
- F  Manilla para soltar la tapa del compartimento de la bolsa del polvo
- G  Manilla para soltar la tapa del compartimento de accesorios
- H  Interruptor de encendido y apagado
- I  Posicionamiento del tubo y la boquilla cuando estén en uso
- J  Ranura de posicionamiento para el tubo y la boquilla cuando no estén en uso
- K  Regulador de la potencia de succión

Cómo obtener los mejores resultados

-  **Moquetas:** Use la ventosa para suelos con la palanca en esta posición.
-  **Suelos duros:** Use la ventosa para suelos con la palanca en esta posición.
-  **Alfombras, cortinas y telas ligeras:** Reduzca la potencia de succión. Aspire las alfombras con la ventosa para suelo y use la ventosa para tapicerías para limpiar cortinas, cojines, etc.tc.
-  **Áreas reducidas:** Para limpiar rincones pequeños, radiadores, etc., use la ventosa/chepillo combinado para rincones estrechos

CONDICIONES DE GARANTÍA

ELECTROLUX HOME PRODUCTS ESPAÑA, S.A. garantiza al usuario del aparato cuyos datos de identificación figuran en el presente documento, durante el plazo de dos (2) años desde la fecha de su entrega, la reparación totalmente gratuita de las averías que experimente el aparato, incluyendo la presente garantía tanto el coste de las piezas de recambio como el de la mano de obra y, en su caso, el del desplazamiento del personal técnico del Servicio Oficial de la Marca al domicilio del usuario.

En el supuesto de que el producto, por su tamaño y movilidad, fuera susceptible de ser transportado por el usuario al Taller Oficial de la Marca, éste quedará liberado de la obligación de trasladarse su personal técnico al domicilio del usuario.

Para hacer uso del derecho de garantía aquí reconocido, será requisito necesario que el aparato se destine al uso privado. También será necesario presentar al personal técnico de la marca, antes de su intervención, la factura o ticket de compra del aparato o el albarán de entrega, en unión del presente documento. La garantía quedará sin efecto en los casos de averías producidas como consecuencia de:

- Fuerza mayor (fenómenos atmosféricos, geológicos, etc.)
- Instalación y/o conexión incorrectas o no reglamentarias (voltaje, presión de gas o agua, conexión eléctrica o hidráulica no adecuadas)
- Intervención de personal técnico no autorizado o no perteneciente al Servicio Oficial de la marca.
- Manipulación de los datos que figuren en factura, ticket de compra o albarán de entrega del aparato o en este documento.
- Uso no acorde con las instrucciones del fabricante.

Esta garantía no cubre las operaciones de mantenimiento periódico del producto (limpieza de filtros, condensadores, etc.)

Se informa al usuario que, además de la garantía reconocida en este documento, tiene la protección que le concede la Ley respecto a la necesidad de que el bien adquirido sea conforme con el contrato de compraventa, pudiendo reclamar al vendedor, en caso de disconformidad, por las faltas que se pongan de manifiesto en el plazo de dos (2) años desde la entrega. En ese supuesto, tendrá derecho a solicitar la reparación gratuita del bien o a la sustitución de éste, salvo que una de esas opciones resulte imposible o desproporcionada.

ELECTROLUX HOME PRODUCTS ESPAÑA, S.A. - Sociedad Unipersonal
Méndez Alvaro, 20 – 28045 MADRID – CIF A08145872

Teléfono Asistencia Técnica:

902 116 388



Indicador de la bolsa del polvo y cambio de la bolsa

Para garantizar un rendimiento óptimo, cambie la bolsa de recogida del polvo cuando esté llena. La ventana del indicador de llenado de la bolsa del polvo irá volviéndose roja a medida que se vaya llenando; cuando se llene del todo, se pondrá totalmente roja. Si la bolsa del polvo se rompe dentro del aspirador, llévelo a un centro especializado del servicio de Tornado para que lo limpien.

Este servicio no está cubierto por la garantía.

En algunas ocasiones puede que el indicador señale que la bolsa está bloqueada (en algunos casos debido a polvo más fino) lo que ocasionará pérdida de potencia de succión y podrá dar como resultado que se recaliente el aspirador. Si sucediera esto, cambie la bolsa aunque no este llena. **NO ASPIRAR POLVO MUY FINO (YESO, CEMENTO, CENIZAS FRIAS).**



Para revisar la bolsa de recogida del polvo, el aspirador debe estar encendido, con todos los accesorios conectados, pero el cepillo no debe colocarse en el suelo.

Cambio de la bolsa de recogida del polvo:

7 Abra la tapa del aspirador.

8 Retire la bolsa usada.

8-7 Introduzca una bolsa nueva. Cierre la tapa.

Recomendamos cambiar la bolsa siempre que se use algún producto en polvo de limpieza de moquetas o cuando el aspirador despidiera un olor desagradable.

Nota: Utilice solamente bolsas de recogidas del polvo (ref. T120)

Microfiltro (ref. D09)

HEPA filtro (ref. ANC 407 133 497/5)

Filtro de protección del motor (ref. D24)



Dispositivo de seguridad de la bolsa del polvo

Para evitar dañar el aspirador no lo utilice sin su correspondiente bolsa de recogida de polvo. El aparato cuenta con un dispositivo de seguridad que impide cerrar la cubierta sin bolsa de recogida para el polvo. No fuerce la tapa para cerrarla.



Cambio y limpieza de los filtros

No use nunca el aspirador sin filtros. Los filtros deben cambiarse o limpiarse, aproximadamente, cuando se haya cambiado cinco veces la bolsa de recogida del polvo.

Cambio del filtro de protección del motor:

7-8 Abra la tapa del aspirador y extraiga la bolsa de recogida del polvo.

9 Quitar el filtro, enjuagar el filtro solo con agua caliente y mojar el filtro completamente (12-13). La acción original de filtrado se repone. Cambiar la unidad, volverlo a colocar en el aspirador y cerrar la tapa asegurando que esta en el lugar correcto y que la tapa esta cerrada correctamente.

Cada 2 años sustituir el filtro viejo con uno nuevo.

Cambio del microfiltro (algunos modelos):

10 Presione el cierre para abrir la cubierta del filtro.

11 Quitar el filtro, enjuagar el filtro solo con agua caliente y mojar el filtro completamente (12-13). La acción original de filtrado se repone. Cambiar la unidad, volverlo a colocar en el aspirador y cerrar la tapa asegurando que esta correctamente cerrada.

Cada 2 años sustituir el filtro viejo con uno nuevo.

Cambio del HEPA filtro (algunos modelos):

10 Presione el cierre para abrir la cubierta del filtro.

11 Retire el filtro con su rejilla y cambia con un nuevo.

Cada 2 años sustituir el filtro viejo con uno nuevo.



Detección y solución de fallos

Energía: Si el aparato no se pone en marcha, desconecte el aparato de la entrada de corriente y examine los enchufes, los cables y los fusibles correspondientes.

El aspirador puede desconectarse solo si tiene lugar un bloqueo grave o si los filtros están demasiado sucios. En tales casos, desconéctelo de la toma de corriente y/o déjelo enfriar durante 30 minutos. Solucione el bloqueo, cambie el filtro y vuelva a encender el aparato. La garantía no cubre el desbloqueo de los tubos. Para evitar bloqueos y conseguir que la aspiración siga siendo eficaz, limpie regularmente la ventosa para suelo con el mango del tubo.

Agua: En caso de que aspire agua con el aparato, acuda a un centro especializado para cambiar el motor. Este servicio no está cubierto por la garantía.



El símbolo  en el producto o en su embalaje indica que este producto no se puede tratar como desperdicios normales del hogar. Este producto se debe entregar al punto de recolección de equipos eléctricos y electrónicos para reciclaje. Al asegurarse de que este producto se desecha correctamente, usted ayudará a evitar posibles consecuencias negativas para el ambiente y la salud pública, lo cual podría ocurrir si este producto no se manipula de forma adecuada. Para obtener información más detallada sobre el reciclaje de este producto, póngase en contacto con la administración de su ciudad, con su servicio de desechos del hogar o con la tienda donde compró el producto.

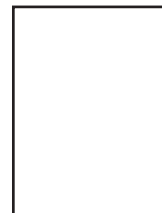

Tornado
Service Conseils Consommateurs
BP 63
02140 VERVINS

Tornado décline toute responsabilité concernant tous les dommages découlant d'une mauvaise utilisation de l'appareil ou en cas de modification de l'appareil. Tornado se réserve le droit de modifier l'aspect du produit et/ou les caractéristiques sans préavis. Tous les modèles présentés ne sont pas disponibles dans tous les pays. L'aspirateur Tornado et ses accessoires sont protégés dans le monde entier par des Brevets ou des Modèles Déposés.

Tornado decline all responsibility for all damages arising from any improper use of the appliance or in cases of tampering with the appliance. Tornado reserve the right to alter product appearance and/or specifications without notice. Not all models featured are available in all countries. Tornado vacuum cleaner features and accessories are protected worldwide by Patents or Registered Designs.

Tornado declina toda responsabilidad de cualquier daño ocasionado por el uso incorrecto de este aparato o en casos en que se haya reformado indebidamente. Tornado se reserva el derecho de alterar la apariencia del producto y/o las especificaciones sin previo aviso. No todos los modelos presentados se hayan a disposición en todos los países. Las funciones del aspirador y los accesorios Tornado están protegidos en todo el mundo por Patentes o Diseños Registrados.

A GARDER PAR L'UTILISATEUR

TORNADO CERTIFICAT DE GARANTIE VALABLE UN AN COMPTER DE LA DATE D'ACHAT

(A remplir par le vendeur)

CACHET:

Nature de l'intervention:

Date de l'intervention

Date de l'achat

Nom et adresse de l'acheteur

Tél:

Type d'appareil:

TORNADO

A retour ner chez TORNADO : BP 63 - 02140 VERVINS

TORNADO CERTIFICAT DE GARANTIE VALABLE UN AN COMPTER DE LA DATE D'ACHAT

(A remplir par le vendeur)

CACHET:

Date de l'achat

Nom et adresse de l'acheteur:

Tél:

Type d'appareil:

TORNADO

INFORMATIONS IMPORTANTES

Cet appareil est destiné à l'aspiration de poussières dans une utilisation domestique et dans des conditions de température ambiantes ne dépassant pas 50 °.

Cet appareil est conforme aux normes de sécurité en vigueur. Toutefois, il nous paraît nécessaire de respecter les conseils d'utilisation suivants.

- Cet appareil doit toujours être utilisé sous le contrôle d'une personne adulte; Ne pas le laisser fonctionner seul ou manipuler par un enfant.
- Avant toute utilisation, vérifiez que le voltage de votre aspirateur correspond bien à celui de votre installation.
- En cours de dépoussiérage, le système de détection du remplissage de sac doit être surveillé régulièrement afin de ne pas utiliser l'appareil au-delà de ses limites.

Il est déconseillé d'aspirer des poussières extrêmement fines (ex: plâtre, ciment...).

En cas de perte d'efficacité de votre aspirateur, vérifiez que rien n'obstrue les conduits d'aspiration. Rien ne doit gêner la sortie d'air nécessaire au bon refroidissement du moteur.

En aucun cas, vous ne devez utiliser votre appareil à proximité d'une source de chaleur excessive ou pour aspirer des cendres chaudes, des cigarettes, des allumettes, des liquides ou des produits inflammables.

De même, ne jamais exposer l'appareil à des projections de liquides.

Pour l'entretien de la carrosserie, vous pouvez utiliser un chiffon humecté d'eau savonneuse à l'exception de tout autre produit.

Rangez votre aspirateur à l'abri de toute lumière vive afin d'éviter une décoloration prématurée.

Important! Cet appareil est muni d'un câble de type spécial. En cas d'endommagement de celui-ci, il doit être remplacé par un câble de même type. Les câbles sont disponibles dans tous les Centres Services Agréés et doivent être changés par un technicien compétent. Cette intervention n'est pas prise en charge par la garantie.

ELECTROLUX L.D.A.

BP 30140 - 60300 SENLIS
Service Conseils Consommateurs Tornado - BP 63 - 02140 VERVINS
Tél. : 0 820 900 109 (0,118 Euros TTC la minute depuis un poste fixe)
Télécopieur : 03 23 91 03 07
E.mail : serviceconsommateurs.electrolux@electrolux.fr
SNC au capital de 150 000 Euros
R.C.S. : Senlis B 409 547 585

CONDITIONS GENERALES DE GARANTIE

La garantie des appareils TORNADO est assurée par les Centres Services Agréés TORNADO dans ses différents ateliers, sur présentation du certificat de garantie, ou de la facture datée, émise par le revendeur.

Ce document, qui doit obligatoirement accompagner l'article à réparer est rendu, une fois la réparation effectuée.

La garantie ne prévoit pas les réparations à domicile. Les marchandises à réparer devront être: soit expédiées en port payé, soit déposées dans un Centre Service Agréé TORNADO. Pour les marchandises expédiées, le port "aller" doit être payé par l'expéditeur, les frais de retour sont couverts par le service après-vente TORNADO dans le cas de réparations sous garantie.

Les marchandises voyagent aux risques et périls du destinataire qui devra, le cas échéant, faire toutes réserves auprès du transporteur, à réception du colis.

Les appareils sont garantis 1 an à partir de la date d'achat, pièces et main-d'oeuvre, à l'exclusion des accessoires.

La garantie ne s'applique pas à:

- une réparation pratiquée par une personne non habilitée à le faire
- une fausse manoeuvre de l'utilisateur
- aux détériorations que pourrait subir l'appareil du fait de l'usager ou par usure du fait de l'emploi
- aux détériorations provenant de la non observation du mode d'emploi

Les pièces remplacées sont conservées par le service après-vente TORNADO. En aucun cas, la garantie ne donne droit à dommages et intérêts. Toute réparation effectuée au cours de la garantie, ne modifie en rien la durée de celle-ci.

Les dispositions du présent document ne sont pas exclusives du bénéfice au profit de l'acheteur de la garantie légale pour défauts et vices cachés, qui s'applique, en tout état de cause, dans les conditions des articles 1641 et suivants du Code Civil.

ELECTROLUX L.D.A.
BP 30140 - 60300 SENLIS
Tél.: 03 44 62 24 24 - Télécopieur: 03 44 62 23 94 - www.tornado.fr
SNC au capital de 150 000 Euros
R.C.S. Senlis B 409 547 585