

# TORNADO

proprietario: galea vialba s.r.l. - Milano (Italia)

06/94 cod. 218007-03



# TORNADO

GRAN VIA SUR, 183 E 08908 HOSPITALET DE LLOBREGAT (BARCELONA)

**MANUAL DE INSTRUCCIONES**

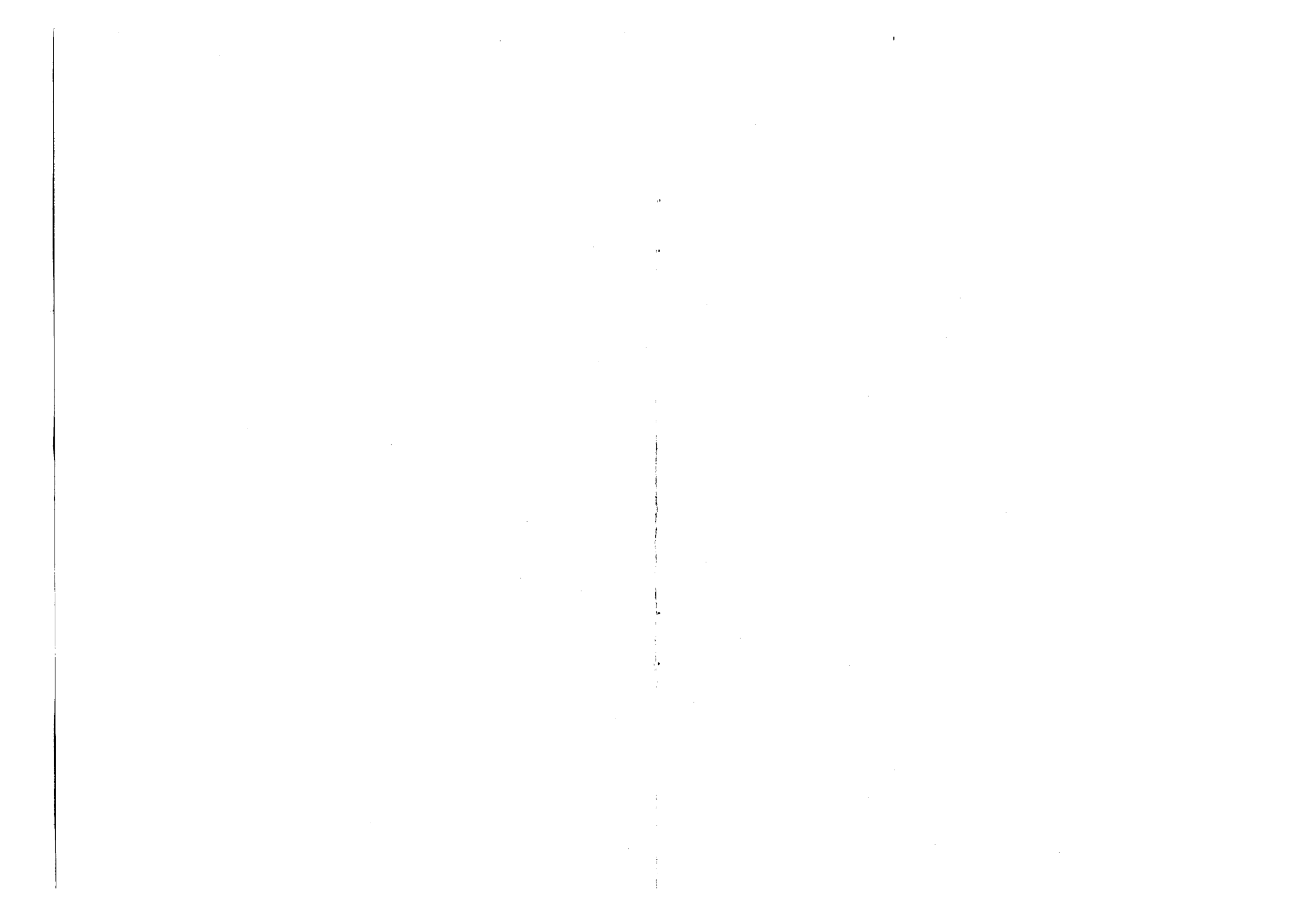

## ECOLOGIA

Los símbolos de los materiales empleados para la producción del embalaje, componentes y accesorios, así como el símbolo de reciclado, van impresos en las piezas, siempre que sus dimensiones lo permitan. Eliminar estos objetos mediante las redes apropiadas para su reciclaje.

Esta máquina cumple con la Directiva CE 89/336, relativa a radiointerferencias.

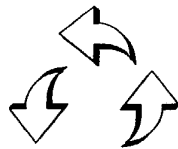

## INDICE

INFORMACIÓN GENERAL	1-2
MONTAJE	3
USO	4
MANTENIMIENTO	5-8
ADVERTENCIAS	9
ECOLOGIA	10

**ESPAÑOL**

<b>ESPAÑOL</b>	Para no dañar el aparato	Para obtener las máximas prestaciones y una mejor conservación del aparato	Consejos

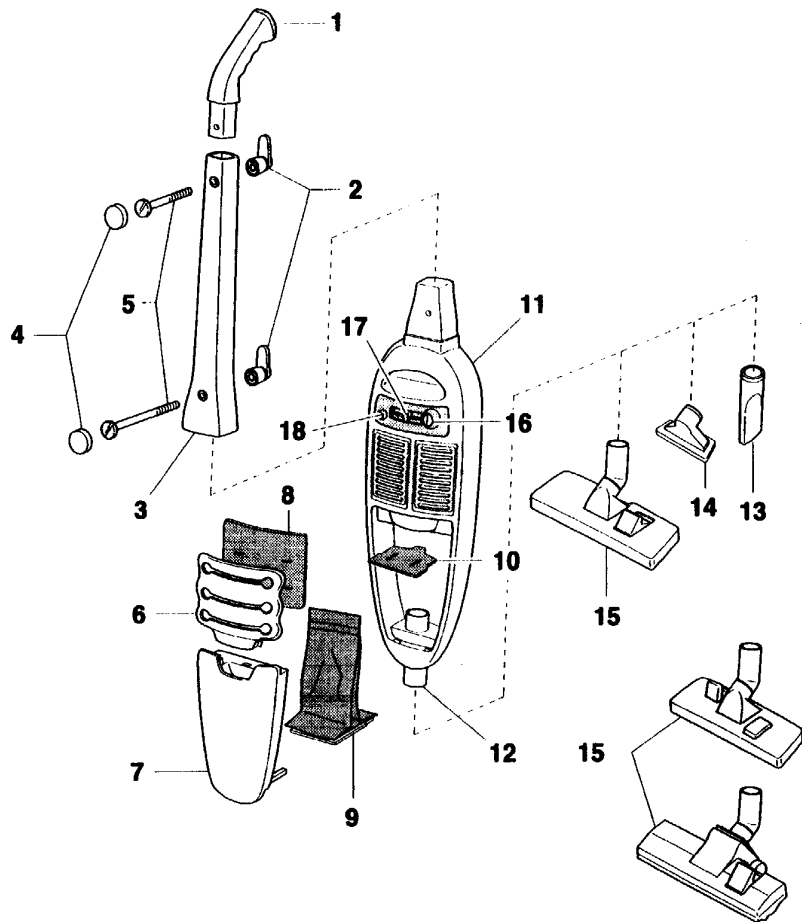

Nº	ESPAÑOL	Nº	ESPAÑOL
1	Empuñadura	13	Manguito
2	Ganchos giratorios	14	Boquilla estrecha
3	Mango	15	Boquilla para tapicerías
4	Cubretornillos	16	Boquilla para suelos
5	Tornillos	17	Interruptor de encendido
6	Rejilla	18	Potenciómetro
7	Tapo		Indicador luminoso
8	Microfiltro		
9	Bolsa de polvo		
10	Filtro		
11	Cuerpo		

## ADVERTENCIAS

▲ No utilice el aspirador sin filtro de protección **10**, pues no protegería el motor.

▲ No bloquee nunca los tubos de aspiración del aire. Cualquier obstrucción causaría el recalentamiento del motor que se dañaría e incluso provocaría el incendio del aparato.

○ Si la potencia de aspiración disminuye, desobstruir el manguito **12** y los accesorios.

○ Cambiar, si es necesario, la bolsa **9** y los filtros.

○ Para desenrollar el cable, gire los dos ganchos giratorios **2**, como viene en la figura.

○ Después de usarlo, enrollar el cable de la alimentación eléctrica alrededor de los ganchos giratorios **2** como se indica.

▲ No coloque el aspirador apoyándolo sobre la boquilla para suelos **15** con los cepillos extraídos. El peso puede dañar las cerdas.

○ Puede colgar el aspirador de un gancho, utilizando el hueco situado debajo de la empuñadura.

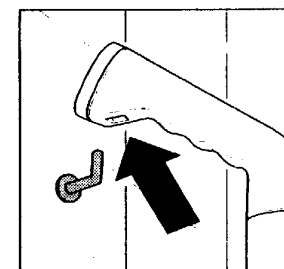
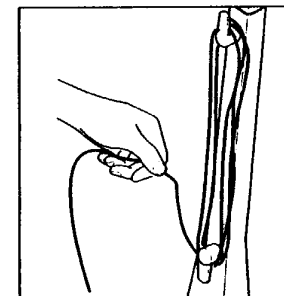
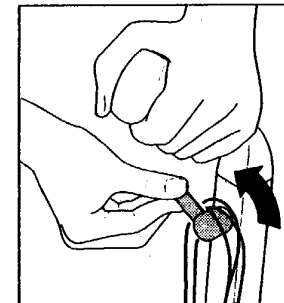

Sacar el microfiltro 8 tirando de la lengüeta.

Introducir el nuevo filtro 8 situando las cuatro hendiduras en los soportes especiales de la rejilla.

Vuelva a colocar la rejilla 6 desplazándola en el sentido indicado con la flecha y presionado ligeramente. Antes de desplazarla, alinear la flecha de la parte superior de la rejilla con la bolita en el cuerpo.

Volver a montar la tapa 7, insertando antes los dos dientes en los agujeros señalados en el cuerpo 11 y después presionar hasta que se cierre.

▲ Si no ha montado correctamente la rejilla 6, la tapa no se cierra.

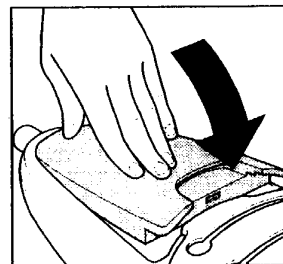
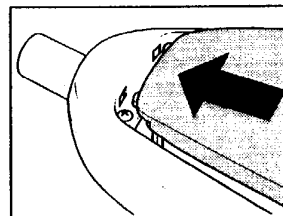
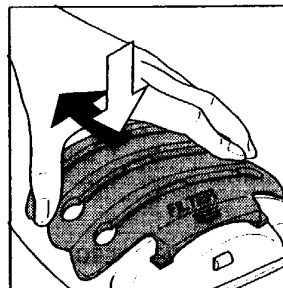
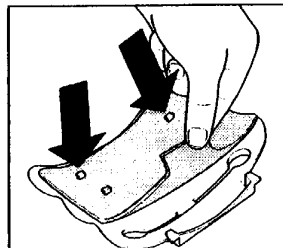
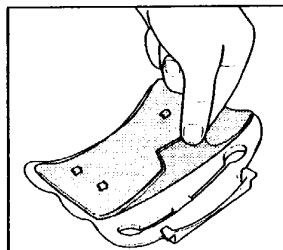

Les agradecemos el haber elegido este aparato, que ha sido diseñado y fabricado para garantizarles la máxima seguridad y las mayores prestaciones. Estamos seguros de que quedarán satisfechos con su uso.

### INSTRUCCIONES GENERALES

- Lea detenidamente este manual de instrucciones sobre seguridad, montaje, uso y mantenimiento del aspirador.
- Conserve siempre este manual. En caso de cambio de usuario o de domicilio, asegúrese que el manual va junto con el aparato.
- No deje al alcance de los niños los elementos del embalaje, son fuentes potenciales de peligro.
- Asegúrese que los valores de voltaje indicados en la placa de características de su aspirador corresponden a los de su red de alimentación eléctrica. El aspirador lleva doble aislamiento, por ello no requiere toma de tierra.
- No utilizar adaptadores, tomas múltiples y alargaderas.
- Antes de usar el aspirador, compruebe siempre que todos los filtros están colocados en su sitio.
- No deje utilizar el aspirador a los niños.
- Utilice sólo el aspirador para la limpieza del hogar doméstico.
- Mantenga el cable de alimentación lejos de cualquier fuente de calor, aceites, filos cortantes y superficies ásperas. No tire del cable de alimentación para desenchufar el aspirador, ni para arrastrarlo.
- No utilice el aspirador con las manos o pies mojados ni con los pies descalzos.
- Mantener lejos de los ojos y orejas las boquillas y extremos de los tubos de aspiración, cuando el aspirador esté en funcionamiento.
- No utilice el aspirador en presencia de gases inflamables.
- Recoga siempre el cable de alimentación después de su uso.
- Cuando no utilice el aspirador, no lo deje enchufado.
- Antes de realizar cualquier operación de mantenimiento, deberá desenchufar el aspirador.

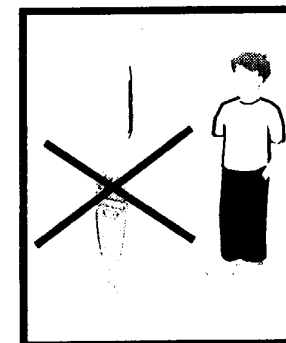

- Siempre que sea necesario deberá dirigirse a los centros de asistencia técnica autorizados de Tornado.

- **Utilice siempre recambios originales.**

- Nunca modifique las especificaciones técnicas del aparato.

- Almacene siempre su aspirador en un lugar seco y lejos de cualquier fuente de calor. No lo deje expuesto a los agentes atmosféricos (lluvia, rayos, sol ...).

- **Rechazamos toda responsabilidad de daños causados por cualquier uso indebido del aspirador o por aparatos modificados.**

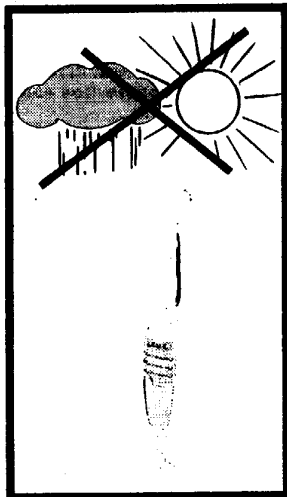

Montar el nuevo filtro **10** haciendo coincidir las dos hendiduras con los correspondientes soportes, como se indica en el dibujo.

Volver a poner la tapa insertando, antes los dos dientes en los agujeros situados en el cuerpo **11**.

Después presionar hasta que se cierre.

### 3. SUSTITUCION DEL MICROFILTRO

Δ Si su aspirador está equipado con microfiltro **8**, cámbielo cuando esté sucio o dañado.

● No volver a utilizarlo nunca.

Para cambiarlo, en primer lugar quite la tapa **7** y luego la rejilla **6**, desplazándola en el sentido indicado con la flecha.

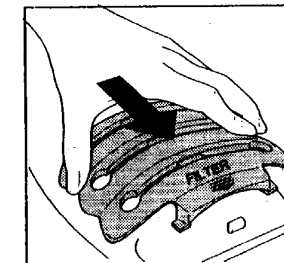
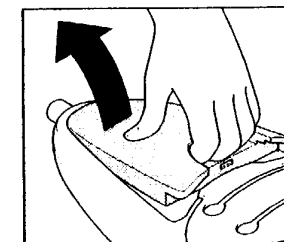
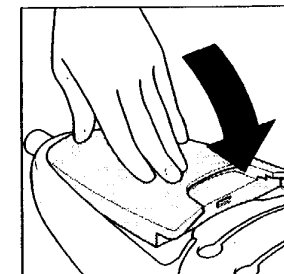
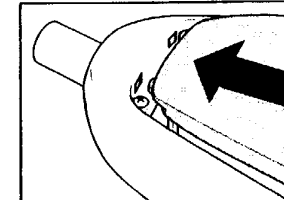
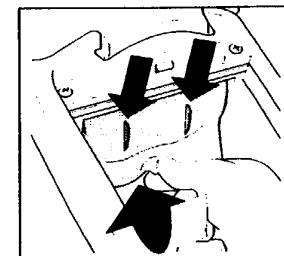

▲ Si la bolsa de polvo **9** no está colocada de esta forma, al bajar la tapa **7** se dañaría la bolsa y podría también romperse las guías.

Volver a colocar la tapa **7** insertando, antes, los dos dientes en los orificios situados en el cuerpo **11** y, después presionar hasta que se cierre.

**ADVERTENCIA:** Tornado le recomienda la utilización de las bolsas de polvo y filtros marca Menalux. La referencia de su bolsa es B50.

## 2. SUSTITUCION DEL FILTRO DE PROTECCION

▲ Sustituir siempre el filtro de protección **10** cuando esté sucio o dañado y en caso de que se rompa la bolsa de polvo **9**.

Si está sucio, se reduce la potencia de aspiración causando el recalentamiento del motor que se dañaría y podría provocar el incendio del aparato.

Si está dañado, no protege el motor.

▲ No volver a utilizarlo nunca.

Para cambiarlo, quite la tapa **7** siguiendo las instrucciones anteriores, y a continuación, retire el filtro.

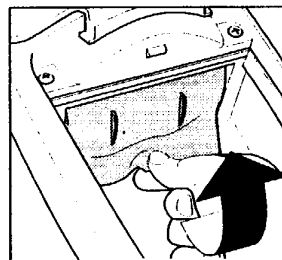
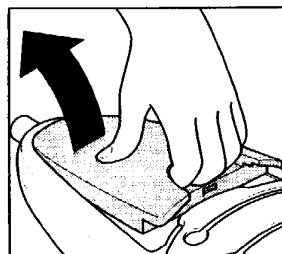
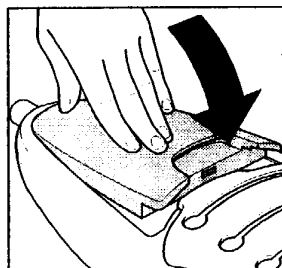
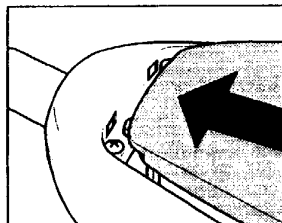
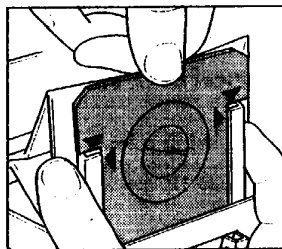

## MONTAJE

Para realizar el montaje de la empuñadura **1** y del mango **3**, utilice los dos ganchos giratorios **2**, los dos tornillos **5** (de los cuales uno es más corto) y los dos cubretornillos **4** que están en la bolsita.

Inserte la empuñadura **1** en el mango.

Coloque uno de los dos ganchos giratorios **2** en el hueco más cercano a la empuñadura **1**, haciendo coincidir los tres dientes con los agujeros situados en el mango.

Introduzca el tornillo **5** más corto en el hueco de la parte opuesta al gancho, y atornillarlo con una moneda.

Cubra la cabeza del tornillo con el cubretornillo **4**, insertándolo a presión.

Introduzca la parte superior del cuerpo **11** en la parte inferior del mango **3**. Fije el cuerpo del mango enroscando el tornillo más largo en el segundo gancho giratorio **2**, después de haberlo colocado como se indica en el párrafo anterior. Cubrir la cabeza del tornillo con el segundo cubretornillo.

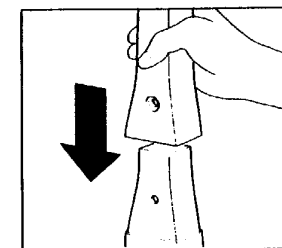
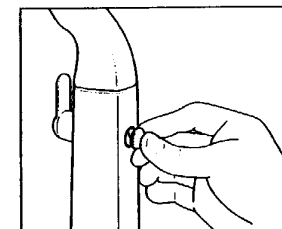
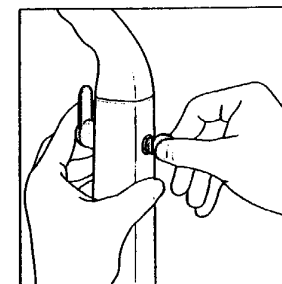
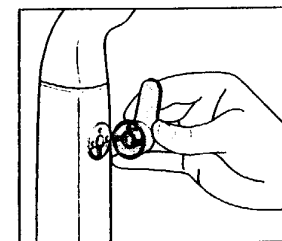
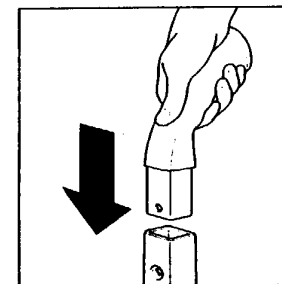

## USO

Inserte en el extremo del manguito 12, el accesorio adecuado para cada uso:

- boquilla para suelos 15 (el pulsador ★ o los pulsadores ● actúan sobre la posición de los cepillos: para superficies duras cepillos hacia fuera; para moquetas y alfombras cepillos hacia dentro);
- boquilla estrecha 13;
- boquilla para tapicerías 14.

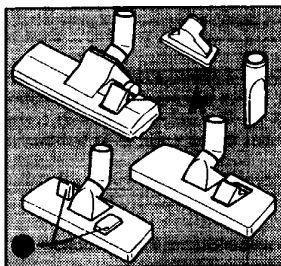

De esta forma, el aparato ya está preparado para su uso.

Conecte el aparato a la red eléctrica y presione el interruptor de encendido 16.

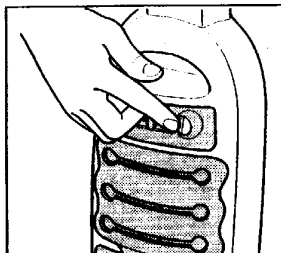

Si ha adquirido un modelo dotado de variador electrónico de aspiración, regule la intensidad moviendo el potenciómetro 17.

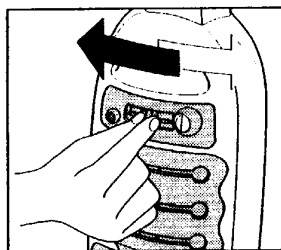

▲ No aspire nunca líquidos, ceniza caliente, colillas encendidas, sustancias inflamables o corrosivas y polvo extremadamente fino.

○ Si se introdujera en la bolsa de polvo 9 productos desodorantes, seguir cuidadosamente las instrucciones del fabricante.

## MANTENIMIENTO

### 1. SUSTITUCION DE LA BOLSA DE POLVO

▲ Sustituya la bolsa de polvo 9, cuando esté llena o dañada. Algunos modelos van provistos de un indicador luminoso 18, que señala que la bolsa está saturada.

Si no cambia la bolsa de polvo cuando está llena, la potencia de aspiración disminuye y el motor se recalienta e incluso puede provocar el incendio del aparato.

▲ No volver a utilizar nunca la bolsa llena.

▲ Cambiar siempre la bolsa de polvo 9, después de haber usado el aparato para aspirar suelos que han sido tratados con detergentes en polvo, ya que contienen sustancias que, dejadas durante un tiempo en el aparato, lo dañan.

Para reemplazar la bolsa de polvo 9, quite la tapa 7 y extraiga la bolsa como se muestra en el dibujo.

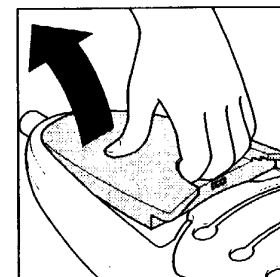
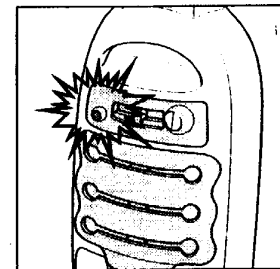

La bolsa va provista de un sistema que impide que se salga el polvo, cuando se quita del aparato.

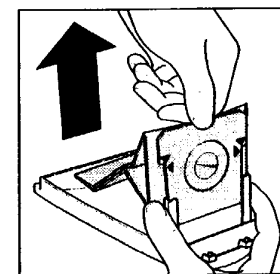

Coloque la nueva bolsa 9, haciendo deslizar el soporte de cartón por las guías, hasta que las dos flechas coincidan con el extremo superior de las guías.

