

TORNADO

NOTICE D'EMPLOI

PN 800

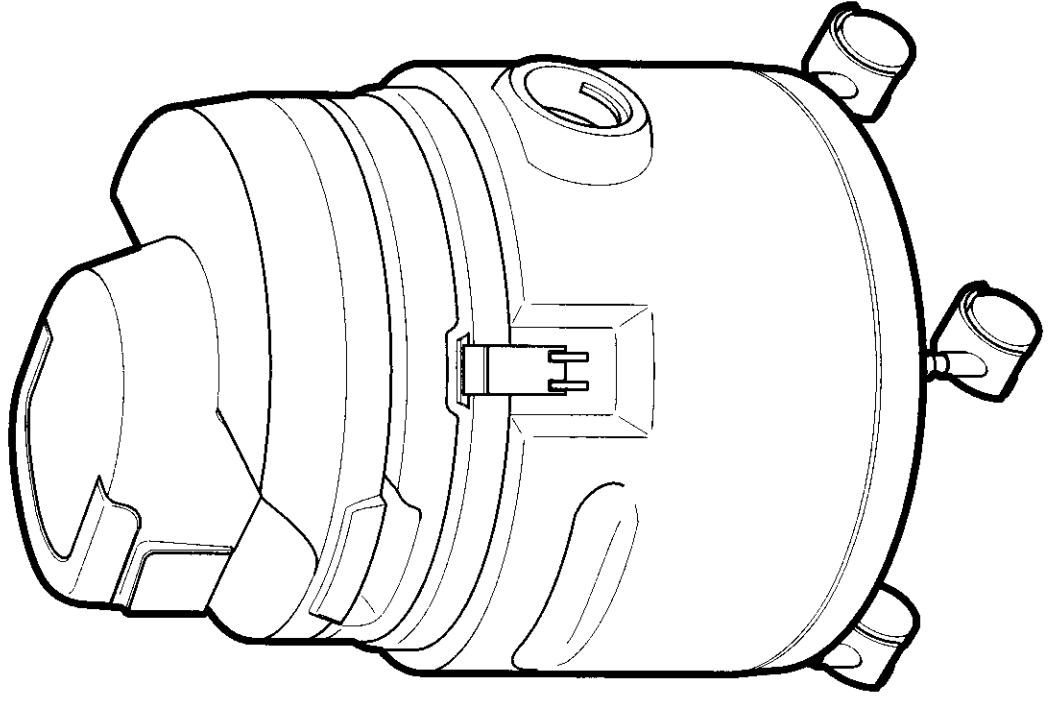

FRANCE

SERVICE APRES-VENTE

Le service-après-vente de votre appareil est assuré partout en France par les Centres de Service-après-vente agréés. Vous trouverez l'adresse du Centre le plus proche de votre domicile en composant sur MINITEL

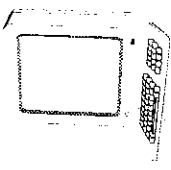

Le 3614 Code ELux
Taper ASPY et
envoi

Si vous rencontrez des difficultés pour l'achat des sacs à poussière et des filtres
téléphonez nous au 44 62 20 00
Sacs à poussière: REF MENALUX-527A
Filtres: REF MENALUX-521

TORNADO

MENALUX

Société en nom collectif
au Capital de 2.000.000 F.
R.C.S. SENLIS B 697 380 921
43, Av. Félix Louat - B.P. 135
60307 SENLIS

Tél. 44.62.24.24-Télécopie: 44.62.23.94

Dans le souci d'une amélioration constante de nos produits, nous nous réservons le droit d'apporter à leurs caractéristiques toutes modifications liées à l'évolution technique (décret du 24 mars 1978).

INSTRUCTIONS PARTICULIERES

- Si la puissance d'aspiration diminue, contrôlez le tube flexible, les accessoires ainsi que les filtres et videz la cuve.
- Si la cuve est pleine de liquides ou l'appareil se renverse, un dispositif de sécurité arrête l'aspiration et le bruit augmente sensiblement. Eteignez l'appareil, videz la cuve ou redressez l'appareil, puis remettez-le en marche au bout de quelques secondes.

Après l'usage, enrroulez le cordon d'alimentation et fixez-le au crochet prévu à cet effet.

ECOLOGIE

Les symboles des matériaux employés pour la production d'emballages, composants et accessoires ainsi que le symbole indiquant le recyclage des matériaux sont imprimés sur les pièces si leurs dimensions le permettent.

L'appareil est conforme à la directive CEE 89/336 relative aux bruits parasites.

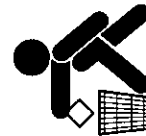
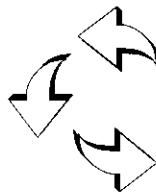
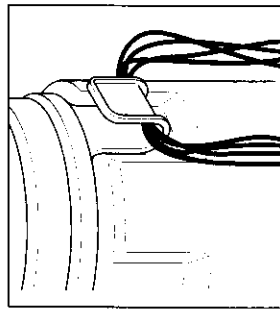
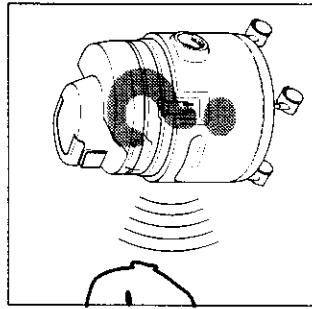
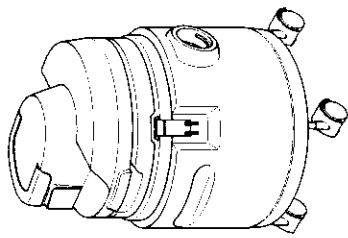
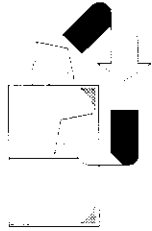

TABLES DES MATIERES

INSTRUCTIONS GENERALES	1-2
EMPLOI DE L'APPAREIL POUR L'ASPIRATION DE POUSSIÈRES	3-5
EMPLOI DE L'APPAREIL POUR L'ASPIRATION DE LIQUIDES	6-7
EMPLOI COMBINÉ DE L'APPAREIL AVEC UN OUTIL ELECTRIQUE	8-9
INSTRUCTIONS PARTICULIERES	10
ECOLOGIE	10

Pour ne pas endommager votre appareil	Pour obtenir les meilleures performances de votre appareil	Conseils

Introduisez dans l'orifice de l'outil électrique (perceuse, ponceuse, etc...) l'autre extrémité du tube flexible.

Éteignez l'interrupteur **a** et branchez le cordon de l'aspirateur à la prise du secteur; branchez celui de l'outil électrique à la prise de l'aspirateur **c**.

Attachez le cordon de l'appareil au tube flexible avec les clips de fixation **17**.

Mettez l'interrupteur **b** dans la position **A** et l'interrupteur **a** dans la position **I**.

Mettez l'outil électrique en marche. L'aspirateur se met automatiquement en marche au bout de quelques secondes et s'arrête dès que vous éteignez l'outil.

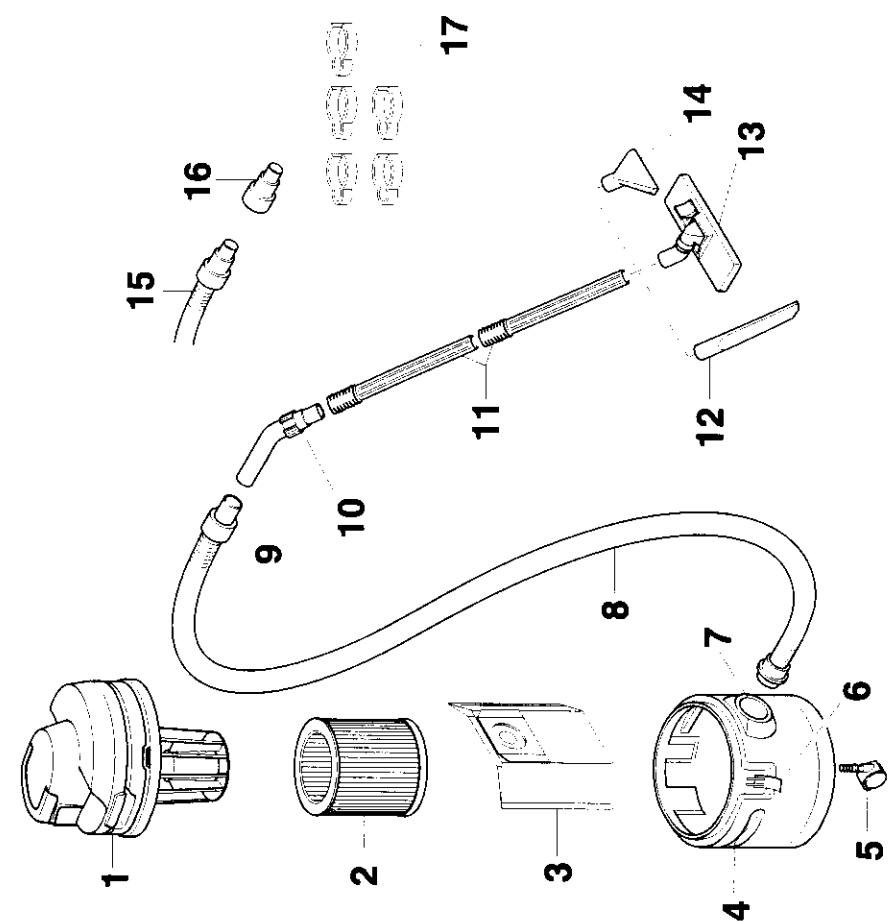

N°	N°
1	Couvercle
2	Filter type automobile
3	Sac à poussière
4	Cuve
5	Roulette
6	Crochet de verrouillage
7	Orifice d'aspiration
8	Tube flexible Ø36
9	Paignée
10	Réglage bébéit d'air
11	Tubes
12	Suceur long
13	Suceur combiné
14	Suceur triangulaire
15	Tube flexible Ø28
16	Adaptateur outillage
17	Clips de fixation
18	
19	
20	

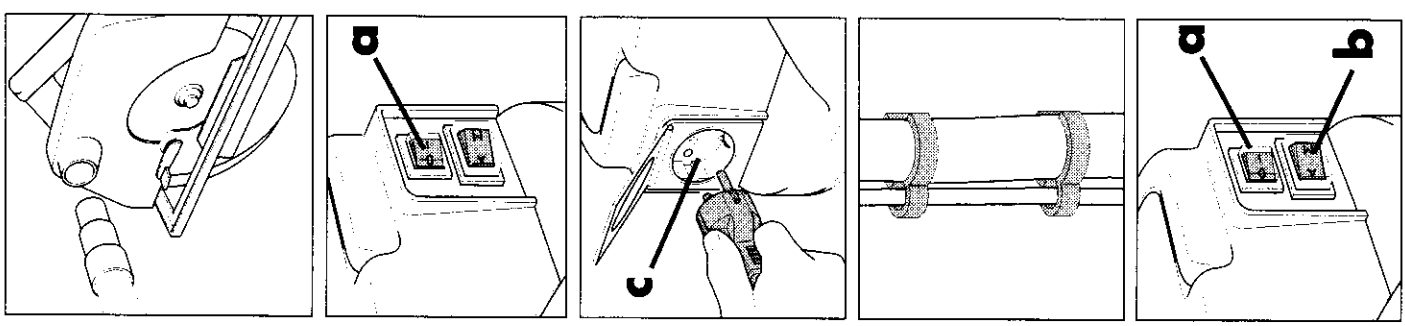

EMPLOI COMBINÉ DE L'APPAREIL AVEC UN OUTIL ÉLECTRIQUE

▲ Avant l'utilisation vous assurer que le filtre "type automobile" **2** est bien monté.

△ Essayez bien l'intérieur de la cuve **4**.
Mettez en place le sac à poussière **3**.

L'appareil peut également fonctionner sans sac, la poussière étant dans ce cas déposée dans la cuve. Il est cependant conseillé d'utiliser le sac à poussière.

Fixez le couvercle **1** à la cuve **4** avec les crochets de verrouillage **6**,

en ayant soin de faire glisser le crochet porte-câble **a** dans la rainure **b** de la cuve **4**.

Introduisez dans l'orifice d'aspiration **7** l'extrémité à batioulette du tube flexible **15** et faites-la tourner dans le sens des aiguilles d'une montre jusqu'à ce qu'elle se bloque.

Attention: Veillez à toujours brancher votre aspirateur sur une prise de courant munie d'une prise de terre.

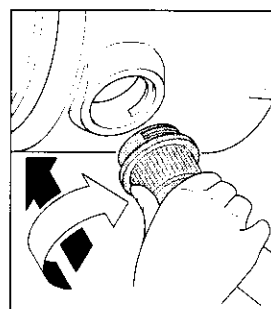
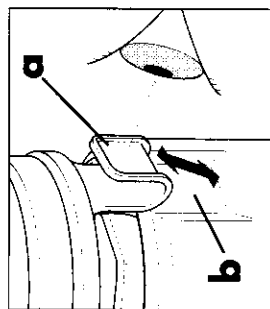
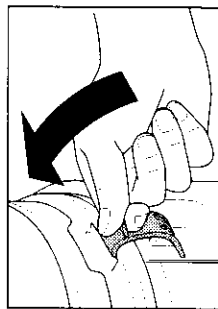
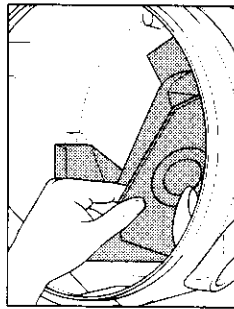
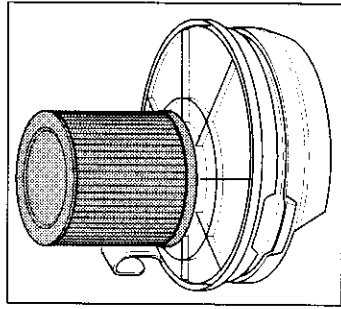

Nous vous remercions d'avoir choisi cet appareil qui a été conçu et réalisé pour garantir la plus grande sécurité et offrir les meilleures performances. Nous sommes persuadés que vous en serez satisfait.

INSTRUCTIONS GÉNÉRALES

- Lisez attentivement ces instructions concernant la sécurité, le montage, l'utilisation et l'entretien de votre appareil.
- Conservez ce manuel. Si vous deviez vous séparer de l'appareil, remettez ce manuel à la personne qui l'utilisera.
- Ne laissez pas les divers éléments de l'emballage à la portée des enfants, car ils peuvent provoquer des accidents.
- Vérifiez que les valeurs électriques indiquées sur l'étiquette de l'appareil correspondent à celles de votre alimentation électrique. En cas d'incompatibilité de la fiche avec les prises, faites les remplacer par d'autres conformes aux normes de sécurité.
- L'usage d'adaptateurs, de prises multiples et de rallonges est déconseillé.
- Avant de mettre l'appareil en marche, vérifiez toujours que les filtres soient mis en place.
- Ne laissez pas utiliser l'appareil par des enfants ou des personnes incapables de s'en servir.
- Utilisez l'appareil exclusivement pour le nettoyage d'espaces domestiques.
- N'exposez pas le cordon d'alimentation à des sources de chaleur, à l'huile, à des bords coupants ou à des surfaces rugueuses. Ne le tirez pas pour débrancher la fiche ou pour traîner l'appareil.
- N'utilisez jamais l'appareil avec les mains ou les pieds mouillés ou lorsque vous avez les pieds nus.
- N'approchez pas des yeux et des oreilles les suceurs et les extrémités des tubes d'aspiration lorsque l'appareil est en marche.
- N'utilisez pas l'appareil en présence de gaz inflammables.
- Arrêtez toujours l'appareil après l'emploi.
- Ne laissez pas l'appareil branché lorsqu'il n'est pas utilisé.

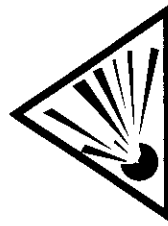
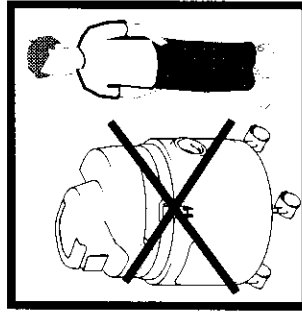
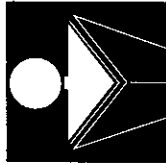

- Débranchez toujours l'appareil avant d'effectuer une opération d'entretien quelconque.
- Adressez-vous toujours, si cela est nécessaire, aux services après-vente agréés par notre marque TORNADO.
- **Utilisez exclusivement des pièces de rechange d'origine.**
- Ne modifiez jamais l'appareil.
- Rangez toujours l'appareil dans un endroit sec et éloigné de toute source de chaleur. Ne le laissez jamais exposé aux agents atmosphériques (pluie, rayons solaires, etc...)
- **Nous déclinons toute responsabilité en cas de dommages provoqués par une utilisation incorrecte de l'appareil ou dérivant d'appareils modifiés.**

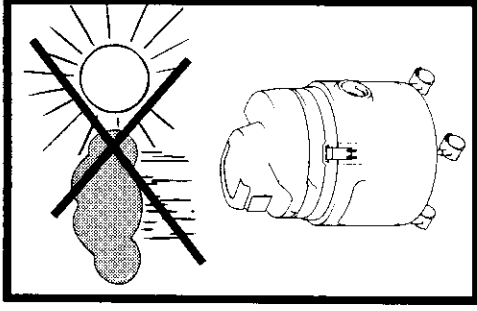

Re liez entre eux les tubes **11** et raccordez-les à l'extrémité de la poignée **9**.

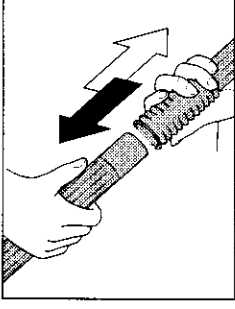

Montez à l'extrémité des tubes **11** l'accessoire désiré:
 - suceur long **12**,
 - suceur triangulaire **14**.

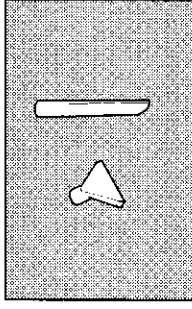

L'appareil est maintenant prêt à l'emploi.
 Appuyez sur l'interrupteur pour mettre l'aspirateur en marche après avoir branché le cordon d'alimentation.

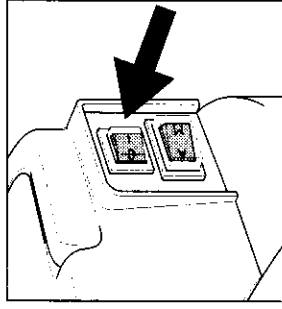

Δ Avant de ranger l'appareil, effectuez l'opération illustrée ci-contre en maintenant l'appareil en marche pendant environ 30 secondes, puis videz la cuve.

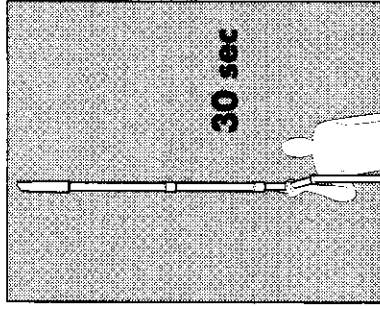

Démontez les accessoires en effectuant à l'inverse les opérations de montage.

Δ Lavez les accessoires, séchez-les et rangez-les.

EMPLOI DE L'APPAREIL POUR L'ASPIRATION DE LIQUIDES

- ▲ Enlever le filtre "type automobile" **2**.
Ne jamais aspirer de liquides avec le filtre.

Fixez le couvercle **1** à la cuve **4** avec les crochets de verrouillage **6**,

en ayant soin de faire glisser le crochet porte-câble **a** dans la rainure **b** de la cuve **4**.

Introduisez dans l'orifice d'aspiration **7** l'extrémité à baïonnette du tube flexible **8** et faites-la tourner dans le sens des aiguilles d'une montre jusqu'à ce qu'elle se bloque.

Montée la poignée **9** à l'autre extrémité du tube flexible **11**.

Tournez la bague **10** pour fermer totalement l'orifice de la poignée **9**.

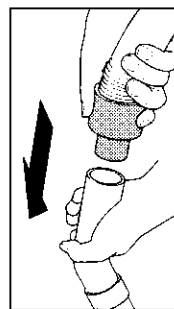
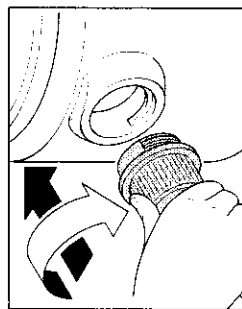
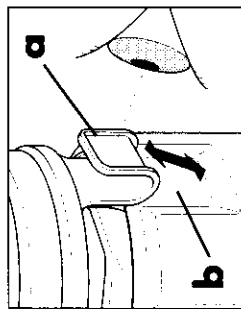
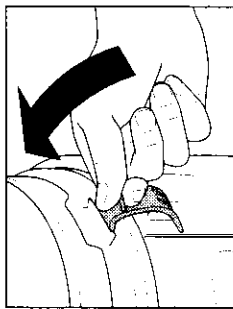
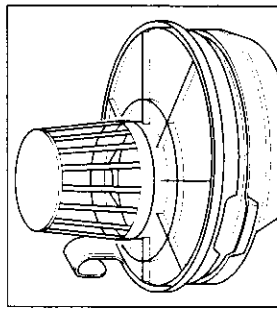

Ouvrez l'appareil en agissant sur les crochets de verrouillage **6** et retirez les accessoires contenus dans la cuve **4**.

Montez les cinq roulettes **5** en poussant à fond chaque pivot dans les supports situés sous la cuve **4**.

Selon l'usage, préparez l'appareil comme indiqué ci-dessous.

EMPLOI DE L'APPAREIL POUR L'ASPIRATION DE POUSSIÈRES

- ▲ Avant l'utilisation vous assurez que le filtre "type automobile" **2** est bien monté.

△ Essayez bien l'intérieur de la cuve **4**.

Mettez en place le sac à poussière **3**.

L'appareil peut également fonctionner sans sac, la poussière étant dans ce cas déposée dans la cuve. Il est cependant conseillé d'utiliser le sac à poussière.

Fixez le couvercle **1** à la cuve **4** avec les crochets de verrouillage **6**,

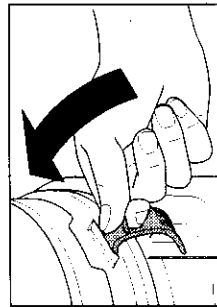
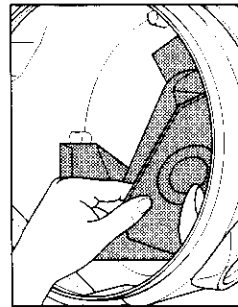
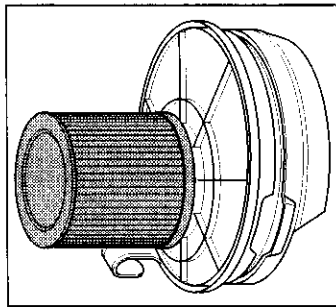
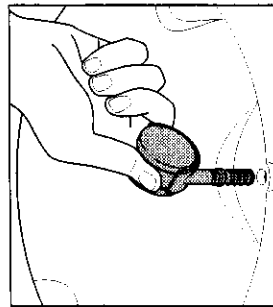
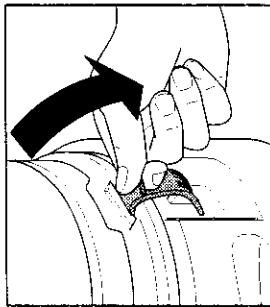

en ayant soin de faire glisser le crochet porte-câble **a** dans la rainure **b** de la cuve **4**.

Introduisez dans l'orifice d'aspiration **7** l'extrémité à baïonnette du tube flexible **8** et faites-la tourner dans le sens des aiguilles d'une montre jusqu'à ce qu'elle se bloque.

Montée la poignée **9** à l'autre extrémité du tube flexible **8**.

Reliez entre eux les tubes **11** et raccordez-les à l'extrémité de la poignée **9**.

Montez à l'extrémité des tubes **11** l'accessoire désiré:
- suceur combiné **13** (le bouton **★** agit sur la position des brosses: brosses sorties pour des surfaces dures; brosses rentrées pour moquettes et tapis);
- Suceur triangulaire **14**;
- suceur long **12**.

L'appareil est maintenant prêt à l'emploi. Appuyez sur l'interrupteur pour mettre l'aspirateur en marche après avoir branché le cordon d'alimentation.

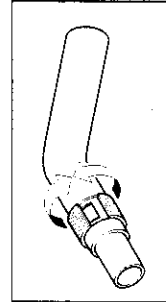
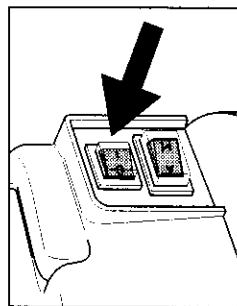
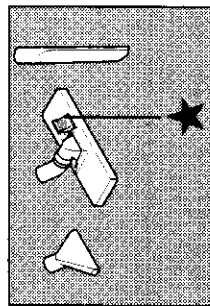
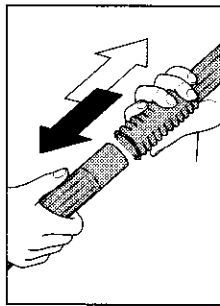
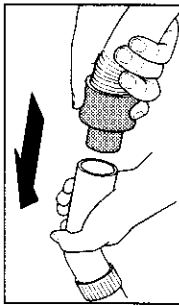
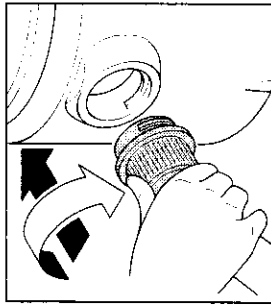
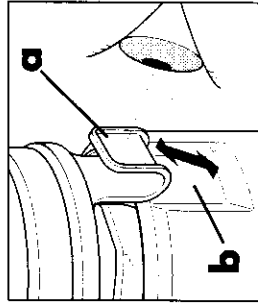

L'appareil est équipé d'une poignée **9** avec réglage du débit d'air, réglez l'intensité en faisant tourner la bague **10**.

▲ N'aspirez jamais de cendres chaudes, de bouts de cigarettes allumés, de substances inflammables ou corrosives et de poussières particulièrement fines.

Si vous introduisez dans le sac à poussière **3** des produits désodorisants, conformez-vous scrupuleusement aux instructions du fabricant.

△ Remplacez le sac à poussière lorsqu'il est plein.

▲ Remplacez toujours le sac à poussière ainsi que le filtre-papier et le filtre-tissu, après avoir utilisé l'appareil pour aspirer des sols précédemment traités avec des détergents en poudre; ceux-ci contiennent des substances qui, lorsqu'on les laisse trop longtemps dans l'appareil, peuvent l'endommager.

△ Brossez le filtre "type automobile" **2** lorsqu'il est sale. Ne le lavez jamais; remplacez-le lorsqu'il est abîmé.

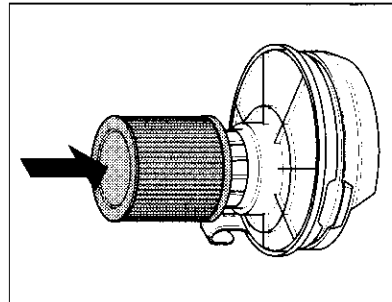
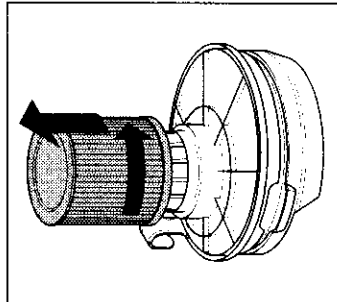
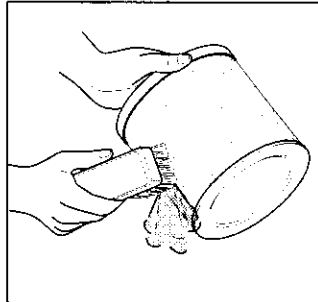

Pour ôter ce filtre, suivez les indications ci-contre.

Lors de la mise en place du filtre vous assurez qu'il est bien monté en appuyant fortement dessus.

△ Démontez les accessoires en effectuant à l'inverse les opérations de montage.