



# LT6-M22BB LT6-M22WB

Télévision LCD

Televisión de LCD

Televisão LCD

Televisione LCD

LCD-TV-Gerät

Lcd-televisie

Manuel du propriétaire

Manual del propietario

Manual do proprietário

Manuale del proprietario

Bedienungsanleitung

Gebruikershandleiding

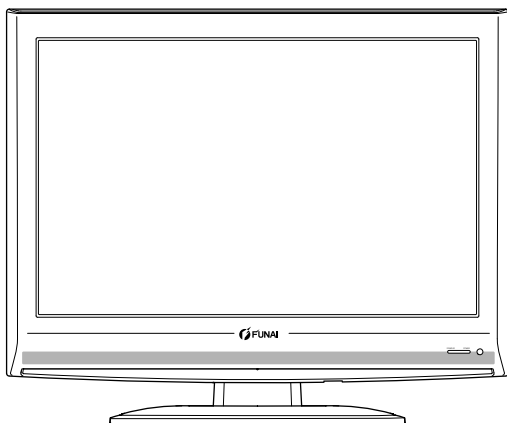

**HDMI**<sup>™</sup>  
HIGH-DEFINITION MULTIMEDIA INTERFACE



**DVB**<sup>®</sup>  
Digital Video  
Broadcasting

Français

Español

Português

Italiano

Deutsch

Nederlands

## PRÉCAUTIONS

### AVERTISSEMENT:

**AFIN DE REDUIRE LES RISQUES D'INCENDIE OU D'ELECTROCUTION, NE PAS EXPOSER CET APPAREIL A LA PLUIE OU A L'HUMIDITE.**



**CAUTION**  
RISK OF ELECTRIC SHOCK  
DO NOT OPEN



### ATTENTION:

**AFIN DE REDUIRE LES RISQUES D'ELECTROCUTION, NE PAS ENLEVER LE COUVERCLE (OU DOS) DE CET APPAREIL. IL NE CONTIENT AUCUNE PIÈCE REPARABLE PAR L'USAGER. CONFIER LA REPARATION A DES EMPLOYES QUALIFIES.**



Le symbole de l'éclair dans un triangle équilatéral est prévu pour alerter l'usage de la présence d'une "tension dangereuse" non isolée à l'intérieur de l'appareil, d'une puissance suffisante pour présenter un risque d'électrocution.



Le symbole du point d'exclamation dans un triangle équilatéral est prévu pour avertir l'utilisateur que la documentation accompagnant l'appareil contient des instructions importantes concernant le fonctionnement et l'entretien (réparation) de l'appareil.

### ALIMENTATION

L'alimentation principale est engagée lorsque la fiche principale est branchée sur une prise secteur à courant alternatif 220- 240 V~, 50 Hz. Pour faire fonctionner l'appareil, appuyez sur [**⏻ (en veille-en marche)**] pour le mettre sous tension.

**AVERTISSEMENT: PIÈCES SOUS TENSION A L'INTERIEUR. NE PAS RETIRER DE VIS.**

### ATTENTION

- 1) Ne pas essayer d'ouvrir l'appareil. Votre appareil ne comprend aucune pièce réparable par l'utilisateur. Confiez la réparation à un personnel d'entretien qualifié.
- 2) Les fentes et ouvertures de l'appareil et sur les côtés ou le dessous de celui-ci sont prévues pour la ventilation. Pour assurer un fonctionnement stable et protéger l'appareil contre la surchauffe, ces ouvertures ne doivent pas être obstruées ou recouvertes. Évitez l'installation dans un espace fermé tel qu'un meuble de bibliothèque, sauf si une ventilation correcte est assurée.
- 3) Maintenez l'appareil à l'écart des radiateurs et d'autres sources de chaleur.
- 4) N'introduisez aucun objet d'aucune sorte dans les fentes ou les ouvertures du téléviseur pour ne pas risquer de toucher des pièces sous tension électrique ou de court-circuiter des pièces, ce qui pourrait déclencher un incendie ou une électrocution.
- 5) Pour éviter tout risque d'incendie ou de décharge électrique, n'exposez pas cet appareil à des gouttes ou à des éclaboussures, et ne posez pas d'objets contenant des liquides, tels que des vases, sur l'appareil.
- 6) Utiliser cet appareil uniquement en position horizontale (à plat).
- 7) Ne pas placer d'objet combustible sur l'appareil (bougies, etc.).
- 8) L'écran ACL utilisé pour cet appareil est en verre. Celui-ci peut donc se briser si le produit tombe ou subit un choc. Veillez à ne pas vous blesser avec les morceaux de verre si l'écran ACL se brise. L'écran ACL est un produit de très haute technologie contenant 921.600 matrices actives (TFT), qui permettent d'obtenir des détails très précis de l'image. Quelques pixels inactifs peuvent parfois apparaître à l'écran sous la forme d'un point fixe de couleur bleue, verte ou rouge. Veuillez noter que cela n'affecte en rien les performances de votre produit.
- 9) Débranchez la prise principale pour couper l'alimentation lorsque le téléviseur n'est pas utilisé ou qu'il semble défectueux.
- 10) La prise principale doit rester facilement opérationnelle.
- 11) Lisez les modes d'emploi pour vous assurer que l'installation et l'interconnexion entre l'appareil et les systèmes multimédia sont corrects et sûrs.
- 12) Conservez un dégagement de 20 cm autour des fentes de ventilation de l'appareil.

Ne pas placer l'unité sur un meuble pouvant être renversé par un enfant ou un adulte en le poussant, le tirant, le mettant debout ou en montant dessus. La chute d'une unité peut blesser sérieusement, voir tuer une personne.

## TABLE DES MATIÈRES

PRÉCAUTIONS .....	2
FIXATION DU SUPPORT .....	4
COMMANDES ET FONCTIONS .....	5
PRÉPARATION DE L'APPAREIL .....	7
CONFIGURATION POUR UTILISATION .....	9
FONCTIONNEMENT .....	12
AUTRES PARAMÈTRES .....	18
ENTRETIEN .....	21
GUIDE DE DEPANNAGE .....	21
SPECIFICATIONS .....	22
DECLARATION DE CONFORMITE .....	23

### Fonctionnalités

- **Syntoniseur numérique terrestre intégré (DVB)**
- **Guide électronique de programme (EPG)**
- **Chaîne stéréophonique**
- **Affichage à l'écran**
- **Mise en veille**
- **Télétexte**
- **Choix du mode d'affichage**
- **fonction d'arrêt automatique** - Le téléviseur s'arrêtera automatiquement s'il n'y a pas de signal entrant de la borne de l'antenne et si l'utilisateur ne l'a pas utilisé depuis 15 minutes.
- **Entrée HDMI**
- **Entrée COMPONENT**
- **Entrée S-VIDEO**
- **Entrée PC**

### Accessoires fournis

- Télécommande
- Deux R6 (AA) piles
- Manuel du propriétaire
- Câble adaptateur RF

### Information sur la marque de commerce

- HDMI, le logo HDMI et High-Definition Multimedia Interface (interface multi-support haute définition) sont des marques commerciales ou déposées de la société HDMI Licensing LLC.
- Le logo "HD ready" est une marque de commerce de EICTA.
- DVB est une marque déposée du DVB Project

### Symboles utilisés dans ce manuel

Description des symboles utilisés dans ce manuels.

**DTV** fonctionnement de la télévision numérique

**ATV** fonctionnement de la télévision analogique

### Numéro de modèle/série

Pour toute demande d'indemnisation en cas de perte ou de vol, veuillez noter le numéro du modèle et le numéro de série de votre téléviseur ci-dessous. Ces numéros se trouvent sur le panneau arrière de l'appareil.

Numéro de modèle: \_\_\_\_\_

Numéro de série: \_\_\_\_\_

### Remarque concernant le recyclage

Les matériaux d'emballage de ce produit sont recyclables et réutilisables. Mettez-les au rebut conformément à la réglementation locale sur le recyclage.

Ce produit se compose de matériaux qui peuvent être recyclés et réutilisés s'il est démonté par une société spécialisée.



Les piles ne doivent pas être jetées ou incinérées, mais mises au rebut conformément aux réglementations locales concernant les déchets chimiques.

Veuillez communiquer avec les autorités locales pour obtenir de plus amples renseignements.



## FIXATION DU SUPPORT

Vous devez fixer le support au téléviseur pour qu'il tienne debout et bien droit. Assurez-vous que le devant et l'arrière du support soient dans la bonne direction.

- 1) Placez le téléviseur face contre terre sur une surface douce, par exemple sur un linge sur la table. Attention de ne pas endommager l'écran.
- 2) Insérez lentement le support à l'arrière du téléviseur. Faites attention de ne pas coincer le cordon électrique entre le support et l'appareil.

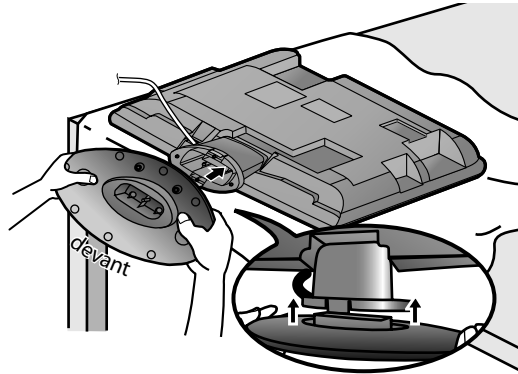
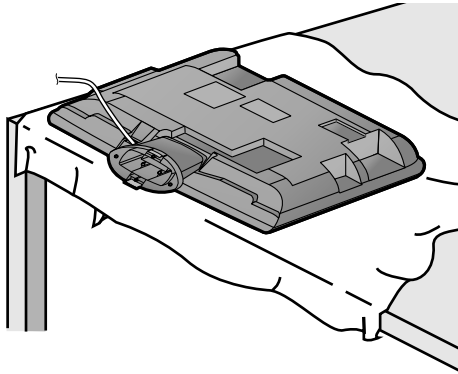

### Pour retirer le support du téléviseur

Tirez le support vers la direction **2** en tenant les crochets **1** enfoncés, et retirez lentement le support du téléviseur. Faites attention de ne pas échapper le support lorsque vous le retirez.

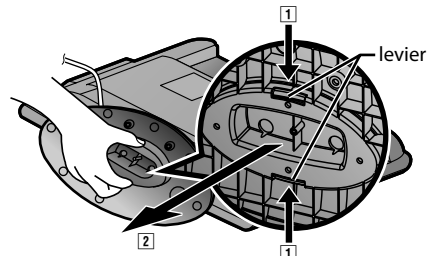

- Remarque:**
- Assurez-vous que la table utilisée soit en mesure de contenir le poids et les dimensions du téléviseur.
  - Assurez-vous que la table est bien stabilisée.

## COMMANDES ET FONCTIONS

Sauf indication contraire, toutes les activités décrites se font à l'aide de la télécommande. On peut réaliser quelques réglages en utilisant les touches du panneau de commande.

### PANNEAU DE COMMANDE

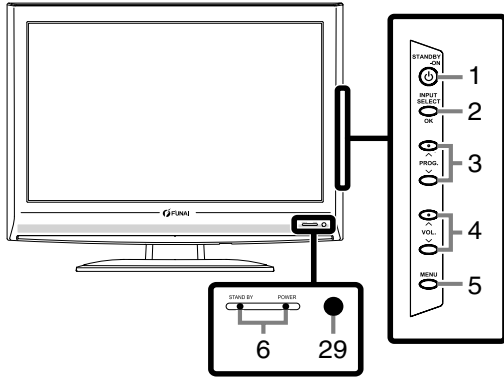

1. **⏻ (en veille-en marche)**  
Appuyez pour allumer ou éteindre (mettre en veille) le téléviseur.
2. **INPUT SELECT/OK(panneau de commande) / INPUT (télécommande)**  
Appuyez pour passer du mode TV au mode d'entrée externe.  
**INPUT SELECT/OK(panneau de commande)**  
Appuyez pour sélectionner le réglage sur le menu.
3. **PROG. ^ / ∨(panneau de commande)**  
Appuyez pour sélectionner le réglage sur le menu.  
Appuyez pour sélectionner l'élément que vous désirez ajuster en mode de contrôle de l'image.  
Appuyez pour passer à la page suivante ou précédente de Télétexte. Même fonction que  **curseur ▲ / ▼** (télécommande) dans le menu.  
**PROG. ^ / ∨(panneau de commande) / ▲ / ▼ (prog.) (télécommande)**  
Appuyez sur cette touche pour sélectionner le canal mémorisé ou un autre mode.
4. **VOL. ^ / ∨(panneau de commande) / +/- (vol.) (télécommande)**  
Appuyez pour ajuster le volume.  
**VOL. ^ (panneau de commande)**  
Même fonction que  **curseur ►** (télécommande) dans le menu.  
**VOL. ∨(panneau de commande)**  
Même fonction que  **curseur ◀** (télécommande) dans le menu.
5. **MENU**  
Appuyez pour afficher le menu.
6. **Témoin STAND BY/POWER**  
S'allume en vert lorsque l'appareil est mis sous tension. Le témoin est rouge quand l'appareil est en mode de veille.
7. **0-9 boutons numérotés**  
Appuyez sur deux chiffres pour accéder directement à la chaîne désirée en mode analogique.  
Appuyez sur trois chiffres pour accéder directement à la chaîne désirée en mode numérique.  
Appuyez pour entrer le mot de passe dans le champ mot de passe.
8. **boutons curseur ▲ / ▼ / ◀ / ►**  
Appuyez pour sélectionner le réglage sur le menu.  
Appuyez sur ce bouton pour sélectionner l'élément que vous désirez régler en mode de contrôle de l'image.  
Appuyez pour passer à la page suivante ou précédente de Télétexte.
9. **BACK**  
Appuyez pour revenir à l'affichage précédent.
10. **🔇 (sourdine)**  
Appuyez pour éteindre le son.  
Appuyez de nouveau sur ce bouton ou appuyez **VOL. ^ / ∨** sur le panneau de commande ou **+/- (vol.)** sur la télécommande pour réactiver le son.
11. **TV / RADIO**  
Appuyez pour passer en mode TV ou RADIO.

### TÉLÉCOMMANDE

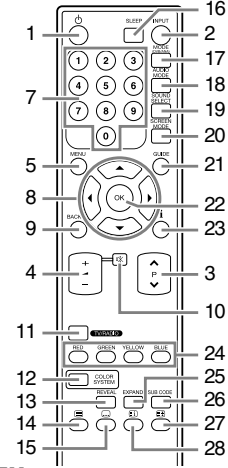

12. **COLOR SYSTEM**  
Pour choisir le signal d'entrée couleur à partir du syntoniseur ou d'autres appareils.
13. **REVEAL**  
Appuyez pour afficher l'information cachée du Télétexte.
14. **☰(texte)**  
Appuyez pour afficher l'information du Télétexte.
15. **⋮(sous-titre)**  
Appuyez pour changer les langues de sous-titre disponibles.
16. **SLEEP**  
Appuyez pour régler la minuterie de veille.
17. **MODE (DVB / ANA)**  
Appuyez pour choisir le mode numérique ou analogique.
18. **AUDIO MODE**  
Appuyez pour changer les modes audio.
19. **SOUND SELECT**  
Appuyez pour changer les modes sonores.
20. **SCREEN MODE**  
Appuyez pour changer le rapport de cadre de l'écran.
21. **GUIDE**  
Appuyez pour afficher le guide électronique de programme (EPG) en mode numérique.
22. **OK**  
Appuyez pour sélectionner le réglage sur le menu.  
Appuyez pour sélectionner ou ajuster à partir d'un menu particulier.  
Appuyez pour afficher la liste de chaînes tout en regardant un programme.
23. **i (information)**  
Appuyez pour afficher l'information de l'écran.
24. **RED/GREEN/YELLOW/BLUE**  
Appuyez pour sélectionner directement les numéros de page du Télétexte.
25. **EXPAND**  
Appuyez pour agrandir les polices du Télétexte.
26. **SUB CODE**  
Appuyez pour sélectionner les sous-pages du Télétexte.
27. **⏸ (en attente)**  
Appuyez pour garder la page courante de Télétexte à l'écran.
28. **⏪ (index)**  
Appuyez pour revenir à la première page du Télétexte.
29. **Fenêtre du capteur infrarouge**  
Reçoit les signaux infrarouges envoyés par la télécommande.

## Installation des piles

- 1) Ouvrez le volet du compartiment des piles.
- 2) Insérez "R6" des piles dans le compartiment à piles en suivant les directions des indicateurs de polarité (+/-). Les piles ayant une polarité autre que celle indiquée peuvent endommager la télécommande.
- 3) Fermez le volet.
- 4) Afin de bien replacer le volet du compartiment, appuyez sur la partie supérieure du volet jusqu'à ce que vous entendiez un déclic.

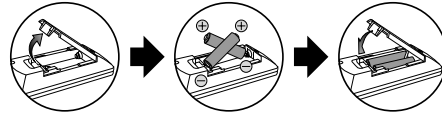

**Remarque:** • Les piles (emballées ou installées) ne doivent pas être exposées à des chaleurs intenses comme le soleil ou le feu.

## PANNEAU ARRIÈRE

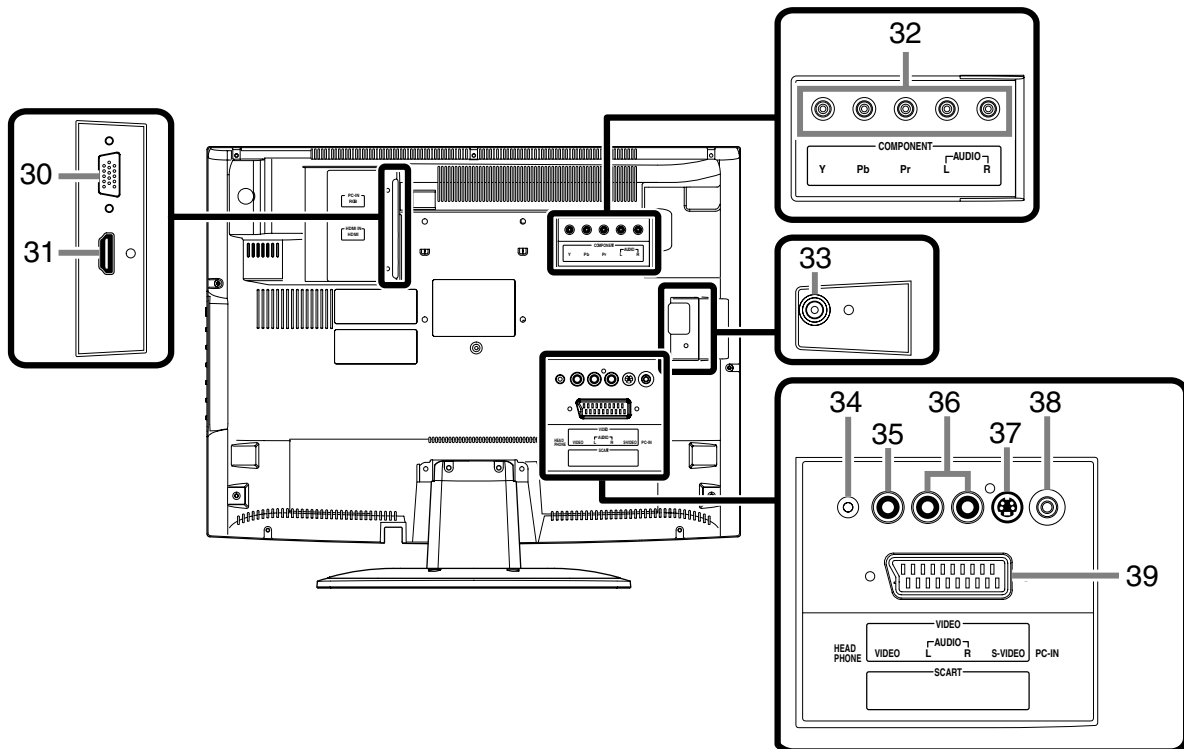



30. **Prise d'entrée PC-IN (RGB)**  
Connectez le câble VGA (disponible en magasin) à la prise de contrôle d'un PC.
31. **Prise d'entrée HDMI-IN**  
Connectez un câble HDMI (disponible en magasin) à la HDMI prise de sortie d'un périphérique.
32. **Prises d'entrée COMPONENT (Y/Pb/Pr)/AUDIO (L/R)**  
Connectez un câble de composante audio et vidéo (disponible en magasin) aux prises de sortie des composantes audio et vidéo d'un périphérique.
33. **Antenne prise d'entrée**  
Connectez un câble RF (disponible en magasin) à une antenne ou une prise de sortie RF d'un système de télédiffusion.
34. **Prise HEAD PHONE**  
Connecter un casque d'écoute.
35. **Prise d'entrée VIDEO**  
Connectez un câble vidéo (disponible en magasin) à la prise de sortie vidéo d'un périphérique.
36. **Prises d'entrée AUDIO (L/R)**  
Connectez un câble audio (disponible en magasin) aux prises de sortie audio d'un périphérique.  
**Remarque:** • La prise AUDIO (L) est pour un entrée monophonique. Le son est audible des deux haut-parleurs. Utilisez cette prise pour un appareil audio monophonique.
37. **Prise d'entrée S-VIDEO**  
Connectez un câble S-vidéo (disponible en magasin) à la prise de sortie S-vidéo d'un périphérique.
38. **Prise d'entrée PC-IN (Audio)**  
Connectez un câble audio à petite fiche (disponible en magasin) à la prise de sortie de ligne audio d'un PC.
39. **Prise SCART**  
Connectez un câble SCART (disponible en magasin) à la prise SCART d'un périphérique.

## PREPARATION DE L'APPAREIL

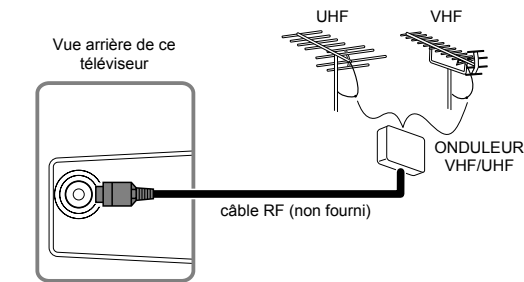
### Branchement d'une antenne



À  (Antenne) prise d'entrée

- 1) Connectez un câble RF (disponible en magasin) à  (Antenne) la prise d'entrée à l'arrière de ce téléviseur.
- 2) Branchez ce téléviseur sur une prise CA.
- 3) L'indicateur STAND BY/POWER sur le panneau avant devient rouge, puis appuyez sur [ (en veille-en marche)] pour allumer le téléviseur.

### Raccordement externe

#### [BRANCHEMENT HDMI]

La connexion HDMI offre la plus haute qualité d'image. HDMI (Interface multimédia haute définition) transporte la vidéo haute définition et l'audio numérique multicanaux à travers un câble unique.

Connectez la prise de sortie HDMI de votre appareil vidéo à la prise HDMI-IN du téléviseur. Utilisez un câble HDMI (vendu sur le marché).

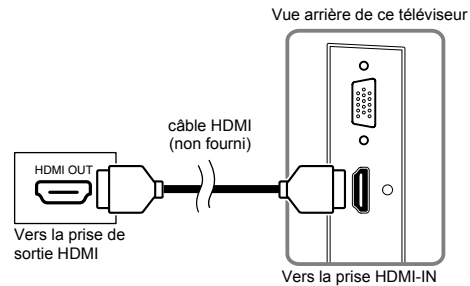

- Remarque:**
- Ce téléviseur accepte les signaux vidéo 480i / 480p / 576i / 576p / 720p / 1080i et les signaux audio 32 kHz / 44,1 kHz / 48 kHz.
  - Ce téléviseur n'accepte que les signaux audio à 2 canaux (LPCM).
  - Vous devez sélectionner "PCM" pour la sortie audio numérique de l'appareil que vous branchez. Assurez-vous que l'appareil est en mesure d'émettre l'audio numérique. Le son pourra parfois ne pas se faire entendre si vous sélectionnez par exemple "Bitstream".

#### [BRANCHEMENT DE LA PRISE SCART]

La connexion scart offre une meilleure qualité d'image.

Connectez la prise scart de votre appareil vidéo et la prise SCART de ce téléviseur. Utilisez un câble scart (vendu sur le marché).

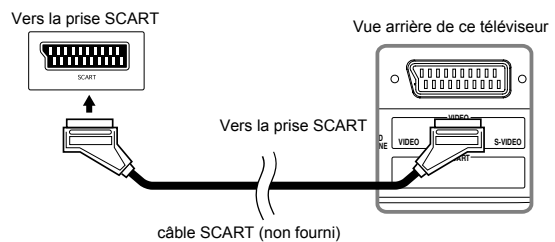

**[BRANCHEMENT D'UNE PRISE COMPOSANTE]**

La connexion de la composante vidéo offre une meilleure qualité d'image.

- 1) Reliez les prises de sortie vidéo du composant (Y, Pb, Pr) de votre appareil vidéo aux prises d'entrée vidéo du COMPONENT (Y, Pb, Pr) de ce téléviseur. Utilisez un câble vidéo du composant (vendu sur le marché).
- 2) Connectez les prises de sortie audio de votre appareil aux prises d'entrée AUDIO (L/R) de ce téléviseur. Utilisez un câble audio (vendu sur le marché).

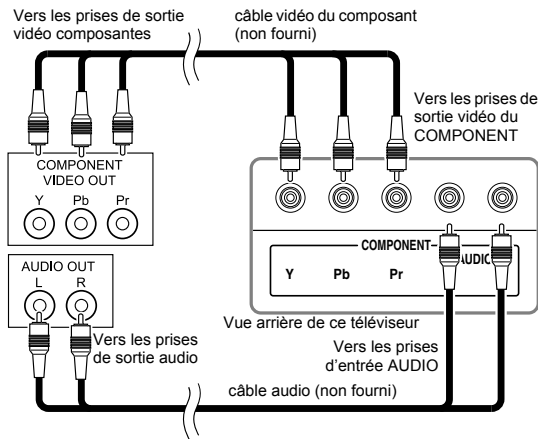

**Remarque:** • Ce téléviseur accepte les signaux vidéo 480i / 480p / 576i / 576p / 720p / 1080i.

**[BRANCHEMENT S-VIDEO]**

La connexion S-vidéo offre une bonne qualité d'image.

- 1) Connectez la prise de sortie S-vidéo de votre appareil vidéo à la prise d'entrée S-VIDEO de ce téléviseur. Utilisez un câble S-vidéo (vendu sur le marché).
- 2) Connectez les prises de sortie audio de votre appareil aux prises d'entrée AUDIO (L/R) de ce téléviseur. Utilisez un câble audio (vendu sur le marché).

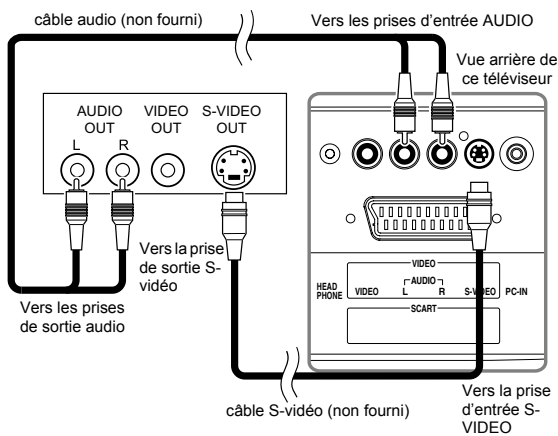

**Remarque:** • Si vous branchez les prises S-VIDEO et VIDEO en même temps, le branchement S-vidéo aura la priorité.

**[BRANCHEMENT AUDIO]**

La connexion vidéo offre une qualité d'image standard.

- 1) Connectez la prise de sortie vidéo de votre appareil vidéo à la prise d'entrée VIDEO de ce téléviseur. Utilisez un câble vidéo (vendu sur le marché).
- 2) Connectez les prises de sortie audio de votre appareil vidéo aux prises d'entrée AUDIO (L/R) de ce téléviseur. Utilisez un câble audio (vendu sur le marché).

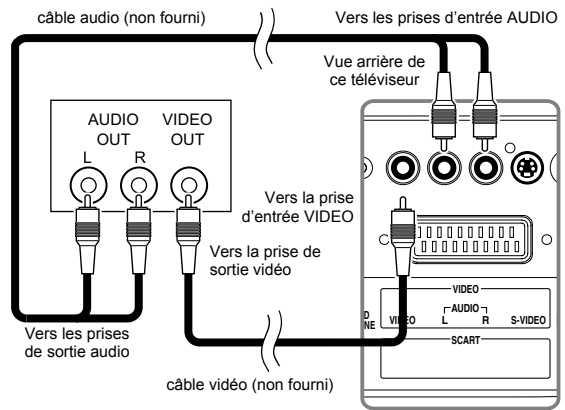

**[BRANCHEMENT A UN PC]**

Si vous connectez ce téléviseur à votre PC, le téléviseur peut servir d'écran d'ordinateur.

- 1) Connectez la prise du moniteur de votre PC à la prise PC-IN (RGB) de ce téléviseur. Utilisez un câble VGA (vendu sur le marché).
- 2) Connectez la prise de sortie de la ligne audio de votre PC à la prise PC-IN (Audio) de ce téléviseur. Utilisez un câble audio mini (vendu sur le marché).

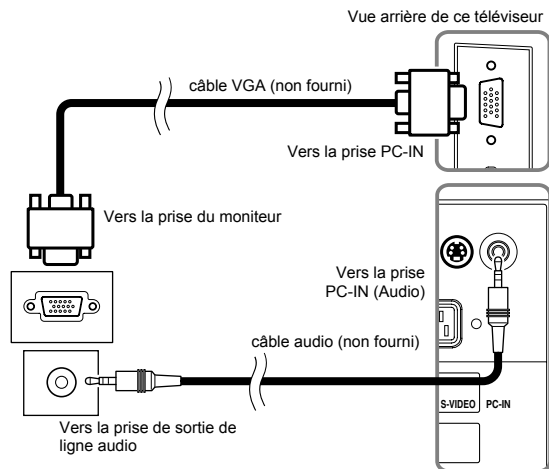



## CONFIGURATION POUR UTILISATION

### Réglages initiaux

**DTV**   **ATV**

Vous avez besoin de régler les paramètres suivants pour utiliser le téléviseur de façon appropriée pour la première fois.

- 1) Appuyez sur [**⏻ (en veille-en marche)**] pour mettre le téléviseur sous tension.
  - Le menu "Paramétrages d'usine" de langues s'affichera.
- 2) Appuyez sur [**▲ / ▼**] plusieurs fois pour sélectionner la langue voulue, puis appuyez sur [**OK**].

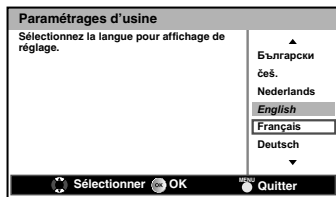

- Le menu de "Paramétrages d'usine" pays d'antenne s'affichera.

- 3) Appuyez sur [**▲ / ▼**] pour sélectionner le pays de votre choix, puis appuyez sur [**OK**].

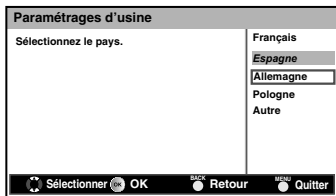

- Le menu "Paramétrages d'usine" confirmation d'antenne s'affichera.

- 4) Appuyez sur [**▲ / ▼**] pour arriver sur "Oui", puis appuyez sur [**OK**].

- Le balayage des canaux commencera automatiquement.

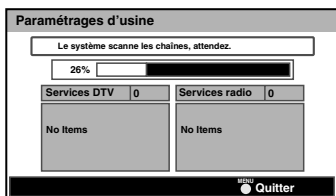

- Lorsque le balayage est complété, le canal numérique le plus bas mémorisé s'affichera.

- Remarque:**
- Si vous sélectionnez "Non" sur le menu de confirmation d'antenne, le fonctionnement sera annulé.
  - Si vous appuyez sur [**MENU**] pendant le balayage automatique, l'opération sera annulée.
  - S'il n'y a pas de signal de la borne de l'antenne ni aucune opération durant plusieurs secondes, le prochain s'affichera. Suivez les instructions à l'écran du téléviseur.

Aucune chaîne enregistrée. Appuyez sur la touche "OK" de la télécommande pendant 3 secondes pour lancer la recherche initiale.

### Balayage automatique

**DTV**

Vous pouvez balayer automatiquement les canaux numériques disponibles dans votre zone.

- 1) Appuyez sur [**MENU**] pour afficher le menu en mode numérique.
- 2) Appuyez sur [**▲ / ▼**] pour sélectionner "CHAINE", puis appuyez sur [**OK**].
- 3) Appuyez sur [**▲ / ▼**] pour sélectionner "Autoscan", puis appuyez sur [**OK**].
  - Le balayage démarrera automatiquement.

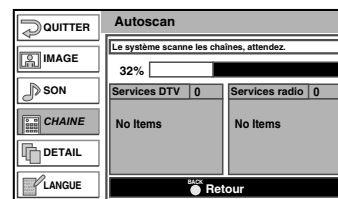

- Lorsque le balayage est complété, le canal numérique le plus bas mémorisé s'affichera.
- Si vous appuyez sur [**MENU**] pendant le balayage, l'opération sera arrêtée et le canal numérique le plus bas mémorisé s'affichera.

**ATV**

Vous pouvez balayer automatiquement les canaux analogiques disponibles dans votre zone.

- 1) Appuyez sur [**MENU**] pour afficher le menu en mode analogique.
- 2) Appuyez sur [**▲ / ▼**] pour sélectionner "CHAINE", puis appuyez sur [**OK**].
- 3) Appuyez sur [**▲ / ▼**] pour sélectionner "Autoscan", puis appuyez sur [**OK**].
  - Le balayage démarrera automatiquement.

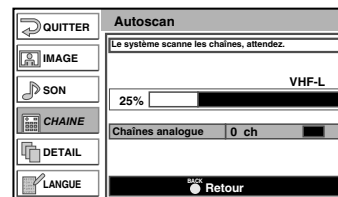

- Lorsque le balayage est complété, le canal analogique le plus bas mémorisé s'affichera.
- Si vous appuyez sur [**MENU**] pendant le balayage, l'opération sera arrêtée et le canal analogique le plus bas mémorisé s'affichera.

## Scan manuel

### DTV

Vous pouvez ajuster les canaux numériques individuellement.

- 1) Appuyez sur **[MENU]** pour afficher le menu en mode numérique.
- 2) Appuyez sur **[▲ / ▼]** pour sélectionner “CHAINE”, puis appuyez sur **[OK]**.
- 3) Appuyez sur **[▲ / ▼]** pour sélectionner “Scan manuel”, puis appuyez sur **[OK]**.
- 4) Appuyez sur **[◀ / ▶]** pour sélectionner le numéro du canal que vous désirez balayer.
  - Le sintoniseur commencera à chercher automatiquement vers le haut et le bas. Lorsqu'un canal sera détecté, la recherche arrêtera.

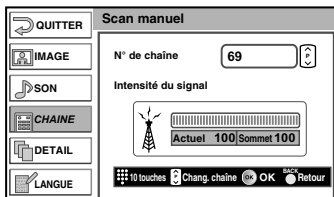

- 5) Appuyez sur **[MENU]** pour sortir.

### ATV

Vous pouvez ajuster chaque canal analogique individuellement.

- 1) Appuyez sur **[MENU]** pour afficher le menu en mode analogique.
- 2) Appuyez sur **[▲ / ▼]** pour sélectionner “CHAINE”, puis appuyez sur **[OK]**.
- 3) Appuyez sur **[▲ / ▼]** pour sélectionner “Scan manuel”, puis appuyez sur **[OK]**.
- 4) Appuyez sur **[◀ / ▶]** pour sélectionner le numéro du canal que vous désirez balayer.
- 5) Appuyez sur **[▲ / ▼]** pour sélectionner “Fréquence”.
- 6) Appuyez sur les **[les Touches numérotées]** pour entrer la fréquence.
  - Pour sélectionner 24, entrer d'abord **[0]**, puis appuyez sur **[2]** et **[4]**.
- 7) Appuyez sur **[◀ / ▶]** pour commencer la recherche.
  - Le sintoniseur commencera à chercher automatiquement vers le haut et le bas. Lorsqu'un canal sera détecté, la recherche arrêtera.

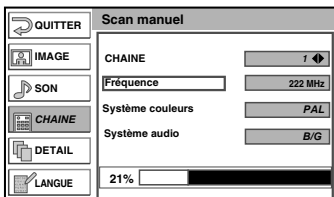

- 8) Appuyez sur **[▲ / ▼]** pour sélectionner “Système couleurs”, puis appuyez sur **[OK]**.
- 9) Appuyez sur **[▲ / ▼]** pour sélectionner le système (“PAL, SECAM”) désiré, puis appuyez sur **[OK]**.

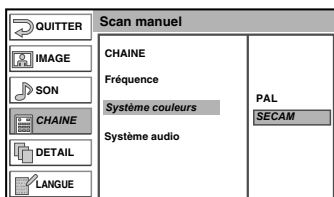

- 10) Appuyez sur **[▲ / ▼]** pour sélectionner “Système audio”, puis appuyez sur **[OK]**.

- 11) Appuyez sur **[▲ / ▼]** pour sélectionner le système désiré, puis appuyez sur **[OK]**.  
p. ex.) “Système couleurs” est “SECAM”

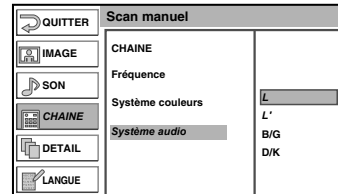

- 12) Appuyez sur **[MENU]** pour sortir.

## Sélection de la langue

### DTV

### ATV

Vous pouvez sélectionner la langue principale.

- 1) Appuyez sur **[MENU]** pour afficher le menu.
- 2) Appuyez sur **[▲ / ▼]** pour sélectionner “LANGUE”, puis appuyez sur **[OK]**.
- 3) Appuyez sur **[▲ / ▼]** pour sélectionner l'élément désiré, puis appuyez sur **[OK]**.
- 4) Appuyez sur **[▲ / ▼]** plusieurs fois pour sélectionner la langue voulue, puis appuyez sur **[OK]**.

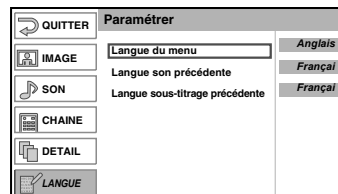

- 5) Appuyez sur **[MENU]** pour sortir.

- Remarque:**
- “Langue son précédente” et “Langue sous-titrage précédente” sont disponibles uniquement en mode numérique.
  - Lorsque vous regardez un programme, vous pouvez changer la langue facilement au moyen de **[AUDIO MODE]**, si disponible.
  - Lorsque vous regardez un programme, vous pouvez changer la langue des sous-titres facilement au moyen de **[... (sous-titre)]**, si disponible.

## Sélection du pays approprié

DTV    ATV

Vous pouvez choisir les chaînes selon le pays sélectionné.

- 1) Appuyez sur **[MENU]** pour afficher le menu.
- 2) Appuyez sur **[▲ / ▼]** pour sélectionner "DETAIL", puis appuyez sur **[OK]**.
- 3) Appuyez sur **[▲ / ▼]** pour sélectionner "Pays", puis appuyez sur **[OK]**.
- 4) Appuyez sur **[▲ / ▼]** pour sélectionner le pays de votre choix, puis appuyez sur **[OK]**.

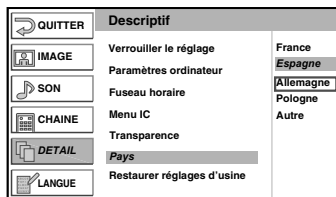

- 5) Appuyez sur **[▲ / ▼]** pour sortir.

## Télétexte

DTV    ATV

Vous pouvez récupérer l'information du Télétexte avec les canaux du téléviseur.

- 1) Appuyez sur **[☰ (texte)]** pour activer le décodeur Télétexte.
  - L'information du télétexte s'affichera.
  - Si vous voulez changer de page, appuyez sur **[les Touches numérotées]** ou sur **[▲ / ▼]**.
- 2) Appuyez sur **[☰ (texte)]** à nouveau pour faire apparaître le Télétexte en mode transparent.

**Remarque:**

- Pour agrandir la police de caractères, appuyez sur **[EXPAND]**.
- Pour sélectionner une rubrique de télétexte, appuyez sur **[SUB CODE]**.
- Pour choisir directement les numéros de page affichées en bas de l'écran du téléviseur, utilisez **[RED/GREEN/YELLOW/BLUE]**.
- Pour afficher les informations masquées du Télétexte, appuyez sur **[REVEAL]**.
- Pour garder la page du Télétexte affichée, appuyez sur **[☰ (en attente)]**.
- Pour revenir à la page de démarrage du Télétexte, appuyez sur **[☰ (index)]**.

- 3) Appuyez sur **[☰ (texte)]** pour éteindre le décodeur Télétexte.

## Système couleur

Vous pouvez changer le système couleur du téléviseur en mode vidéo ou SCART.

Appuyez sur **[COLOR SYSTEM]** pour changer le système couleur du téléviseur.

- A chaque fois que vous appuyez sur **[COLOR SYSTEM]**, l'écran de votre téléviseur changera comme ci-dessous.

AUTO, PAL, SECAM ou NTSC

**Remarque:** • Lorsque vous sélectionnez "Automatique" en appuyant sur **[COLOR SYSTEM]**, l'appareil détecte automatiquement le système en fonction du signal d'entrée des appareils externes.

## FONCTIONNEMENT

### Visionnement d'une émission de télévision

DTV

ATV

#### Pour choisir un canal

Appuyez sur **[MODE (DVB/ANA)]** pour choisir le mode numérique ou analogique.

DTV

Appuyez sur **[^/∨ (prog.)]** plusieurs fois pour sélectionner le canal désiré.

Appuyez sur **[les Touches numérotées]** pour accéder plus rapidement à un canal à deux chiffres.

p. ex.) Si vous désirez sélectionner le canal 24, appuyez sur **[0]**, puis sur **[2]** et enfin sur **[4]** en moins de 3 secondes.

ATV

Appuyez sur **[^/∨ (prog.)]** plusieurs fois pour sélectionner le canal désiré.

Appuyez sur **[les Touches numérotées]** pour entrer un numéro de canal à deux chiffres, pour un accès plus rapide

p. ex.) Si vous désirez sélectionner le canal 24, appuyez sur **[2]**, puis sur **[4]** en moins de 3 secondes.

#### Pour ajuster le volume

Appuyez sur **[+/- (vol.)]** pour ajuster le volume.

- Lors de l'ajustement du volume, vous pouvez voir la barre de volume.



Appuyez sur **[Muet (sourdine)]** pour allumer ou éteindre le son immédiatement.

- Vous pouvez revenir au volume d'origine en appuyant à nouveau sur **[Muet (sourdine)]** ou sur **[+/- (vol.)]**.



### Mise en veille

DTV

ATV

Vous pouvez régler le téléviseur pour qu'il s'éteigne automatiquement après une période prédéterminée.

- 1) Appuyez sur **[SLEEP]**.
  - La minuterie de veille s'affichera.
- 2) Appuyez sur **[SLEEP]** à répétition pour modifier la période de mise en veille.
  - Chaque fois que vous appuyez sur **[SLEEP]**, la durée de la période augmente de 30 minutes, jusqu'à 120 minutes.



### Annulation de la mise en veille

Appuyez sur **[SLEEP]** plusieurs fois jusqu'à ce que "Veille Désactivé" s'affiche.



- Remarque:**
- Quand vous débranchez le téléviseur de la prise de courant alternatif ou quand il y a une panne de courant, la programmation de la mise en veille sera annulée.

### Changer de mode d'entrée

DTV

ATV

Vous pouvez changer le mode d'entrée pour le mode numérique, analogique ou entrée externe.

Appuyez sur **[INPUT]** plusieurs fois pour naviguer parmi les modes d'entrée.

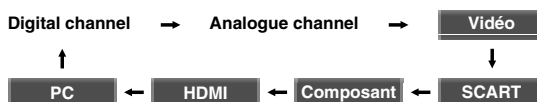

Vous pouvez également changer le mode d'entrée avec le bouton **[BLUE]**.

- 1) Appuyez sur le bouton **[BLUE]**.
  - Le menu "Sélection entrée" va s'afficher.

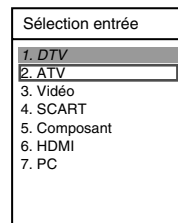

- 2) Appuyez sur **[▲ / ▼]** pour sélectionner le mode d'entrée désiré, puis appuyez sur **[OK]**.

- Remarque:**
- Pour visionner le canal numérique, sélectionnez "DTV".
  - Pour visionner le canal analogue, sélectionnez "ATV".
  - Pour utiliser la prise vidéo ou d'entrée S-VIDEO du téléviseur, sélectionnez "Vidéo".
  - Pour utiliser la prise SCART du téléviseur, sélectionnez "SCART".
  - Pour utiliser les prises d'entrée COMPONENT (Y/Pb/Pr) du téléviseur, sélectionnez "Composant".
  - Pour utiliser la prise HDMI-IN du téléviseur, sélectionnez "HDMI".
  - Pour utiliser la prise PC-IN (RGB) du téléviseur, sélectionnez "PC".

## Changer de mode audio

DTV    ATV

Vous pouvez changer le mode audio.

Appuyez sur **[SOUND SELECT]** plusieurs fois pour naviguer parmi les canaux audio disponibles.

DTV

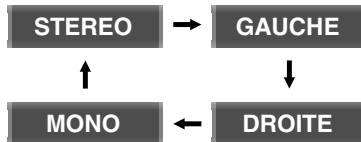

### “STEREO”

Sorties stéréo audio

### “GAUCHE”

Sorties audio gauche

### “DROITE”

Sorties audio droite

### “MONO”

Sorties audio monophonique

ATV



### “Son principal”

Sorties audio principale

### “Son auxiliaire”

Deuxième sorties audio

### “Prin./Aux.”

Sorties audio principal et infrasonore

### “MONO”

Sorties audio monophonique

**Remarque:** • Le mode audio disponible diffère selon le programme.

## Information sur l'écran

DTV    ATV

Vous pouvez voir l'information de télédiffusion.

Appuyez sur **[i (information)]**.

- Le menu écran s'affichera.

DTV

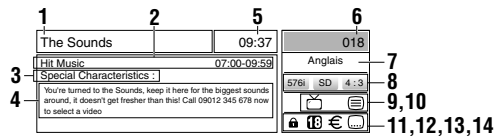

- 1 Nom du canal
- 2 Présente le nom du programme / l'heure
- 3 Nom de la catégorie
- 4 Information du programme
- 5 Heure
- 6 Numéro du canal
- 7 Langue
- 8 Résolution / format / rapport de cadre du téléviseur
- 9 Téléviseur / radio
- 10 Télétex
- 11 Verrouillage
- 12 Contrôle parental
- 13 Télévision payante
- 14 Sous-titre

**Remarque:** • Lorsque l'information du programme contient plus de 4 lignes, appuyez sur **[▲ / ▼]** pour faire défiler.

ATV

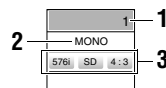

- 1 Numéro du canal
- 2 Mode audio
- 3 Résolution / format / rapport de cadre du téléviseur

En mode entrée externe, l'information d'écran suivante s'affichera.

p. ex.) SCART



Appuyez sur **[i (information)]** une fois de plus ou sur **[BACK]** pour sortir.

- Le menu information d'écran disparaîtra automatiquement en quelques secondes.

## Changement du mode d'affichage de l'écran

DTV    ATV

Vous pouvez choisir la taille de l'écran que vous préférez dans les rapports de cadre 4:3 et 16:9.

Appuyez sur **[SCREEN MODE]** plusieurs fois pour changer le mode d'affichage de l'écran.

- Il se peut que vous ne puissiez pas basculer entre les deux modes d'affichage, selon le programme.

### Pour le signal vidéo 4:3

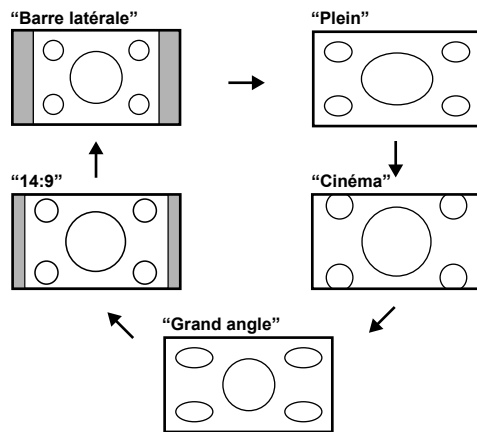

#### “Barre latérale”

Affiche une image 4:3 à sa taille originale. Les encadrés apparaissent sur les deux côtés de l'écran.

#### “Plein”

Affiche une image en 4:3 à la taille standard 16:9, et s'étirera horizontalement de manière à remplir l'écran.

#### “Cinéma”

Affiche une image en 4:3 à la taille standard 16:9, et s'étirera horizontalement et verticalement de manière à remplir l'écran. Cela coupe le haut et le bas de l'image.

#### “Grand angle”

Affiche une image 4:3 en taille 16:9; le centre de l'image est à sa taille originale et les côtés sont étirés horizontalement, de manière à remplir l'écran.

#### “14:9”

Affiche une image 4:3 en taille standard 14:9. Les encadrés apparaissent sur les deux côtés de l'écran.

### Pour le signal vidéo 16:9

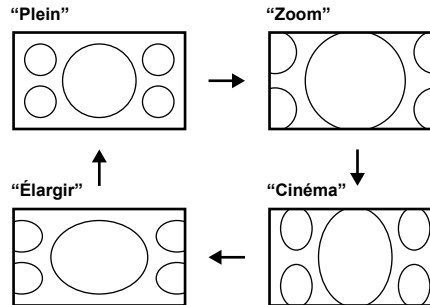

#### “Plein”

Affiche une image 16:9 à sa taille originale.

#### “Zoom”

Affiche une image 16:9 à sa taille maximale sans changer le ratio horizontal ou vertical.

#### “Cinéma”

Affiche une image étirée verticalement.

#### “Élargir”

Affiche une image étirée horizontalement.

### Pour le signal d'entrée du PC

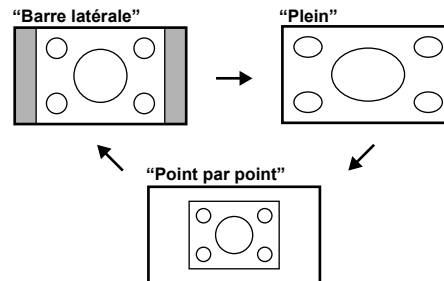

#### “Barre latérale”

Affiche une image étirée de manière proportionnelle. Les encadrés apparaissent sur les deux côtés de l'écran.

#### “Plein”

Affiche une image disproportionnée pour remplir l'écran.

#### “Point par point”

Affiche une image à sa taille originale.

**Remarque:** • Vous ne devriez pas sélectionner “Barre latérale” selon le ratio du signal d'entrée du PC.

## Liste de canaux

DTV    ATV

Vous pouvez trouver facilement le canal que vous désirez.

- 1) Appuyez sur **[OK]** pendant que vous regardez un programme.
  - La liste de canaux s'affichera.

DTV



ATV



- 2) Appuyez sur **[▲ / ▼]** pour sélectionner le canal que vous désirez regarder.
- 3) Appuyez sur **[OK]** ou sur **[BACK]** pour sortir.

**Remarque:** • Vous pouvez modifier la liste de canaux. Reportez-vous à "Modifier un canal", page 15 à page 17.

## Modifier un canal

DTV    ATV

Vous pouvez sélectionner un canal, changer l'ordre des canaux, supprimer un canal, etc.

- 1) Appuyez sur **[MENU]** pour afficher le menu.
- 2) Appuyez sur **[▲ / ▼]** pour sélectionner "CHAINE", puis appuyez sur **[OK]**.

DTV

- 3) Appuyez sur **[▲ / ▼]** pour sélectionner "Liste de chaînes", puis appuyez sur **[OK]**.

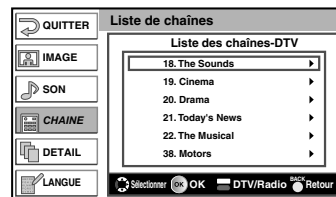

ATV

- 3) Appuyez sur **[▲ / ▼]** pour sélectionner "Liste de chaînes", puis appuyez sur **[OK]**.



## Pour regarder le canal

DTV    ATV

- 4) Appuyez sur **[▲ / ▼]** pour sélectionner le canal que vous désirez regarder, puis appuyez sur **[OK]**.

## Pour assigner un décodeur

ATV

Certaines stations de télévision transmettent des signaux de télévision encodés qui ne peuvent être décodés qu'avec un décodeur acheté ou loué. Il est possible de connecter un décodeur à la prise SCART du téléviseur. Cette fonction activera automatiquement le décodeur connecté pour ce canal.

- 4) Appuyez sur **[▲ / ▼]** pour sélectionner le canal que vous désirez assigner au décodeur, puis appuyez sur **[▶]**.
- 5) Appuyez sur **[▲ / ▼]** pour sélectionner "Décodeur".
- 6) Appuyez sur **[OK]** pour activer ou désactiver le décodeur.
  - "⊖" apparaîtra à la gauche du canal.



- 7) Appuyez sur **[MENU]** pour sortir.

### Pour sauter le canal

DTV    ATV

- 4) Appuyez sur [**▲ / ▼**] pour sélectionner le canal que vous désirez sauter, puis appuyez sur [**▶**].
- 5) Appuyez sur [**▲ / ▼**] pour sélectionner "Sauter", puis appuyez sur [**OK**].
  - "☺" apparaîtra à la gauche du canal.

p. ex.) Numérique

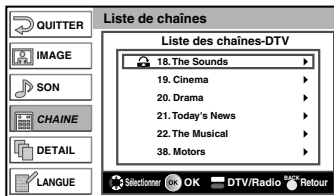

- 6) Appuyez sur [**MENU**] pour sortir.
  - Si vous utilisez [**^ / v (prog.)**], le canal sera sauté.

#### Si vous voulez annuler!

- 4) Appuyez sur [**▲ / ▼**] pour sélectionner le canal que vous désirez sauter, puis appuyez sur [**▶**].
- 5) Appuyez sur [**▲ / ▼**] pour sélectionner "Sauter", puis appuyez sur [**OK**].
  - "☺" disparaîtra.

### Pour verrouiller le canal

DTV    ATV

- 4) Appuyez sur [**▲ / ▼**] pour sélectionner le canal que vous désirez verrouiller, puis appuyez sur [**▶**].
- 5) Appuyez sur [**▲ / ▼**] pour sélectionner "Verrouiller", puis appuyez sur [**OK**].
  - Le champ mot de passe apparaîtra.
- 6) Appuyez sur [**les Touches numérotées**] pour entrer un nombre de quatre chiffres comme mot de passe.
  - "Ⓜ" apparaîtra à la gauche du canal.

p. ex.) Numérique

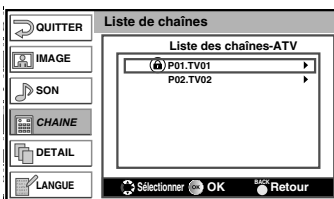

- 7) Appuyez sur [**MENU**] pour sortir.
  - Si vous sélectionnez un canal verrouillé, vous aurez besoin du mot de passe pour le regarder.

#### Si vous désirez déverrouiller

- 4) Appuyez sur [**▲ / ▼**] pour sélectionner le canal verrouillé, puis appuyez sur [**▶**].
- 5) Appuyez sur [**▲ / ▼**] pour sélectionner "Déverrouiller", puis appuyez sur [**OK**].
  - Le champ mot de passe apparaîtra.
- 6) Appuyez sur [**les Touches numérotées**] pour entrer un nombre de quatre chiffres.
  - "Ⓜ" disparaîtra.
- 7) Appuyez sur [**MENU**] pour sortir.

FR

### Pour supprimer le canal

DTV    ATV

- 4) Appuyez sur [**▲ / ▼**] pour sélectionner le canal que vous désirez supprimer, puis appuyez sur [**▶**].
- 5) Appuyez sur [**▲ / ▼**] pour sélectionner "Supprimer", puis appuyez sur [**OK**].
  - La fenêtre de confirmation apparaîtra.

p. ex.) Numérique

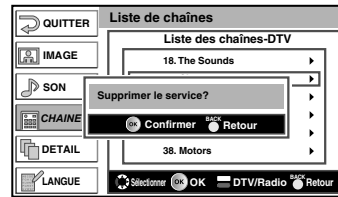

- 6) Appuyez sur [**OK**] pour confirmer.
  - Le canal sélectionné sera supprimé des canaux mémorisés.
- 7) Appuyez sur [**MENU**] pour sortir.

### Pour changer l'ordre des canaux manuellement

DTV    ATV

- 4) Appuyez sur [**▲ / ▼**] pour sélectionner le canal que vous désirez déplacer, puis appuyez sur [**▶**].
- 5) Appuyez sur [**▲ / ▼**] pour sélectionner "Déplacer en haut" ou "Déplacer en bas", puis appuyez sur [**OK**].
  - Le canal sera déplacé d'une position, vers le haut ou vers le bas.

p. ex.) Numérique



- 6) Appuyez sur [**MENU**] pour sortir.

16



### Pour changer l'ordre des canaux automatiquement

#### DTV

- 4) Appuyez sur **[▶]**.
- 5) Appuyez sur **[▲ / ▼]** pour sélectionner "Classer:LCN", "Classer:Noms bas" ou "Classer:Noms haut", puis appuyez sur **[OK]**.

#### "Classer:LCN"

Classer les numéros de canaux.

#### "Classer:Noms bas"

Classer en ordre alphabétique (A à Z).

#### "Classer:Noms haut"

Classer en ordre alphabétique (Z à A).



- 6) Appuyez sur **[MENU]** pour sortir.

#### ATV

- 4) Appuyez sur **[▶]**.
- 5) Appuyez sur **[▲ / ▼]** pour sélectionner "Classer:N° de chaîne" ou "Classer:Fréquence", puis appuyez sur **[OK]**.

#### "Classer:N° de chaîne"

Classer les numéros de canaux.

#### "Classer:Fréquence"

Classer selon la fréquence de canal.



- 6) Appuyez sur **[MENU]** pour sortir.

### Guide électronique de programme (EPG)

#### DTV

Vous pouvez facilement trouver un canal ou voir l'information détaillée du canal. Le Guide électronique de programme (EPG) vous fournit l'information sur les horaires des programmes de télévision.

Appuyez sur **[GUIDE]**.

- Vous pouvez aussi afficher l'EPG de cette façon.

- 1) Appuyez sur **[MENU]** pour afficher le menu.
- 2) Appuyez sur **[▲ / ▼]** pour sélectionner "CHAINE", puis appuyez sur **[OK]**.
- 3) Appuyez sur **[▲ / ▼]** pour sélectionner "EPG", puis appuyez sur **[OK]**.
  - Le EPG apparaîtra.

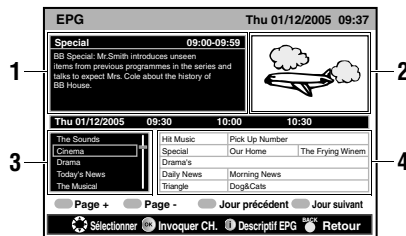

- 1 Information du programme
- 2 Fenêtre
- 3 Liste de canaux
- 4 Liste de programmes

Appuyez sur **[▲ / ▼ / ◀ / ▶]** pour sélectionner un programme.

- Appuyez sur **[RED]** ou sur **[GREEN]** pour faire défiler la liste de canaux vers le haut ou vers le bas.
- Appuyez sur **[YELLOW]** ou sur **[BLUE]** pour aller au jour suivant ou précédent dans la liste de programmes.

Appuyez sur **[OK]** pour regarder le programme sélectionné, s'il est disponible présentement.

Sélectionnez l'émission, puis appuyez sur **[i (information)]** pour afficher des renseignements plus détaillés sur l'émission.

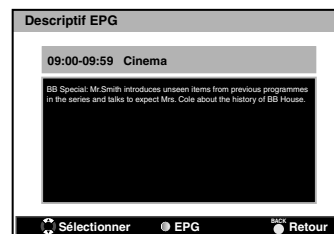

Appuyez sur **[GUIDE]** ou sur **[BACK]** pour sortir.

## AUTRES PARAMÈTRES

DTV

ATV

### Réglage de l'image

Vous pouvez ajuster les paramètres de l'image selon vos préférences personnelles. Ces réglages sont automatiquement enregistrés lorsque vous quittez le menu Image.

- 1) Appuyez sur **[MENU]** pour afficher le menu.
- 2) Appuyez sur **[▲ / ▼]** pour sélectionner "IMAGE", puis appuyez sur **[OK]**.
- 3) Appuyez sur **[▲ / ▼]** pour sélectionner l'élément désiré, puis appuyez sur **[OK]**.
- 4) Ajuster la qualité de l'image.

#### "Mode d'image"

Appuyez sur **[▲ / ▼]** pour sélectionner le paramètre ("Standard, Dynamique, Film, Info") désiré, puis appuyez sur **[OK]**.

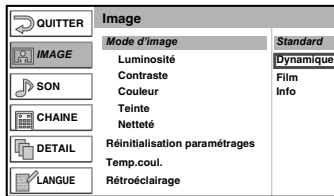

#### "Luminosité, Contraste, Couleur, Teinte, Netteté"

Appuyez sur **[◀ / ▶]** pour ajuster.

Réglage	[◀]	[▶]
<b>"Luminosité"</b> Luminosité 30 Réglage: [Régler] Déplacer [OK]	diminuer la brillance	augmenter la brillance
<b>"Contraste"</b> Contraste 30 Réglage: [Régler] Déplacer [OK]	diminuer le contraste	augmenter le contraste
<b>"Couleur"</b> Couleur 30 Réglage: [Régler] Déplacer [OK]	diminuer la couleur	augmenter la couleur
<b>"Teinte"</b> Teinte 0 Réglage: [Régler] Déplacer [OK]	ajouter du rouge	ajouter du vert
<b>"Netteté"</b> Netteté 30 Réglage: [Régler] Déplacer [OK]	adoucir	éclaircir

- Remarque:**
- Appuyez sur **[▲ / ▼]** pour changer les éléments.
  - Vous pouvez ajuster "Teinte" seulement si vous recevez des signaux NTSC lorsque vous êtes connecté à un périphérique.

#### "Réinitialisation paramètres"

Appuyez sur **[▲ / ▼]** pour sélectionner "Réinitialiser", puis appuyez sur **[OK]** pour rétablir les paramètres de l'image aux valeurs par défaut.

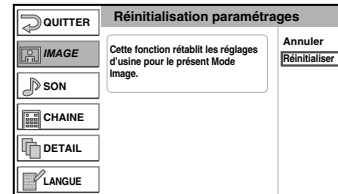

#### "Temp.coul."

Appuyez sur **[▲ / ▼]** pour sélectionner le paramètre ("Froid, Neutre, Chaud") désiré, puis appuyez sur **[OK]**.

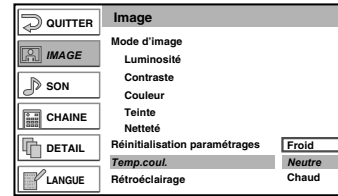

#### "Rétroéclairage"

Appuyez sur **[◀ / ▶]** pour ajuster, puis appuyez sur **[OK]**.

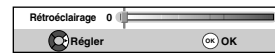

- 5) Appuyez sur **[MENU]** pour sortir.

## Ajustement du son

Vous pouvez ajuster les paramètres de son selon vos préférences personnelles. Ces réglages sont automatiquement enregistrés lorsque vous quittez le menu son.

- 1) Appuyez sur **[MENU]** pour afficher le menu.
- 2) Appuyez sur **[▲ / ▼]** pour sélectionner “SON”, puis appuyez sur **[OK]**.
- 3) Appuyez sur **[▲ / ▼]** pour sélectionner l’élément désiré, puis appuyez sur **[OK]**.
- 4) Ajuster la qualité du son.

### “Aigu, Grave”

Appuyez sur **[◀ / ▶]** pour ajuster.

Réglage	[◀]	[▶]
<b>“Aigu”</b> Aigu 0  100 Réglage Déplacer OK	diminuer	augmenter
<b>“Grave”</b> Grave 0  100 Réglage Déplacer OK		

Remarque: • Appuyez sur **[▲ / ▼]** pour changer les paramètres.

### “Réinitialisation paramètres”

Appuyez sur **[▲ / ▼]** pour sélectionner “Réinitialiser”, puis appuyez sur **[OK]** pour rétablir les paramètres de son aux valeurs par défaut.

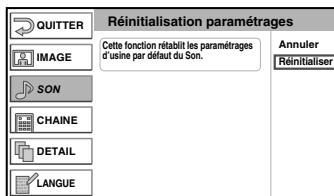

- 5) Appuyez sur **[MENU]** pour sortir.

## Paramètre de verrouillage

Vous pouvez verrouiller le canal ou activer le contrôle parental pour éviter que des émissions inappropriées soit visionnées.

- 1) Appuyez sur **[MENU]** pour afficher le menu.
- 2) Appuyez sur **[▲ / ▼]** pour sélectionner “DETAIL”, puis appuyez sur **[OK]**.
- 3) Appuyez sur **[▲ / ▼]** pour sélectionner “Verrouiller le réglage”, puis appuyez sur **[OK]**.
- 4) Appuyez sur **[les Touches numérotées]** pour entrer un nombre de quatre chiffres.

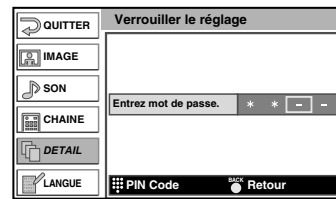

- Si vous n’avez pas paramétré de mot de passe, entrez 0000.

- 5) Appuyez sur **[MENU]** pour sortir.

Remarque: • Si le canal verrouillé est retrouvé pendant le balayage des canaux, vous devez saisir le mot de passe.

### Pour programmer un nouveau mot de passe

- 5) Appuyez sur **[▲ / ▼]** pour sélectionner “Modifier le mot de passe.”.
- 6) Appuyez sur **[les Touches numérotées]** pour entrer un nouveau nombre de quatre chiffres.
- 7) Appuyez sur **[les Touches numérotées]** pour entrer le même nombre de quatre chiffres.

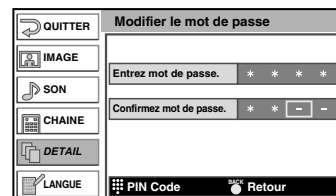

- Après avoir entré le mot de passe, le menu “Verrouiller le réglage” s’affichera.

- 8) Appuyez sur **[MENU]** pour sortir.

### Pour régler le niveau de contrôle parental

- 5) Appuyez sur **[▲ / ▼]** pour sélectionner “Accord parental”.
- 6) Appuyez sur **[▲ / ▼]** pour sélectionner le niveau de contrôle parental désiré.

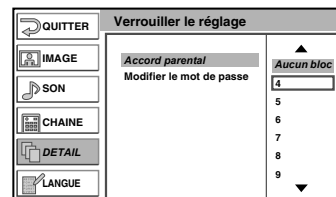

- 7) Appuyez sur **[MENU]** pour sortir.

## Paramètres PC

Vous pouvez ajuster la position de l'image du PC, de l'horloge et la phase. Assurez-vous que votre PC est connecté.

- 1) Appuyez sur **[MENU]** pour afficher le menu.
- 2) Appuyez sur **[▲ / ▼]** pour sélectionner "DETAIL", puis appuyez sur **[OK]**.
- 3) Appuyez sur **[▲ / ▼]** pour sélectionner "Paramètres ordinateur", puis appuyez sur **[OK]**.
- 4) Appuyez sur **[▲ / ▼]** pour sélectionner l'élément désiré, puis appuyez sur **[OK]**.
- 5) Ajustez les paramètres.

### "Réglage automatique"

Appuyez sur **[▲ / ▼]** pour sélectionner "Régler", puis appuyez sur **[OK]**.

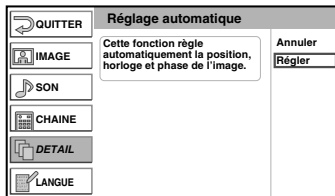

- Chaque paramètre sera ajusté automatiquement.

### "Position horizontale, Position verticale"

Appuyez sur **[◀ / ▶]** pour ajuster.

Réglage	[◀]	[▶]
<b>"Position horizontale"</b> Position H. 0  Régler Déplacer OK	déplacer l'écran du PC vers la gauche	déplacer l'écran du PC vers la droite
<b>"Position verticale"</b> Position V. 0  Régler Déplacer OK	déplacer l'écran du PC vers le bas	déplacer l'écran du PC vers le haut

### "Horloge, Phase"

Appuyez sur **[◀ / ▶]** pour ajuster.

Réglage	[◀]	[▶]
<b>"Horloge"</b> Horloge 0  Régler Déplacer OK	diminuer la valeur du réglage	augmenter la valeur du réglage
<b>"Phase"</b> Phase 42  Régler Déplacer OK		

- 6) Appuyez sur **[MENU]** pour sortir.

**Remarque:** • Appuyez sur **[▲ / ▼]** pour changer les éléments.

## Fuseau horaire

Vous pouvez ajuster le fuseau horaire selon où vous demeurez.

- 1) Appuyez sur **[MENU]** pour afficher le menu.
- 2) Appuyez sur **[▲ / ▼]** pour sélectionner "DETAIL", puis appuyez sur **[OK]**.
- 3) Appuyez sur **[▲ / ▼]** pour sélectionner "Fuseau horaire", puis appuyez sur **[OK]**.
- 4) Appuyez sur **[▲ / ▼]** pour sélectionner la différence d'heure désirée, puis appuyez sur **[OK]**.

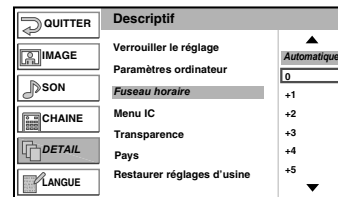

- 5) Appuyez sur **[MENU]** pour sortir.

## Transparence

Vous pouvez régler le niveau de transparence du menu.

- 1) Appuyez sur **[MENU]** pour afficher le menu.
- 2) Appuyez sur **[▲ / ▼]** pour sélectionner "DETAIL", puis appuyez sur **[OK]**.
- 3) Appuyez sur **[▲ / ▼]** pour sélectionner "Transparence", puis appuyez sur **[OK]**.
- 4) Appuyez sur **[▲ / ▼]** pour sélectionner le niveau de transparence désiré, puis appuyez sur **[OK]**.

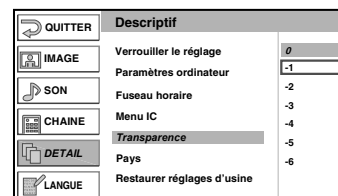

- 5) Appuyez sur **[MENU]** pour sortir.

## Préréglage en usine

Vous pouvez rétablir tous les paramètres à leur valeur par défaut.

- 1) Appuyez sur **[MENU]** pour afficher le menu.
- 2) Appuyez sur **[▲ / ▼]** pour sélectionner "DETAIL", puis appuyez sur **[OK]**.
- 3) Appuyez sur **[▲ / ▼]** pour sélectionner "Restaurer réglages d'usine", puis appuyez sur **[OK]**.
- 4) Appuyez sur **[▲ / ▼]** pour sélectionner "Réinitialiser", puis appuyez sur **[OK]**.
  - Tous les paramètres sont rétablis à leur valeur par défaut.
- 5) Appuyez sur **[MENU]** pour sortir.

## ENTRETIEN

### Nettoyage de l'écran

- Pour nettoyer l'écran ACL, utilisez un chiffon doux ou en coton. Débranchez le cordon d'alimentation avant de commencer le nettoyage de l'écran.

### Réparation

- Si votre télévision couleur à écran ACL tombe en panne, ne tentez pas de la réparer vous-même. Votre appareil ne comprend aucune pièce réparable par l'utilisateur. Éteignez l'appareil, débranchez le cordon d'alimentation, et apportez le téléviseur chez un réparateur.

### Nettoyage de l'enceinte

- Essuyez le panneau avant et autres surfaces extérieures du téléviseur à l'aide d'un chiffon doux à peine humidifié d'eau tiède.
- N'utilisez jamais de solvant ou d'alcool pour le nettoyage. Ne vaporisez aucun insecticide à proximité du téléviseur. En effet, les produits chimiques qu'ils contiennent risquent d'endommager les surfaces exposées à ce produit voire de le décolorer.

## GUIDE DE DEPANNAGE

Les problèmes de rendement peuvent être facilement corrigés en consultant le guide de dépannage décrivant des solutions trop souvent négligées pour des problèmes similaires.

Avant de faire réparer votre téléviseur, vérifiez les éléments suivants. Vous économiserez ainsi du temps et de l'argent.

GUIDE DE REPARATION RAPIDE	PROBLÈME															
	La télécommande ne fonctionne pas	Barres horizontales sur l'écran	Image déformée	L'image défile verticalement	Pas de couleurs	Mauvaise réception de quelques chaînes	Image de mauvaise qualité	Lignes ou bandes sur l'image	Images fantômes	Image floue	Le son fonctionne, mais l'image est de mauvaise qualité	L'image est correcte, mais le son est de mauvaise qualité	Pas d'image ou de son	Différentes taches de couleur sur l'écran	Points noirs ou lumineux à l'écran	Mot de passe oublié
SOLUTION POSSIBLE																
Essayez un nouveau canal; si tout est beau, le problème est sans doute dû à une mauvaise réception du canal.			x	x	x	x	x	x	x	x	x	x	x	x		
Le téléviseur est-il branché correctement ? La prise secteur reçoit-elle de l'électricité ?	x													x		
[ <b>⏻</b> (en veille-en marche)] du téléviseur est-il allumé ?														x		
L'antenne est-elle reliée à la borne à l'arrière de l'appareil ?					x	x	x		x	x	x	x	x			
Si vous utilisez une antenne extérieure, vérifiez si le filage n'est pas endommagé.		x	x	x	x	x	x	x	x	x	x	x	x			
Vérifiez les interférences locales.		x	x		x		x	x		x	x					
Éteignez l'appareil en appuyant sur [ <b>⏻</b> (en veille-en marche)] puis rallumez-le après environ une minute.														x		
Ajuster les couleurs.					x											
Ajuster le contraste et la brillance.							x			x						
Vérifiez les piles de la télécommande.	x															
Eloignez le téléviseur d'appareils à proximité pouvant générer un champ magnétique important. Éteignez l'appareil en appuyant sur [ <b>⏻</b> (en veille-en marche)] puis rallumez-le environ 30 minutes plus tard.														x		
La température ambiante est trop basse.			x				x			x						
La durée de vie du tube du rétroprojecteur est d'environ 50.000 heures. Demandez au centre de réparation de le remplacer.							x			x						
Qualité du panneau ACL.															x	
Si vous remettez les valeurs par défaut, le mot de passe se réinitialisera à "0000". Consultez "Préréglage en usine" à la page 20.																x

## SPECIFICATIONS

### Caractéristiques générales

Télévision:	PAL B/G TV standard PAL D/K TV standard SECAM L TV standard SECAM L' TV standard SECAM B/G TV standard SECAM D/K TV standard
<b>Connecteurs</b>	
Casque d'écoute:	1/8 po (3,5 mm)
Entrée S-vidéo:	mini prise à 4 broches DIN x 1
Entrée vidéo:	Prise RCA x 1
Entrée audio:	Prise RCA x 4
Entrée PC:	D-Sub 15pin x 1 (analogique RVB) Mini-prise Ø3,5 mm x 1 (AUDIO)
AUDIO/VIDEO:	Prise SCART à 21 broches avec entrée RVB x 1
Entrée vidéo du composant:	Prise RCA x 3 Y : 1Vp-p x 1 Pb : 700mVp-p x 1 Pr : 700mVp-p x 1
Entrée HDMI:	HDMI 19 broches x 1
<b>Chaîne stéréophonique</b>	
2 haut-parleurs	
Sortie son:	1 W, 8 ohms x 2

### Autres caractéristiques

Télécommande:	Dispositif de lumière infrarouge à encodage numérique
Puissance recommandée:	Courant alternatif 220-240 V <sup>~</sup> , 50 Hz
Consommation d'énergie:	70 W
ACL (affichage à cristaux liquides):	22"
<b>Dimensions (H x L x P)</b>	
(sans support):	405 mm x 544 mm x 97,5 mm
(avec support):	450 mm x 544 mm x 190 mm
Poids:	5,5 kg

- Les caractéristiques conceptuelles et techniques peuvent être modifiées sans engager notre responsabilité légale.

## DECLARATION DE CONFORMITE

Ce produit est conforme aux exigences des directives suivantes

EMC-Directive: 2004 / 108 / EC  
Low Voltage Directive: 2006 / 95 / EC

Nous: Funai Europe GmbH  
Gasstrasse 18, Haus 1  
22761 Hamburg / Germany

Déclarons que le produit suivant:

Télévision LCD  
Modèle /LT6-M22BB/LT6-M22WB  
Nom commercial: Funai

est conforme aux règlements énumérés ci-dessous.

EN55013: 2001+A1: 2003+A2: 2006  
EN55020: 2002+A1: 2003+A2: 2005  
EN61000-3-2: 2006 Class A  
EN61000-3-3: 1995+A1: 2001+A2: 2005  
EN60065: 2002+A1: 2006  
EN55022: 2006 Class B  
EN55024: 1998+A1: 2001+A2: 2003



Français