

▶ 1 Introduction

▶ 1.1 Consignes de sécurité

▶ Consignes de sécurité

Félicitations pour avoir acheté ce produit. Nous sommes sûrs que vous serez pleinement satisfaits de ce lecteur DVD, merci pour votre confiance.

Veillez lire attentivement la notice de façon à utiliser l'appareil au mieux de ses possibilités.



Ce symbole indique la présence de courants électriques conducteurs dans l'appareil constituant un risque d'électrocution.



Traitement des appareils électriques et électroniques en fin de vie (applicable dans les pays de l'Union Européenne et aux autres pays européens disposant de systèmes de collecte sélective).

Ce symbole, apposé sur le produit ou sur son emballage, indique que ce produit ne doit pas être traité avec les déchets ménagers. Il doit être remis à un point de collecte approprié pour le recyclage des équipements électriques et électroniques. En s'assurant que ce produit est bien mis au rebut de manière appropriée, vous aiderez à prévenir les conséquences négatives potentielles pour l'environnement et la santé humaine. Le recyclage des matériaux aidera à conserver les ressources naturelles. Pour toute information supplémentaire au sujet du recyclage de ce produit, vous pouvez consulter votre municipalité, votre déchetterie ou le magasin où vous avez acheté le produit.

	⇒ En cas de dysfonctionnement, n'essayez pas de réparer l'appareil vous même. Ouvrir l'appareil peut vous exposer à des risques d'électrocution.
	⇒ N'utilisez pas cet appareil à proximité de sources de chaleur et notamment de conduits d'air chaud, de cuisinières ou de tout autre appareil générant des sources de chaleurs. Il ne peut pas non plus être exposé à des températures inférieures à 5° ou supérieures à 35°.
	⇒ N'utilisez pas cet appareil à proximité d'une zone d'humidité comme une baignoire, un lavabo, une piscine ou d'un pot de fleurs.
	⇒ Ne manipulez pas le câble d'alimentation si vous avez les mains humides. N'utilisez pas un câble d'alimentation endommagé.
	⇒ Ne placez pas votre produit devant un projecteur de lumière ou près d'une
	⇒ N'utilisez pas de substances contenant de l'alcool, de l'essence, du détergent ou autres produits inflammables pour nettoyer la surface de l'appareil.
	⇒ N'introduisez pas de liquide ou substance étrangère à l'intérieur de l'appareil. Un court-circuit peut s'en suivre avec un risque de choc électrique ou de feu.
	⇒ Ne pas couper, détériorer, ou placer d'objet lourd sur le câble d'alimentation. Un risque de choc électrique ou de feu peut s'en suivre.



▶ 1 Introduction

▶ 1.1 Consignes de sécurité (suite)

▶ Précautions d'usage et d'entretien de l'appareil

Lieu d'installation : Placez votre produit sur une surface plane, à l'écart des champs magnétiques. Ne posez pas d'objets lourds sur l'unité.

Ventilation : L'unité doit être installée dans un environnement permettant une ventilation correcte. Laissez un espace d'environ 15 cm à l'arrière et au dessus de l'unité et de 10 cm sur les côtés. Ne placez pas votre produit sur un lit, une couverture ou tout autre surface similaire qui risquerait d'obstruer les orifices de ventilation. N'installez pas votre produit dans une bibliothèque, un meuble ou une étagère fermée où la ventilation serait entravée. Pour éviter toute surchauffe interne, ne recouvrez pas les orifices de ventilation du panneau arrière.

Condensation : De l'humidité risque d'apparaître sur la lentille de lecture lorsque l'unité est transportée d'un endroit froid à un endroit chaud. Si de la condensation s'est formée à l'intérieur de l'appareil, il se peut qu'il ne fonctionne pas normalement. Si cela se produit, laissez l'unité pendant quelques heures avant de l'utiliser à nouveau.

Source d'alimentation : Faites uniquement fonctionner cette unité sur l'une des sources d'alimentation spécifiées dans le mode d'emploi et sur l'étiquette signalétique.

Cordon d'alimentation : Pour débrancher le cordon d'alimentation secteur, saisissez-le par la fiche. Ne tirez jamais sur le cordon lui-même. Ne touchez en aucun cas la fiche d'alimentation secteur avec les mains mouillées, cela pourrait entraîner une électrocution ou un incendie. Les cordons d'alimentation doivent être correctement fixés afin d'éviter qu'ils soient endommagés. Soyez particulièrement attentifs au cordon reliant l'unité à la prise d'alimentation secteur. Evitez de surcharger les prises murales secteur et les rallonges au-delà de leur capacité, car cela pourrait déclencher un incendie ou une électrocution.

Alimentation : Quand l'unité n'est pas utilisée, débranchez le cordon d'alimentation de la prise secteur murale si vous ne l'utilisez pas pendant quelques temps. Lorsque le cordon d'alimentation est branché, un faible courant continue à passer dans l'unité même si elle est éteinte. En cas d'orage, débranchez immédiatement le cordon d'alimentation secteur de la prise murale.



▶ Introduction

▶ 1.2 Informations importantes

▶ Mentions légales

Ce produit intègre une technologie de protection des droits d'auteur qui est protégée par des brevets Américains et d'autres droits à la propriété intellectuelle. L'utilisation de cette technologie de protection des droits d'auteur doit être autorisée par Macrovision et est exclusivement destinée à une exploitation à domicile et à d'autres usages limités, sauf autorisation contraire de Macrovision. L'ingénierie inverse et le désassemblage sont interdits.

Nos produits sont régulièrement mis à jours dans le cas où le produit subit une évolution. Veuillez noter que vous pouvez constater des différences entre le manuel et le produit.



Par la présente, ESM déclare que le modèle PK 6740 est conforme aux exigences et aux autres dispositions de la directive 89/336/EEC et aux exigences de la directive basse tension DBT 73/23 modifiée par la directive 93/68.



Les produits PEEKTON sont tous fabriqués selon les normes RoHs depuis le 1er juillet 2006.



La société ESM est membre fondateur de la société ECOLOGIC afin de collecter sélectivement, puis traiter les Déchets des Equipements Electriques et Electroniques ménagers (DEEE) en fin de vie.



Ce symbole imprimé sur la façade arrière indique qu'il est classé comme un produit CLASS 1 LASER.



Ce symbole indique que votre appareil est pourvu d'une double isolation électrique prévue Pour les appareil de classe II.



Cet appareil a été conçu et fabriqué pour la lecture des DVD codés pour la zone géographique "2". Le code régional des étiquettes de certains disques DVD indiquent le type de lecteur pouvant reproduire ces disques. Cet appareil peut lire uniquement des DVD portant l'étiquette "2" ou "ALL". Si vous essayez de lire d'autres disques, le message "région du disque non valable" apparaîtra sur l'écran du téléviseur. Certains disques DVD peuvent être identifiés au moyen d'un code régional même si leur lecture est interdite par des limites de zones géographiques.











▶ 1

▶ Introduction

▶ 1.2 Informations importantes (suite)

▶ Formats/Codecs compatibles

LOGOS	CODECS/FORMATS	COMPATIBILITE
	DIVX 3-4-5-6xx	✓
	MPEG1-2-4	✓
	DVD Vidéo	✓
	DVD+R DVD+R/RW	✓
	DVD-R DVD-R/RW	✓
	VCD : Vidéo CD SVCD : Super Vidéo CD	✓
	MP3 - WMA	✓
	Photo type JPEG	✓
	Photo type Kodak	✓



▶ 1 Introduction

▶ 1.3 Remarques

Certains disques ne peuvent pas être lus avec cet appareil à cause d'une surface rayée ou voilée, etc... Les CD audio qui contiennent des signaux de protection contre la copie ne peuvent pas être lus avec cet appareil.

En fonction de l'équipement d'enregistrement ou du disque CD-R/RW, certains disques CD-R/RW ne peuvent être lus avec cet appareil.

Cette unité ne peut pas lire des disques CD-R/RW sur lesquels ne figurent aucune donnée ou des disques dont le format de donnée est différent du format MP3.

N'apposez aucune inscription ou étiquette sur les faces (face imprimée et face d'enregistrement) d'un disque. N'utilisez pas de CD ayant une forme irrégulière (par exemple, en forme de coeur ou octogonaux). Il peut en résulter des mauvais fonctionnements.

Les matériaux pour les disques DVD sont enregistrés dans les formats couleur PAL et NTSC. Sélectionnez de préférence des DVD enregistrés au format PAL.

▶ **Remarques sur les DVD et CD Vidéo**

Certaines opérations de lecture des DVD et des CD vidéo peuvent intentionnellement avoir été définies par les fabricants de logiciels. Comme cet appareil lit les DVD et les CD vidéo selon le contenu du disque défini par le fabricant du logiciel, certaines fonctions de lecture de cet appareil peuvent ne pas être disponibles ou d'autres fonctions peuvent être ajoutées.

Consultez également le mode d'emploi accompagnant les DVD et les CD vidéo. Il est possible que certains DVD destinés à des fins professionnelles ne puissent pas être lus par cet appareil.

CD vidéo dotés de la fonction PBC : La fonction PBC (contrôle de lecture) permet une exploitation interactive de l'unité à l'aide de menus, de fonctions de recherche ou d'autres opérations comparables à celles d'un ordinateur.

Vous pouvez en outre reproduire des images fixes avec une plus grande résolution si elles sont comprises dans le disque.

CD vidéo sans fonction PBC : Ces disques s'utilisent de la même manière que des CD audio tout en permettant en plus la lecture d'images vidéo ils ne sont cependant pas dotés de la fonction PBC.

▶ **Terminologie de fonctions**

Titre

Les images et la musique d'un DVD sont découpées en plusieurs parties, sachant que le titre de chacune reste la zone la plus longue. Pour les images ordinaires d'une vidéo, il s'agit d'un film. Pour la musique courante, il s'agit de musique. A chaque titre correspond un numéro de série de manière à pouvoir le localiser facilement.

Chapitre

Il s'agit du sous-titre du titre de chaque partie de l'image ou de la musique du DVD. En principe, un titre contient plusieurs chapitres. Et chaque chapitre a sa propre numérotation de sorte qu'il peut être localisé facilement.

Piste

La musique ou les images d'un CD-DA ou VCD sont divisées en plusieurs zones. Chaque zone représente une piste. Chaque piste a sa propre numérotation et peut-être localisée facilement.

Scène

Les images animées et les images figées sont divisées en sections appelées "scènes". Chaque scène est affichée sur l'écran du menu et est identifiée par un numéro de scène, ce qui vous permet de localiser la scène de votre choix. Une scène comprend une ou plusieurs pistes.

▶ 2 Les fonctions

▶ 2.1 Télécommande

▶ Mise en place des batteries

Ouvrez le couvercle

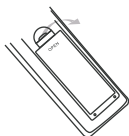

Insérez les piles

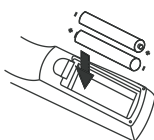

Fermez le couvercle

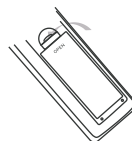

Respectez la polarité
des piles indiquée à l'intérieur

▶ Utilisation de la télécommande

Dirigez votre télécommande vers le récepteur infrarouge situé sur votre unité en respectant un angle maximal de 30° .



2

► Les fonctions

► 2.1 Télécommande (suite)

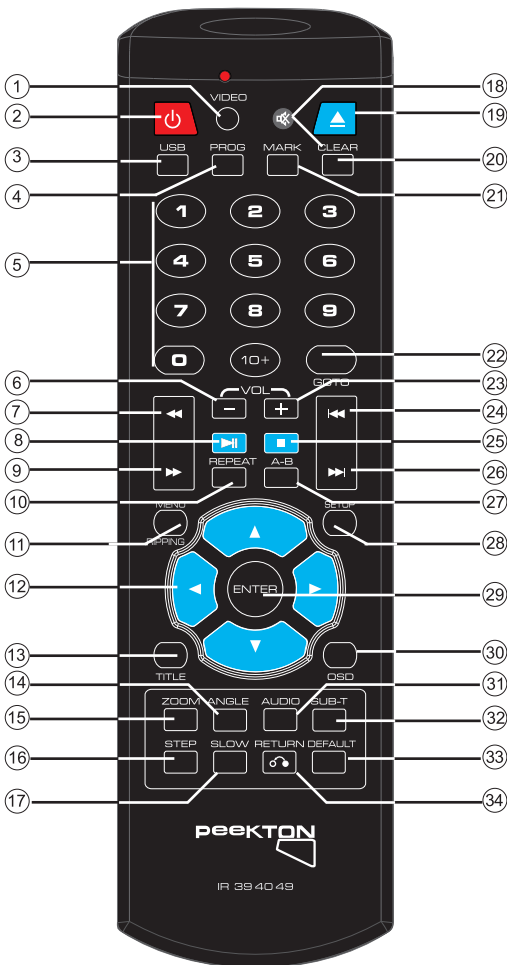

2

► Les fonctions

► 2.1 Télécommande (suite)

- 1) Touche VIDEO, en appuyant séquentiellement sur cette touché cela permet de Modifier le mode de sortie video.
- 2) Touche STANDBY, permet de mettre sous tension ou hors tension.
- 3) Touche USB, permet de commuter sur l'entrée USB
- 4) Touche PROG, permet de faire des programmations en lecture.
- 5) Pavé numérique.
- 6) Touche Volume-, permet de diminuer le volume.
- 7) Touche FB, permet un retour rapide.
- 8) Touche PLAY/PAUSE, pour lancer la lecture et faire une pause.
- 9) Touche FF, permet une avance rapide.
- 10) Touche REPEAT, permet de créer une repetition d'nu titre, ou de tous les titres.
- 11) Touche MENU/RIPPING, permet de démarrer l'extraction CD, permet d'afficher le menu interactif du DVD.
- 12) Touche de DIRECTION, permet de déplacer sa selection en haut, bas, droite, gauche.
- 13) Touche TITLE, permet d'afficher le titre d'un disque.
- 14) Touche ANGLE, permet de choisir parmi les devers angles de vues d'une scène.
- 15) Touche ZOOM, permet d'agrandir l'image.
- 16) Touche STEP, permet de faire une lecture image par image.
- 17) Touche SLOW, permet une lecture au ralenti.
- 18) Touche MUTE, permet de couper le son.
- 19) Touche OPEN/CLOSE, permet d'ouvrir et fermer le tiroir.
- 21) Touche MARK, permet de marquer un repère pendant la lecture.
- 20) Touche CLEAR, permet de supprimer les infos à l'écran.
- 22) Touche GOTO, permet d'accéder à un instant donné en lecture vidéo.
- 23) Touche VOLUME+, permet d'augmenter le volume.
- 24) Touche SKIP ARRIERE, permet de faire un saut de piste arrière.
- 25) Touche STOP, arête la lecture.
- 26) Touche SKIP AVANT, permet de faire un saut de piste avane,
- 27) Touche A-B, permet la lecture en continue d'une plage définie (Entre A et B).
- 28) Touche SETUP, permet de rentrer dans les menus de paramétrage du lecteur.
- 29) Touche ENTER, permet de faire une sélection.
- 30) Touche OSD, affiche les informations de temps de lecture.
- 31) Touche AUDIO, permet de changer la piste audio.
- 32) Touche SUB-T, permet de changer la langue des sous titres.
- 33) Touche DEFAULT, permet de réinitialiser l'appareil avec les réglages par défaut.
- 34) Touche RETURN, permet d'annuler la dernière action.

▶ 2 Les fonctions

▶ 2.2 Façade avant

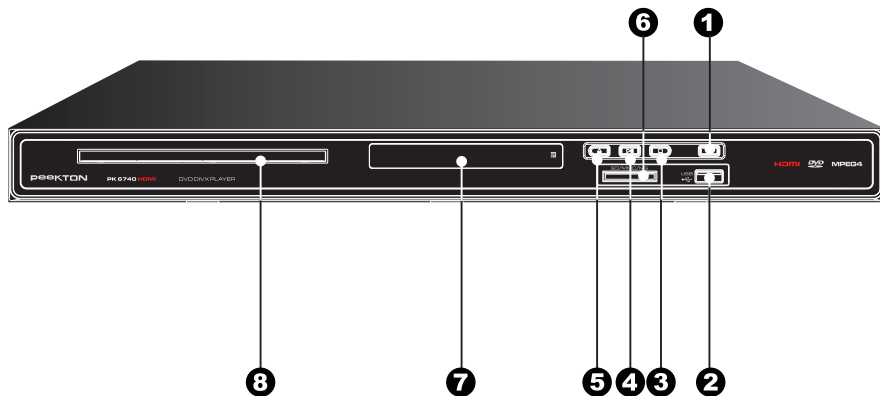

1. STANDBY: Permet de passer de la position "Veille" à la position "Marche".
2. PORT USB: Permet l'insertion d'une clé USB.
3. BOUTON STOP: Permet d'arrêter la lecture.
4. BOUTON PLAY/PAUSE: Permet de mettre l'appareil en LECTURE ou en PAUSE.
5. BOUTON OPEN/CLOSE: Permet de faire sortir le tiroir desque.
6. PORT SD/MMC/MS: Permet l'insertion d'une carte mémoire SD/MMC/MS.
7. BANDEAU LUMINEUX: S'allume lorsque l'appareil est en marche.
8. TIROIR DU DISQUE: Permet de charger un disque.

▶ 2 Les fonctions

▶ 2.3 Façade arrière

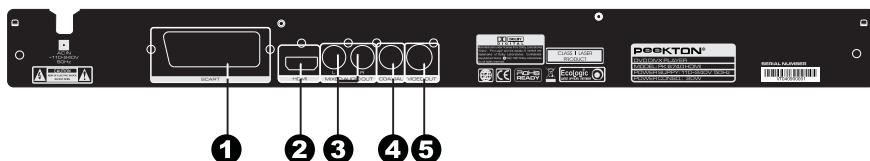

1. SORTIE SCART

Reliez cette sortie à l'entrée SCART de votre téléviseur.

2. SORTIE VIDEO HDMI.

Reliez cette sortie à l'entrée HDMI de votre téléviseur.

3. SORTIE AUDIO ANALOGIQUE DEUX CANAUX (DROITE/GAUCHE)

Reliez ces deux sorties à un amplificateur stereo analogique ou à votre téléviseur.

4. SORTIE AUDIO DIGITALE COAXIALE.

Reliez cette sortie à l'entrée digitale coaxiale de votre amplificateur 5.1.

5. SORTIE VIDEO.

Reliez cette sortie à l'entrée video de votre téléviseur.

Remarques importantes

- Il peut n'y avoir aucune image sur votre téléviseur si votre lecteur est relié à un téléviseur ou à un dispositif d'image non compatible, avec un des formats expliqués ci-dessus. Dans un tel cas, appuyez séquentiellement sur la touche VIDEO de votre télécommande jusqu'à l'affichage du bon mode vidéo.

3 ► Choix de la connexion

► 3.1 Raccordement à votre téléviseur

► HDMI, VIDEO

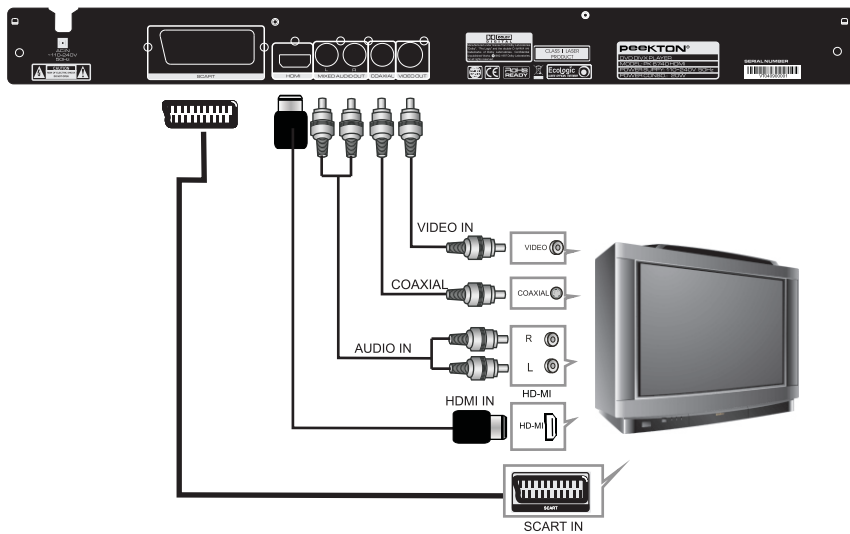

- HDMI : En HDMI, seule la prise HDMI est nécessaire, elle est capable de véhiculer le son et l'image.
- VIDEO IN : Le cordon VIDEO (jaune) ne véhicule que l'information "Image", il est donc nécessaire de rajouter le cordon AUDIO IN (Rouge et Blanc).
- SCART IN : Le cordon SCART IN véhicule le son et l'image, aucun autre cordon n'est nécessaire.

3 ► Choix de la connexion

► 3.2 Raccordement à un système audio vidéo

► Raccordement à un système simple

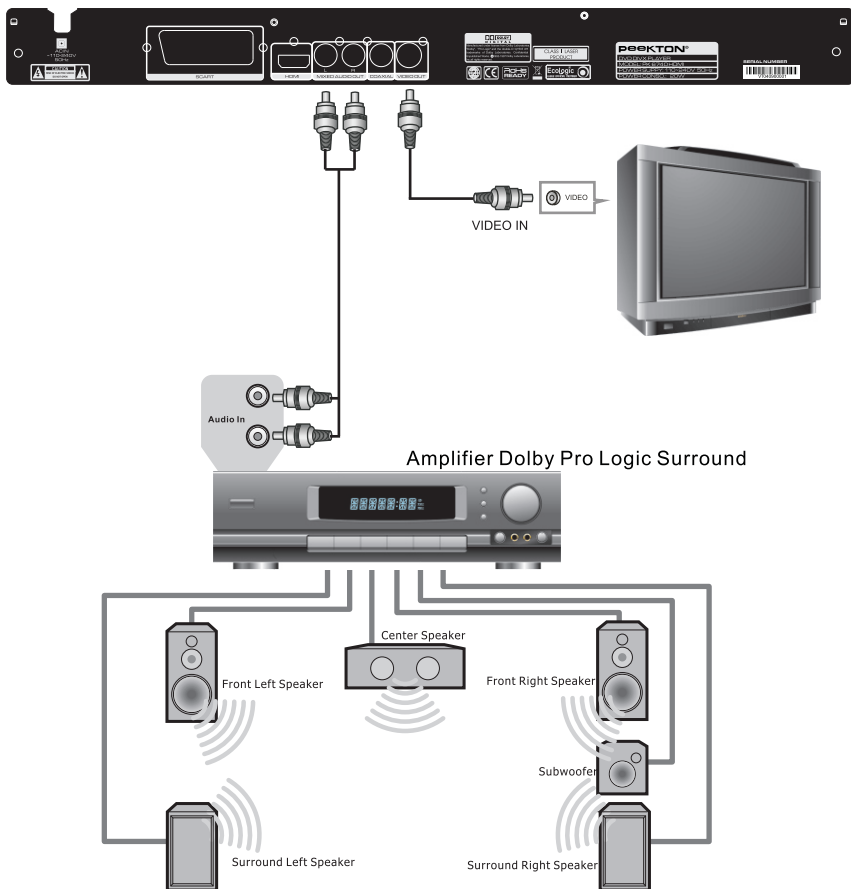

• Configurez les haut-parleurs sur le mode DOWNMIX "STEREO".

-Reliez sortie VIDEO (exemple ci-dessus), SCART de votre lecteur sur votre téléviseur puis la sortie audio MIX L et MIX R (Rouge et Blanc) de votre lecteur sur votre amplificateur stéréo ou Pro Logic Surround.

3 ► Choix de la connexion

► 3.2 Raccordement à un système audio vidéo (suite)

► Raccordement à un système AC3 ou DTS

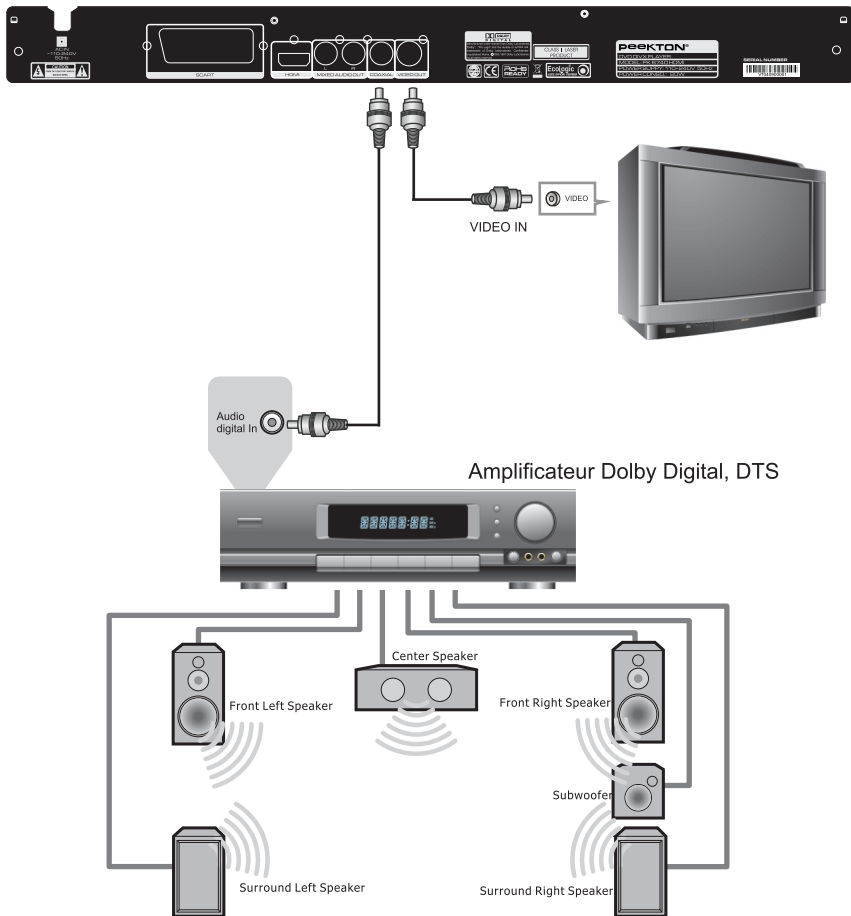

-Reliez la sortie VIDEO (exemple ci dessus), de votre lecteur sur votre téléviseur puis la sortie AUDIO DIGITALE COAXIALE de votre lecteur sur votre amplificateur AC3/DTS.

4 ► Fonctions de base

► 4.1 Afficheur

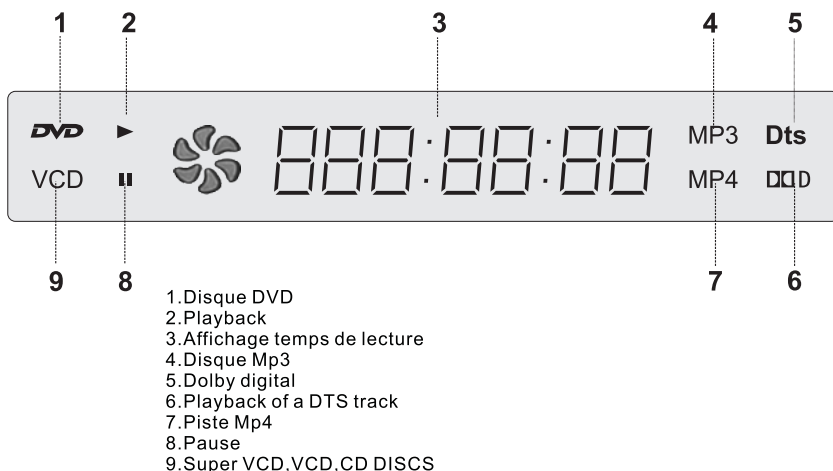

► 4.2 Sélection du type de standard TV

IMPORTANT: les lecteurs DVD utilisent un signal PAL, NTSC ou Automatique en sortie vidéo. Si vous constatez une image en noir et blanc sur votre TV, cela provient du fait que votre TV est toujours en mode SECAM (system de diffusion pour la France) alors que le lecteur de DVD envoie un signal PAL.

Il faut donc impérativement commuter en mode manuel votre TV de SECAM vers PAL.

En règle générale toutes les TV commercialisées en France depuis 10 ans sont équipées d'un system PAL/SECAM

Appuyez sur la touche SETUP de votre télécommande puis à l'aide du bouton FLECHE DROIT, choisissez la page "PAGE PREFERENCE". Sélectionnez TYPE TV puis PAL ou NTSC.

GENERAL	DOUBLAGE	DOLBY	VIDÉO	PREFERENCE
PAGE PRÉFÉRENCES				
TYPE TV	PAL	PAL		
DOUBLAGE	FR	AUTO		
SOUS-TITRES	NON	NTSC		
MENU DISQUE	FR			
PARENTAL				
MOT DE PASSE				
RÉGL. PAR DÉFAUT				
REGLER LE STAND ARE TV				

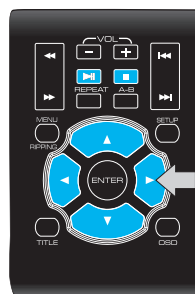

▶ 4 Fonctions de base

▶ 4.3 Lecture d'un DVD



Ⓞ STANDBY

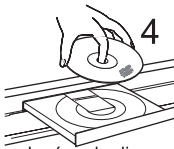

4
Insérez le disque dans le lecteur



Si il n'y a pas de disque dans le lecteur, l'unité affiche " no disc"



OPEN/CLOSE



▶ PLAY/ENTER



|| PAUSE



PRECEDENT



SUIVANT



AVANCE RAPIDE



RETOUR RAPIDE



STOP

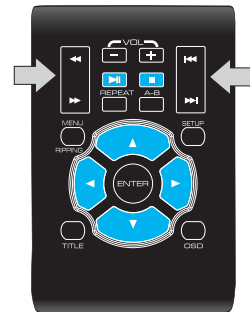

▶ 4 Fonctions de base

▶ 4.4 Lecture d'une carte SD/USB

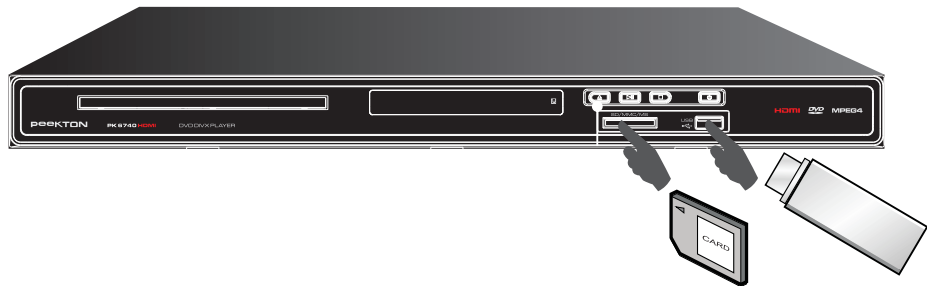

Insérez la carte SD/MMC/MS et la clé USB dans le lecteur situé à l'avant.
Appuyez sur la touché USB de votre télécommande, pour changer la source de votre lecture.

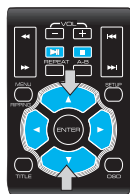

Après avoir inséré votre clé USB ou carte SD/MMC/MS, un menu comme affiché ci-dessous apparaît à l'écran. Apprélectionnez le fichier que vous souhaitez lire à l'aide des touches de navigation puis appuyez sur ENTER.

L'affichage des pistes continues sur votre clé USB ou carte SD/MMC/MS se fait sous cette forme:

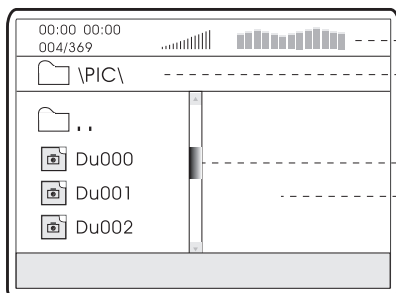

Affichage des informations
Affichage du dossier en cours de lecture

Bar de défilement
Zone de pré-visualisation des images



▶ 4 Fonctions de base

▶ 4.5 Affichage des information

L'affichage des pistes contenues sur vos CD se fait sous cette forme :

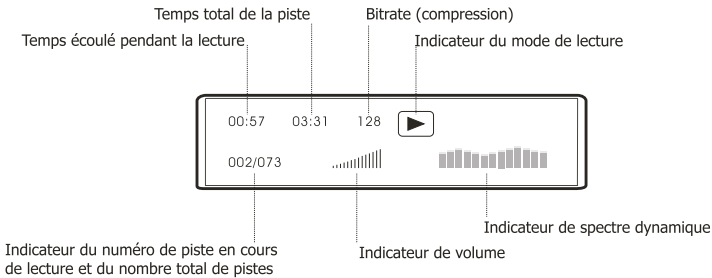
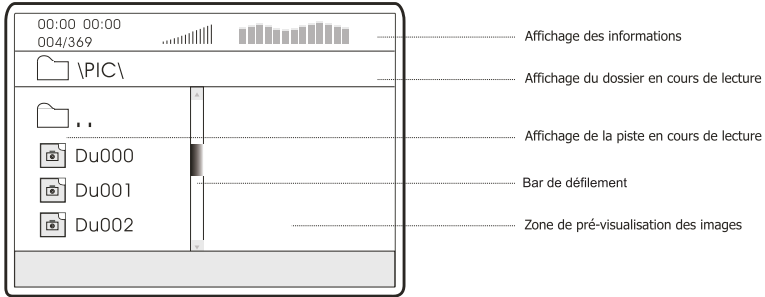

▶ 4.6 Fonction Ralenti(step)

En appuyant sur la touche STEP, vous activez la fonction lecture lente en avant et en arrière. La lecture se ralentie de 1/2, 1/4, 1/8, 1/16 en avant puis de 1/2, 1/4, 1/8, 1/16 en arrière jusqu'à la lecture normale. Pour revenir en lecture normale, appuyez sur PLAY.

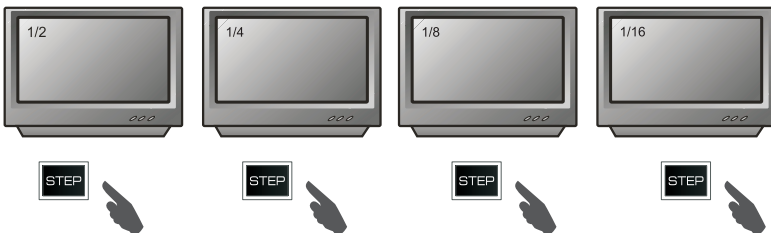

4 ► Fonctions de base

► 4.7 Fonction ANGLE

Certains films sont tournés en multi-angles, c'est à dire que vous avez le choix de visionner le film sous différents angles de prise de vue.

En général il est indiqué sur la pochette du DVD si le film est tourné en multi-angles.

Si vous souhaitez utiliser cette fonction, il faut l'activer au préalable dans le menu Réglages Généraux (voir Chapitre 5) :

GENERAL	DOUBLAGE	DOLBY	VIDÉO	PREFERENCE
-- PAGE RÉGLAGES GÉNÉRAUX --				
AFFICHAGE TV		PS		
ANGLE MARK		OUI		
LANGUE OSD		FR		
SOUS-TITRES		NON		
ÉCONOM.ÉCRAN		OUI		
HDCD		IX		
DERNIÈRE MÉMOIRE		NON		
LUM BLEUE		OUI		
MARQUE ANGLE MARCHE/ARRÊT				

GENERAL	DOUBLAGE	DOLBY	VIDÉO	PREFERENCE
-- PAGE RÉGLAGES GÉNÉRAUX --				
AFFICHAGE TV		PS		
ANGLE MARK		OUI	OUI	
LANGUE OSD		FR	NON	
SOUS-TITRES		NON		
ÉCONOM.ÉCRAN		OUI		
HDCD		IX		
DERNIÈRE MÉMOIRE		NON		
LUM BLEUE		OUI		
MARQUE ANGLE MARCHE/ARRÊT				

Lors de la lecture d'un film, si un ou plusieurs angles sont disponibles, le dessin ci-dessous s'affiche à l'écran :

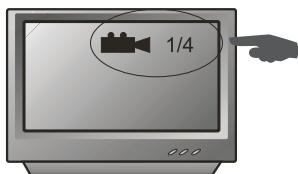

Sur l'exemple ci-dessus, 4 angles sont disponibles, pour sélectionner les angles, appuyez sur la touche ANGLE de votre télécommande.

► 4.8 Fonction AUDIO

Appuyez séquentiellement sur la touche AUDIO de votre télécommande pour changer les pistes audio disponibles sur votre DVD.

La liste des pistes audio est spécifiée sur la pochette de votre DVD.

Attention : Certains DVD ne le permettent pas.



▶ 4 Fonctions de base

▶ 4.9 Fonction SOUS-TITRES

Appuyez sur la touche SUB-T pour changer les langues des sous-titres.

Pour enlever les sous-titres, appuyez sur la touche SUB-T jusqu'à ce que vous obteniez l'information "Subtitle Off".

Important : Pour afficher les sous-titres d'un film, ces derniers doivent être présents sur le DVD que vous lisez.

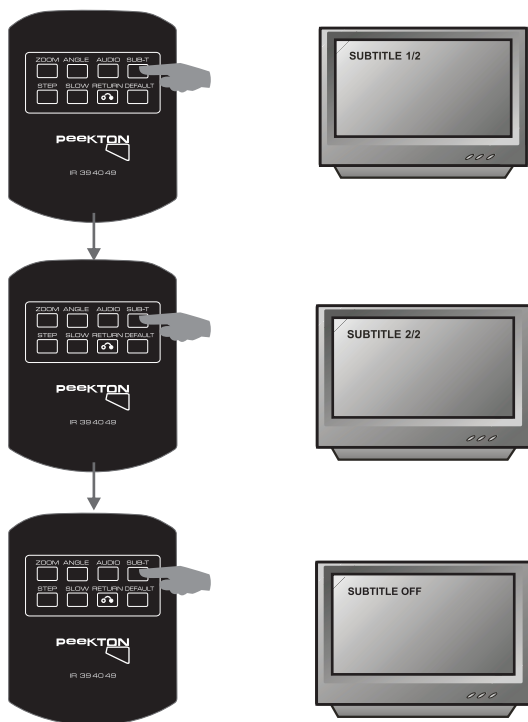

▶ 4 Fonctions de base

▶ 4.10 Fonction REPEAT

Appuyez sur la touche REPEAT pour rejouer un chapitre, un titre ou un film.
En appuyant plusieurs fois, vous pouvez sélectionner le type de répétition que vous souhaitez.
Pour arrêter appuyez une dernière fois sur REPEAT. Selon le type de disque lu, les informations suivantes s'affichent :

DVD

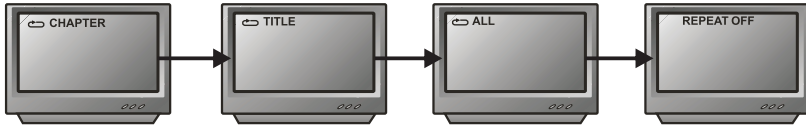

SVCD VCD CD AUDIO



Mp3 DIVX WMA

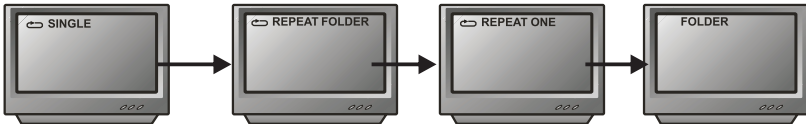

5

► Configuration des menus

► 5.1 Menu SETUP (Paramétrage de l'unité)

Le menu SETUP se compose de six sous-menus pour les réglages généraux, les réglages audio, vidéo, les réglages préférences, les réglages mot de passe, sortir du menu. Ce menu est accessible avec le bouton SETUP de la télécommande et sur l'appareil. Pour naviguer entre les différents sous-menus, utilisez les flèches ◀ et ▶ ; pour naviguer dans les différentes options des sous-menus, utilisez les flèches ▲ et ▼ de la télécommande.

Après avoir appuyé sur SETUP le menu suivant apparaît.

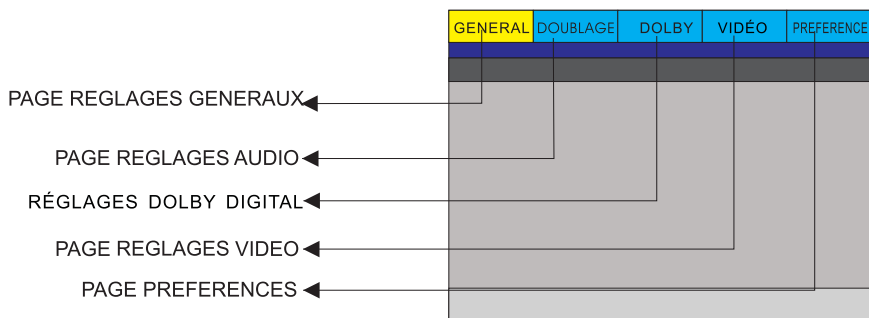

5 Configuration des menus

5.2 Page REGLAGES generaux

Le sous-menu "Réglages Généraux" permet de paramétrer les réglages de base.

1) **AFFICHAGE TV** : Permet de changer le type d'écran TV entre:4:3Pan Scan,4:3Letter Box,16:9. désactivez la sortie HDMI pour accéder à ce menu

GENERAL	DOUBLAGE	DOLBY	VIDÉO	PREFERENCE
-- PAGE RÉGLAGES GÉNÉRAUX --				
AFFICHAGE TV			PS	
ANGLE MARK			OUI	
LANGUE OSD			FRE	
SOUS-TITRES			NON	
ÉCONOM.ÉCRAN			OUI	
HDCD			TX	
DERNIÈRE MÉMOIRE			NON	
LUM BLEUE			OUI	
RÉGLER MODE ÉCRAN TV				

GENERAL	DOUBLAGE	DOLBY	VIDÉO	PREFERENCE
-- PAGE RÉGLAGES GÉNÉRAUX --				
AFFICHAGE TV			PS	4:3 PANSKAN
ANGLE MARK			OUI	4:3 LETTERBOX
LANGUE OSD			FRE	16:9
SOUS-TITRES			NON	
ÉCONOM.ÉCRAN			OUI	
HDCD			TX	
DERNIÈRE MÉMOIRE			NON	
LUM BLEUE			OUI	
RÉGLER MODE ÉCRAN TV				

La tableau ci-dessous permet de voir les différences entre les formats proposés.

IMAGES	ECRAN TV		
	4:3		16:9
	Pan Scan	Letterbox	
4:3			
16:9			

2) **ANGLE MARK** : Affiche le logo "Angle" lorsque vous visionnez un film avec la fonction multi-angles.

- OUI
- NON

GENERAL	DOUBLAGE	DOLBY	VIDÉO	PREFERENCE
-- PAGE RÉGLAGES GÉNÉRAUX --				
AFFICHAGE TV			PS	
ANGLE MARK			OUI	
LANGUE OSD			FRE	
SOUS-TITRES			NON	
ÉCONOM.ÉCRAN			OUI	
HDCD			TX	
DERNIÈRE MÉMOIRE			NON	
LUM BLEUE			OUI	
MARQUE ANGLE MARCHE/ARRET				

GENERAL	DOUBLAGE	DOLBY	VIDÉO	PREFERENCE
-- PAGE RÉGLAGES GÉNÉRAUX --				
AFFICHAGE TV			PS	
ANGLE MARK			OUI	OUI
LANGUE OSD			FRE	NON
SOUS-TITRES			NON	
ÉCONOM.ÉCRAN			OUI	
HDCD			TX	
DERNIÈRE MÉMOIRE			NON	
LUM BLEUE			OUI	
MARQUE ANGLE MARCHE/ARRET				

5

► Configuration des menus

► 5.2 Page REGLAGES generaux(suite)

3) **LANGUE OSD** : Permet de sélectionner la langue d'affichage des menus entre l'anglais, le français, l'allemand et l'espagnol.

GENERAL	DOUBLAGE	DOLBY	VIDÉO	PREFERENCE
-- PAGE RÉGLAGES GÉNÉRAUX --				
AFFICHAGE TV			PS	
ANGLE MARK			OUI	
LANGUE OSD			FRE	
SOUS-TITRES			NON	
ÉCONOM.ÉCRAN			OUI	
HDCD			1X	
DERNIÈRE MÉMOIRE			NON	
LUM BLEUE			OUI	
RÉGLER LANGUE SUR L'ÉCRAN				

GENERAL	DOUBLAGE	DOLBY	VIDÉO	PREFERENCE
-- PAGE RÉGLAGES GÉNÉRAUX --				
AFFICHAGE TV			PS	
ANGLE MARK			OUI	
LANGUE OSD			FRE	ENGLISH
SOUS-TITRES			NON	FRENCH
ÉCONOM.ÉCRAN			OUI	GERMAN
HDCD			1X	SPANISH
DERNIÈRE MÉMOIRE			NON	
LUM BLEUE			OUI	
RÉGLER LANGUE SUR L'ÉCRAN				

4) **SOUS-TITRE** : Permet d'activer l'affichage des sous-titres.

- OUI
- NON

GENERAL	DOUBLAGE	DOLBY	VIDÉO	PREFERENCE
-- PAGE RÉGLAGES GÉNÉRAUX --				
AFFICHAGE TV			PS	
ANGLE MARK			OUI	
LANGUE OSD			FRE	
SOUS-TITRES			NON	
ÉCONOM.ÉCRAN			OUI	
HDCD			1X	
DERNIÈRE MÉMOIRE			NON	
LUM BLEUE			OUI	
SOUS-TOTRE CODÉ				

GENERAL	DOUBLAGE	DOLBY	VIDÉO	PREFERENCE
-- PAGE RÉGLAGES GÉNÉRAUX --				
AFFICHAGE TV			PS	
ANGLE MARK			OUI	
LANGUE OSD			FRE	
SOUS-TITRES			NON	OUI
ÉCONOM.ÉCRAN			OUI	NON
HDCD			1X	
DERNIÈRE MÉMOIRE			NON	
LUM BLEUE			OUI	
SOUS-TOTRE CODÉ				

5) **ECONOM. ECRAN** : Permet d'activer l'économiseur d'écran pour ne pas marquer le tube de votre TV.

- OUI
- NON

GENERAL	DOUBLAGE	DOLBY	VIDÉO	PREFERENCE
-- PAGE RÉGLAGES GÉNÉRAUX --				
AFFICHAGE TV			PS	
ANGLE MARK			OUI	
LANGUE OSD			FRE	
SOUS-TITRES			NON	
ÉCONOM.ÉCRAN			OUI	
HDCD			1X	
DERNIÈRE MÉMOIRE			NON	
LUM BLEUE			OUI	
ÉCONOM. ÉCRAN				

GENERAL	DOUBLAGE	DOLBY	VIDÉO	PREFERENCE
-- PAGE RÉGLAGES GÉNÉRAUX --				
AFFICHAGE TV			PS	
ANGLE MARK			OUI	
LANGUE OSD			FRE	
SOUS-TITRES			NON	OUI
ÉCONOM.ÉCRAN			OUI	NON
HDCD			1X	
DERNIÈRE MÉMOIRE			NON	
LUM BLEUE			OUI	
ÉCONOM. ÉCRAN				

5

► Configuration des menus

► 5.2 Page REGLAGES generaux(suite)

6) HDCC : permet d'améliorer la qualité audio

GENERAL	DOUBLAGE	DOLBY	VIDÉO	PREFERENCE
-- PAGE RÉGLAGES GÉNÉRAUX --				
AFFICHAGE TV			PS	
ANGLE MARK			OUI	
LANGUE OSD			FRE	
SOUS-TITRES			NON	
ÉCONOM.ÉCRAN			OUI	
HDCC			1X	
DERNIÈRE MÉMOIRE			NON	
LUM BLEUE			OUI	
HDCC				

GENERAL	DOUBLAGE	DOLBY	VIDÉO	PREFERENCE
-- PAGE RÉGLAGES GÉNÉRAUX --				
AFFICHAGE TV			PS	
ANGLE MARK			OUI	
LANGUE OSD			FRE	
SOUS-TITRES			NON	
ÉCONOM.ÉCRAN			OUI	
HDCC			1X	NON
DERNIÈRE MÉMOIRE			NON	1x
LUM BLEUE			OUI	2x
HDCC				

7) **DERNIERE MEMOIRE** : Permet de garder en mémoire la dernière image visionnée.

- OUI
- NON

GENERAL	DOUBLAGE	DOLBY	VIDÉO	PREFERENCE
-- PAGE RÉGLAGES GÉNÉRAUX --				
AFFICHAGE TV			PS	
ANGLE MARK			OUI	
LANGUE OSD			FRE	
SOUS-TITRES			NON	
ÉCONOM.ÉCRAN			OUI	
HDCC			1X	
DERNIÈRE MÉMOIRE			NON	
LUM BLEUE			OUI	

GENERAL	DOUBLAGE	DOLBY	VIDÉO	PREFERENCE
-- PAGE RÉGLAGES GÉNÉRAUX --				
AFFICHAGE TV			PS	
ANGLE MARK			OUI	
LANGUE OSD			FRE	
SOUS-TITRES			NON	
ÉCONOM.ÉCRAN			OUI	
HDCC			1X	OUI
DERNIÈRE MÉMOIRE			NON	NON
LUM BLEUE			OUI	

5

► Configuration des menus

► 5.3 Page REGLAGES AUDIO

Le sous-menu "Réglages Audio" permet de paramétrer les réglages audio de l'appareil.

1) **REGL. AUDIO ANALOGIQUE** : Permet de rentrer dans la page les sorties audio analogiques

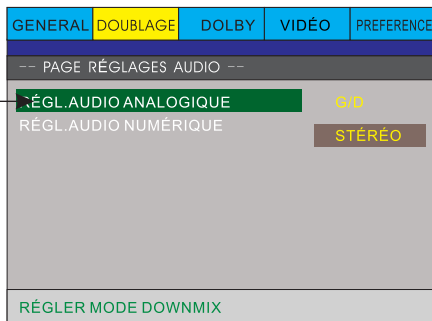
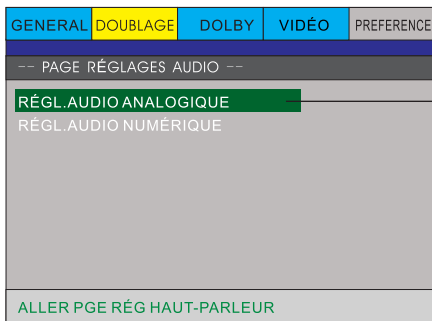

2) **REGL. AUDIO NUMERIQUE** : permet de régler la sortie audio numérique.

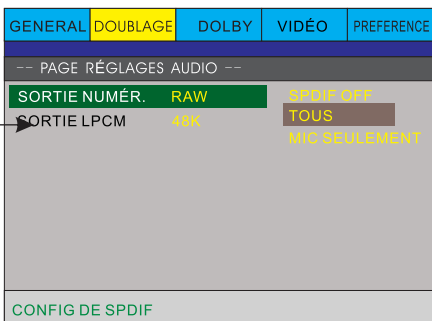
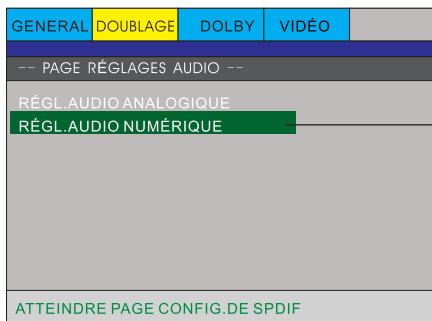

SORTIE NUMÉR. : Permet de sélectionner le type de sortie numérique de votre lecteur.

- SPDIF OFF (couper la sortie numérique)
- SPDIF RAW (retranscrire la source audio originale sans la modifier)
- SPDIF PCM seulement (transformer toutes les sources audio en PCM)

SORTIE LPCM : Permet de régler le type d'échantillonnage.

- 48K
- 96K

5

► Configuration des menus

► 5.4 REGLAGES DOLBY DIGITAL

Cette option permet de régler le traitement Dolby Digital. Vous avez 2 réglages : Dual Mono et Dynamique.

- 1) **DUAL MONO** : Permet de choisir le type de sortie audio :
- STEREO (stéréo classique)
 - L-MONO (mixé sur le canal gauche)
 - R-MONO (signal mixte à droite)
 - MIXAGE MONO (mono sur les 2 canaux)

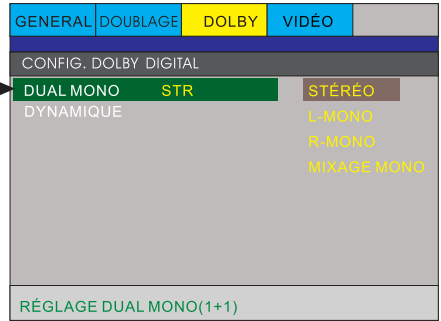
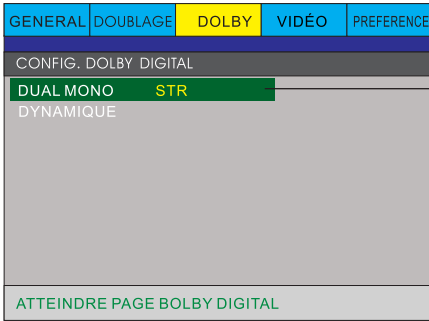

- 2) **DYNAMIQUE**: Permet de régler le filter audio afin de diminuer l'amplitude entre leséquences audio à volume élevé et celles à volume faible (explosions, dialogues,... dansse film lu).

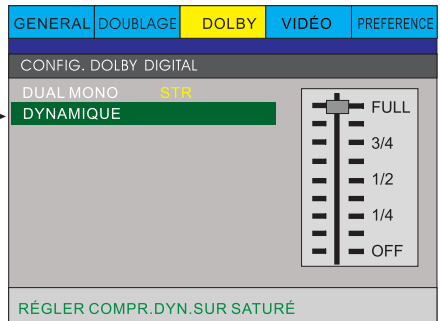
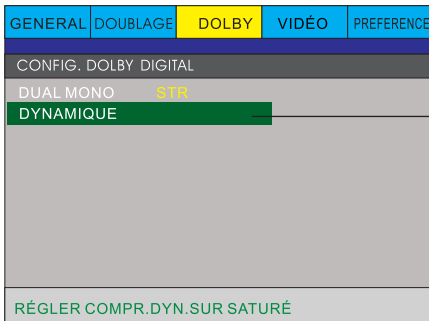

5

► Configuration des menus

► 5.5 Page REGLAGES VIDEO

Le sous-menu "Réglages Vidéo" permet de paramétrer le traitement vidéo de l'appareil.

1) **SORTIE VIDEO** : Permet de choisir le type de sortie vidéo entre CVBS et RVB.

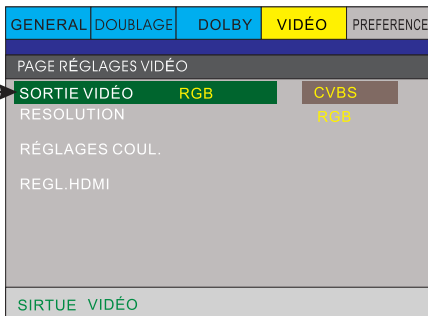
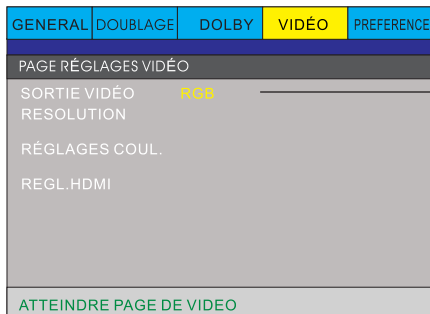

2) **RESOLUTION** : Permet de choisir la résolution de sortie VIDEO.

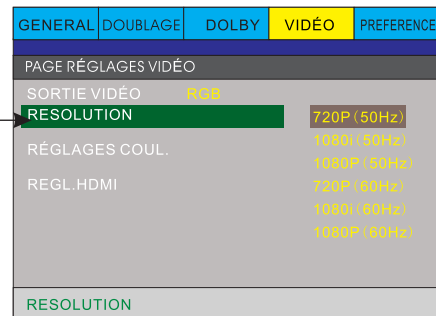
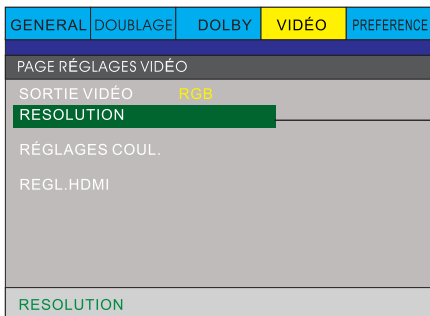

3) **REGLAGES COUL.** permet de régler la qualité vidéo

NETTETE : Permet le réglage de la netteté de l'image.

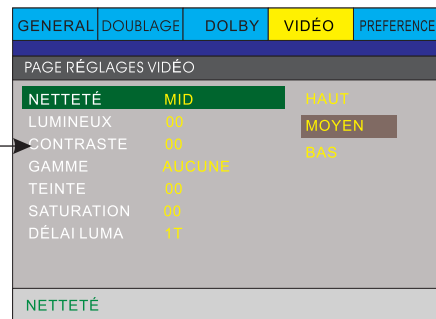
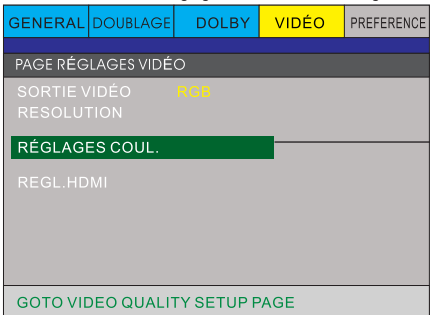

5 ► Configuration des menus

► 5.5 Page REGLAGES VIDEO (suite)

LUMINEUX : Permet le réglage de la lumino

GENERAL	DOUBLAGE	DOLBY	VIDÉO	PREFERENCE
PAGE RÉGLAGES VIDÉO				
NETTETÉ			000	
LUMINEUX			00	
CONTRASTE			00	
GAMME			AUCUNE	
TEINTE			00	
SATURATION			00	
DÉLAI LUMA			1T	
LUMINEUX				

GENERAL	DOUBLAGE	DOLBY	VIDÉO	PREFERENCE
PAGE RÉGLAGES VIDÉO				
LUMINEUX 0				
CONTRASTE				

Cette option permet de régler la luminosité de l'image.

Vous avez la possibilité de régler la luminosité entre -20 et +20. Sachant que plus vous vous rapprochez du négatif, plus la luminosité baisse. Le réglage se fait à l'aide des boutons ◀ et ▶ de la télécommande ou sur l'appareil.

CONTRASTE : Permet le réglage du contraste.

GENERAL	DOUBLAGE	DOLBY	VIDÉO	PREFERENCE
PAGE RÉGLAGES VIDÉO				
NETTETÉ			000	
LUMINEUX			00	
CONTRASTE			00	
GAMME			AUCUNE	
TEINTE			00	
SATURATION			00	
DÉLAI LUMA			1T	
LUMINEUX				

GENERAL	DOUBLAGE	DOLBY	VIDÉO	PREFERENCE
PAGE RÉGLAGES VIDÉO				
CONTRASTE 0				
LUMINEUX				

Cette option permet de régler le contraste de l'image.

Vous avez la possibilité de régler le contraste entre -16 et +16.

Le réglage se fait à l'aide des boutons ◀ et ▶ de la télécommande ou sur l'appareil.



5

► Configuration des menus

► 5.5 Page REGLAGES VIDEO (suite)

GAMME : Permet le réglage de la gamme de couleurs

GENERAL	DOUBLAGE	DOLBY	VIDÉO	PREFERENCE
PAGE RÉGLAGES VIDÉO				
NETTETÉ		MID		
LUMINEUX		00		
CONTRASTE		00		
GAMME		AUCUNE		
TEINTE		00		
SATURATION		00		
DÉLAI LUMA		1T		
GAMME				

GENERAL	DOUBLAGE	DOLBY	VIDÉO	PREFERENCE
PAGE RÉGLAGES VIDÉO				
NETTETÉ		MID		
LUMINEUX		00		
CONTRASTE		00		
GAMME		AUCUNE		HAUT MOYEN BAS AUCUNE
TEINTE		00		
SATURATION		00		
DÉLAI LUMA		1T		
GAMME				

TEINTE : Permet le réglage de la teinte

GENERAL	DOUBLAGE	DOLBY	VIDÉO	PREFERENCE
PAGE RÉGLAGES VIDÉO				
NETTETÉ		MID		
LUMINEUX		00		
CONTRASTE		00		
GAMME		AUCUNE		
TEINTE		00		
SATURATION		00		
DÉLAI LUMA		1T		
TEINTE				

GENERAL	DOUBLAGE	DOLBY	VIDÉO	PREFERENCE
PAGE RÉGLAGES VIDÉO				
TEINTE 00				
TEINTE				

FRANÇAIS

5

► Configuration des menus

► 5.5 Page REGLAGES VIDEO (suite)

SATURATION : Permet le réglage de la saturation

GENERAL	DOUBLAGE	DOLBY	VIDÉO	PREFERENCE
PAGE RÉGLAGES VIDÉO				
NETTÉTÉ	MID			
LUMINEUX	00			
CONTRASTE	00			
GAMME	AUCUNE			
TEINTE	00			
SATURATION	00			
DÉLAI LUMA	1T			
SATURATION				

GENERAL	DOUBLAGE	DOLBY	VIDÉO	PREFERENCE
PAGE RÉGLAGES VIDÉO				
SATURATION 00				
SATURATION				

DÉLAI LUMA : Permet le réglage du délai de la luminence entre 0T et 1T.

GENERAL	DOUBLAGE	DOLBY	VIDÉO	PREFERENCE
PAGE RÉGLAGES VIDÉO				
NETTÉTÉ	MID			
LUMINEUX	00			
CONTRASTE	00			
GAMME	AUCUNE			
TEINTE	00			
SATURATION	00			
DÉLAI LUMA	1T			
DÉLAI LUMA				

GENERAL	DOUBLAGE	DOLBY	VIDÉO	PREFERENCE
PAGE RÉGLAGES VIDÉO				
NETTÉTÉ	MID			
LUMINEUX	00			
CONTRASTE	00			
GAMME	AUCUNE			
TEINTE	00			
SATURATION	00			
DÉLAI LUMA	1T		0T	1T
DÉLAI LUMA				

4) HDMI SETUP : HDMI SETUP : permet d'activer ou de désactiver la sortie

GENERAL	DOUBLAGE	DOLBY	VIDÉO	PREFERENCE
PAGE RÉGLAGES VIDÉO				
SORTIE VIDÉO	RGB			
RESOLUTION				
RÉGLAGES COUL.				
REGL.HDMI				
GOTO HDMI SETUP PAGE				

GENERAL	DOUBLAGE	DOLBY	VIDÉO	PREFERENCE
PAGE RÉGLAGES VIDÉO				
HDMI NON				
ON				
NON				
HDMI				

5 Configuration des menus

5.6 Page PREFERENCES

Le sous-menu "Réglages Préférences" permet de paramétrer les réglages audio/vidéo selon vos préférences.

Attention : Pour accéder à ce sous-menu, l'appareil ne doit pas contenir de disque.

1) **TYPE TV** : Ce menu permet de choisir le standard couleur de votre télévision.

GENERAL	DOUBLAGE	DOLBY	VIDÉO	PREFERENCE
PAGE PRÉFÉRÉNCES				
TYPE TV	PAL			
DOUBLAGE	FRE			
SOUS-TITRES	NON			
MENU DISQUE	FRE			
PARENTAL				
MOT DE PASSE				
RÉGL. PAR DÉFAUT				
ALLER 'A PAGE PRÉFÉRÉNCES				

GENERAL	DOUBLAGE	DOLBY	VIDÉO	PREFERENCE
PAGE PRÉFÉRÉNCES				
TYPE TV	PAL		PAL	
DOUBLAGE	FRE		AUTO	
SOUS-TITRES	NON		NTSC	
MENU DISQUE	FRE			
PARENTAL				
MOT DE PASSE				
RÉGL. PAR DÉFAUT				
RÉGLER LE STAND ARE TV				

2) **DOUBLAGE** : Ce menu permet de sélectionner une langue par défaut pour la lecture des DVD Vidéo. vous pouvez choisir entre l'anglais, le français, l'espagnol et

GENERAL	DOUBLAGE	DOLBY	VIDÉO	PREFERENCE
PAGE PRÉFÉRÉNCES				
TYPE TV	PAL			
DOUBLAGE	FRE			
SOUS-TITRES	NON			
MENU DISQUE	FRE			
PARENTAL				
MOT DE PASSE				
RÉGL. PAR DÉFAUT				
LANGUE AUDIO PRÉFÉRÉE				

GENERAL	DOUBLAGE	DOLBY	VIDÉO	PREFERENCE
PAGE PRÉFÉRÉNCES				
TYPE TV	PAL		ANGLAIS	
DOUBLAGE	FRE		FRANÇAIS	
SOUS-TITRES	NON		ESPAGNOL	
MENU DISQUE	FRE		CHINOIS	
PARENTAL			JAPONAIS	
MOT DE PASSE			CORÉEN	
RÉGL. PAR DÉFAUT			RUSSE	
			THAÏLANDAIS	
LANGUE AUDIO PRÉFÉRÉE				

5

► Configuration des menus

► 5.6 Page PREFERENCES

3) **SOUS-TITRE** : Ce menu permet de sélectionner une langue par défaut pour la lecture des sous-titres ou d'activer/désactiver.

GENERAL	DOUBLAGE	DOLBY	VIDÉO	PREFERENCE
PAGE PRÉFÉRÉNCES				
TYPE TV	PAL			
DOUBLAGE	FRE			
SOUS-TITRES	NON			
MENU DISQUE	FRE			
PARENTAL				
MOT DE PASSE				
RÉGL. PAR DÉFAUT				
LANGUE SOUS-TITRES PRÉFÉRÉE				

GENERAL	DOUBLAGE	DOLBY	VIDÉO	PREFERENCE
PAGE PRÉFÉRÉNCES				
TYPE TV	PAL			
DOUBLAGE	FRE			FRANCAIS
SOUS-TITRES	NON			ESPAGNOL
MENU DISQUE	FRE			CHINOIS
PARENTAL				JAPONAIS
MOT DE PASSE				CORÉEN
RÉGL. PAR DÉFAUT				RUSSE
				THAÏLANDAIS
				NON
LANGUE SOUS-TITRES PRÉFÉRÉE				

4) **MENU DISQUE**: Cette option permet de sélectionner la langue par défaut du menu des DVD Vidéo.
Attention: cette option n'est opérante que si le DVD dispose d'un menu.

GENERAL	DOUBLAGE	DOLBY	VIDÉO	PREFERENCE
PAGE PRÉFÉRÉNCES				
TYPE TV	PAL			
DOUBLAGE	FRE			
SOUS-TITRES	NON			
MENU DISQUE	FRE			
PARENTAL				
MOT DE PASSE				
RÉGL. PAR DÉFAUT				
LANGUE DE MENU PRÉFÉRÉE				

GENERAL	DOUBLAGE	DOLBY	VIDÉO	PREFERENCE
PAGE PRÉFÉRÉNCES				
TYPE TV	PAL			ANGLAIS
DOUBLAGE	FRE			FRANÇAIS
SOUS-TITRES	NON			ESPAGNOL
MENU DISQUE	FRE			CHINOIS
PARENTAL				JAPONAIS
MOT DE PASSE				CORÉEN
RÉGL. PAR DÉFAUT				RUSSE
				THAÏLANDAIS
LANGUE DE MENU PRÉFÉRÉE				

5) **VERROUILLAGE PARENTAL**: Cette option permet de paramétrer le verrouillage parental grâce à divers choix pour enfant, tout public, accord parental Interdit aux-13 ans parent indispensable, adultes disponible pour les +de 17 ans, public averté.

GENERAL	DOUBLAGE	DOLBY	VIDÉO	PREFERENCE
PAGE PRÉFÉRÉNCES				
TYPE TV	PAL			
DOUBLAGE	FRE			
SOUS-TITRES	NON			
MENU DISQUE	FRE			
PARENTAL				
MOT DE PASSE				
RÉGL. PAR DÉFAUT				
RÉGLER CONTROLE PARENTAL				

GENERAL	DOUBLAGE	DOLBY	VIDÉO	PREFERENCE
PAGE PRÉFÉRÉNCES				
TYPE TV	PAL			1 POUR ENFANT
DOUBLAGE	FRE			2 TOUT PUBLIC
SOUS-TITRES	NON			3 ACCORD PAR
MENU DISQUE	FRE			4 PAS MOINS 13
PARENTAL				5 PAR INDISP
MOT DE PASSE				6 ADULTES
RÉGL. PAR DÉFAUT				7 ANGLAIS 17
				8 PUBLIC AV.
RÉGLER CONTROLE PARENTAL				

5 Configuration des menus

5.6 Page REGLAGES mot de passe

6) **MOT DE PASSE** : Ce menu permet de changer de mot de passe.

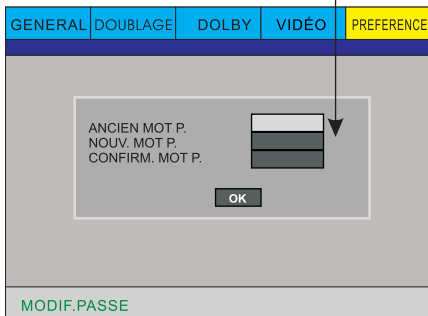
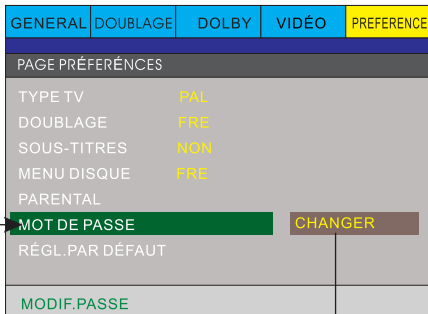
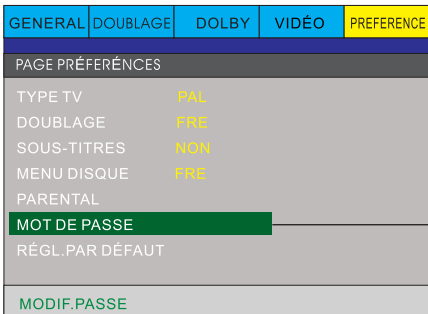

ANCIEN MOT P.: Saisissez ici le mot de passé actuel (5 caractères).
NOUV. MOT P.: Saisissez ici le nouveau mot de passé (5 caractères)
CONFIRM. MOT P.: Confirmez ici le nouveau mot de passé (5 caractères) Saisissez ensuite OK

NOTE : LE MOT DE PASSE PAR DEFAULT EST :1389

7) **REGL. PAR DEFAULT** : permet de rétablir les réglages d'usine par défaut des menus.

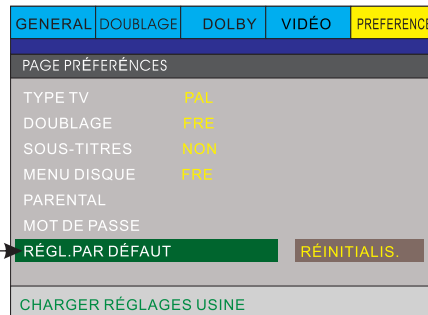
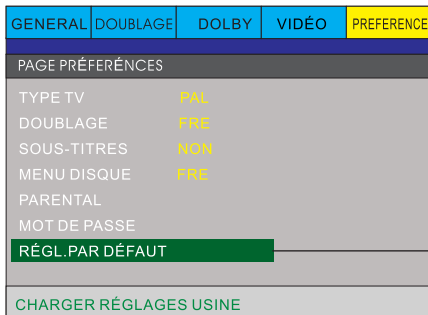

6

Fonction encodage de CD

Lorsque vous écoutez un CD audio, vous pouvez sans peine extraire les pistes du CD et les enregistrer en format MP3 sur une clé USB.

Veillez vous assurer que la clé USB a déjà été formatée.

Insérez un disque compact et branchez la clé USB ou une carte compatible dans le port sur le panneau avant du lecteur.

Le CD une fois inséré sera lu automatiquement ; appuyez sur la touche « Extraction » de la télécommande, le menu suivant s'affiche ; bougez le curseur pour sélectionner la fonction ou la piste son souhaitée.

1. Pour sélectionner les options d'extraction.

CD RIP	
OPTIONS	PISTE
SPEED FAST	track01 03:42
BITrate 128 kbps	track02 04:11 ✓
CREER Id3 OUI	track03 03:32
PERIPH USB	track04 04:42
SOMMAIR	track05 03:42
SELECT PISTE 2	track06 03:42 ✓
SELECT TPS 07:53	track07 04:42
START	TOUT SELEC
Exit	SELEC AUCUN

① points to the SPEED FAST option in the menu.
② points to the track02 entry in the PISTE column.
③ points to the START button at the bottom of the menu.
④ points to the Exit button at the bottom of the menu.

VITESSE-NORMALE/RAPIDE

DEBIT EN BITS-96Kbps/112Kbps/128Kbps, les différents débits en bits décident de la taille et de la qualité de son des fichiers MP3 créés.

CREER ETIQUETTE ID- OUI/NON, choisir « Oui » signifie que les informations ID3 seront créées avec les fichiers MP3 créés.

PERIPHERIQUE- Clé USB

2. Pour sélectionner les pistes son à extraire : bougez le curseur dans la liste des pistes pour les sélectionner une par une, chaque piste sélectionnée sera marquée d'un ✓.



▶ 6

▶ Fonction encodage de CD

3. Appuyez sur « DEMARRER » pour commencer l'extraction. Les pistes son extraites sont lues en même temps.

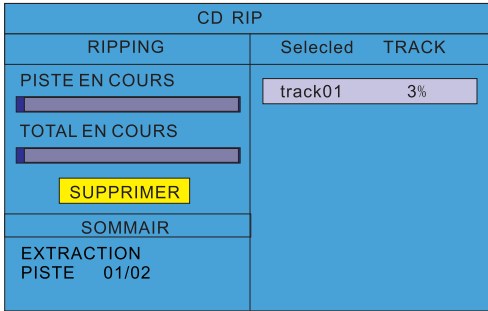

FRANÇAIS

Lorsque l'extraction est à 100%, les pistes sélectionnées sont enregistrées en fichiers MP3 sur la clé USB.

Pendant l'extraction, appuyez sur « ANNULER » pour l'arrêter.

Note : Si vous choisissez VITESSE->RAPIDE, les pistes extraites ne sont pas lues pendant l'extraction.

Le lecteur crée automatiquement les DOSSIERS D'EXTRACTION dans le dossier racine de la clé USB, nommés RIP000, RIP001, ... pour enregistrer les fichiers MP3 extraits à chaque fois. Les fichiers MP3 créés ont le même nom que la piste sélectionnée, par exemple TRACK04, TRACK9,

4. Appuyez sur « QUITTER » pour quitter le menu d'extraction.

Avertissement : pendant l'extraction, ne pas retirer la clé USB.

7 ► Guide de dépannage

Problèmes	Solutions
La télécommande ne fonctionne pas	<ul style="list-style-type: none"> - Vérifiez les piles de la télécommande. Changez-les au besoin. - Utilisez la télécommande à une distance inférieure à 8m. - Retirez les piles et maintenez une ou plusieurs touches pendant quelques minutes pour réinitialiser le processeur de la télécommande. Remettez les piles et essayer de nouveau.
L'unité ne se met pas en route	<ul style="list-style-type: none"> - Le cordon d'alimentation est-il branché au secteur?
La lecture du disque ne se fait pas.	<ul style="list-style-type: none"> - Vérifiez l'installation du disque: étiquette sur le dessus - Le disque est-il compatible avec les formats du lecteur? - Essayez d'autres disques du même type - Le disque est-il sale ou rayé?
L'icône  s'affiche sur l'écran.	<ul style="list-style-type: none"> - Cette icône s'affiche lorsque que vous souhaitez activer certaines fonctions qui ne sont pas compatibles avec le format du disque que vous lisez.
Le menu Disque ne s'affiche pas	<ul style="list-style-type: none"> - Vérifier si le disque possède un menu.
Le format d'écran ne peut être modifié	<ul style="list-style-type: none"> - Le format d'affichage est fixé en fonction de son enregistrement sur le DVD.
Aucun son sur la sortie digitale	<ul style="list-style-type: none"> - Vérifiez si la sélection Sortie Numérique est correctement activée dans le menu AUDIO.
Pas d'affichage vidéo	<ul style="list-style-type: none"> - Vous n'êtes pas dans le bon mode vidéo. Appuyez séquentiellement sur le bouton VIDEO de votre télécommande jusqu'à l'obtention du signal vidéo sans disque à l'intérieur



► Service après-vente

ASSISTANCE: 0820.03.03.03*

Votre appareil est garanti 1 an pièces et main d'oeuvre. Toute immobilisation dans un centre SAV excédant 7 jours, entraîne automatiquement une prolongation de la garantie pour une durée égale à cette période d'immobilisation. En cas de défaut de fonctionnement pendant la période de garantie, vous pouvez contacter notre Hot Ligne au 0820.03.03.03 (*) qui vous indiquera la bonne marche à suivre. Lors du retour de votre produit dans un centre agréé, nous vous prions de bien préciser la nature de la panne constatée et de joindre la copie de votre facture d'achat ou du ticket de caisse. Notre garantie exclue toute défectuosité due à une utilisation anormale, les dégâts matériels, ainsi quela reprise de toute intervention effectuée par un tiers non autorisé par PeekTON, ainsi que :

- Les tentatives de réparation effectuée par une station technique non agréée.
- L'absence du numéro de série ou de preuve d'achat.
- Les incidents entraînés par l'emploi de consommables ou d'accessoires, non conformes aux spécifications Peekton
- La modification du matériel pour le rendre conforme à de nouvelles spécifications, différentes des spécifications d'origine.
- Toutes opérations qui incombent à l'utilisateur, lesquelles sont décrites dans le manuel d'utilisation.
- Une alimentation électrique non conforme aux spécifications d'installation et d'environnement.
- Les accidents ou catastrophe y compris les incendies, les dégâts des eaux, la foudre et les tremblements de terre.
- Les pièces d'usure normales dites consommables : piles et accus.
- Le remplacement de pièces cosmétiques ou de pièces dues à la détérioration ou à la déformation anormale d'un produit,
- Les accessoires égarés ou manquants,
- Lorsqu'un produit est utilisé à titre professionnel.
- Lors d'une mise à jour du firmware non agréé par Peekton France

En cas de panne : Faites contrôler l'unité par un technicien d'entretien qualifié si :

- Le cordon d'alimentation secteur ou la fiche d'alimentation est endommagé(e),
- Un objet étranger ou un liquide a pénétré à l'intérieur de l'unité,
- L'unité a été exposée à la pluie ou à l'humidité,
- L'unité ne semble pas fonctionner normalement,
- Les performances de l'unité se sont sensiblement modifiées,
- L'unité est tombée ou le coffret a été endommagé.

N'OUVREZ PAS LE CAPOT ET NE TENTEZ PAS DE RÉPARER L'UNITÉ VOUS-MÊME.

Important: Veuillez conserver une preuve d'expédition de votre produit.

Adresse SAV:

**Ste NES (SAV Peekton), rue des genêts,
Zone de la Saussaye, 45545 St Cyr En Val**

Hot Line : 0820.03.03.03

(*) Du Lundi au Vendredi de 10h à 12h et de 14h à 18h, 0,15 €/mn

Site Internet : www.peekton.com

Informations : info@peekton.com

▶ 9 ▶ Spécification

Entrée

Alimentation	~110-240V AC 50 Hz
Consommation	20 W
Poids	1. 8Kg
Dimension	430x38x215 mm(L/H/W)
Système vidéo	NTSC/PAL
Système optique	Semiconductor AlGaAs Weam, wave length: 650nm,780nm
Réponse en fréquence audio	DVD audio: Fs 48KHz PCM 4 Hz~22KHz Fs 96KHz PCM 4Hz~44KHz Audio CD Fs 44.1Hz 4Hz~20KHz
Rapport Signal/Bruit	≥90dB
Dynamique audio	≥90dB
Fluctuation	Sous le seuil de mesure
Condition d'utilisation	Température 0~40°C

Sortie

Sortie vidéo	1.0 V(P-P), 75 Ω
Sortie audio (analogique)	2.0 V(rms)