

α57

SONY®

4-420-759-22(1)

Appareil photo à objectif interchangeable

Mode d'emploi FR

Istruzioni per l'uso IT

Monture A

Fotocamera digitale con obiettivo intercambiabile

Montaggio A

α57

Des informations complémentaires sur ce produit et des réponses à des questions fréquemment posées sont disponibles sur notre site Web d'assistance client.

Ulteriori informazioni su questo prodotto e risposte alle domande più comuni sono reperibili sul nostro sito Web di Assistenza Clienti.

<http://www.sony.net/>

Imprimé avec de l'encre à base d'huile végétale sans COV (composés organiques volatils).

Stampato con inchiostro a base di olio vegetale senza COV (composto organico volatile).

© 2012 Sony Corporation Printed in Thailand



4420759220

α

SLT-A57

## Français

### Aide-mémoire

Les numéros de modèle et de série se situent sous l'appareil. Prendre en note le numéro de série dans l'espace prévu ci-dessous. Se reporter à ces numéros lors des communications avec le détaillant Sony au sujet de ce produit.

Modèle no SLT-A57

No de série \_\_\_\_\_

### AVERTISSEMENT

**Afin de réduire les risques d'incendie ou de décharge électrique, n'exposez pas cet appareil à la pluie ou à l'humidité.**

## IMPORTANTES INSTRUCTIONS DE SECURITE

### CONSERVEZ CES INSTRUCTIONS DANGER AFIN DE REDUIRE LE RISQUE D'INCENDIE OU DE DECHARGE ELECTRIQUE, SUIVEZ EXACTEMENT CES INSTRUCTIONS

Si la forme de la fiche ne correspond pas à la prise secteur, utilisez un adaptateur de fiche accessoire de configuration correcte pour la prise secteur.

### ATTENTION

#### Batterie

Toute erreur de manipulation de la batterie peut provoquer son explosion, entraîner un incendie, voire même des brûlures de substances chimiques.

Respectez les précautions suivantes :

- Ne démontez pas la batterie.
- N'écrasez et n'exposez pas la batterie à des chocs ou à une force extérieure. Vous ne devez pas la frapper avec un marteau, la laisser tomber ou marcher dessus.
- Ne court-circuitez pas les bornes de la batterie et maintenez-les à l'écart de tout contact avec des objets métalliques.
- N'exposez pas la batterie à des températures supérieures à 60°C (140°F), notamment les rayons directs du soleil ou l'habitacle d'un véhicule garé au soleil.
- N'incinerez pas la batterie et ne la jetez pas au feu.
- Ne manipulez jamais des batteries lithium ion qui sont endommagées ou présentent une fuite.
- Veillez à recharger la batterie à l'aide d'un chargeur Sony authentique ou d'un appareil capable de la recharger.
- Tenez la batterie hors de la portée des petits enfants.
- Gardez la batterie au sec.
- Remplacez-la uniquement par une batterie de même type ou d'un type équivalent recommandé par Sony.

- Mettez les batteries au rebut sans attendre, de la manière décrite dans les instructions.

## Chargeur de batterie

Même si le témoin CHARGE n'est pas allumé, le chargeur de batterie n'est pas isolé du secteur tant qu'il reste branché à la prise murale. En cas de problème lors de l'utilisation du chargeur de batterie, coupez immédiatement l'alimentation en débranchant la fiche de la prise murale.

Le cordon d'alimentation, s'il est fourni, est conçu spécifiquement pour une utilisation exclusive avec cet appareil et il ne doit pas être utilisé avec un autre appareil électrique.

## Pour les utilisateurs au Canada

### RECYCLAGE DES ACCUMULATEURS AUX IONS DE LITHIUM

Les accumulateurs aux ions de lithium sont recyclables.

Vous pouvez contribuer à préserver l'environnement en rapportant les piles usagées dans un point de collecte et de recyclage le plus proche.

Pour plus d'informations sur le recyclage des accumulateurs, téléphonez au numéro gratuit 1-800-822-8837 (Etats-Unis et Canada uniquement), ou visitez <http://www.rbrc.org/>



**Avertissement :** Ne pas utiliser des accumulateurs aux ions de lithium qui sont endommagés ou qui fuient.

### Batterie et objectif

Cet appareil est conforme à la section 15 des règlements FCC. Son fonctionnement est soumis aux deux conditions suivantes : (1) cet appareil ne doit pas provoquer d'interférences nuisibles, (2) cet appareil doit accepter toute interférence, y compris

celles susceptibles de provoquer son fonctionnement indésirable. Cet appareil numérique de la classe B est conforme à la norme NMB-003 du Canada.

## À l'intention des clients aux É.-U.

UL est une organisation de sécurité reconnue internationalement. La marque UL sur le produit signifie que celui-ci est listé par UL.

Pour toute question au sujet de cet appareil, appeler :

Sony Centre d'information à la clientèle  
1-800-222-SONY (7669).

Le numéro ci-dessous concerne seulement les questions relevant de la Commission fédérale des communications des États-Unis (FCC).

### Information réglementaire

Déclaration de conformité  
Nom commercial : SONY  
No de modèle : SLT-A57  
Responsable : Sony Electronics Inc.  
Adresse : 16530 Via Esprillo,  
San Diego, CA 92127 É.-U.  
No de téléphone : 858-942-2230

Cet appareil est conforme à la Partie 15 de la réglementation de la FCC des États-Unis. Son utilisation est sujette aux deux conditions suivantes : (1) Cet appareil ne doit pas générer d'interférences nuisibles et (2) il doit être en mesure d'accepter toute interférence reçue, y compris les interférences pouvant générer un fonctionnement indésirable.

### AVERTISSEMENT

Par la présente, vous êtes avisé du fait que tout changement ou toute modification ne faisant pas l'objet d'une autorisation expresse dans le présent manuel pourrait annuler votre droit d'utiliser l'appareil.

## Note

L'appareil a été testé et est conforme aux exigences d'un appareil numérique de Classe B, conformément à la Partie 15 de la réglementation de la FCC.

Ces critères sont conçus pour fournir une protection raisonnable contre les interférences nuisibles dans un environnement résidentiel. L'appareil génère, utilise et peut émettre des fréquences radio; s'il n'est pas installé et utilisé conformément aux instructions, il pourrait provoquer des interférences nuisibles aux communications radio. Cependant, il n'est pas possible de garantir que des interférences ne seront pas provoquées dans certaines conditions particulières. Si l'appareil devait provoquer des interférences nuisibles à la réception radio ou à la télévision, ce qui peut être démontré en allumant et éteignant l'appareil, il est recommandé à l'utilisateur d'essayer de corriger cette situation par l'une ou l'autre des mesures suivantes :

- Réorienter ou déplacer l'antenne réceptrice.
- Augmenter la distance entre l'appareil et le récepteur.
- Brancher l'appareil dans une prise ou sur un circuit différent de celui sur lequel le récepteur est branché.
- Consulter le détaillant ou un technicien expérimenté en radio/téléviseurs.

Le câble d'interface fourni doit être utilisé avec l'appareil pour que celui-ci soit conforme aux critères régissant les appareils numériques, conformément à la sous-partie B de la Partie 15 de la réglementation de la FCC.

## Note pour les clients européens

### Avis aux consommateurs des pays appliquant les Directives UE

Le fabricant de ce produit est Sony Corporation, 1-7-1 Konan Minato-ku Tokyo, 108-0075 Japon. Le représentant agréé pour la compatibilité électromagnétique et la sécurité du produit est Sony Deutschland GmbH, Hedelfinger Strasse 61, 70327 Stuttgart, Allemagne. Pour toute question relative à la garantie ou aux réparations, reportez-vous à l'adresse que vous trouverez dans les documents ci-joints, relatifs à la garantie et aux réparations.

Cet appareil a été testé et jugé conforme aux limites établies par la directive EMC visant l'utilisation de câbles de connexion de moins de 3 mètres.

### Attention

Le champ électromagnétique à des fréquences particulières peut avoir une incidence sur l'image et le son de cet appareil.

### Avis

Si l'électricité statique ou les champs électrostatiques entraînent une interruption lors du transfert des données (échec), redémarrez l'application ou débranchez, puis rebranchez le câble de connexion (USB, etc.).

## Traitement des appareils électriques et électroniques en fin de vie (Applicable dans les pays de l'Union Européenne et aux autres pays européens disposant de systèmes de collecte sélective)



Ce symbole, apposé sur le produit ou sur son emballage, indique que ce produit ne doit pas être traité avec les déchets ménagers. Il doit être remis à un point de collecte approprié pour le recyclage des équipements électriques et électroniques. En vous assurant que ce produit est mis au rebut de façon appropriée, vous participez activement à la prévention des conséquences négatives que leur mauvais traitement pourrait provoquer sur l'environnement et sur la santé humaine. Le recyclage des matériaux contribue par ailleurs à la préservation des ressources naturelles. Pour toute information complémentaire au sujet du recyclage de ce produit, vous pouvez contacter votre municipalité, votre déchetterie locale ou le point de vente où vous avez acheté le produit.

## Elimination des piles et accumulateurs usagés (Applicable dans les pays de l'Union Européenne et aux autres pays européens disposant de systèmes de collecte sélective)



Ce symbole, apposé sur les piles et accumulateurs ou sur les emballages, indique que les piles et accumulateurs fournis avec ce produit ne doivent pas être traités comme de simples déchets ménagers.

Sur certains types de piles, ce symbole apparaît parfois combiné avec un symbole chimique. Les symboles pour le mercure (Hg) ou le plomb (Pb) sont rajoutés lorsque ces piles contiennent plus de 0,0005% de mercure ou 0,004% de plomb.

En vous assurant que ces piles et accumulateurs sont mis au rebut de façon appropriée, vous participez activement à la prévention des conséquences négatives que leur mauvais traitement pourrait provoquer sur l'environnement et sur la santé humaine. Le recyclage des matériaux contribue par ailleurs à la préservation des ressources naturelles.



Pour les produits qui pour des raisons de sécurité, de performance ou d'intégrité de données nécessitent une connexion permanente à une pile ou à un accumulateur, il conviendra de vous rapprocher d'un service technique qualifié pour effectuer son remplacement. En rapportant votre appareil électrique en fin de vie à un point de collecte approprié vous vous assurez que la pile ou l'accumulateur incorporée sera traitée correctement.

Pour tous les autres cas de figure et afin d'enlever les piles ou accumulateurs en toute sécurité de votre appareil, reportez-vous au manuel d'utilisation. Rapportez les piles ou accumulateurs usagés au point de collecte approprié pour le recyclage.

Pour toute information complémentaire au sujet du recyclage de ce produit ou des piles et accumulateurs, vous pouvez contacter votre municipalité, votre déchetterie locale ou le point de vente où vous avez acheté ce produit.

## Pour les utilisateurs au Royaume-Uni

Une fiche moulée conforme à BS 1363 est installée sur cet équipement pour votre sécurité et commodité.

Si le fusible dans la fiche fournie doit être remplacé, un fusible de même ampérage que celui fourni et approuvé par ASTA ou BSI à BS 1362, (c'est-à-dire portant une marque  ou ) doit être utilisé.

Si la fiche fournie avec cet équipement comporte un couvercle de fusible détachable, assurez-vous de remettre en place le couvercle de fusible après avoir remplacé le fusible. N'utilisez jamais la fiche sans le couvercle de fusible. Si vous perdez le couvercle de fusible, veuillez contacter le service après-vente Sony le plus proche.

# Table des matières

Remarques sur l'utilisation de l'appareil .....	9
---	---





## Préparation de l'appareil

Vérification des éléments fournis .....	11
Identification des pièces .....	12
Charge de la batterie .....	18
Insertion de la batterie/carte mémoire (vendues séparément) .....	20
Fixation d'un objectif .....	23
Mise sous tension de l'appareil et réglage de l'horloge ....	26
Avant toute prise de vue .....	28
Réglage du viseur à l'acuité visuelle (correction dioptrique).....	28
Prise en main correcte de l'appareil .....	28



## Prise de vue et visualisation d'images

Prise de vue d'images fixes .....	30
Enregistrement de films .....	32
Visualisation d'images .....	33
Suppression d'images (Effacer) .....	34

## Prise de vue d'images adaptées au sujet

Réglage de l'angle de l'écran LCD .....	35
Prise de vue avec les divers modes de prise de vue .....	36
<i>i</i>  + Automatique supérieur .....	37
SCN Sélection scène .....	38
 Panor. par balayage/  Panorama 3D balayage .....	39
T  AE priorité avance continue .....	40

## Utilisation des fonctions de prise de vue

Utilisation du flash .....	41
Réglage de la luminosité de l'image .....	43
 /  Sélection du mode d'entraînement .....	44
Sélection de l'affichage d'informations d'enregistrement (DISP) .....	45

Réglage de la taille de l'image .....	46
Taille d'image .....	46
Panorama : taille .....	46

---

## Utilisation des fonctions de lecture

Agrandissement d'images .....	48
Basculement vers l'affichage de la liste des images .....	49
Visualisation des images sur un téléviseur .....	50

---

## Liste des fonctions

Fonctions pouvant être activées par les touches/ commutateurs .....	51
Sélection d'une fonction avec la touche Fn (Fonction) ....	52
Fonctions pouvant être sélectionnées par la touche Fn (Fonction).....	53
Fonctions sélectionnées avec la touche MENU .....	55
Utilisation de la fonction de guide de l'appareil .....	63
Guide interne .....	63
Conseil de prise de vue .....	63

---

## Visualisation d'images sur un ordinateur

Utilisation avec votre ordinateur .....	65
Utilisation du logiciel .....	67
Sélection de la méthode de création d'un disque de films .....	70

---

## Divers

Liste des icônes sur l'écran .....	73
Fonctions disponibles pour chaque mode de prise de vue .....	76
Modes flash disponibles .....	77
En savoir plus sur l'appareil (Guide pratique de $\alpha$ ) .....	78
Vérification du nombre d'images enregistrables/de la durée d'enregistrement .....	79
Spécifications .....	83

---

<b>Table des matières .....</b>	<b>92</b>
---------------------------------	-----------



# Remarques sur l'utilisation de l'appareil

## Procédure de prise de vue

- Cet appareil dispose de 2 modes de contrôle des sujets : le mode écran LCD pour utiliser l'écran LCD, et le mode viseur pour utiliser le viseur.
- L'image enregistrée peut différer de l'image que vous avez vue avant l'enregistrement.

## Remarques sur les fonctions utilisées avec cet appareil photo

- Pour vérifier si votre appareil est compatible 1080 60i ou 1080 50i, recherchez les repères suivants en bas de l'appareil. Appareil compatible 1080 60i : 60i Appareil compatible 1080 50i : 50i
- Cet appareil est compatible avec les films au format 1080 60p ou 50p. Contrairement aux modes d'enregistrement standard actuels, qui enregistrent selon une méthode d'entrelacement, cet appareil enregistre selon une méthode progressive. Cela augmente la résolution et offre une image plus homogène, plus réaliste.
- Lorsque vous visionnez des images en 3D enregistrées avec l'appareil sur des écrans 3D compatibles, vous pouvez ressentir des effets indésirables tels que fatigue oculaire, nausées ou fatigue. Lorsque vous visionnez des images en 3D, nous vous conseillons de faire des pauses régulièrement. Comme nous sommes tous différents en termes de besoin ou de durée des pauses, définissez vos propres normes. Si vous vous sentez malade, arrêtez de visionner des images en 3D, et consultez un médecin. Reportez-vous également au mode d'emploi du dispositif connecté ou du logiciel utilisé avec l'appareil. Les enfants ont la vue fragile (particulièrement avant l'âge de 6 ans). Avant de les autoriser à regarder des images en 3D, consultez un spécialiste (pédiatre ou ophtalmologue). Assurez-vous que les enfants respectent les précautions ci-dessus.

## Aucune indemnisation en cas d'enregistrement manqué

Si l'enregistrement ou la lecture est impossible en raison d'un dysfonctionnement de l'appareil ou d'une anomalie de la carte mémoire, etc., ceci ne peut donner lieu à une indemnisation.

## Copies de sauvegarde recommandées

Pour ne pas perdre vos images, copiez toujours les données sur un autre support d'enregistrement (copie de sauvegarde).

## Remarques sur l'écran LCD, le viseur électronique, l'objectif et le capteur d'image

- L'écran LCD et le viseur électronique ont été fabriqués avec une technologie de très haute précision et plus de 99,99 % des pixels sont opérationnels. Ils peuvent toutefois comporter quelques minuscules points noirs et/ou lumineux (de couleur blanche, rouge, bleue ou verte) visibles en permanence sur l'écran LCD et le viseur électronique. Ces points sont normaux pour ce procédé de fabrication et n'affectent aucunement l'image.
- Ne tenez pas l'appareil par l'écran LCD.
- N'exposez pas l'appareil à la lumière directe du soleil et n'effectuez pas de prises de vue prolongées en direction du soleil. Cela risquerait d'endommager le mécanisme interne. Les rayons du soleil pourraient se focaliser sur un objet à proximité et provoquer un incendie.
- Un aimant se trouve derrière et autour de l'arbre de rotation de l'articulation de l'écran LCD. N'approchez de l'écran LCD aucun élément auquel l'aimant pourrait nuire (disquette ou carte de crédit par exemple).
- Dans un endroit froid, les images peuvent laisser une traînée sur l'écran. Ceci n'est pas une anomalie. Lorsque vous allumez l'appareil dans un endroit froid, l'écran peut être temporairement sombre. Une fois l'appareil réchauffé, l'écran fonctionnera normalement.

## Remarques sur l'enregistrement prolongé

- Lorsque vous effectuez des prises de vue pendant une période prolongée, la température de l'appareil monte. Si la température dépasse un certain niveau, la marque [L] apparaît à l'écran et l'appareil s'éteint automatiquement. Si cela se produit, laissez l'appareil refroidir pendant au moins 10 minutes pour que sa température interne repasse à un niveau acceptable.
- Lorsque la température ambiante est élevée, celle de l'appareil augmente rapidement.
- Lorsque la température de l'appareil monte, la qualité d'image peut en pâtir. Nous vous conseillons d'attendre que la température de l'appareil baisse avant de poursuivre la prise de vue.
- La surface de l'appareil peut chauffer. Ceci n'est pas une anomalie.

## Remarques sur l'importation de films AVCHD sur un ordinateur

Lorsque vous importez des films AVCHD sur un ordinateur, pour les ordinateurs équipés de Windows, utilisez le logiciel « PlayMemories Home » sur le CD-ROM (fourni).

## Remarques sur la lecture de films avec d'autres dispositifs

- Cet appareil utilise MPEG-4 AVC/H.264 High Profile pour l'enregistrement au format AVCHD. Les films enregistrés au format AVCHD avec cet appareil ne peuvent pas être lus avec les dispositifs suivants.
    - Autres appareils compatibles avec le format AVCHD ne prenant pas en charge High Profile
    - Appareils non compatibles avec le format AVCHD
- Cet appareil utilise également MPEG-4 AVC/H.264 Main Profile pour l'enregistrement au format MP4. Pour cette raison, les films enregistrés au format MP4 avec cet appareil ne peuvent pas être lus sur d'autres dispositifs que ceux prenant en charge MPEG-4 AVC/H.264.

- Les disques enregistrés en qualité d'image HD (haute définition) ne peuvent être lus que sur des dispositifs compatibles au format AVCHD. Les lecteurs ou enregistreurs DVD ne peuvent pas lire les disques en qualité d'image HD, car ils ne sont pas compatibles avec le format AVCHD. De même, un échec d'éjection des disques de qualité d'image HD est possible sur ces lecteurs ou enregistreurs.
- Les films 1080 60p/50p ne peuvent être lus que sur des appareils compatibles.

## Avertissement sur le copyright

Les émissions de télévision, films, cassettes vidéo et autres supports peuvent être protégés par un copyright. L'enregistrement non autorisé desdits supports peut être contraire aux dispositions légales afférentes.

## Images utilisées dans ce manuel

Les photos utilisées comme exemples dans ce manuel sont des images reproduites et non de vraies photos prises avec cet appareil.

## À propos des spécifications techniques décrites dans ce manuel

Les données concernant les performances et les spécifications sont définies dans les conditions suivantes, sauf mention contraire dans ce manuel : à une température ambiante de 25 °C (77 °F), et avec une batterie chargée pendant 1 heure après extinction du témoin CHARGE.

## Nom du modèle

Ce manuel traite de plusieurs modèles fournis avec différents objectifs. Le nom du modèle varie en fonction de l'objectif fourni. Le modèle disponible varie en fonction des pays/régions.

Nom du modèle	Objectif
SLT-A57	–
SLT-A57K	DT18-55 mm
SLT-A57M	DT18-135 mm
SLT-A57Y	DT18-55 mm et DT55-200 mm

# Vérification des éléments fournis

Commencez par vérifier le nom du modèle de votre appareil (page 10). Les accessoires fournis varient en fonction du modèle.

Le chiffre entre parenthèses indique le nombre d'unités.

## Accessoires courants

- Appareil photo (1)
- Chargeur de batterie BC-VM10A (1)

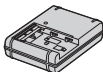

- Cordon d'alimentation (1)\* (non fourni aux États-Unis et au Canada)



\* Plusieurs cordons d'alimentation peuvent être livrés avec votre appareil photo. Utilisez celui qui correspond à votre pays/région.

- Batterie rechargeable NP-FM500H (1)



- Câble USB (1)



- Bandoulière (1)

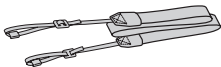

- Bouchon de boîtier (1) (monté sur l'appareil)



- Oeillette de viseur (1) (monté sur l'appareil)
- CD-ROM (1)
  - Logiciel d'application pour l'appareil  $\alpha$
  - Guide pratique de  $\alpha$
- Mode d'emploi (1) (ce manuel)

## SLT-A57K

- Objectif zoom DT18-55 mm (1)/  
Capuchon d'objectif avant (1)/  
Couvercle d'emballage (1)

## SLT-A57M

- Objectif zoom DT18-135 mm (1)/  
Capuchon d'objectif avant (1)/  
Capuchon d'objectif arrière (1)/  
Pare-soleil (1)

## SLT-A57Y

- Objectif zoom DT18-55 mm (1)/  
Capuchon d'objectif avant (1)/  
Couvercle d'emballage (1)
- Objectif zoom DT55-200 mm (1)/  
Capuchon d'objectif avant (1)/  
Capuchon d'objectif arrière (1)/  
Pare-soleil (1)

# Identification des pièces

Pour les informations sur l'utilisation des indicateurs, reportez-vous aux pages indiquées entre parenthèses.

## Face avant

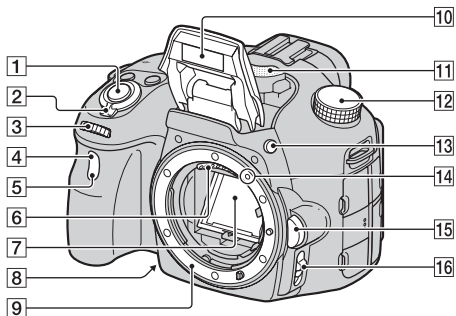

- 1 Déclencheur (30)
- 2 Interrupteur d'alimentation (26)
- 3 Molette de commande
- 4 Capteur de télécommande (44)
- 5 Témoin de retardateur (44)
- 6 Contacts d'objectif\*
- 7 Miroir\*
- 8 Touche d'aperçu (51)/Touche de loupe de mise au point. (51)
- 9 Monture
- 10 Flash interne\* (41)
- 11 Microphone\*\*
- 12 Sélecteur de mode (36)





- 13 Touche ⚡ (Sortie du flash) (41, 51)
- 14 Taquet de montage (23)
- 15 Bouton de déverrouillage d'objectif (24)
- 16 Commutateur de mode de mise au point (51)

\* **Ne touchez pas directement ces pièces.**

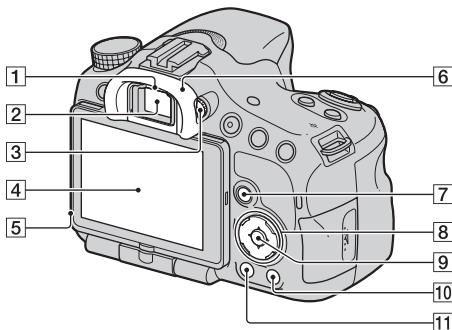
\*\* **Ne recouvrez pas cette pièce lors de l'enregistrement de films. Cela peut provoquer du bruit ou baisser le volume.**





## Face arrière

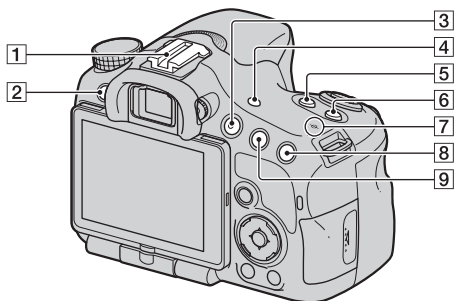

- 1** Capteurs d'oculaire
- 2** Viseur\*
- Lorsque vous regardez dans le viseur, le mode correspondant est activé, et lorsque vous éloignez votre visage du viseur, le mode d'écran revient en mode écran LCD.
- 3** Sélecteur de réglage dioptrique (28)
- 4** Ecran LCD (73)
- 5** Capteur de lumière
- 6** Oeillette de viseur
- 7** Pour la prise de vue :  
Touche Fn (Fonction) (52, 53)  
Pour la visualisation :  
Touche , (Rotation de l'image) (51)
- 8** Pavé de commande  
▲/▼/◀/▶/DISP (Affichage) (45)/WB (Balance des blancs) (51)/ (Entraînement) (44, 51)/ (Effet de photo) (51)
- 9** Pavé de commande (Entrer)/  
Touche AF/Touche Suivi d'objet (53)
- 10** Touche ? (Guide interne) (63)  
Pour la visualisation : Touche  (Effacer) (34)
- 11** Touche  (Lecture) (33)
- \* **Ne touchez pas directement cette pièce.**

## Face supérieure



- 1 Griffe porte-accessoire à verrouillage automatique
- 2 Touche MENU (55)
- 3 Touche MOVIE (32, 51)
- 4 Touche FINDER/LCD (51)
- 5 Touche  (Exposition) (43)
- 6 Touche ISO (51, 58)
- 7  Indicateur de position du capteur de l'image
- 8 Pour la prise de vue : Touche ZOOM (51)  
Pour la visualisation :   
Touche (Zoom avant) (51)
- 9 Pour la prise de vue : Touche AEL (Verrouillage AE) (51, 58)/Touche AV (Valeur d'ouverture) (51)  
Pour la visualisation : Touche  (Zoom arrière) (48)/Touche  (Index d'images) (49)

## Côtés/Dessous

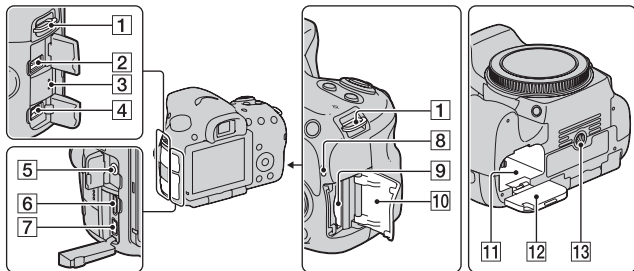
**1** Crochets pour bandoulière

- Fixez les deux extrémités de la bandoulière à l'appareil.

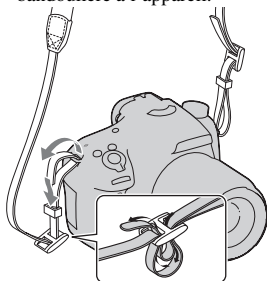
**2** Borne REMOTE

- Lors du raccordement de la Télécommande RM-L1AM (vendu séparément) à l'appareil, insérez la prise de la Télécommande dans la borne REMOTE, en alignant le guide de la prise sur celui de la borne REMOTE. Assurez-vous que le cordon de la Télécommande est orienté vers l'avant.

**3** Enceinte

**4** Borne DC IN

- Lors du raccordement de l'adaptateur secteur AC-PW10AM (vendu séparément) à l'appareil, mettez ce dernier hors tension et branchez le connecteur de l'adaptateur secteur à la borne DC IN de l'appareil.

**5** Prise du microphone

- Lorsqu'un microphone externe est connecté, le microphone interne est automatiquement désactivé. Lorsque le microphone externe est à alimentation enfichable, le microphone est alimenté par l'appareil.

**6** HDMI mini-terminal (50)

**7** Borne  (USB)

**8** Témoin d'accès (21)

- 
- 9 Fente d'insertion de carte mémoire (20)
- 10 Couvercle de la carte mémoire (20)
- 11 Fente d'insertion de la batterie (20)
- 12 Couvercle de la batterie (20)
- 13 Douille de trépied
- Utilisez un trépied avec une vis de moins de 5,5 mm (7/32 po.) de long. Avec des vis de 5,5 mm (7/32 po.) ou davantage, vous risquez de ne pas pouvoir fixer correctement l'appareil au trépied et d'endommager l'appareil.



## Objectif

DT 18-55mm F3.5-5.6 SAM  
(Fourni avec le SLT-A57K/A57Y)

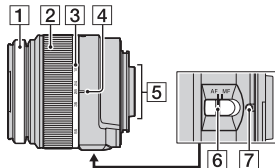

DT 55-200mm F4-5.6 SAM  
(Fourni avec le SLT-A57Y)

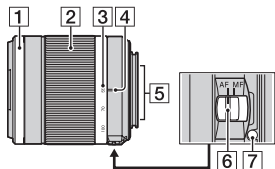

DT 18-135mm F3.5-5.6 SAM  
(Fourni avec le SLT-A57M)

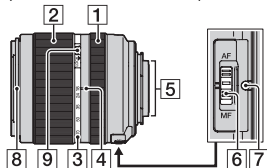

- 1 Bague de mise au point
- 2 Bague de zoom
- 3 Échelle de focale
- 4 Index de focale
- 5 Contacts d'objectif
- 6 Commutateur de mode de mise au point
- 7 Taquet de montage
- 8 Index du pare-soleil
- 9 Commutateur de verrouillage du zoom

- Les DT 18-55mm F3.5-5.6 SAM/DT 55-200mm F4-5.6 SAM/DT 18-135mm F3.5-5.6 SAM sont conçus pour les appareils photo Monture A Sony (modèles équipés d'un capteur d'image au format APS-C). Vous ne pouvez pas utiliser ces objectifs sur des appareils photo 35 mm.
- Pour les objectifs autres que DT 18-55mm F3.5-5.6 SAM/DT 55-200mm F4-5.6 SAM/DT 18-135mm F3.5-5.6 SAM, reportez-vous au mode d'emploi fourni avec l'objectif.

# Charge de la batterie

Lors de la première utilisation de l'appareil, assurez-vous de recharger la batterie NP-FM500H « InfoLITHIUM » (fournie).

La batterie « InfoLITHIUM » peut être chargée même lorsqu'elle n'a pas été complètement épuisée.

Elle peut également être utilisée lorsqu'elle n'a pas été complètement chargée.

Le pack de batterie se décharge petit à petit, même lorsque vous ne l'utilisez pas. Pour éviter de rater une occasion de prendre une photo, vérifiez le niveau de batterie restante avant de prendre une photo. Si le niveau de la batterie est bas, veuillez la recharger.

---

## 1 Insérez la batterie sur le chargeur de batterie.

Poussez la batterie jusqu'à ce qu'elle s'enclenche.

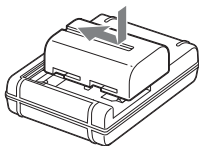

## 2 Branchez le chargeur de batterie dans la prise murale.

Allumé : Chargement en cours

Éteint : Chargement terminé

Durée de charge	Environ 175 minutes
-----------------	---------------------

- Durée nécessaire pour recharger une batterie complètement épuisée à une température de 25 °C (77 °F).
- Le témoin CHARGE s'éteint une fois la charge terminée.

Pour les États-Unis et le Canada

Prise

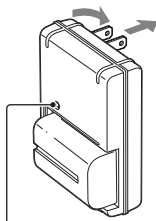

Témoin de CHARGE

Pour les autres pays/régions que les États-Unis et le Canada

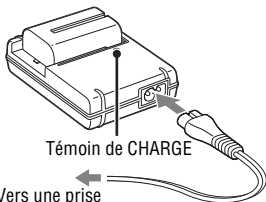

Témoin de CHARGE

Vers une prise murale

### Remarques

- Le temps de charge diffère selon la capacité restante de la batterie et les conditions de charge.
- Nous vous conseillons de recharger la batterie à une température ambiante de 10 °C à 30 °C (50 °F à 86 °F). Vous risquez de ne pas pouvoir la recharger correctement en dehors de cette plage de températures.
- Branchez le chargeur de batterie dans la prise murale la plus proche.

# Insertion de la batterie/carte mémoire (vendues séparément)

- 1** Ouvrez le couvercle de la batterie tout en faisant glisser son levier d'ouverture.

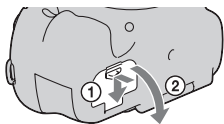

- 2** Introduisez fermement la batterie à fond tout en appuyant sur le levier de verrouillage avec l'extrémité de la batterie.

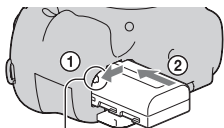

Levier de verrouillage

- 3** Fermez le couvercle.



- 4** Ouvrez le couvercle de la carte mémoire en le faisant glisser.

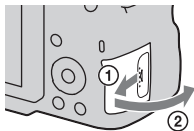

## 5 Insérez une carte mémoire.

- Angle rainuré orienté comme sur l'illustration, insérez la carte mémoire jusqu'au déclic.

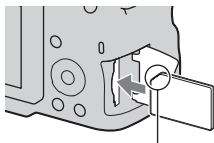

Vérifiez que l'angle rainuré est bien orienté.

## 6 Fermez le couvercle.

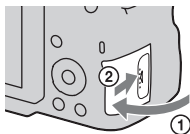

### Pour retirer la batterie

Éteignez l'appareil. Glissez le levier de verrouillage dans la direction de la flèche 10 secondes après avoir éteint la caméra, ensuite enlevez le pack de la batterie. Veillez à ne pas faire tomber la batterie.

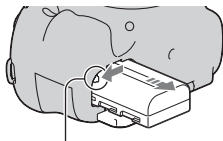

Levier de verrouillage

### Pour retirer la carte mémoire

Vérifiez que le témoin d'accès est éteint, puis ouvrez le couvercle et appuyez une fois sur la carte mémoire.

### Pour vérifier le niveau de la batterie restant

La batterie fournie est une batterie au lithium-ion qui possède des fonctions pour l'échange d'informations concernant les conditions d'utilisation de votre appareil. Le temps de batterie restant s'affiche sous la forme d'un pourcentage selon les conditions d'utilisation de votre appareil.

Niveau de la batterie						<b>« Batterie épuisée. »</b>
	Élevé  Faible					Vous ne pouvez plus prendre de photos.

## Cartes mémoire disponibles

Les cartes mémoire suivantes sont compatibles avec cet appareil. Toutefois, toutes les cartes mémoire ne fonctionneront peut-être pas avec cet appareil.

Types de carte mémoire	Images fixes	Films	Dans ce manuel
Memory Stick PRO Duo	✓	✓ (Repère2)	Memory Stick PRO Duo
Memory Stick PRO-HG Duo	✓	✓	
Carte mémoire SD	✓	✓ (Classe 4 ou plus rapide)	Carte SD
Carte mémoire SDHC	✓	✓ (Classe 4 ou plus rapide)	
Carte mémoire SDXC	✓	✓ (Classe 4 ou plus rapide)	

- MultiMediaCard ne peut pas être utilisée.

### Remarque

- Les images enregistrées sur une carte mémoire SDXC ne peuvent pas être importées ni lues sur des ordinateurs ou périphériques non compatibles exFAT. Assurez-vous que le périphérique est compatible exFAT avant de le connecter à l'appareil. Si vous connectez l'appareil à un périphérique non compatible, vous risquez d'être invité à formater la carte. Ne formatez jamais la carte suite à cette invite, car cela supprimerait toutes les données de la carte. (exFAT est le système de fichiers utilisé sur les cartes mémoire SDXC.)

# Fixation d'un objectif

## 1 Retirez le bouchon de boîtier de l'appareil et le couvercle d'emballage de l'objectif.

- Lors du changement d'objectif, procédez rapidement et à l'abri des endroits poussiéreux pour éviter que de la poussière ou des débris n'entrent dans l'appareil.
- Pour la prise de vue, retirez le capuchon d'objectif avant de l'objectif.

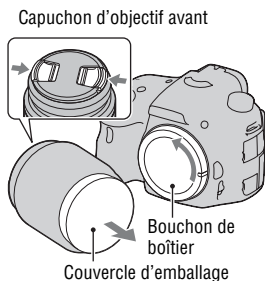

## 2 Montez l'objectif en alignant les repères orange (taquets de montage) sur l'objectif et l'appareil.

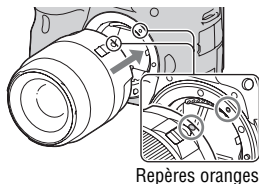

## 3 Tournez l'objectif dans le sens des aiguilles d'une montre jusqu'à ce qu'il s'enclenche en position verrouillée.

- Assurez-vous de ne pas insérer l'objectif de travers.

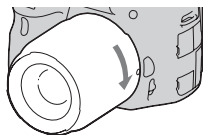

**Remarques**

- Lors de l'installation d'un objectif, n'appuyez pas sur le bouton de déverrouillage d'objectif.
- Ne forcez pas pour installer un objectif.
- Les objectifs à monture E ne sont pas compatibles avec l'appareil.
- Lorsque vous utilisez un objectif pour lequel une fixation de trépied est fournie, utilisez cette dernière pour fixer le trépied et équilibrer le poids de l'objectif.
- Lorsque vous transportez l'appareil doté d'un objectif, tenez à la fois l'appareil et l'objectif.
- Ne tenez pas la partie de l'objectif qui s'allonge pour l'ajustement du zoom ou de la mise au point.

**Pour retirer l'objectif**

- 1 Enfoncez à fond le bouton de déverrouillage d'objectif et tournez l'objectif dans le sens inverse des aiguilles d'une montre jusqu'à ce qu'il s'arrête.**

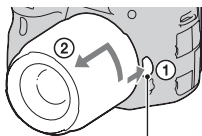

Bouton de déverrouillage d'objectif

- 2 Fixez les capuchons à l'avant et à l'arrière de l'objectif et le bouchon de boîtier à l'appareil.**

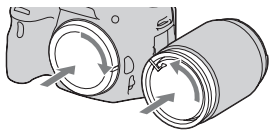

- Avant de les monter, retirez-en toute poussière présente.
  - Aucun capuchon d'objectif arrière n'est fourni avec le kit d'objectif DT 18-55mm F3.5-5.6 SAM.
- Lorsque vous rangez l'objectif sans le fixer à l'appareil photo, achetez le Capuchon d'objectif arrière ALC-R55.



## Pour fixer un pare-soleil

Il est recommandé d'utiliser un pare-soleil pour réduire la tache lumineuse et garantir une qualité d'image optimale. Fixez le pare-soleil sur le support à l'extrémité de la monture de l'objectif et faites-le pivoter dans le sens des aiguilles d'une montre jusqu'à ce qu'il s'encliquette.

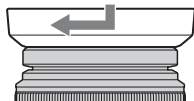

### Remarques

- Aucun pare-soleil n'est fourni avec le DT 18-55mm F3.5-5.6 SAM. Vous pouvez utiliser le ALC-SH108 (vendu séparément).
- Le pare-soleil peut bloquer la lumière du flash. Retirez le pare-soleil lorsque vous utilisez le flash.
- Lorsque vous rangez l'appareil, retournez le pare-soleil et placez-le à l'envers sur l'objectif.

### Remarque sur le changement d'objectif

Durant le changement d'objectif, si de la poussière ou des débris pénètrent dans l'appareil et adhèrent à la surface du capteur d'image (la pièce qui remplit le rôle du film), des points noirs peuvent apparaître sur l'image, selon les conditions de prise de vue.

L'appareil est équipé d'une fonction anti-poussière pour éviter que de la poussière ne se pose sur le capteur d'image. Veillez cependant à ce que vos changements d'objectifs se déroulent rapidement et à l'abri des endroits poussiéreux.

# Mise sous tension de l'appareil et réglage de l'horloge

Lorsque vous allumez l'appareil pour la première fois, l'écran de réglage de la date et de l'heure s'ouvre.

## 1 Placez l'interrupteur d'alimentation sur ON pour allumer l'appareil.

L'écran utilisé pour régler la date et l'heure s'affiche.

- Pour éteindre l'appareil, placez-le sur OFF.

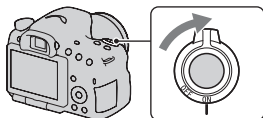

## 2 Vérifiez que [Entrer] est sélectionné sur l'écran LCD, puis appuyez sur le centre du pavé de commande.

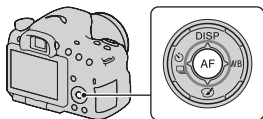

## 3 Sélectionnez votre zone avec ◀/▶ sur le pavé de commande, puis appuyez au centre du pavé de commande.

## 4 Sélectionnez chaque élément à l'aide de ◀/▶ et définissez la valeur numérique avec ▲/▼.

**[Heure d'été :]** : active ou désactive le réglage d'heure d'été.

**[Format Date :]** : permet de sélectionner le format d'affichage de la date.

- Minuit est indiqué 12:00 AM, et midi 12:00 PM.

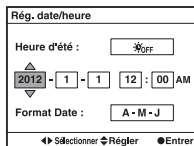
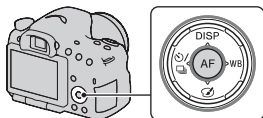

**5 Répétez l'étape 4 pour régler d'autres éléments, puis appuyez sur le centre du pavé de commande.**

**6 Vérifiez que [Entrer] est sélectionné, puis appuyez sur le centre du pavé de commande.**

### **Pour annuler l'opération de réglage de date/heure**

Appuyez sur la touche MENU.

### **Pour régler de nouveau la date et l'heure**

Lorsque vous allumez l'appareil pour la première fois, l'écran de réglage de la date et de l'heure s'ouvre automatiquement. La fois suivante, configurez la date et l'heure depuis le menu.

**Touche MENU →  1 → [Rég. date/heure]**

### **Pour reconfigurer la zone**

Vous pouvez régler la zone où vous utilisez l'appareil. Cela vous permet de régler la zone locale lorsque vous utilisez l'appareil à l'étranger.

**Touche MENU →  1 → [Réglage zone]**

### **Conservation du réglage de la date et de l'heure**

Cet appareil comporte une batterie interne rechargeable pour la conservation de la date, de l'heure et des autres réglages lorsque l'appareil est allumé ou éteint, ou lorsque la batterie est installée ou pas.

# Avant toute prise de vue

## Réglage du viseur à l'acuité visuelle (correction dioptrique)

**Ajustez le sélecteur de réglage dioptrique pour votre vue jusqu'à ce que l'affichage apparaisse clairement dans le viseur.**

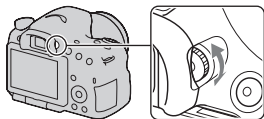

- Si vous ne pouvez pas voir tout l'écran dans le viseur, vous pouvez changer l'échelle de l'écran du viseur (page 57).

### Remarque

- Vous ne pouvez pas utiliser de fixation de correction dioptrique (vendue séparément) avec cet appareil.

## Prise en main correcte de l'appareil

**Stabilisez la partie haute de votre corps et adoptez une position qui empêche l'appareil de bouger.**

en mode écran LCD



En mode Viseur



En mode Viseur  
(position verticale)



### Point ①

Tenez la poignée de l'appareil d'une main, et soutenez l'objectif de l'autre.

### Point ②

Adoptez une position stable en espaçant vos pieds d'une distance égale à celle qui sépare vos épaules.

Point ③



Pressez fermement vos coudes sur votre corps.

Lorsque vous prenez des photos à genoux, stabilisez la partie haute de votre corps en plaçant votre coude sur votre genou.

# Prise de vue d'images fixes

Le mode « Auto intelligent » vous permet de photographier facilement n'importe quel sujet, quelles que soient les conditions, car l'appareil photo juge la situation adéquate et ajuste les réglages en conséquence.

Sélectionnez  lors de prise de vue dans un endroit où l'utilisation du flash est interdite.

- 1 Placez le sélecteur de mode sur  ou  (Flash désactivé).**

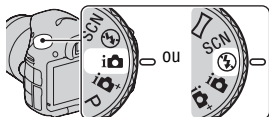

- 2 Tenez l'appareil en contrôlant votre prise de vue à l'aide de l'écran LCD ou du viseur.**

- 3 Couvrez la zone AF de l'objet désiré.**

- Si le indicateur  (Avertissement de bougé) clignote, photographiez le sujet avec attention, en tenant l'appareil immobile, ou utilisez un trépied.
- Lorsque l'appareil reconnaît la scène, l'icône Reconnaissance de scène apparaît sur l'écran et les paramètres adéquats pour cette scène seront appliqués.

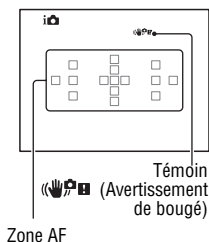

- 4** Lors de l'utilisation d'un objectif zoom, tournez la bague de réglage du zoom, puis décidez de votre prise de vue.

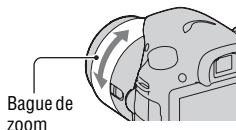

- 5** Enfoncez le déclencheur à mi-course pour effectuer la mise au point.

Lorsque la mise au point est vérifiée, ● ou (●) (Témoin de mise au point) s'allume.

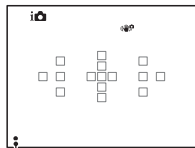
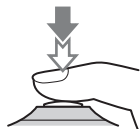

Témoin de mise au point

- 6** Enfoncez complètement le déclencheur pour prendre la vue.

- Lorsque l'appareil détecte et capture un visage avec [Cadrage portr. auto.] réglé sur [Auto], l'image capturée est automatiquement rognée dans une composition adéquate. Les deux images, originale et rognée, sont enregistrées (page 53).

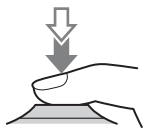

# Enregistrement de films

---

## 1 Appuyez sur la touche MOVIE pour lancer l'enregistrement.

- L'enregistrement du film peut être lancé à partir de n'importe quel mode d'exposition.
- La vitesse d'obturation et l'ouverture sont réglées automatiquement. Si vous souhaitez les régler à des valeurs particulières, réglez le sélecteur de mode sur  (Film) (page 36).
- L'appareil continue à régler la mise au point lorsqu'il est en mode de mise au point automatique.

Touche MOVIE



---

## 2 Appuyez de nouveau sur la touche MOVIE pour arrêter l'enregistrement.

### Remarques

- Le bruit de fonctionnement de l'appareil et de l'objectif peut être enregistré pendant l'enregistrement d'un film. Vous pouvez désactiver l'enregistrement du son en réglant [Enregistrement audio] sur [OFF] (page 56).
- La durée d'enregistrement en continu d'un film peut être raccourcie, selon la température ambiante ou l'état de l'appareil. Reportez-vous à « Remarques sur l'enregistrement continu de films ».
- Lorsque le repère [L] est indiqué, la température de l'appareil est trop élevée. Arrêtez l'appareil et attendez que sa température baisse.



# Visualisation d'images

## 1 Appuyez sur la touche .

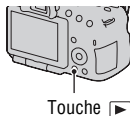

## 2 Touche MENU → 1 → [Mode Visualisation] → Sélectionner le mode désiré

- Pour lire des images fixes, sélectionnez [Vue par dossier (Image fixe)], puis lisez les films, sélectionnez [Vue par dossier (MP4)] ou [Vue AVCHD] selon le format de fichier.

## 3 Sélectionnez une image à l'aide de sur le pavé de commande.

- Pour lire des films, appuyez sur le centre du pavé de commande.

Lors de la lecture de films	Fonctionnement du pavé de commande/ de la molette de commande
Mettre en pause/repandre la lecture	●
Avance rapide	▶
Retour rapide	◀
Avance lente	Faites tourner la molette de commande vers la droite pendant une pause.
Retour lent	Faites tourner la molette de commande vers la gauche pendant une pause. • Le film est lu image par image.
Pour régler le volume	▼ → ▲/▼
Pour afficher les informations	▲

### Remarque

- Les films enregistrés avec d'autres appareils risquent de ne pas pouvoir être lus avec l'appareil.

# Suppression d'images (Effacer)

Lorsque vous avez effacé une image, vous ne pouvez pas la récupérer. Vérifiez que vous souhaitez bien la supprimer avant de l'effacer.

## Remarque

- Les images protégées ne peuvent pas être effacées.

## Suppression de l'image actuellement affichée

- 1 Affichez l'image que vous souhaitez supprimer, puis appuyez sur la touche .**

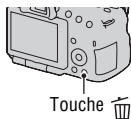

- 2 Sélectionnez [Supprimer] avec  sur le pavé de commande, puis appuyez au centre du pavé de commande.**

# Réglage de l'angle de l'écran LCD

Réglez l'écran LCD à un angle que vous pouvez facilement voir.

- L'écran LCD s'incline de 180 degrés.
- L'écran LCD peut être pivoté de 270 degrés vers la gauche depuis sa position de face.
- Lorsque l'écran LCD n'est pas utilisé, nous vous conseillons de le refermer, côté écran vers l'appareil.

## Remarque

- Lorsque l'écran LCD est ouvert, le capteur oculaire peut ne pas fonctionner lors de prises de vue en position basse. Si vous regardez dans le viseur et que l'écran ne s'allume pas automatiquement, appuyez sur le bouton FINDER/LCD.

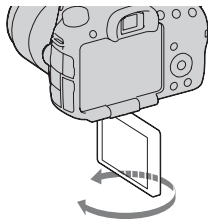
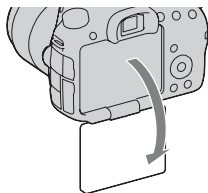

Prise de vue d'images adaptées au sujet

# Prise de vue avec les divers modes de prise de vue

Placez le sélecteur de mode sur le mode souhaité.

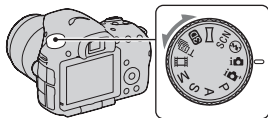

Les modes de prise de vue suivants sont fournis avec l'appareil :

<b>i</b> (Auto intelligent)/ ⚡ (Flash désactivé)	Le mode « Auto intelligent » vous permet de photographier facilement n'importe quel sujet, quelles que soient les conditions, car l'appareil photo juge la situation adéquate et ajuste les réglages en conséquence. Sélectionnez « Flash désactivé » lorsque vous souhaitez effectuer des prises de vue sans le flash.
<b>i+</b> (Automatique supérieur)	L'appareil reconnaît et évalue la condition de prise de vue, et les réglages appropriés sont définis automatiquement. L'appareil enregistre 1 image appropriée en combinant ou en séparant les images, si nécessaire.
<b>SCN</b> (Sélection scène)	La sélection d'un mode adapté au sujet ou aux conditions de prise de vue vous permet de photographier l'image avec un réglage encore plus adapté au sujet.
<b>⌘</b> (Panor. par balayage)	Vous permet de capturer des images panoramiques.
<b>3D</b> (Panorama 3D balayage)	Vous permet de capturer des images panoramiques en 3D à lire sur un téléviseur compatible 3D.
<b>T</b> (Mode AE priorité continue)	L'appareil continue la prise de vues tant que vous maintenez le déclencheur complètement enfoncé. L'appareil enregistre les images en continu à environ 12 ou 10 images par seconde maximum.
<b>⌘</b> (Film)	Vous permet de capturer des films avec l'exposition réglée manuellement (la vitesse d'obturation et la valeur d'ouverture).
<b>P</b> (Programme Auto)	Vous permet de réaliser des prises de vue avec l'exposition réglée automatiquement (la vitesse d'obturation et la valeur d'ouverture). Les autres réglages peuvent être effectués manuellement.

<b>A (Priorité ouvert.)</b>	Vous permet de réaliser des prises de vue après avoir réglé manuellement la valeur d'ouverture à l'aide de la molette de commande.
<b>S (Priorité vitesse)</b>	Vous permet de réaliser des prises de vue après avoir réglé manuellement la vitesse d'obturation à l'aide de la molette de commande.
<b>M (Exposition manuelle)</b>	Vous permet de réaliser des prises de vue après avoir réglé manuellement l'exposition (la vitesse d'obturation et la valeur d'ouverture) à l'aide de la molette de commande.

## i📷+ Automatique supérieur

### 1 Placez le sélecteur de mode sur i📷+ (Automatique supérieur).

### 2 Pointez l'appareil vers le sujet.

Lorsque l'appareil reconnaît les conditions de prise de vue et effectue les réglages en fonction, les informations suivantes sont indiquées : indicateur de mode de scène reconnu, fonction de prise de vue appropriée, nombre d'images à prendre.

Indicateur de mode de scène reconnu

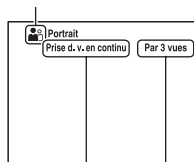

Fonction de prise de vue

Nombre d'images à prendre

### 3 Effectuez la mise au point et prenez le sujet.

#### Scène reconnue par l'appareil

🌙 (Scène de nuit)	👤 (Crépuscule sans trépied)	🏞️ (Paysage)
📷 (Portrait contre-jour)	👤 (Portrait)	🌃 (Scène nuit + trépied)
📷 (Contre-jour)	🌸 (Macro)	👤 (Portrait de nuit)
👤 (Projecteur)	💡 (Lumière faible)	👤 (Enfant en bas âge)

## Fonction de prise de vue

Prise d. v. en continu (44)	Sync. lente (41)	HDR auto (53)
Sync. lum. jour	Vitesse lente	Crépuscule sans trépied (38)









## SCN Sélection scène

**1 Placez le sélecteur de mode sur SCN (Sélection scène).**

**2 Sélectionnez le mode souhaité avec ▲/▼, puis appuyez sur le centre du pavé de commande.**

- Pour changer de scène, appuyez sur la touche Fn, puis sélectionnez une autre scène.

**3 Effectuez la mise au point et prenez le sujet.**

 (Portrait)	Permet d'estomper l'arrière-plan et d'augmenter la netteté du sujet. Permet de reproduire en douceur les tons de la peau.
 (Activités sportives)	Permet de prendre un sujet mobile à une vitesse d'obturation rapide de sorte que le sujet ait l'air immobile. L'appareil prend des vues en continu tant que vous maintenez le déclencheur enfoncé.
 (Macro)	Permet de capturer des sujets proches, tels que des fleurs ou des aliments.
 (Paysage)	Permet de photographier toute l'étendue d'un paysage avec une mise au point précise et des couleurs éclatantes.
 (Crépuscule)	Permet de restituer magnifiquement le rouge des couchers de soleil.
 (Scène de nuit)	Permet de prendre des scènes de nuit à une certaine distance, en préservant l'ambiance nocturne.
 (Crépuscule sans trépied)	Permet de capturer des scènes de nuit avec moins de bruit et de flou, sans utiliser de trépied. Une rafale de vues est prise, et le traitement d'image est appliqué pour réduire le flou du sujet, le bougé de l'appareil et le bruit.
 (Portrait de nuit)	Permet de prendre des portraits dans des scènes de nuit.

## Panor. par balayage/3D Panorama 3D balayage

**1** Placez le sélecteur de mode sur  (Panor. par balayage)/ (Panorama 3D balayage).

**2** Pointez l'appareil vers l'extrémité du sujet, puis enfoncez le déclencheur à mi-course pour effectuer la mise au point.

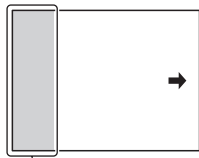

Cette partie ne sera pas prise

**3** Enfoncez complètement le déclencheur.

**4** Faites un panoramique ou inclinez l'appareil vers l'extrémité, en suivant les indications fournies à l'écran.

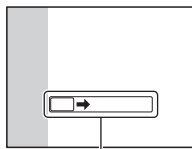

Barre d'indications

Prise de vue d'images adaptées au sujet

## T AE priorité avance continue



**1** Placez le sélecteur de mode sur T  (Mode AE priorité continue).

**2** Sélectionnez le mode désiré à l'aide de ▲/▼ sur le pavé de commande, puis appuyez sur ● sur le pavé de commande.

- Pour changer de mode, appuyez sur la touche Fn, puis sélectionnez un autre mode.

**3** Effectuez la mise au point et prenez les sujets.

- L'appareil continue la prise de vues tant que vous maintenez le déclencheur complètement enfoncé.

T  (Rafale télé-zoom en priorité AE)	L'appareil enregistre les images en continu à environ 12 images par seconde maximum. <ul style="list-style-type: none"> <li>• La taille de zoom minimale de l'appareil est réglée sur 1,4 fois et la taille de l'image peut être réglée sur M ou S.</li> </ul>
 (AE priorité continue)	L'appareil enregistre les images en continu à environ 10 images par seconde maximum. La taille de l'image peut être réglée sur L.



# Utilisation du flash

Dans les endroits sombres, le flash vous permet d'obtenir des images lumineuses de sujets faiblement éclairés et d'empêcher les bougés. Lors des prises de vue à contre-jour, vous pouvez utiliser le flash pour photographier une image lumineuse du sujet à contre-jour.

## 1 Touche Fn → ⚡ (Mode Flash) → Sélectionner le réglage désiré

- Pour plus d'informations sur les modes de flash disponibles pour chaque mode de prise de vue, reportez-vous page 77.

## 2 Appuyez sur la touche ⚡.

Le flash sort.

- Dans le mode Auto intelligent, Automatique supérieur ou Sélection de scène, le flash sort automatiquement si le niveau de lumière est insuffisant ou si le sujet est à contre-jour. Le flash interne ne sort pas, même si vous appuyez sur la touche ⚡.

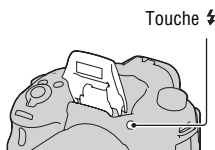





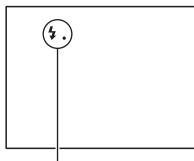

## 3 Une fois que le flash a terminé de charger, photographiez le sujet.

- ⚡● Clignotant : Le flash est en cours de chargement. Lorsque le témoin clignote, vous ne pouvez pas déclencher l'obturateur.
- ⚡● Allumé : Le flash a été chargé et est prêt à fonctionner.

- Dans le mode Autofocus, lorsque vous enfoncez le déclencheur jusqu'à mi-course avec un éclairage insuffisant, il se peut que le flash se déclenche pour vous aider à faire la mise au point sur un sujet (Illuminateur AF).



Témoin ⚡● (Flash en cours de chargement)

 <b>(Flash désactivé)</b>	Ne se déclenche pas, même si le flash interne sort. <ul style="list-style-type: none"><li>• Vous ne pouvez pas sélectionner cet élément si le sélecteur de mode est sur P, A, S ou M. Mais le flash ne se déclenchera pas s'il n'est pas sorti.</li></ul>
 <b>(Flash auto)</b>	Le flash se déclenche si l'éclairage est insuffisant ou si le sujet est en contre-jour.
 <b>(Flash forcé)</b>	Le flash se déclenche à chaque fois que vous appuyez sur le déclencheur.
 <b>(Sync. lente)</b>	Le flash se déclenche à chaque fois que vous appuyez sur le déclencheur. La prise de vue en synchronisation lente permet de photographier une prise de vue d'une image claire, à la fois du sujet et de l'arrière-plan, en ralentissant la vitesse d'obturation.
 <b>(Sync. arrière)</b>	Le flash se déclenche juste avant la fin de l'exposition à chaque fois que vous appuyez sur le déclencheur.
 <b>(Sans fil)</b>	L'appareil déclenche un flash externe (vendu séparément) qui n'est pas situé sur l'appareil (Prise de vue au flash sans fil).

# Réglage de la luminosité de l'image

À l'exception du mode d'exposition M, l'exposition est sélectionnée automatiquement (Exposition automatique).

D'après l'exposition acquise par l'exposition automatique, vous pouvez effectuer la correction d'exposition. Vous pouvez rendre toute l'image plus lumineuse en déplaçant la valeur vers le côté +. L'image entière devient plus sombre lorsque vous déplacez la valeur vers le côté - (correction d'exposition).

## 1 Appuyez sur la touche .

Touche .



## 2 Réglez l'exposition avec la molette de commande.

Vers + (au-dessus) : Pour éclaircir l'image.

Vers - (au-dessous) : Pour foncer l'image.

- En mode viseur, vérifiez l'exposition à l'aide de l'échelle IL.

L'écran LCD est ajusté après l'exposition.

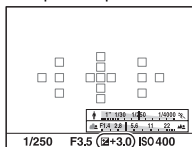

Exposition corrigée

L'écran dans le viseur

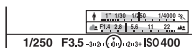

Exposition standard

## 3 Effectuez la mise au point et prenez le sujet.

### Techniques de prise de vue

- Réglez le niveau de correction en vérifiant l'image enregistrée.
- Grâce à la prise de vue avec fourchette, vous pouvez prendre plusieurs images avec l'exposition décalée vers le côté plus ou moins (page 44).

### Remarque





- Cet élément ne peut pas être ajusté lorsque le mode d'exposition est réglé sur Auto intelligent, Automatique supérieur ou Sélection de scène.

# / **Sélection du mode d'entraînement**

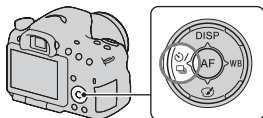
Vous pouvez utiliser le mode d'entraînement qui vous convient, comme vue par vue, prise de vue en rafale ou bracket.

 /  **sur le pavé de commande** →  
**Sélectionner le mode désiré**



 (Prise de vue unique)	Ce mode est destiné aux prises de vue générales.
 (Prise d. v. en continu)	L'appareil enregistre les images en continu.
 (Retardateur)	Le retardateur 10 secondes est utile lorsque vous désirez figurer sur la photo. Le retardateur 2 secondes permet de réduire le bougé de l'appareil.
<b>BRK C</b> (Bracket : conti.)	Vous pouvez capturer 3 images, chacune avec un degré d'exposition différent.
<b>BRK S</b> (Bracket simple)	Vous pouvez capturer 3 images, l'une après l'autre, chacune avec un degré d'exposition différent.
<b>BRK WB</b> (Bracket bal. B)	3 images sont enregistrées avec le décalage de la balance des blancs, en se basant sur la balance des blancs et la température de couleur/le filtre couleur sélectionnés.
 (Télécommande)	Vous pouvez photographier en utilisant les touches SHUTTER et 2SEC (l'obturateur est déclenché après 2 secondes) situées sur la Télécommande sans fil RMT-DSLR1 (vendu séparément).

# Sélection de l'affichage d'informations d'enregistrement (DISP)

À chaque fois que vous appuyez sur DISP sur le pavé de commande, l'écran des informations d'enregistrement change comme suit.

Vous pouvez sélectionner les affichages disponibles dans le viseur ou sur l'écran LCD séparément.

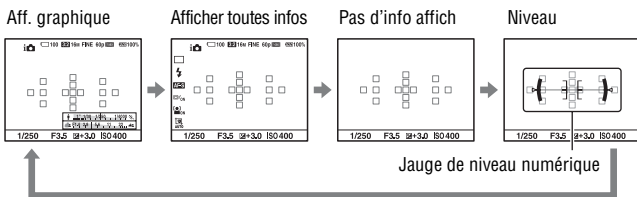
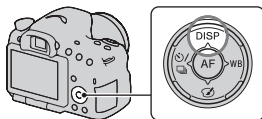

## Affichage graphique

L'Affichage graphique indique la vitesse d'obturation et la valeur d'ouverture dans des graphiques, et illustre clairement le fonctionnement de l'exposition. Les pointeurs sur les témoins de vitesse d'obturation et d'ouverture indiquent la valeur en cours.

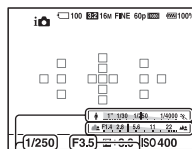

Valeur d'ouverture  
Vitesse d'obturation

# Réglage de la taille de l'image

## Taille d'image

Touche MENU →  1 → [Taille d'image] → Sélectionner la taille désirée

[Ratio d'aspect]: [3:2]

Taille image		Consignes d'utilisation
L:16M	4912 × 3264 pixels	Pour les impressions jusqu'au format A3+
M:8.4M	3568 × 2368 pixels	Pour les impressions jusqu'au format A4
S:4.0M	2448 × 1624 pixels	Pour les impressions jusqu'au format L/2L

[Ratio d'aspect]: [16:9]

Taille image		Consignes d'utilisation
L:14M	4912 × 2760 pixels	Pour la visualisation sur un téléviseur haute définition
M:7.1M	3568 × 2000 pixels	
S:3.4M	2448 × 1376 pixels	

### Remarque

- Lorsque vous sélectionnez une image RAW avec [Qualité], la taille de l'image RAW correspond à L. Cette taille n'est pas indiquée sur l'écran.

## Panorama : taille

Vous pouvez régler la taille d'image des images panoramiques. La taille d'image varie selon le réglage de la direction de prise de vue (page 55).

Touche MENU →  1 → [Panorama : taille] ou [Pan. 3D: Taille image] → Sélectionnez la taille souhaitée

**[Panorama : taille]**

<b>Standard</b>	[Panorama : orient.] est réglé sur [Haut] [Bas] : 3872 × 2160 [Panorama : orient.] est réglé sur [Droite] [Gauche] : 8192 × 1856
<b>Large</b>	[Panorama : orient.] est réglé sur [Haut] [Bas] : 5536 × 2160 [Panorama : orient.] est réglé sur [Droite] [Gauche] : 12416 × 1856

**[Pan. 3D: Taille image]**

<b>16:9</b>	1920 × 1080
<b>Standard</b>	4912 × 1080
<b>Large</b>	7152 × 1080

# Agrandissement d'images

Vous pouvez agrandir une image fixe pour l'examiner de plus près. Cette fonction est utile pour vérifier la mise au point d'une image enregistrée.

---

**1 Affichez l'image que vous souhaitez faire agrandir, puis appuyez sur la touche  $\oplus$ .**

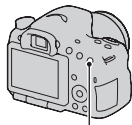

Touche  $\oplus$

---

**2 Effectuez un zoom avant ou arrière à l'aide des touches  $\oplus$  et  $\ominus$ .**

- Pivotez le sélecteur de commande pour basculer l'image au même agrandissement d'affichage. Lorsque vous prenez plusieurs clichés avec la même composition, vous pouvez comparer leur mise au point.
- 

**3 Sélectionnez une partie que vous souhaitez agrandir en utilisant  $\blacktriangle$ / $\blacktriangledown$ / $\blacktriangleleft$ / $\blacktriangleright$  sur le pavé de commande.**

---

## Pour annuler la lecture agrandie

Appuyez sur le centre du pavé de commande pour que l'image revienne à sa taille normale.



# Basculement vers l'affichage de la liste des images

Vous pouvez afficher simultanément plusieurs images à l'écran.

## Appuyez sur la touche .

L'écran d'index d'images s'affiche.

- Vous pouvez sélectionner le nombre d'images affichées sur une page de l'écran d'index de l'image en utilisant [Index d'images] dans le menu de lecture .

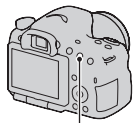

Touche 

## Pour retourner à l'écran image individuelle

Appuyez sur le centre du pavé de commande lorsque vous avez sélectionné l'image désirée.

## Pour afficher le dossier souhaité

Sélectionnez la barre de gauche sur l'écran d'index d'images à l'aide du pavé de commande, puis sélectionnez le dossier souhaité avec ▲/▼. Appuyer sur le centre du pavé de commande lorsque la barre de gauche est sélectionnée permet de changer le mode de visualisation.



# Visualisation des images sur un téléviseur

Pour afficher sur un téléviseur des images enregistrées sur l'appareil photo, vous avez besoin d'un câble HDMI (vendu séparément) et d'un téléviseur HD équipé d'une connexion HDMI.

## 1 Mettez l'appareil et le téléviseur hors tension, puis raccordez l'appareil au téléviseur.

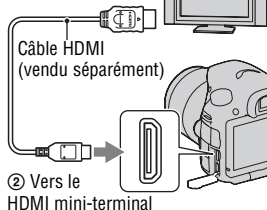

① Vers la connexion HDMI



## 2 Allumez le téléviseur et choisissez l'entrée vidéo.

- Pour plus d'informations, consultez le mode d'emploi du téléviseur.

## 3 Mettez l'appareil sous tension et appuyez sur la touche .

Les images prises avec l'appareil apparaissent sur le téléviseur. Sélectionnez l'image désirée à l'aide de  /  sur le pavé de commande.



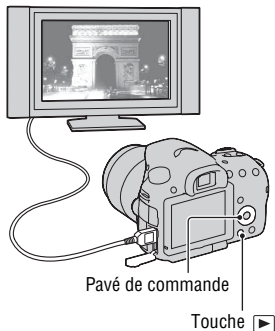





- L'écran LCD de l'appareil ne s'allume pas.



# Fonctions pouvant être activées par les touches/commutateurs

Vous pouvez régler ou activer diverses fonctions avec ces touches/commutateurs.

Pour connaître l'emplacement des touches/commutateurs, reportez-vous à « Identification des pièces » (page 12).

<b>Touche</b> 	Permet de sortir le flash.
<b>Touche</b> 	Permet de corriger l'exposition.
<b>Touche ISO</b>	Permet de régler la sensibilité ISO.
<b>Touche FINDER/LCD</b>	Permet de basculer l'affichage entre l'écran LCD et le viseur.
<b>Touche MENU</b>	Permet d'afficher l'écran du menu pour le réglage de l'élément du menu.
<b>Touche MOVIE</b>	Permet d'enregistrer des films.
<b>Touche AEL/Touche AV/ Touche</b>  /Touche 	Permet de fixer l'exposition de l'ensemble de l'écran./Permet de définir la valeur d'ouverture./Affiche plusieurs images sur l'écran simultanément./Permet de diminuer une image qui a été agrandie pour la visualisation.
<b>Touche ZOOM/Touche</b> 	Agrandit et capture le sujet en utilisant le zoom de l'appareil (ZOOM)./Permet d'agrandir une image pour la visualisation.
<b>Touche Fn/Touche</b> 	Permet d'afficher l'écran de réglage de la fonction réglée à l'aide de la touche Fn./Permet de faire pivoter les images.
<b>Pavé de commande</b>	Permet de régler les fonctions suivantes : Affichage, Balance des blancs, Entraînement, Effet de photo et Autofocus.
<b>Touche</b> 	Permet de lire les images.
<b>Touche ?/Touche</b> 	Permet d'afficher un conseil de prise de vue ou le guide interne./Permet de supprimer les images.
<b>Commutateur de mode de mise au point</b>	Permet de basculer entre l'autofocus et la mise au point manuelle.
<b>Touche d'aperçu/Touche de loupe de mise au point.</b>	Vérifie le flou de l'arrière-plan./Vous permet de vérifier le focus en agrandissant l'image avant la capture.

# Sélection d'une fonction avec la touche Fn (Fonction)

Cette touche est utilisée pour régler ou exécuter des fonctions utilisées fréquemment pendant les prises de vue.

## 1 Appuyez sur la touche Fn.

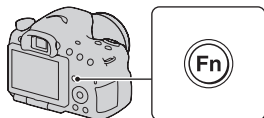

## 2 Sélectionnez l'élément souhaité à l'aide de ▲/▼/◀/▶ sur le pavé de commande, puis appuyez sur le centre ● pour l'exécuter.

L'écran de réglage s'ouvre.

## 3 En suivant le guide des opérations, sélectionnez et validez la fonction désirée.

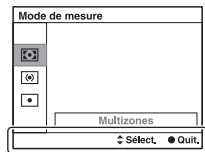

Guide des opérations

## Pour régler l'appareil photo directement à partir de l'écran des informations d'enregistrement

Faites pivoter la molette de commande sans appuyer sur le centre ● dans l'étape 2. Vous pouvez régler l'appareil directement à partir de l'écran d'informations d'enregistrement.

# Fonctions pouvant être sélectionnées par la touche Fn (Fonction)

Les fonctions qui peuvent être sélectionnées par la touche Fn sont les suivantes :

<b>Sélection scène</b>	Permet la sélection d'un mode adapté aux conditions de prise de vue dans les réglages prédéfinis de Sélection de scène. (Portrait/Activités sportives/Macro/Paysage/Crépuscule/Scène de nuit/Crépuscule sans trépied/Portrait de nuit)
<b>Film</b>	Permet de sélectionner le mode d'exposition adapté au sujet ou à l'effet et d'enregistrer des films. (P/A/S/M)
<b>Mode AE priorité continue</b>	Détermine la vitesse pour la prise de vue en rafale. (Rafale télé-zoom en priorité AE/AE priorité continue)
<b>Entraînement</b>	Permet de régler l'entraînement, par exemple prise de vue en rafale. (Prise de vue unique/Prise d. v. en continu/Retardateur/Bracket : conti./Bracket simple/Bracket.bal.B/ Télécommande)
<b>Mode Flash</b>	Permet de régler le mode de flash. (Flash désactivé/Flash auto/Flash forcé/Sync. lente/Sync. arrière/Sans fil)
<b>Mode autofocus</b>	Permet de sélectionner la méthode de mise au point en fonction du mouvement du sujet. (AF ponctuel/AF automatique/AF continu)
<b>Zone AF</b>	Permet de sélectionner la zone de mise au point. (Large/Zone/Spot/Local)
<b>Suivi d'objet</b>	Permet de maintenir la mise au point sur un sujet tout en le suivant. (ON/OFF)
<b>Sourire/Dét. visage</b>	Permet de capturer automatiquement le visage des modèles avec la mise au point et l'exposition optimales./Capture lorsqu'un sourire est détecté. (Détect. visage inactif/Détection de visage Activé (Visage enr.)/Détect. visage activé/Détec. de sourire)
<b>Cadrage portr. auto.</b>	Analyse la scène lors de la capture d'un visage et sauvegarde automatiquement une autre image avec une composition bien équilibrée. (Auto/OFF)

## Fonctions pouvant être sélectionnées par la touche Fn (Fonction)

<b>ISO</b>	Permet de régler la sensibilité de l'éclairage. Plus la valeur est grande, plus la vitesse d'obturation est rapide. (Réduc. bruit multi-photos/ISO AUTO à 16000)
<b>Mode de mesure</b>	Permet de sélectionner la méthode de mesure de la luminosité. (Multizones/Pondérat. cent./Spot)
<b>Correct.flash</b>	Permet de régler l'intensité de la sortie de flash. (+2,0 EV à -2,0 EV)
<b>Bal. des blancs</b>	Permet de régler les tonalités de couleur des images. (Bal.blancs auto/Lumière jour/Ombre/Nuageux/ Incandescent/Fluor. : Blanc chaud/Fluor. : Blanc froid/ Fluor. : Blanc neutre/Fluor. : Lumière jour/Flash/Temp./ Filtre C./Personnalisée)
<b>Opti Dyn/HDR aut</b>	Permet de corriger automatiquement la luminosité et le contraste. (OFF/Optimiseur Dyna/HDR auto)
<b>Modes créatifs</b>	Permet de sélectionner le traitement d'image souhaité. (Standard/Eclatant/Portrait/Paysage/Crépuscule/Noir et blanc)
<b>Effet de photo</b>	Permet de prendre une photo avec l'effet de filtre souhaité pour obtenir une expression plus marquante. (OFF/Toy Camera/Couleur pop/Postérisation/Photo rétro/ Soft High-key/Couleur partielle/Monoc. contr. élevé/Flou artistique/Peinture HDR/Monochrome riche/Miniature)

# Fonctions sélectionnées avec la touche MENU

Vous pouvez ajuster les réglages de base de l'appareil photo en général, ou exécuter des fonctions comme la prise de vue, la lecture ou d'autres opérations.

Appuyez sur la touche MENU, réglez l'élément souhaité avec ▲/▼/◀/▶ sur le pavé de commande, puis appuyez au centre du pavé de commande.



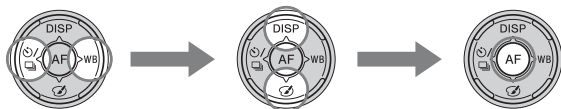



Sélectionnez une page du menu    Sélectionnez un élément du menu









## Menu de prise de vue d'images fixes









<b>Taille d'image</b>	Permet de sélectionner la taille des images fixes. (L:16M/M:8.4M/S:4.0M (Lorsque [Ratio d'aspect] est réglé sur 3:2) L:14M/M:7.1M/S:3.4M (Lorsque [Ratio d'aspect] est réglé sur 16:9))
<b>Ratio d'aspect</b>	Permet de sélectionner le ratio d'aspect des images fixes. (3:2/16:9)
<b>Qualité</b>	Permet de régler la qualité d'image des images fixes. (RAW/RAW & JPEG/Fine/Standard)
<b>Panorama : taille</b>	Permet de sélectionner la taille des images panoramiques. (Standard/Large)
<b>Panorama : orient.</b>	Permet de définir le sens de prise de vue des images panoramiques. (Droite/Gauche/Haut/Bas)
<b>Pan. 3D: Taille image</b>	Permet de sélectionner la taille des images en 3D. (16:9/Standard/Large)
<b>Pan. 3D: Orientation</b>	Permet de définir le sens de prise de vue des images en 3D. (Droite/Gauche)

 1 <b>2</b> 3      	
<b>Zoom « Clear Image »</b>	Permet de zoomer sur une image avec une qualité supérieure au zoom numérique. (ON/OFF)
<b>Zoom numérique</b>	Permet de zoomer sur une image avec une loupe supérieure au zoom d'image claire. Cette caractéristique peut également être disponible dans l'enregistrement de films. (ON/OFF)
<b>RB Pose longue</b>	Permet de régler le traitement de la réduction du bruit pour les prises de vues dans lesquelles la vitesse d'obturation est supérieure ou égale à 1 seconde. (ON/OFF)
<b>RB ISO élevée</b>	Permet de régler le traitement de Réduction du bruit pour une prise de vue à sensibilité élevée. (Elevé/Normal/Faible)
<b>Commande flash</b>	Permet de définir la méthode de détermination de l'intensité de la sortie de flash. (Flash ADI/Pré-éclair TTL)
<b>Illuminateur AF</b>	Permet de régler l'illuminateur AF, qui répand de la lumière dans une scène sombre pour aider à faire la mise au point. (Auto/OFF)
<b>Espace colorim.</b>	Modifie l'étendue de la plage de couleurs reproductibles par l'appareil. (sRVB/AdobeRVB)

 1 2 <b>3</b>      	
<b>SteadyShot</b>	Permet de régler SteadyShot. (ON/OFF)
<b>Conseils pr prise vue</b>	Vous permet d'accéder à tous les conseils de prise de vue.

## Menu de prise de vue de films

  <b>1</b>     	
<b>Format fichier</b>	Permet de sélectionner le format de fichier film. (AVCHD/MP4)
<b>Réglage d'enregistr.</b>	Permet de sélectionner la taille des films. (60i 24M(FX)/50i 24M(FX)/60i 17M(FH)/50i 17M(FH)/60p 28M(PS)/50p 28M(PS)/24p 24M(FX)/25p 24M(FX)/24p 17M(FH)/25p 17M(FH)/1440×1080 12M/VGA 3M)



<b>Enregistrement audio</b>	Permet de régler si le son est enregistré ou non lors de la prise de vue d'un film. (ON/OFF)
<b>Réduction bruit vent</b>	Permet de réduire le bruit du vent pendant l'enregistrement d'un film. (ON/OFF)
<b>SteadyShot</b>	Permet de régler SteadyShot. (ON/OFF)

## Menu de personnalisation

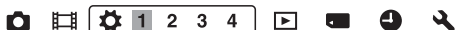

<b>Eye-Start AF</b>	Permet de définir si l'autofocus sera utilisé ou non lorsque vous utilisez le viseur. (ON/OFF)
<b>Régl. FINDER/LCD</b>	Permet de régler la méthode de commutation entre le viseur et l'écran LCD. (Auto/Manuel)
<b>Grossis. viseur</b>	Change la taille de l'écran dans le viseur. Si vous ne pouvez pas avoir tout l'écran dans le viseur, réglez-le sur [Standard]. (Maximale/Standard)
<b>Réd. yeux rouges</b>	Permet de réduire le phénomène yeux rouges lors de l'utilisation du flash. (ON/OFF)
<b>Déc sans obj.</b>	Permet de régler si l'obturateur peut s'ouvrir en l'absence d'objectif. (Activé/Désactivé)
<b>Auto.sup. Pr vue continu</b>	Permet de définir si la prise de vue est continue ou non en mode Automatique supérieur. (Auto/OFF)
<b>Auto.sup. Extract. image</b>	Permet de régler si toutes les images prises en continu vont être enregistrées en mode Automatique supérieur. (Auto/OFF)

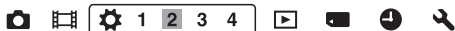

<b>Quadrillage</b>	Permet l'affichage du quadrillage pour aider au bon alignement de la photo vis-à-vis du sujet. (Grille règle des tiers/Grille carrée/Diag. + Grille carrée/OFF)
--------------------	--

<b>Affichage instantané</b>	Permet d'afficher l'image capturée après la prise de vue. Permet de régler l'affichage instantané. (10 sec./5 sec./2 sec./OFF)
<b>Bouton DISP (Ecran)</b>	Permet de sélectionner les modes d'affichage à l'écran disponibles sur l'écran LCD sélectionnables en appuyant sur DISP sur le pavé de commande. (Aff. graphique/Afficher toutes infos/Pas d'info affich/Niveau/Histogramme/Pour le viseur)
<b>Bouton DISP (Viseur)</b>	Permet de sélectionner les modes d'affichage à l'écran disponibles sur le viseur sélectionnables en appuyant sur DISP sur le pavé de commande. (Aff. graphique/Afficher toutes infos/Pas d'info affich/Niveau/Histogramme)
<b>Niveau d'intensification</b>	Met en évidence le contour des plages de mise au point avec une couleur spécifique en mise au point manuelle. (Élevé/Moyen/Faible/OFF)
<b>Couleur d'intensification</b>	Permet de définir la couleur utilisée pour la fonction d'intensification. (Rouge/Jaune/Blanc)
<b>Affichage Live View</b>	Permet de définir l'affichage ou non de l'effet d'une fonction à l'écran, par exemple l'effet de la valeur de correction de l'exposition. (Définit. d'effet activé/Définit. d'effet désac.)

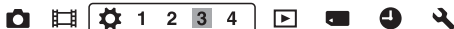

<b>Fonc. touche AEL</b>	Permet d'attribuer la fonction souhaitée à la touche AEL. (Correction exposition/Entraînement/Mode Flash/Mode autofocus/Zone AF/Détection de visage/Détec. de sourire/Cadragé portr. auto./ISO/Mode de mesure/Correct.flash/Bal. des blancs/Opti Dyn/HDR aut/Modes créatifs/Effet de photo/Taille d'image/Qualité/Maintien AEL/App/Relâ AEL/☐ Maintien AEL/☐ App/Relâ AEL/Suivi d'objet/Verrou AF/Aperçu ouverture/Aperçu prise de vue/Zoom/Loupe mise pt)
<b>Bouton ISO</b>	Permet d'attribuer la fonction souhaitée à la touche ISO. (Correction exposition/Entraînement/Mode Flash/Mode autofocus/Zone AF/Détection de visage/Détec. de sourire/Cadragé portr. auto./ISO/Mode de mesure/Correct.flash/Bal. des blancs/Opti Dyn/HDR aut/Modes créatifs/Effet de photo/Taille d'image/Qualité/Maintien AEL/App/Relâ AEL/☐ Maintien AEL/☐ App/Relâ AEL/Suivi d'objet/Verrou AF/Aperçu ouverture/Aperçu prise de vue/Zoom/Loupe mise pt)

<b>Bouton Aperçu</b>	Permet de sélectionner la méthode à utiliser pour la touche d'aperçu activée. (Aperçu prise de vue/Aperçu ouverture/Loupe mise pt)
<b>Touche Verr AF</b>	Permet de régler la fonction du bouton de verrouillage de mise au point de l'objectif. (Verrou AF/Aperçu P.d.C.)
<b>Bouton MOVIE</b>	Permet de sélectionner le mode approprié pour la touche MOVIE . (Toujours/Mode Film uniquement.)



<b>Comp. objectif : Dégradé</b>	Permet de corriger l'ombre dans les angles de l'écran due à l'objectif fixé. (Auto/OFF)
<b>Comp. obj. : Aber. chr.</b>	Permet de réduire la déviation de couleur dans les angles de l'écran due à l'objectif fixé. (Auto/OFF)
<b>Comp. obj. : Distorsion</b>	Permet de corriger la distorsion de l'écran due à l'objectif fixé. (Auto/OFF)
<b>Obturat. à rideaux avant</b>	Permet d'activer ou désactiver la fonction d'obturateur à rideaux avant électronique. (ON/OFF)
<b>Enregistrement visage</b>	Permet d'enregistrer ou de changer la personne qui doit avoir la priorité de la mise au point. (Nouvel enregistrement/Modification de l'ordre/Supprimer/Suppr. tout)
<b>Suivi priorité sur visage</b>	Sélectionne suivre de préférence un certain visage ou non lorsque l'appareil détecte ce visage pendant le suivi d'objet. (ON/OFF)

## Menu de lecture



<b>Supprimer</b>	Permet d'effacer des images. (Images multipl./Tout le dossier/Tous fichiers vue AVCHD)
<b>Mode Visualisation</b>	Vous permet de déterminer comment grouper les images lues. (Vue par dossier (Image fixe)/Vue par dossier (MP4)/Vue AVCHD)

<b>Diaporama</b>	Permet d'afficher un diaporama. (Répéter/Intervalle/Type d'image)
<b>Index d'images</b>	Permet d'afficher la liste des images. (4 images/9 images)
<b>Affichage 3D</b>	Permet de lire des images en 3D sur un téléviseur 3D compatible connecté à l'appareil.
<b>Protéger</b>	Permet de protéger ou d'annuler la protection d'une image. (Images multipl./Annuler toutes les images/Annuler tous les films (MP4)/Annuler ts fich. vue AVCHD)
<b>Spécifier impression</b>	Ajoute ou supprime l'indication DPOF sur des images. (Réglage DPOF/Impression date)

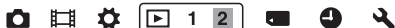

<b>Réglages du volume</b>	Permet de régler le volume pour la lecture de films.
<b>Affichage lecture</b>	Permet de régler comment lire une image enregistrée en portrait. (Rotation auto/Rotation manu.)

## Menu Outils carte mémoire



<b>Formater</b>	Permet de formater la carte mémoire.
<b>N° de fichier</b>	Permet de définir la méthode utilisée pour attribuer des numéros de fichier aux images fixes et films MP4. (Série/Réinitialiser)
<b>Nom du dossier</b>	Permet de régler le format de dossier des images fixes. (Standard/Date)
<b>Sélect. dossier REC</b>	Permet de modifier le dossier sélectionné pour l'enregistrement des images fixes et des films MP4.
<b>Création d'un dossier</b>	Permet de créer un nouveau dossier pour enregistrer des images fixes et des films MP4.
<b>Récup. BD images</b>	Permet de récupérer le fichier de base de données d'images et d'activer l'enregistrement et la lecture.
<b>Afficher espace carte</b>	Permet d'afficher la durée d'enregistrement restante des films et le nombre d'images pouvant être enregistrées sur la carte mémoire.

## Menu de configuration de l'horloge



<b>Rég. date/heure</b>	Permet de régler la date et l'heure ainsi que l'heure d'été.
<b>Réglage zone</b>	Permet de régler l'emplacement d'utilisation.

## Menu de réglage



<b>Démarrer menu</b>	Permet de régler la position par défaut du curseur du menu sur l'élément du haut ou sur le dernier élément sélectionné. (Haut/Précédent)
<b>Luminosité LCD</b>	Permet de régler la luminosité de l'écran LCD. (Auto/Manuel)
<b>Luminosité du viseur</b>	Permet de régler la luminosité du viseur. (Auto/Manuel)
<b>Mode éco</b>	Permet de régler le niveau d'économie de courant. (Standard/Max)
<b>Éco d'énergie</b>	Permet de régler l'intervalle après lequel le mode économie d'énergie est activé. (30 min./5 min./1 min./20 sec./10 sec.)
<b>Résolution HDMI</b>	Permet de régler la résolution lorsque l'appareil est connecté à un téléviseur HDMI. (Auto/1080p/1080i)
<b>COMMANDE HDMI</b>	Permet d'utiliser l'appareil depuis un téléviseur prenant en charge « BRAVIA » Sync. (ON/OFF)



<b>Réglages télécharg.*</b>	Permet de régler la fonction de téléchargement de l'appareil lors de l'utilisation d'une carte Eye-Fi. (ON/OFF)
<b>Connexion USB</b>	Permet de régler la méthode de connexion USB. (Auto/Stock.de mass/MTP)
<b>Signal sonore</b>	Permet de régler si le signal sonore doit être utilisé une fois la mise au point effectuée ou lorsque le retardateur fonctionne. (ON/OFF)
<b>Mode nettoyage</b>	Permet de lancer le mode de nettoyage du capteur d'image.

\* S' affiche lorsqu'une carte Eye-Fi (vendu séparément) est insérée dans l'appareil.



<b>Version</b>	Permet d'afficher la version du logiciel de l'appareil.
<b>Langue</b>	Permet de sélectionner la langue.
<b>Guide sél. de mode</b>	Active ou désactive le guide du sélecteur de mode (explication de chaque mode de prise de vue). (ON/OFF)
<b>Mode Démo</b>	Permet d'activer ou de désactiver la lecture de démonstration d'un film. (ON/OFF)
<b>Initialiser</b>	Permet de restaurer les réglages par défaut. (Rétablir défaut/Réinit.mode Enr/Réinit.perso)

# Utilisation de la fonction de guide de l'appareil

## Guide interne

Lorsque vous appuyez sur la touche ? (Guide interne) sur l'écran Fn ou l'écran de menu, un guide correspondant à la fonction ou au réglage sélectionné(e) apparaît automatiquement.

Sélectionnez des fonctions ou réglages non disponibles sur l'écran Fn puis appuyez au centre du pavé de commande, la configuration appropriée permettant de les activer est indiquée.

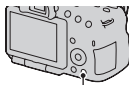

Touche ? (Guide interne)

## Conseil de prise de vue

L'appareil affiche les conseils de prise de vue en fonction du mode de prise de vue sélectionné.

### 1 Appuyez sur la touche ? (Guide interne) lorsque les informations d'enregistrement s'affichent.

Une liste de conseils de prise de vue en fonction du sujet en cours apparaît automatiquement.

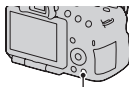

Touche ? (Guide interne)

### 2 Sélectionnez le conseil de prise de vue souhaité à l'aide de ▲/▼ sur le pavé de commande, puis appuyez au centre du pavé de commande.

Le conseil de prise de vue s'affiche.

- Vous pouvez faire défiler l'écran avec ▲/▼.
- Vous pouvez sélectionner l'élément avec ◀/▶.

### **Pour accéder à tous les conseils de prise de vue**

Vous pouvez effectuer une recherche dans tous les conseils de prise de vue à partir du menu.

Utilisez cet élément si vous souhaitez lire des conseils de prise de vue que vous avez déjà lus.

**Touche MENU →  3 → [Conseils pr prise vue] → Sélectionner le conseil de prise de vue désiré**



# Utilisation avec votre ordinateur

Les applications suivantes sont contenues dans le CD-ROM (fourni) pour permettre une utilisation plus polyvalente des images prises avec l'appareil.

- « Image Data Converter »

Vous pouvez ouvrir des fichiers d'image au format RAW.

- « PlayMemories Home »

Vous pouvez importer des images fixes ou des films enregistrés avec l'appareil sur votre ordinateur, afin de pouvoir les visionner, et utiliser différentes caractéristiques adéquates pour améliorer les images que vous avez capturées.

Pour des remarques détaillées sur l'installation, reportez-vous aussi à la page 67.

## Remarques

- Utilisez « Image Data Converter » pour lire des images RAW.
- « PlayMemories Home » n'est pas compatible avec les ordinateurs Mac. Lorsque vous lisez des images sur des ordinateurs Mac, utilisez le logiciel d'application approprié fourni avec l'ordinateur Mac.

## Environnement matériel et logiciel recommandé (Windows)

L'environnement suivant est recommandé pour utiliser le logiciel fourni et importer des images via une connexion USB.

<b>Système d'exploitation (préinstallé)</b>	Microsoft Windows XP* SP3/Windows Vista** SP2/Windows 7 SP1
<b>« PlayMemories Home »</b>	<b>Processeur :</b> Intel Pentium III 800 MHz ou plus rapide (Pour la lecture/l'édition de films haute définition : Intel Core Duo 1,66 GHz ou plus rapide/Intel Core 2 Duo 1,66 GHz ou plus rapide, Intel Core 2 Duo 2,26 GHz ou plus rapide (HD FX/FH), Intel Core 2 Duo 2,40 GHz ou plus rapide (HD PS)) <b>Mémoire :</b> Windows XP 512 Mo ou plus (1 Go ou plus est recommandé), Windows Vista/Windows 7 1 Go ou plus <b>Disque dur :</b> Espace disque requis pour l'installation - environ 500 Mo <b>Écran :</b> Résolution de l'écran – 1024 × 768 points ou plus

« Image Data Converter Ver.4 »	<b>Processeur/Mémoire</b> : Pentium 4 ou plus rapide/1 Go ou plus <b>Écran</b> : 1024 × 768 points ou plus
--------------------------------	---

- \* Les éditions 64 bits et Starter ne sont pas prises en charge. Windows Image Mastering API (IMAPI) Ver.2.0 ou suivante est nécessaire pour utiliser la fonction de création de disques.
- \*\* L'édition Starter n'est pas prise en charge.

## Environnement matériel et logiciel recommandé (Mac)

L'environnement suivant est recommandé pour utiliser le logiciel fourni et importer des images via une connexion USB.

<b>Système d'exploitation (préinstallé)</b>	<b>Connexion USB</b> : Mac OS X v10.3 – 10.7 « Image Data Converter Ver.4 »: Mac OS X v10.5, 10.6 (Snow Leopard), 10.7 (Lion)
« Image Data Converter Ver.4 »	<b>Processeur</b> : Intel Core Solo/Core Duo/Core 2 Duo ou plus rapide <b>Mémoire</b> : 1 Go ou plus recommandé. <b>Écran</b> : 1024 × 768 points ou plus

### Remarques

- Le fonctionnement n'est pas garanti dans un environnement basé sur une mise à niveau des systèmes d'exploitation ci-dessus ou dans un environnement multiboot.
- Si vous connectez simultanément 2 ou plusieurs périphériques USB à un même ordinateur, il se peut que certains d'entre eux, y compris votre appareil photo, ne fonctionnent pas, en fonction du type de périphériques USB utilisés.
- La connexion de votre appareil à l'aide d'une interface USB répondant à la norme Hi-Speed USB (compatible USB 2.0) permet un transfert de données avancé (transfert de données haute vitesse) car l'appareil est compatible avec la norme Hi-Speed USB (compatible USB 2.0).
- Lorsque votre ordinateur quitte le mode de veille ou de veille prolongée, il se peut que la communication entre l'appareil et l'ordinateur ne soit pas rétablie simultanément.

# Utilisation du logiciel

## Installation du logiciel (Windows)

Connectez-vous en tant qu'administrateur.

### 1 Mettez l'ordinateur sous tension et insérez le CD-ROM (fourni) dans le lecteur de CD-ROM.

L'écran du menu d'installation apparaît.

- S'il ne s'affiche pas, double-cliquez sur [Ordinateur] (Pour Windows XP : [Poste de travail]) →  (PMHOME) → [Install.exe].
- Si l'écran de Lecture automatique s'affiche, sélectionnez « Exécuter Install.exe » et suivez les instructions qui s'affichent à l'écran pour procéder à l'installation.

### 2 Cliquez sur [Installer].

Vérifiez que « Image Data Converter » et « PlayMemories Home » sont tous deux cochés, puis suivez les instructions à l'écran.

- Raccordez l'appareil à l'ordinateur pendant la procédure en suivant les instructions de l'écran.
- Lorsque le message de confirmation de redémarrage s'affiche, redémarrez l'ordinateur en suivant les instructions à l'écran.
- DirectX peut être installé, en fonction de l'environnement système de votre ordinateur.

### 3 Une fois l'installation terminée, retirez le CD-ROM.

Le logiciel suivant est installé et des icônes de raccourci apparaissent sur le Bureau.

- « Image Data Converter »
- « PlayMemories Home »
- « Guide d'assistance de PlayMemories Home »

#### Remarque

- Si « PMB » (Picture Motion Browser) fourni avec un appareil qui a été acheté avant 2011 a déjà été installé sur l'ordinateur, « PMB » est écrasé par « PlayMemories Home », et il se peut que vous ne sachiez pas utiliser certaines fonctions de « PMB ».

## Installation du logiciel (Mac)

Connectez-vous en tant qu'administrateur.

**1 Mettez l'ordinateur Mac sous tension et insérez le CD-ROM (fourni) dans le lecteur de CD-ROM.**

**2 Double-cliquez sur l'icône CD-ROM.**

**3 Copiez le fichier [IDC\_INST.pkg] du dossier [MAC] sur l'icône du disque dur.**

**4 Double-cliquez sur le fichier [IDC\_INST.pkg] dans le dossier de destination de copie.**

Procédez comme indiqué à l'écran pour terminer l'installation.

## Utilisation de « Image Data Converter »

Avec « Image Data Converter », vous pouvez effectuer ce qui suit, etc. :

- éditer des images enregistrées au format RAW en y apportant diverses corrections, comme la courbe de tonalité, la netteté.
- ajuster la balance des blancs, l'exposition, les modes créatifs, etc. des images.
- enregistrer les images affichées et les éditer sur un ordinateur.  
Vous pouvez soit sauvegarder l'image au format RAW soit l'enregistrer au format de fichier général.
- afficher et comparer les images RAW/JPEG enregistrées avec cet appareil.
- noter les images sur une échelle de cinq.
- définir des étiquettes de couleur.

Pour utiliser « Image Data Converter », reportez-vous à l'Aide.

Cliquez sur [Démarrer] → [Tous les programmes] → [Image Data Converter] → [Aide] → [Image Data Converter Ver.4].

## Utilisation de « PlayMemories Home »

Avec « PlayMemories Home », vous pouvez effectuer ce qui suit, etc. :

- régler des images prises avec l'appareil et les afficher sur l'ordinateur ;
- organiser les images, sur l'ordinateur, suivant un calendrier par date de prise de vue pour les visualiser ;
- retoucher (Réduction des yeux rouges, etc.), imprimer, envoyer des images comme pièces jointes à un e-mail et changer la date de prise de vue ;
- imprimer ou enregistrer des images fixes horodatées ;
- Pour créer des disques , Blu-ray ou des disques DVD à partir de films AVCHD importés sur un ordinateur. (Une connexion à Internet est nécessaire lors de la première création d'un disque Blu-ray/DVD.)

### Remarques

- « PlayMemories Home » n'est pas compatible avec les ordinateurs Mac. Lorsque vous lisez des images sur des ordinateurs Mac , utilisez le logiciel d'application approprié fourni avec l'ordinateur Mac .
- Les films enregistrés avec le réglage [60p 28M(PS)]/[50p 28M(PS)], [60i 24M(FX)]/[50i 24M(FX)] ou [24p 24M(FX)]/[25p 24M(FX)] dans [Réglage d'enregistr.] sont convertis par « PlayMemories Home » afin de créer un disque d'enregistrement AVCHD. Cette conversion peut prendre du temps. En outre, vous ne pouvez pas créer un disque avec la qualité d'image d'origine. Si vous souhaitez conserver la qualité d'image d'origine, vous devez stocker vos films sur un disque Blu-ray.

Pour utiliser « PlayMemories Home », reportez-vous à « Guide d'assistance de PlayMemories Home ».

Double-cliquez sur le raccourci de  (Guide d'assistance de PlayMemories Home), situé sur le bureau. Ou cliquez sur [Démarrer] → [Tous les programmes] → [PlayMemories Home] → [Guide d'assistance de PlayMemories Home].

Page de support « PlayMemories Home » (uniquement en anglais)  
<http://www.sony.co.jp/pmh-se/>



# Sélection de la méthode de création d'un disque de films

Vous pouvez créer un disque à partir de films AVCHD enregistrés sur cet appareil.

Les périphériques de lecture peuvent varier selon le type de disque.

Sélectionnez la méthode adaptée à votre lecteur de disques.

Nous décrivons ici 2 manières de créer un disque de films : à l'aide d'un ordinateur avec « PlayMemories Home » ou à l'aide de périphériques autres qu'un ordinateur tels qu'un graveur DVD.

Type de disque/ Utilisation	Paramètre d'enregistrement disponible			Lecteur
	PS	FX	FH	
 Pour conserver une qualité d'images de haute définition (HD)	✓	✓	✓	Appareils de lecture de disque Blu-ray (lecteur de disque Blu-ray Sony, PlayStation®3, etc.)
 Pour conserver une qualité d'images de haute définition (HD) (disque d'enregistrement AVCHD)	_*	_*	✓	Appareils de lecture du format AVCHD (lecteur de disque Blu-ray Sony, PlayStation®3, etc.)
 Pour conserver une qualité d'image de définition standard (STD)	_*	_*	_*	Appareils de lecture de DVD ordinaires (lecteur DVD, ordinateur avec lecteur DVD, etc.)

\* Lors de la création d'un disque en utilisant « PlayMemories Home », le changement de la qualité d'image vers un paramètre inférieur vous permet de créer un disque.

## Création d'un disque à l'aide d'un ordinateur

Vous pouvez importer des films AVCHD sur un ordinateur à l'aide de « PlayMemories Home » et créer un disque d'enregistrement AVCHD ou un disque de qualité d'image standard (STD).

Pour plus de détails sur la méthode de création d'un disque à l'aide de « PlayMemories Home », reportez-vous à « Guide d'assistance de PlayMemories Home ».









### Remarques

- Pour créer des disques Blu-ray avec « PlayMemories Home », vous devez installer un logiciel propriétaire. Pour plus de détails, reportez-vous à l'URL suivante : <http://support.d-imaging.sony.co.jp/BDUW/>
- La PlayStation®3 peut ne pas être disponible dans certains pays/régions.
- Les films enregistrés avec le réglage [60p 28M(PS)]/[50p 28M(PS)], [60i 24M(FX)]/[50i 24M(FX)] ou [24p 24M(FX)]/[25p 24M(FX)] dans [Réglage d'enregistr.] sont convertis par « PlayMemories Home » afin de créer un disque d'enregistrement AVCHD. Cette conversion peut prendre du temps. En outre, vous ne pouvez pas créer un disque avec la qualité d'image d'origine. Si vous souhaitez conserver la qualité d'image d'origine, vous devez stocker vos films sur un disque Blu-ray.
- Pour lire des films enregistrés avec le paramètre [60p 28M(PS)]/[50p 28M(PS)] sur un disque Blu-ray, un appareil compatible avec le format AVCHD Ver 2.0 est requis.

## Création d'un disque à l'aide d'un périphérique autre qu'un ordinateur

Vous pouvez créer un disque à l'aide d'un enregistreur de disque Blu-ray et d'un graveur DVD.

Le type de disque que vous pouvez créer dépend du périphérique utilisé.

Périphérique	Type de disque	
 <p>Enregistreur de disque Blu-ray : pour créer un disque Blu-ray ou un DVD avec la qualité d'image standard (STD)</p>	 <p>Qualité d'images de haute définition (HD)</p>	 <p>Qualité d'image de définition standard (STD)</p>
 <p>Graveur DVD autre que DVDirect Express : Pour créer un disque AVCHD ou un DVD avec la qualité d'image standard (STD)</p>	 <p>Qualité d'images de haute définition (HD) (disque d'enregistrement AVCHD)</p>	 <p>Qualité d'image de définition standard (STD)</p>
 <p>Enregistreur avec disque dur, etc. : pour créer un DVD avec la qualité d'image standard (STD)</p>	 <p>Qualité d'image de définition standard (STD)</p>	

### Remarques

- Pour plus de détails concernant la création d'un disque, reportez-vous au mode d'emploi du périphérique utilisé.
- Si vous créez un disque avec Sony DVDirect (graveur DVD), utilisez la fente de la carte mémoire du graveur DVD ou raccordez le graveur DVD via une connexion USB pour transférer les données.
- Si vous utilisez Sony DVDirect (graveur DVD), vérifiez que le firmware est mis à jour à la version la plus récente.  
Pour plus de détails, reportez-vous à l'URL suivante : <http://sony.storagesupport.com/>
- Pour copier des films enregistrés avec le paramètre [60p 28M(PS)]/[50p 28M(PS)] sur un disque Blu-ray, un appareil compatible avec le format AVCHD Ver 2.0 est requis. Pour lire le disque créé Blu-ray, un appareil compatible avec le format AVCHD Ver 2.0 est requis.



# Liste des icônes sur l'écran

## Aff. graphique (Ecran LCD)

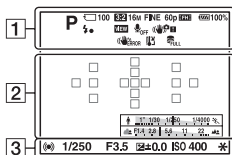

## Afficher toutes infos (Ecran LCD)

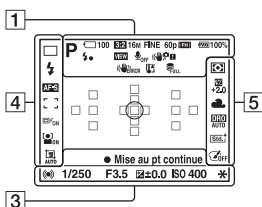

## Pour la lecture (affichage des informations de base)

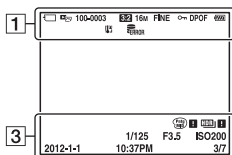

1

Affichage	Indication
	Mode d'exposition (36)
	Icônes de reconnaissance de scène (30, 37)
	Carte mémoire (20)/ Téléchargement (61)
<b>100</b>	Nombre restant d'images enregistrables
<b>3:2 16:9</b>	Ratio d'aspect des images fixes (55)
<b>3D</b>	Panorama 3D par balayage (39)
<b>16M 8.4M 4.0M 14M 7.1M 3.4M</b> <b>WIDE STD 16:9</b>	Taille des images fixes (46)
<b>RAW RAW+J FINE STD</b>	Qualité d'image des images fixes (55)
<b>60p 60i 24p 50p 50i 25p</b>	Vitesse de défilement des films (56)

Affichage	Indication
	Taille d'image des films (56)
	Charge restante de la batterie (21)
	Chargement du flash en cours (41)
	Définition d'effet désactivée (57)
	Pas d'enregistrement audio des films (56)
	SteadyShot/ Avertissement de bougé (55, 56)
	SteadyShot erreur
	Avertissement de surchauffe (10)
	Fichier de base de données plein/Erreur du fichier de base de données
	Mode de visualisation (59)
<b>100-0003</b>	Numéro de dossier-fichier
	Protéger (59)
<b>DPOF</b>	DPOF activé (59)
	Avertissement de charge restante de la batterie (21)

2

Affichage	Indication
	Zone de mesure spot (53)
	Zone AF (53)
	Smart Zoom (51)
	Clear Image Zoom (51)

Affichage	Indication
	Digital Zoom (51)
	Témoin de vitesse d'obturation (45)
	Témoin d'ouverture (45)

3

Affichage	Indication
<b>ENR 0:12</b>	Durée d'enregistrement du film (m:s)
	Mise au point (31)
<b>1/250</b>	Vitesse d'obturation (36)
<b>F3.5</b>	Ouverture (36)
<b>-3, 2, 1, 0, 1, 2, 3+</b>	Echelle EV (43) (seulement pour le viseur)
	Correction exposition (43)
	Verrouillage AE (51)
	Avertissement d'image HDR auto
	Erreur effet de photo
<b>ISO400</b>	Sensibilité ISO (51)
<b>3/7</b>	Nombre de fichiers/ Nombre d'images en mode de visualisation
<b>2012-1-1 10:37AM</b>	Date d'enregistrement

4

Affichage	Indication
	Entraînement (44)
	Mode flash (41)/ Réduction des yeux rouges (57)

Affichage	Indication
	Mode de mise au point (53)
	Zone AF (53)
	Suivi d'objet (53)
	Face Detection (53)/ Smile Shutter (53)
	Cadrage auto-portrait (53)
	Témoin de sensibilité de la détection de sourire (53)

5

Affichage	Indication
	Mode de mesure (53)
	Correction de flash (53)
	Balance des blancs (Auto, Préréglée, Personnalisée, Température de couleur, Filtre couleur) (51)
	Optimiseur de plage dynamique (53)/HDR auto (53)
	Modes créatifs (53)/ Contraste, saturation, netteté



Affichage	Indication
	Effet de photo (53)

# Fonctions disponibles pour chaque mode de prise de vue

Les fonctions pouvant être utilisées dépendent du mode de prise de vue sélectionné.

Dans le tableau ci-dessous, ✓ indique la fonction disponible. – indique la fonction indisponible.

Les fonctions impossibles à utiliser sont grisées à l'écran.

Mode de prise de vue	Correction exposition (43)	Retardateur (44)	Prise d. v. en continu (44)	Détection de visage (53)	Détec. de sourire (53)	Cadrage portr. auto. (53)
i  (30)	–	✓	✓	✓	✓	✓
Ⓞ (30)	–	✓	✓	✓	✓	✓
i  + (37)	–	✓	✓	✓	✓	✓
SCN (38)		–	✓	–	✓	✓
		–	✓	✓	✓	–
		–	✓	–	✓	✓
		–	✓	–	✓	✓
		–	✓	–	✓	✓
		–	✓	–	✓	✓
		–	–	–	✓	–
		–	✓	–	✓	✓
 (39)	✓	–	–	–	–	–
 (39)	✓	–	–	–	–	–
T  /  (40)	✓	–	–	–	–	–
P (36)	✓	✓	✓	✓	✓	✓
A (36)	✓	✓	✓	✓	✓	✓
S (36)	✓	✓	✓	✓	✓	✓
M (36)	–	✓	✓	✓	✓	✓
 (32)	✓*	✓	✓	✓	–	–





















\* Lorsque [Exposition manuelle] est sélectionné, cette fonction est indisponible.

# Modes flash disponibles

Les modes flash pouvant être sélectionnés dépendent du mode de prise de vue et des fonctions sélectionnés.

Dans le tableau ci-dessous, ✓ indique la fonction sélectionnable. – indique la fonction non sélectionnable.

Les modes flash impossibles à sélectionner sont grisés à l'écran.

Mode de prise de vue	 (Flash désactivé)	 (Flash auto)	 (Flash forcé)	 (Sync. lente)	 (Sync. arrière)	 (Sans fil)
 (30)	✓	✓	✓	–	–	–
 (30)	✓	–	–	–	–	–
 (37)	✓	✓	✓	–	–	–
SCN (38)		✓	✓	✓	–	–
		✓	–	✓	–	–
		✓	✓	✓	–	–
		✓	–	✓	–	–
		✓	–	✓	–	–
		✓	–	–	–	–
		✓	–	–	–	–
		–	✓	–	✓	–
 (39)	✓	–	–	–	–	–
 (39)	✓	–	–	–	–	–
 /  (40)	–	–	✓	✓	✓	✓
P (36)	–	–	✓	✓	✓	✓
A (36)	–	–	✓	✓	✓	✓
S (36)	–	–	✓	✓	✓	✓
M (36)	–	–	✓	✓	✓	✓
 (32)	✓	–	–	–	–	–

# En savoir plus sur l'appareil (Guide pratique de $\alpha$ )

Le « Guide pratique de  $\alpha$  », qui explique en détails comment utiliser l'appareil, est inclus dans le CD-ROM (fourni). Reportez-vous à ce guide pour des instructions plus précises sur les nombreuses fonctions de l'appareil.

## Pour les utilisateurs de Windows

- 1 Mettez l'ordinateur sous tension et insérez le CD-ROM (fourni) dans le lecteur de CD-ROM.**
- 2 Cliquez sur [Guide pratique].**
- 3 Cliquez sur [Installer].**
- 4 Démarrez le « Guide pratique de  $\alpha$  » à partir du raccourci situé sur le bureau.**

## Pour les utilisateurs de Mac

- 1 Mettez l'ordinateur sous tension et insérez le CD-ROM (fourni) dans le lecteur de CD-ROM.**
- 2 Sélectionnez le dossier [Handbook] et copiez le « Guide pratique.pdf » situé dans le dossier [FR] sur votre ordinateur.**
- 3 Une fois la copie effectuée, double-cliquez sur « Guide pratique.pdf ».**

# Vérification du nombre d'images enregistrables/de la durée d'enregistrement

Après avoir inséré une carte mémoire dans l'appareil et placé l'interrupteur d'alimentation sur ON, le nombre d'images pouvant être enregistrées (si vous continuez la prise de vue avec les réglages actuels) s'affiche sur l'écran.

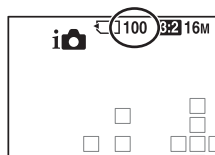

## Remarques

- Si « 0 » (le nombre d'images enregistrables) clignote en jaune, cela signifie que la carte mémoire est pleine. Remplacez la carte mémoire ou effacez des images de la carte mémoire actuelle (pages 34, 59).
- Si « NO CARD » (le nombre d'images enregistrables) clignote en jaune, cela signifie qu'il n'y a pas de carte mémoire insérée. Insérez une carte mémoire.

## Nombre d'images pouvant être enregistrées sur une carte mémoire

Le tableau ci-dessous indique le nombre approximatif d'images pouvant être enregistrées sur une carte mémoire formatée avec cet appareil. Les valeurs sont définies par des tests utilisant des cartes mémoires Sony standard. Les valeurs peuvent varier en fonction des conditions de prise de vue et du type de carte mémoire utilisé.

Taille d'image : L 16M

Ratio d'aspect : 3:2\*

« Memory Stick PRO Duo »

(Unités : images)

Taille \ Capacité	2 Go	4 Go	8 Go	16 Go	32 Go
Standard	410	820	1650	3350	6700
Fine	295	590	1150	2400	4800
RAW & JPEG	80	160	325	650	1300
RAW	110	220	445	890	1750

\* Lorsque [Ratio d'aspect] est réglé sur [16:9], vous pouvez enregistrer davantage d'images que les nombres indiqués dans le tableau ci-dessus (sauf lorsque [RAW] est sélectionné).

## Nombre d'images pouvant être enregistrées lors de l'utilisation de la batterie

Le nombre approximatif d'images pouvant être enregistrées est comme suit lorsque vous utilisez l'appareil avec la batterie (fournie) pleinement chargée.

Notez que, dans certaines conditions d'utilisation, les nombres réels peuvent être inférieurs à ceux qui sont indiqués.

<b>Mode écran LCD</b>	Environ 590 images
<b>Mode viseur</b>	Environ 550 images

- Le nombre est calculé avec une batterie complètement chargée et dans les conditions suivantes :
  - à une température ambiante de 25 °C (77 °F)
  - avec la batterie rechargée, une heure après extinction du témoin CHARGE.
  - Utilisation du « Memory Stick PRO Duo » Sony (vendu séparément).
  - [Qualité] est réglé sur [Fine].
  - [Mode autofocus] est réglé sur [AF automatique].
  - prise de vue une fois toutes les 30 secondes.
  - flash déclenché toutes les 2 fois.
  - mise sous et hors tension toutes les 10 fois.
- la méthode de mesure est basée sur la norme CIPA.  
(CIPA: Camera & Imaging Products Association)



## Durée d'enregistrement disponible pour un film

Le tableau ci-dessous illustre les durées totales approximatives pouvant être enregistrées sur une carte mémoire formatée avec l'appareil.

« Memory Stick PRO Duo »

(h (heure), m (minute))

Capacité Réglage d'enregistr.	2 Go	4 Go	8 Go	16 Go	32 Go
60i 24M(FX)/50i 24M(FX)	10 m	20 m	40 m	1 h 30 m	3 h
60i 17M(FH)/50i 17M(FH)	10 m	30 m	1 h	2 h	4 h 5 m
60p 28M(PS)/50p 28M(PS)	9 m	15 m	35 m	1 h 15 m	2 h 30 m
24p 24M(FX)/25p 24M(FX)	10 m	20 m	40 m	1 h 30 m	3 h
24p 17M(FH)/25p 17M(FH)	10 m	30 m	1 h	2 h	4 h 5 m
1440×1080 12M	20 m	40 m	1 h 20 m	2 h 45 m	5 h 30 m
VGA 3M	1 h 10 m	2 h 25 m	4 h 55 m	10 h	20 h 5 m

### Remarques

- La durée d'enregistrement des films varie car l'appareil équipé d'un VBR (débit binaire variable) règle automatiquement la qualité d'image selon la scène de prise de vue. Lorsque vous enregistrez un sujet en déplacement rapide, l'image est plus claire mais la durée d'enregistrement est moindre car l'enregistrement nécessite beaucoup de mémoire. La durée d'enregistrement varie également selon les conditions de prise de vue ou le sujet, ou selon le réglage de la qualité/taille de l'image.
- Les valeurs illustrées ne sont pas celles de la durée d'enregistrement continue.
- La durée d'enregistrement dépend des conditions de prise de vue et de la carte mémoire utilisée.
- Lorsque [I] est indiqué, arrêtez d'enregistrer le film. La température intérieure de l'appareil a atteint un niveau inacceptable.
- Pour plus de détails sur la lecture de films, reportez-vous page 33.

## Remarques sur l'enregistrement continu de films

- Cela consomme beaucoup d'énergie d'enregistrer un film en haute qualité ou d'effectuer une prise de vue en rafale à l'aide d'un capteur d'image de format APS-C. Par conséquent, si vous poursuivez la prise de vue, la température interne de l'appareil va augmenter, surtout au niveau du capteur d'image. Dans ce cas, l'appareil s'éteint automatiquement car des températures élevées compromettent la qualité des images ou nuisent au mécanisme interne de l'appareil.
- La durée disponible pour l'enregistrement de films est la suivante lorsque l'appareil commence l'enregistrement après avoir été hors tension pendant un certain temps. (Les valeurs suivantes indiquent la durée en continu du moment où l'appareil commence l'enregistrement jusqu'au moment où il l'arrête.)

Température ambiante	Durée d'enregistrement en continu pour les films
20 °C (68 °F)	Environ 29 minutes
30 °C (86 °F)	Environ 29 minutes
40 °C (104 °F)	Environ 13 minutes

- La durée disponible pour l'enregistrement de films varie selon la température ou l'état de l'appareil avant le début de l'enregistrement. Si vous recadrez ou prenez souvent des images après la mise sous tension, la température interne de l'appareil augmente et la durée d'enregistrement disponible est inférieure aux valeurs indiquées dans le tableau ci-dessus.
- Si l'appareil cesse l'enregistrement eu égard à la température, laissez-le éteint quelques minutes. Reprenez l'enregistrement une fois que la température interne de l'appareil a complètement baissé.
- Si vous respectez les points suivants, la durée d'enregistrement sera plus longue.
  - Mettez l'appareil à l'abri de la lumière directe du soleil.
  - Mettez l'appareil hors tension lorsque vous ne l'utilisez pas.
  - Utilisez si possible un trépied et désactivez la fonction SteadyShot.
- La taille maximale d'un fichier de film est d'environ 2 Go. Lorsque la taille du fichier approche 2 Go, l'enregistrement s'arrête automatiquement lorsque le [Format fichier] est réglé sur [MP4], et un nouveau fichier de film est créé automatiquement lorsque le [Format fichier] est réglé sur [AVCHD].
- La durée d'enregistrement maximale est de 29 minutes.

# Spécifications

## Appareil photo

### [Système]

Type d'appareil	Appareil photo à objectif interchangeable
Objectif	Objectif à monture A

### [Capteur d'image]

Format d'image	Capteur d'image CMOS 23,5 mm×15,6 mm (format APS-C)
Nombre total de pixels du capteur d'image	Environ 16 700 000 pixels
Nombre de pixels utiles de l'appareil	Environ 16 100 000 pixels

### [SteadyShot]

Pour les images fixes	Système : Système de déplacement du capteur d'image Effet : Environ 2,5 IL à 4,5 IL à la vitesse d'obturation (en fonction des conditions de prise de vue et de l'objectif utilisé)
Pour les films	Système : électronique

### [Anti-poussière]

Système	Revêtement de protection anti-charge sur le filtre passe-bas et le mécanisme de déplacement du capteur d'image
---------	--

### [Système de mise au point automatique]

Système	Système de détection de phase TTL, 15 points (3 points en croix)
Plage de sensibilité	-1 IL à 18 IL (à équivalent ISO 100)
Illuminateur AF	Environ 1 m à 5 m (3,3 à 16,4 pieds)

### [Viseur électronique]

Type	Viseur électronique (Couleur)
Taille d'écran	1,2 cm (type 0,46)
Nombre total de points	1 440 000 points
Nombre réel de points	Lorsque [Grossis. viseur] est réglé sur [Maximale] : 1 440 000 points Lorsque [Grossis. viseur] est réglé sur [Standard] : 1 253 280 points

Couverture de cadre	100 %
Grossissement	Lorsque [Grossis. viseur] est réglé sur [Maximale] : 1,04× avec l'objectif de 50 mm réglé à l'infini, -1 m <sup>-1</sup> (dioptrie) Lorsque [Grossis. viseur] est réglé sur [Standard] : 0,97× avec l'objectif de 50 mm réglé à l'infini, -1 m <sup>-1</sup> (dioptrie)
Point oculaire	Lorsque [Grossis. viseur] est réglé sur [Maximale] : à environ 23,1 mm de l'oculaire, à 18 mm du cadre de l'oculaire (à -1 m <sup>-1</sup> ) Lorsque [Grossis. viseur] est réglé sur [Standard] : à environ 25,2 mm de l'oculaire, à 20,1 mm du cadre de l'oculaire (à -1 m <sup>-1</sup> )
Réglage dioptrique	-4,0 m <sup>-1</sup> à +3,0 m <sup>-1</sup> (dioptrique)

### [Écran LCD]

Panneau LCD	Matrice active TFT 7,5 cm (type 3,0)
Nombre total de points	921 600 (640 × 3 (RVB) × 480) points

### [Commande d'exposition]

Cellule de mesure	Capteur CMOS « Exmor »
Méthode de mesure	Mesure d'évaluation sur 1 200 zones
Plage de mesure	-2 IL à +17 IL en modes Multizones, Pondération centrale, Spot (à équivalent ISO 100 avec un objectif F1.4)
Sensibilité ISO (indice de lumination recommandé)	Vues fixes : AUTO (ISO 100 – 3 200), ISO 100 à 16 000 (incrément 1 EV) Films : AUTO (équivalent ISO 100 à 3 200), équivalent ISO 100 à 3 200 (incrément 1 EV)
Correction d'exposition	±3,0 IL (incrément 1/3 IL)

### [Obturbateur]

Type	Obturbateur plan focal électronique à translation verticale
Plage de vitesses	Vues fixes : 1/4 000 seconde à 30 secondes, ampoule Films : 1/4 000 seconde à 1/4 seconde (incrément 1/3), jusqu'à 1/60 en mode AUTO
Vitesse de synchro-flash	1/160 seconde



**[Flash interne]**

Nombre guide du flash	GN 10 (en mètres à 100 ISO)
Durée de recyclage	Environ 3 secondes
Angle d'éclairage	Objectif couvrant 18 mm ( focale indiquée par l'objectif)
Correction du flash	±2,0 IL (incrément 1/3 IL)
Plage de flash	

Ouverture		F2.8	F4.0	F5.6
Réglage ISO	100	1 m – 3,6 m (3,3 pieds – 11,8 pieds)	1 m – 2,5 m (3,3 pieds – 8,2 pieds)	1 m – 1,8 m (3,3 pieds – 5,9 pieds)
	200	1 m – 5 m (3,3 pieds – 16,4 pieds)	1 m – 3,6 m (3,3 pieds – 11,8 pieds)	1 m – 2,5 m (3,3 pieds – 8,2 pieds)
	400	1,4 m – 7,1 m (4,6 pieds – 23,3 pieds)	1 m – 5 m (3,3 pieds – 16,4 pieds)	1 m – 3,6 m (3,3 pieds – 11,8 pieds)
	800	2 m – 10 m (6,6 pieds – 32,8 pieds)	1,4 m – 7,1 m (4,6 pieds – 23,3 pieds)	1 m – 5 m (3,3 pieds – 16,4 pieds)

**[Prise de vue en rafale]**

Vitesse de prise de vue en rafale

Rafale télé-zoom en priorité AE : 12 images maximum par seconde/Rafale en priorité AE : 10 images maximum par seconde/ Hi : 8 images maximum par seconde/ Lo : 3 images maximum par seconde

- Nos conditions de mesure. La vitesse de prise de vue en rafale peut être plus lente en fonction des conditions de prise de vue (taille de l'image, réglage ISO, Hauts ISO NR ou réglage de [Comp. Objectif : Distorsion]).

Nombre maximum de vues prises en rafale

Dans le mode Rafale télé-zoom en priorité AE

Fine : 23 images/Standard : 25 images

En mode AE priorité avance continue

Fine : 23 images/Standard : 27 images/RAW & JPEG :

18 images/RAW : 21 images

En prise de vue en rafale

Fine : 25 images/Standard : 29 images/RAW & JPEG :

19 images/RAW : 21 images

**[Lecture en zoomant sur l'image]**

Plage d'agrandissement	Taille de l'image : L : environ $\times 1,0 - \times 15,4$ / M : Environ $\times 1,0 - \times 11,2$ /S : Environ $\times 1,0 - \times 7,7$
------------------------	---

**[Format d'enregistrement]**

Format de fichier	Compatible JPEG (DCF Ver. 2.0, Exif Ver. 2.3, format de base MPF), RAW (format Sony ARW 2.3)
Images fixes 3D	Compatible MPO (MPF Extended (Image de disparité))
Film (format AVCHD)	Compatible AVCHD format Ver. 2.0 Vidéo : MPEG-4 AVC/H.264 Audio : Dolby Digital 2ch, équipé de Dolby Digital Stereo Creator • Fabriqué sous licence de Dolby Laboratories.
Film (format MP4)	Vidéo : MPEG-4 AVC/H.264 Audio : MPEG-4 AAC-LC 2ch

**[Support d'enregistrement]**

« Memory Stick PRO Duo », carte SD

**[Bornes d'entrée/sortie]**

USB	MiniB, Hi-Speed USB (USB 2.0)
HDMI	Miniprise HDMI
Borne micro	Miniprise stéréo $\varnothing$ 3,5 mm
Borne REMOTE	

**[Alimentation, caractéristiques générales]**

Batterie usagée	Batterie rechargeable NP-FM500H
-----------------	---------------------------------

**[Divers]**

Microphone	Stéréo
Enceinte	Monophonique
Caractéristiques d'impression	Compatible Exif Print, compatible PRINT Image Matching III compatible DPOF
Dimensions	Environ 132,1 mm $\times$ 97,5 mm $\times$ 80,7 mm (5 1/4 pouces $\times$ 3 7/8 pouces $\times$ 3 1/4 pouces) (L/H/P, parties saillantes non comprises)
Poids	Environ 618 g (1 lb 5,7 oz) (avec batterie et « Memory Stick PRO Duo ») Environ 539 g (1 lb 2,9 oz) (corps uniquement)

Température de fonctionnement

0 °C à 40 °C (32 °F à 104 °F)

### Compatibilité des données d'image

- Cet appareil est conforme à la norme universelle DCF (Design rule for Camera File system) établie par la JEITA (Japan Electronics and Information Technology Industries Association).
- La lecture sur un autre appareil d'images enregistrées avec cet appareil et la lecture sur cet appareil d'images enregistrées ou montées sur un autre appareil ne sont pas garanties.

La conception et les spécifications sont susceptibles de modifications sans préavis.

## Chargeur de batterie/Batterie

### Chargeur de batterie BC-VM10A

Entrée nominale 100 V - 240 V CA, 50/60 Hz, 9 W

Sortie nominale 8,4 V CC, 0,75 A

Plage de température de fonctionnement  
0 °C à 40 °C (32 à 104 °F)

Plage de température de rangement  
-20 °C à +60 °C (-4 °F à +140 °F)

Dimensions maximales Environ 70 mm × 25 mm × 95 mm  
(2 7/8 pouces × 1 pouce × 3 3/4 pouces) (L/H/P)

Poids Environ 90 g (3,2 oz)

### Batterie rechargeable NP-FM500H

Batterie usagée Batterie au lithium-ion

Tension maximale 8,4 V CC

Tension nominale 7,2 V CC

Tension de charge maximale 8,4 V CC

Courant de charge maximal 2,0 A

Capacité Habituelle 11,8 Wh (1 650 mAh)

Minimale 11,5 Wh (1 600 mAh)

Dimensions maximales Environ 38,2 mm × 20,5 mm × 55,6 mm  
(1 9/16 pouce × 13/16 pouce × 2 1/4 pouces) (L/H/P)

Poids Environ 78 g (2,8 oz)

## Objectif

Nom (Nom du modèle)	DT 18-55mm F3.5-5.6 SAM (SAL1855)	DT 55-200mm F4-5.6 SAM (SAL55200-2)	DT 18-135mm F3.5-5.6 SAM (SAL18135)
Équivalent de la focale 35 mm* (mm)	27-82,5	82,5-300	27-202,5
Groupe-Éléments d'objectif	7-8	9-13	11-14
Angle de vue*	76°-29°	29°-8°	76°-12°
Mise au point minimale** (m (pieds))	0,25 (0,82)	0,95 (3,2)	0,45 (1,48)
Grossissement maximal (X)	0,34	0,29	0,25
Nombre F minimal	f/22-36	f/32-45	f/22-36
Diamètre de filtre (mm)	55	55	62
Dimensions (diamètre × hauteur max.) (environ, mm (po))	69,5×69 (2 3/4 × 2 3/4)	71,5×85 (2 7/8 × 3 3/8)	76×86 (3 × 3 1/2)
Poids (environ, g (oz.))	210 (7 4/8)	305 (10 3/4)	398 (14)

\* Les valeurs de l'équivalent de la focale 35 mm et de l'angle de vue sont basées sur un Interchangeable Lens Digital Camera équipé d'un capteur d'image APS-C.

\*\* La mise au point minimale est la distance la plus infime entre le capteur d'image et le sujet.

- Cet objectif est équipé d'un encodeur de distance. L'encodeur de distance permet une mesure plus précise (ADI) en utilisant un flash pour ADI.
- Selon le mécanisme de l'objectif, la focale peut changer si la distance de prise de vue change. La focale suppose que l'objectif effectue la mise au point à l'infini.
- La position d'infini permet de corriger par des réglages le décalage de mise au point dû au changement de température. Pour prendre un sujet à une distance infinie en mode MF, utilisez le viseur et réglez la mise au point.





## Focale

L'angle d'image de cet appareil est plus étroit que celui d'un appareil 35 mm. Pour obtenir approximativement l'équivalent de la focale d'un appareil 35 mm et photographier avec le même angle d'image, vous devez augmenter la focale de votre objectif de moitié.

Par exemple, en utilisant un objectif de 50 mm, vous obtiendrez approximativement l'équivalent d'un objectif de 75 mm sur un appareil 35 mm.

## Marques

- **α** est une marque de Sony Corporation.
- « Memory Stick », , « Memory Stick PRO », **MEMORY STICK PRO**, « Memory Stick Duo », **MEMORY STICK DUO**, « Memory Stick PRO Duo », **MEMORY STICK PRO DUO**, « Memory Stick PRO-HG Duo », **MEMORY STICK PRO-HG DUO**, « Memory Stick Micro », « MagicGate » et **MAGICGATE** sont des marques de commerce de Sony Corporation.
- « InfoLITHIUM » est une marque de commerce de Sony Corporation.
- « PhotoTV HD » est une marque de commerce de Sony Corporation.
- « AVCHD Progressive » et le type de logos « AVCHD Progressive » sont des marques commerciales de Panasonic Corporation et Sony Corporation.
- Blu-ray Disc <sup>TM</sup> et Blu-ray <sup>TM</sup> sont des marques de commerce de Blu-ray Disc Association.
- Dolby et le symbole à deux D sont des marques de Dolby Laboratories.
- Microsoft, Windows, DirectX et Windows Vista sont soit des marques soit des marques déposées de Microsoft Corporation aux États-Unis et/ou dans d'autres pays.
- HDMI, le logo HDMI et High-Definition Multimedia Interface sont des marques ou des marques déposées de HDMI Licensing LLC.
- Mac et Mac OS sont des marques commerciales ou des marques déposées d'Apple Inc.
- PowerPC est une marque déposée d'IBM Corporation aux États-Unis.
- Intel, Intel Core, MMX, et Pentium sont des marques ou des marques déposées d'Intel Corporation.
- Le logo SDXC est une marque de SD-3C, LLC.
- Eye-Fi est une marque de Eye-Fi Inc.
- MultiMediaCard est une marque commerciale de MultiMediaCard Association.
- «  » et « PlayStation » sont des marques déposées de Sony Computer Entertainment Inc.
- Adobe est une marque déposée ou une marque d'Adobe Systems Incorporated aux États-Unis ou dans d'autres pays.
- Les noms de système et de produit utilisés dans ce manuel sont généralement des marques ou des marques déposées de leurs créateurs ou fabricants respectifs. Notez que les marques <sup>TM</sup> ou ® ne sont pas toujours utilisées dans ce manuel.



- Profitez encore davantage de votre PlayStation 3 en téléchargeant l'application pour PlayStation 3 à partir du PlayStation Store (selon les disponibilités.)

- L'application pour PlayStation 3 requiert un compte PlayStation Network et le téléchargement de l'application. Accessible dans les zones où le PlayStation Store est disponible.



# Table des matières

## Nombre

3D.....39

## A

Activités sportives.....38

AE priorité avance continue.....40

Affichage d'informations  
d'enregistrement.....45

Affichage instantané.....58

Affichage lecture.....60

Auto intelligent.....30

Auto.sup. Extract. image.....57

Auto.sup. Pr vue continu.....57

Automatique supérieur.....37

AVCHD.....56, 70

## B

Bal. des blancs.....54

Batterie.....18, 20

Borne DC IN.....15

Bouton Aperçu.....59

Bouton ISO.....58

Bouton MOVIE.....59

Bracket.....44

## C

Carte mémoire.....20

Comp. objectif.....59

Connexion USB.....61

Conseil de prise de vue.....64

Correct.flash.....54

Correction dioptrique.....28

Correction exposition.....43

Créer des disques.....70

Crépuscule.....38

Crépuscule sans trépied.....38

## D

Détec. de sourire.....53

Détection de visage.....53

Diaporama.....60

DISP.....45

## E

Échelle IL.....43

Éco d'énergie.....61

Ecran LCD.....35, 73

Effet de photo.....51

Enregistrement audio.....57

Enregistrement de films.....32

Équivalent de la focale.....88

Exposition manuelle.....37

Eye-Fi.....61

Eye-Start AF.....57

## F

Flash désactivé.....30, 41

Flash forcé.....41

Fonc. touche AEL.....58

Format fichier.....56

Formater.....60

## G

Grossis. viseur.....51

Guide interne.....63

## H

HDR auto.....54

Histogramme.....58

## I

Illuminateur AF.....56

Image agrandie.....48

Image Data Converter.....68

Impression date.....60

Index d'images.....49

Initialiser.....62

Intensification.....58

## J

JPEG.....55

## L

Langue.....62

Logiciel.....67

Loupe de mise au point.....51

Luminosité LCD.....	61	Réduc. bruit .....	54, 57
<b>M</b>		Réduc. bruit multi-photos.....	54
Macro .....	38	Rég.date/heure.....	26
Menu .....	55	Régl. FINDER/LCD.....	57
Mode autofocus.....	53	Réglage d'enregistr. ....	56
Mode de d'entraînement .....	44	Réglage DPOF .....	60
Mode de mesure .....	54	Réglage zone.....	27
Mode nettoyage.....	61	Réglages du volume .....	60
Mode Visualisation .....	33	Régler l'horloge.....	26
Modes créatifs.....	54	Rétablir défaut.....	62
Modes flash .....	77	Retardateur .....	44
<b>N</b>		Rotate.....	51
Nom du dossier .....	60	<b>S</b>	
Nombre d'images enregistrables.....	79, 80	Scène de nuit .....	38
<b>O</b>		Sélect. dossier REC .....	60
Objectif .....	17, 23	Sélection scène .....	38
Obturateur à rideaux avant électronique.....	59	Sensibilité ISO .....	54
<b>P</b>		Signal sonore.....	61
Panor. par balayage.....	39	Spécifications .....	83
Paysage .....	38	SteadyShot.....	56, 57
PlayMemories Home.....	67, 69	Suivi d'objet.....	53
Portrait .....	38	Suivi priorité sur visage .....	59
Portrait de nuit.....	38	Superior Auto Cont. Shooting.....	57
Priorité ouvert. ....	37	Superior Auto Image Extract. ....	57
Priorité vitesse.....	37	Supprimer .....	34
Prise d. v. en continu.....	44	Sync. lente .....	42
Prise de vue .....	30	<b>T</b>	
Programme Auto .....	36	Taille image .....	46
Protéger.....	60	Télécommande .....	15
<b>Q</b>		Touche AEL.....	51
Qualité .....	55	Touche Fn.....	51, 53
Qualité d'image.....	55	Touche Verr AF.....	59
<b>R</b>		<b>V</b>	
Rafale télé-zoom en priorité AE.....	40	Verrouillage AE .....	51
Ratio d'aspect .....	55	Version.....	62
RAW .....	55	Visualisation d'image .....	33
Récup. BD images .....	60	Visualisation des images sur un téléviseur.....	50
Réd. yeux rouges.....	57	<b>Z</b>	
		Zone AF .....	53

Zoom.....	31, 51
Zoom « Clear Image ».....	56
Zoom numérique.....	56



### AVVERTENZA

Per ridurre il pericolo di incendi o scosse elettriche, non esporre l'apparecchio alla pioggia o all'umidità.

### ISTRUZIONI IMPORTANTI PER LA SICUREZZA

#### SALVARE QUESTE ISTRUZIONI PERICOLO PER RIDURRE IL RISCHIO DI INCENDI O SCOSSE ELETTRICHE, SEGUIRE ATTENTAMENTE QUESTE ISTRUZIONI

Se la forma della spina non si adatta alla presa di corrente, usare un adattatore accessorio per spina con la configurazione corretta per la presa di corrente.

### AVVERTENZA

#### Batteria

Se trattato in modo improprio, è possibile che il blocco batteria esploda, causi incendi o provochi bruciature causate da sostanze chimiche. Attenersi alle precauzioni riportate di seguito.

- Non smontare il prodotto.
- Non danneggiare o esporre il blocco batteria a scosse o urti eccessivi, ad esempio non schiacciarlo con un martello, non lasciarlo cadere o calpestarlo.
- Non cortocircuitare o lasciare che eventuali oggetti metallici entrino in contatto con i terminali della batteria.
- Non esporre a temperature elevate superiore a 60 °C, ad esempio alla luce solare diretta o all'interno di un'auto parcheggiata al sole.
- Non bruciare o gettare nel fuoco.
- Non utilizzare pile agli ioni di litio danneggiate o con perdite di elettrolita.
- Assicurarsi di caricare il blocco batteria con un caricabatterie originale Sony o un dispositivo in grado di caricare il blocco batteria stesso.
- Conservare il blocco batteria lontano dalla portata dei bambini.
- Non bagnare il blocco batteria.
- Sostituirlo esclusivamente con un blocco batteria dello stesso tipo o di tipo equivalente consigliato da Sony.
- Smaltire i blocchi batteria il prima possibile come descritto nelle istruzioni.



## Caricabatterie

Anche se la spia CHARGE non è accesa, il caricabatterie non è scollegato dalla rete di alimentazione CA per tutto il tempo che è collegato alla presa a muro. Se si verifica qualche problema durante l'uso del caricabatterie, disattivare immediatamente l'alimentazione scollegando la spina dalla presa a muro.

Il cavo di alimentazione, se in dotazione, è progettato specificatamente solo per l'uso con questa fotocamera e non deve essere usato con altre apparecchiature elettriche.

## Attenzione per i clienti in Europa

### Avviso per i clienti residenti nei paesi che applicano le direttive UE

Questo prodotto è realizzato da Sony Corporation, 1-7-1 Konan Minato-ku Tokyo, 108-0075 Giappone. Il Rappresentante autorizzato per la conformità alle direttive EMC e per la sicurezza dei prodotti è Sony Deutschland GmbH, Hedelfinger Strasse 61, 70327 Stuttgart, Germania. Per qualsiasi questione relativa all'assistenza o alla garanzia, consultare gli indirizzi forniti a parte nei relativi documenti.

Il presente prodotto è stato testato ed è risultato conforme ai limiti stabiliti dalla Direttiva EMC relativa all'uso dei cavi di collegamento di lunghezza inferiore a 3 metri.

### Attenzione

Il campo elettromagnetico alle frequenze specifiche può influenzare l'immagine e il suono di questa unità.

### Nota

Se l'elettricità statica o interferenze elettromagnetiche causano l'interruzione del trasferimento dei dati, che pertanto non avviene, è necessario riavviare l'applicazione oppure scollegare, quindi ricollegare il cavo di comunicazione (USB e così via).

## Trattamento del dispositivo elettrico o elettronico a fine vita (applicabile in tutti i paesi dell'Unione Europea e in altri paesi europei con sistema di raccolta differenziata)



Questo simbolo sul prodotto o sulla confezione indica che il prodotto non deve essere considerato come un normale rifiuto domestico, ma deve invece essere consegnato ad un punto di raccolta appropriato per il riciclo di apparecchi elettrici ed elettronici. Assicurandovi che questo prodotto sia smaltito correttamente, voi contribuirete a prevenire potenziali conseguenze negative per l'ambiente e per la salute che potrebbero altrimenti essere causate dal suo smaltimento inadeguato. Il riciclaggio dei materiali aiuta a conservare le risorse naturali. Per informazioni più dettagliate circa il riciclaggio di questo prodotto, potete contattare l'ufficio comunale, il servizio locale di smaltimento rifiuti oppure il negozio dove l'avete acquistato.

In caso di smaltimento abusivo di apparecchiature elettriche e/o elettroniche potrebbero essere applicate le sanzioni previste dalla normativa applicabile (valido solo per l'Italia).

## Trattamento delle pile esauste (applicabile in tutti i paesi dell'Unione Europea e in altri paesi Europei con sistema di raccolta differenziata)



Questo simbolo sul prodotto o sulla confezione indica che la pila non deve essere considerata un normale rifiuto domestico.

Su alcuni tipi di pile questo simbolo potrebbe essere utilizzato in combinazione con un simbolo chimico. I simboli chimici del mercurio (Hg) o del piombo (Pb) sono aggiunti, se la batteria contiene più dello 0,0005% di mercurio o dello 0,004% di piombo.

Assicurandovi che le pile siano smaltite correttamente, contribuirete a prevenire potenziali conseguenze negative per l'ambiente e per la salute che potrebbero altrimenti essere causate dal loro inadeguato smaltimento.

Il riciclaggio dei materiali aiuta a conservare le risorse naturali.

In caso di prodotti che per motivi di sicurezza, prestazione o protezione dei dati richiedano un collegamento fisso ad una pila interna, la stessa dovrà essere sostituita solo da personale di assistenza qualificato. Consegnare il prodotto a fine vita al punto di raccolta idoneo allo smaltimento di apparecchiature elettriche ed elettroniche; questo assicura che anche la pila al suo interno venga trattata correttamente.

Per le altre pile consultate la sezione relativa alla rimozione sicura delle pile.

Conferire le pile esauste presso i punti di raccolta indicati per il riciclo.

Per informazioni più dettagliate circa lo smaltimento della pila esausta o del prodotto, potete contattare il Comune, il servizio locale di smaltimento rifiuti oppure il negozio dove l'avete acquistato.

# Indice

Note sull'uso della fotocamera .....	7
--------------------------------------	---





## Preparazione della fotocamera

Controllo dei componenti in dotazione .....	10
Identificazione delle parti .....	11
Caricamento della batteria .....	17
Inserimento della batteria/scheda di memoria (in vendita separatamente).....	19
Montaggio di un obiettivo .....	22
Accensione della fotocamera e impostazione dell'orologio .....	25
Prima della ripresa .....	27
Regolazione del mirino in base all'acuità visiva (regolazione diottrica).....	27
Come mantenere correttamente la fotocamera .....	27



## Ripresa e visione delle immagini

Ripresa di fermi immagine .....	29
Registrazione di filmati .....	31
Riproduzione delle immagini .....	32
Cancellazione delle immagini (cancella) .....	33

## Come riprendere le immagini in modo da adalsoggetto

Regolazione dall'angolazione dello schermo LCD .....	34
Ripresa con vari modi di ripresa .....	35
 Autom. superiore .....	36
SCN Selezione scena .....	37
 Panoramica ad arco/  Panoram. ad arco 3D .....	38
 Modalità AE a priorità di avanzamento continuo .....	39

## Uso delle funzioni di ripresa

Uso del flash .....	40
Regolazione della luminosità dell'immagine .....	42
 /  Selezione del modo di avanzamento .....	44
Commutazione della visualizzazione di informazioni sulla registrazione (DISP) .....	45

Impostazione della dimensione dell'immagine .....	46
Dimens. immagine .....	46
Foto panor.: dimens. ....	46

---

## Uso delle funzioni di riproduzione

Ingrandimento delle immagini .....	48
Passaggio alla visualizzazione dell'elenco delle immagini .....	49
Visualizzazione delle immagini su uno schermo televisivo .....	50

---

## Elenco delle funzioni

Funzioni che possono essere utilizzate con i tasti o il commutatore.....	51
Selezione di una funzione con il tasto Fn (funzione) .....	52
Funzioni che possono essere selezionate con il tasto Fn (Funzione) .....	53
Funzioni selezionate con il tasto MENU .....	55
Uso della funzione di guida della fotocamera .....	63
Guida interna della fotocamera .....	63
Consiglio per la ripresa .....	63

---

## Visualizzazione delle immagini su un computer

Uso con il computer .....	65
Uso del software .....	67
Selezione del metodo per creare un disco di filmati .....	70

---

## Altro

Elenco delle icone sullo schermo .....	73
Funzioni disponibili per ciascun modo di ripresa .....	76
Modi del flash disponibili .....	77
Ulteriori informazioni sulla fotocamera (Guida all'uso $\alpha$ ).....	78
Controllo del numero di immagini registrabili/tempo di registrazione .....	79
Dati tecnici .....	83

---

<b>Indice analitico .....</b>	<b>92</b>
-------------------------------	-----------

# Note sull'uso della fotocamera

## Procedura di ripresa

- Questa fotocamera dispone di 2 modalità per visualizzare i soggetti: la modalità schermo LCD, che utilizza lo schermo LCD, e la modalità mirino, che utilizza il mirino.
- L'immagine registrata potrebbe risultare diversa da quella controllata dall'utente prima della registrazione.

## Note sulle funzioni disponibili con la fotocamera

- Per controllare se sia un apparecchio compatibile con il formato 1080 60i o un apparecchio compatibile con il formato 1080 50i, controllare i simboli seguenti sulla parte inferiore della fotocamera. Apparecchio compatibile con il formato 1080 60i: 60i  
Apparecchio compatibile con il formato 1080 50i: 50i
- Questa fotocamera è compatibile con i filmati in formato 1080 60p o 50p. A differenza delle normali modalità di registrazione utilizzate fino ad oggi, che registrano con un sistema interlacciato, questa fotocamera registra utilizzando un sistema progressivo. Questo aumenta la risoluzione e fornisce un'immagine più fluida e più realistica.
- Durante la visione su monitor compatibili 3D delle immagini 3D registrate con la fotocamera, si potrebbero avvertire sintomi fastidiosi quali affaticamento degli occhi, nausea o un senso di stanchezza. Quando si guardano immagini in 3D, si consiglia di fare delle pause a intervalli regolari. Poiché l'esigenza o la frequenza delle pause variano da una persona all'altra, l'utente dovrebbe decidere personalmente quando effettuarle. Qualora si avverta un malore, interrompere la visione delle immagini in 3D e consultare un medico, se necessario. Inoltre, consultare le istruzioni per l'uso dell'apparecchio collegato o del software utilizzato insieme alla fotocamera. La vista dei bambini è sempre delicata (specialmente per i bambini di età

inferiore a 6 anni). Prima di consentire ai bambini di guardare immagini in 3D, consultarsi con un esperto, ad esempio un pediatra o un oftalmologo. Assicurarsi che i propri bambini seguano le precauzioni indicate sopra.

## Nessun risarcimento per il contenuto della registrazione

Il contenuto della registrazione non può essere risarcito se la registrazione o la riproduzione non è possibile a causa di un malfunzionamento della fotocamera o di una scheda di memoria, e così via.

## Consiglio per il backup

Per evitare il rischio di eventuali perdite dei dati, copiare sempre i dati (eseguirne il backup) su un altro supporto.

## Note sullo schermo LCD, sul mirino elettronico, sull'obiettivo e sul sensore delle immagini

- Lo schermo LCD e il mirino elettronico sono fabbricati utilizzando una tecnologia ad altissima precisione; pertanto, oltre il 99,99% dei pixel è operativo per l'uso effettivo. Tuttavia, potrebbero essere presenti dei minuscoli punti neri e/o luminosi (bianchi, rossi, blu o verdi) che appaiono costantemente sullo schermo LCD e nel mirino elettronico. Questi punti sono normali nel processo di fabbricazione e non hanno effetto in alcun modo sulle immagini.
- Non mantenere la fotocamera afferrandola dallo schermo LCD.
- Non esporre la fotocamera alla luce solare o riprendere in direzione del sole per periodi di tempo prolungati. In caso contrario, si potrebbe danneggiare il meccanismo interno. Qualora la luce del sole venga messa a fuoco su un oggetto vicino, può provocare un incendio.

- Sulla parte posteriore e intorno al perno girevole della parte incernierata dello schermo LCD è presente un magnete. Non collocare alcun oggetto che subisca facilmente l'influenza dei magneti, ad esempio un floppy disk o carte di credito, in prossimità dello schermo LCD.
- In un ambiente freddo le immagini sullo schermo potrebbero presentare delle scie. Non si tratta di un malfunzionamento. Quando si accende la fotocamera in un'ubicazione fredda, lo schermo potrebbe diventare temporaneamente scuro. Quando la fotocamera si riscalda, lo schermo funziona normalmente.

### Note sulla registrazione prolungata

- Quando si eseguono riprese continuativamente per periodi di tempo prolungati, la temperatura della fotocamera sale. Qualora la temperatura superi un determinato livello, il simbolo [H] viene visualizzato sullo schermo e la fotocamera viene spenta automaticamente. Qualora la fotocamera si spenga, non utilizzarla per almeno 10 minuti, per consentire alla temperatura interna della fotocamera di scendere a un livello sicuro.
- In condizioni di temperatura ambiente elevata, la temperatura della fotocamera sale rapidamente.
- Quando la temperatura della fotocamera sale, la qualità delle immagini potrebbe deteriorarsi. Si consiglia di attendere che la temperatura della fotocamera scenda, prima di continuare a riprendere.
- La superficie della fotocamera potrebbe diventare calda. Non si tratta di un malfunzionamento.

### Note sull'importazione di filmati AVCHD in un computer

Quando si importano filmati AVCHD in un computer Windows, utilizzare il software "PlayMemories Home" sul CD-ROM (in dotazione).

### Note per la riproduzione di filmati su altri apparecchi

- Questa fotocamera utilizza lo standard MPEG-4 AVC/H.264 High Profile per la registrazione in formato AVCHD. I filmati registrati in formato AVCHD con questa fotocamera non possono essere riprodotti con gli apparecchi seguenti.
    - Altri apparecchi compatibili con il formato AVCHD che non supportino lo standard High Profile
    - Apparecchi incompatibili con il formato AVCHD
- Questa fotocamera utilizza anche lo standard MPEG-4 AVC/H.264 High Profile per la registrazione in formato MP4. Per questo motivo, i filmati registrati in formato MP4 con questa fotocamera possono venire riprodotti esclusivamente su apparecchi che supportino lo standard MPEG-4 AVC/H.264.
- È possibile riprodurre i dischi registrati con qualità di immagine HD (ad alta definizione) solo su apparecchi compatibili con il formato AVCHD. I lettori o i registratori di DVD non possono riprodurre dischi con qualità di immagine HD, poiché non sono compatibili con il formato AVCHD. Inoltre, i lettori o i registratori di DVD potrebbero non riuscire a espellere dischi con qualità di immagine HD.
  - I filmati 1080 60p/50p possono essere riprodotti solo su apparecchi compatibili.

### Avvertimento sui diritti d'autore

I programmi televisivi, i film, le videocassette e altri materiali possono essere protetti da diritti d'autore. La registrazione non autorizzata di tali materiali può contravvenire alle disposizioni delle leggi sui diritti d'autore.

### Fotografie utilizzate nel presente manuale

Le fotografie utilizzate come esempi nel presente manuale sono immagini riprodotte e non sono immagini effettive riprese con la presente fotocamera.

## Informazioni sui dati tecnici descritti nel presente manuale

Tranne laddove diversamente specificato nel presente manuale, i dati sulle prestazioni e le caratteristiche tecniche vengono definiti alle condizioni seguenti: a una normale temperatura ambiente di 25°C e utilizzando una batteria caricata per circa 1 ora dopo che l'indicatore luminoso CHARGE si è spento.

### Modello

Il presente manuale tratta svariati modelli con obiettivi diversi in dotazione.

Il modello varia a seconda dell'obiettivo in dotazione. Il modello disponibile varia a seconda delle nazioni/aree geografiche.

Modello	Obiettivo
SLT-A57	–
SLT-A57K	DT18-55 mm
SLT-A57M	DT18-135 mm
SLT-A57Y	DT18-55 mm e DT55-200 mm

# Controllo dei componenti in dotazione

Controllare innanzitutto il modello della fotocamera (pagina 9). Gli accessori in dotazione variano a seconda del modello.

Il numero in parentesi indica il numero dei pezzi.

## Accessori in comune

- Fotocamera (1)
- BC-VM10A Caricabatterie (1)

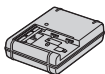

- Cavo di alimentazione (1)\* (non in dotazione negli Stati Uniti e in Canada)



\* È possibile che insieme alla fotocamera vengano forniti più cavi di alimentazione. Utilizzare quello adatto alla propria nazione/regione di appartenenza.

- Batteria ricaricabile NP-FM500H (1)



- Cavo USB (1)



- Tracolla (1)

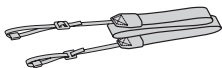

- Coperchio del corpo (1) (Montato sulla fotocamera)



- Conchiglia oculare (1) (Montata sulla fotocamera)
- CD-ROM (1)
  - Software applicativo per la fotocamera  $\alpha$
  - Guida all'uso  $\alpha$
- Istruzioni per l'uso (1) (Questo manuale)

## SLT-A57K

- Obiettivo zoom DT18-55 mm (1)/Copriobiettivo anteriore (1)/Coperchio di imballaggio (1)

## SLT-A57M

- Obiettivo zoom DT18-135 mm (1)/Copriobiettivo anteriore (1)/Copriobiettivo posteriore (1)/Paraluce (1)

## SLT-A57Y

- Obiettivo zoom DT18-55 mm (1)/Copriobiettivo anteriore (1)/Coperchio di imballaggio (1)
- Obiettivo zoom DT55-200 mm (1)/Copriobiettivo anteriore (1)/Copriobiettivo posteriore (1)/Paraluce (1)



# Identificazione delle parti

Per i dettagli sul funzionamento vedere le pagine tra parentesi.

## Lato anteriore

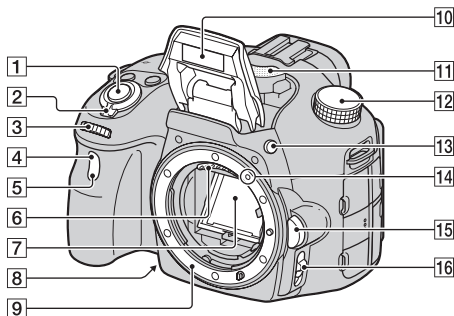

- 1 Pulsante di scatto (29)
- 2 Interruttore di accensione (25)
- 3 Manopola di controllo
- 4 Sensore del telecomando (44)
- 5 Indicatore luminoso dell'autoscatto (44)
- 6 Contatti dell'obiettivo\*
- 7 Specchio\*
- 8 Tasto di anteprima (51)/Tasto di Ingrandimento messa a fuoco (51)
- 9 Innesto
- 10 Flash incorporato\* (40)
- 11 Microfono\*\*







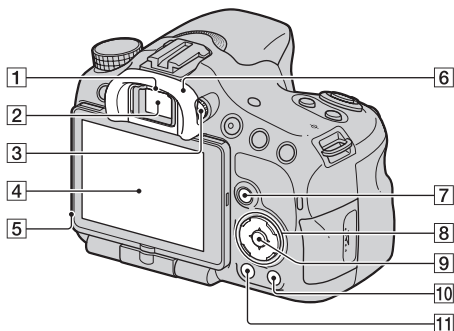

- 12 Manopola del modo (35)
- 13 Tasto  $\text{⚡}$  (apertura del flash) (40, 51)
- 14 Indice per il montaggio (22)
- 15 Pulsante di sblocco dell'obiettivo (23)
- 16 Commutatore del modo di messa a fuoco (51)

\* **Non toccare direttamente queste parti.**

\*\* **Non coprire questa parte durante la registrazione di filmati. In caso contrario, si potrebbero provocare rumori o ridurre il volume.**

## Lato posteriore





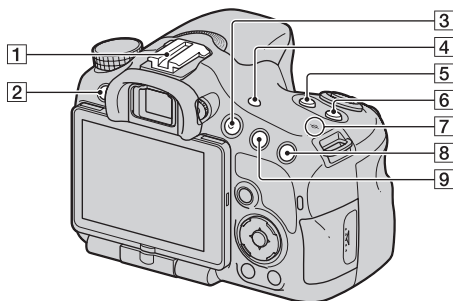

- 1** Sensori dell'oculare
- 2** Mirino\*
- Quando si guarda nel mirino viene attivato il modo mirino, e quando si allontana il volto dal mirino il modo dello schermo torna a schermo LCD.
- 3** Manopola di regolazione diottrica (27)
- 4** Schermo LCD (73)
- 5** Sensore della luce
- 6** Conchiglia oculare
- 7** Per la ripresa: Tasto Fn (Funzione) (52, 53)  
Per la visualizzazione: Tasto  (rotazione immagine) (51)
- 8** Tasto di controllo //DISP (Visualizzazione) (45)/WB (Bilanciamento del bianco) (51)/ /  (Avanzamento) (44, 51)/ (Effetto immagine) (51)
- 9** Tasto di controllo (immissione)/ Tasto AF/Tasto Inseguimento oggetto (53)
- 10** Tasto  (guida interna della fotocamera) (63)  
Per la visualizzazione: Tasto  (Cancella) (33)
- 11** Tasto  (Riproduzione) (32)

**\* Non toccare direttamente questa parte.**

## Lato superiore



- 1** Slitta portaccessori con blocco automatico  
**2** Tasto MENU (55)  
**3** Tasto MOVIE (31, 51)  
**4** Tasto FINDER/LCD (51)  
**5** Tasto  (Esposizione) (42)  
**6** Tasto ISO (51, 59)  
**7**  Segno della posizione del sensore dell'immagine  
**8** Per la ripresa: Tasto ZOOM (51)  
 Per la visualizzazione: Tasto  (Zoom in avvicinamento) (51)
- 9** Per la ripresa: Tasto AEL (blocco AE) (51, 58)/Tasto AV (valore diaframma) (51)  
 Per la visualizzazione: Tasto  (Zoom in allontanamento) (48)/  
 Tasto  (Indice immagini) (49)

## Lati/Parte inferiore

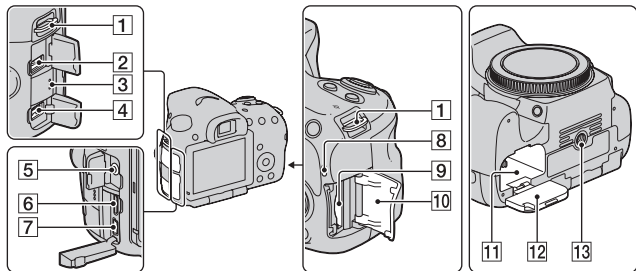
**1** Ganci per tracolla

- Fissare entrambe le estremità della tracolla alla fotocamera.

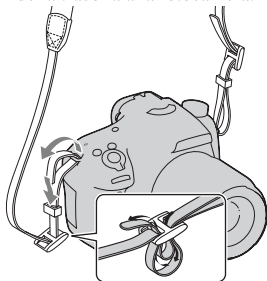
**2** Terminale REMOTE

- Quando si desidera collegare il Telecomando RM-L1AM (in vendita separatamente) alla fotocamera, inserire lo spinotto del Telecomando nel terminale REMOTE, allineando la guida dello spinotto alla guida sul terminale REMOTE. Assicurarsi che il cavo del Telecomando sia rivolto in avanti.

**3** Altoparlante**4** Terminale DC IN

- Quando si intende collegare l'alimentatore CA AC-PW10AM (in vendita separatamente) alla fotocamera, spegnere quest'ultima, quindi collegare il connettore dell'alimentatore CA al terminale DC IN sulla fotocamera.

**5** Presa jack per il microfono

- Quando è collegato un microfono esterno, il microfono interno viene disattivato automaticamente. Quando il microfono esterno è di tipo a basso voltaggio fornito attraverso il cavo (plug-in), l'alimentazione del microfono viene fornita dalla fotocamera.

**6** Terminale HDMI (50)**7** Terminale  (USB)

- 8 Indicatore luminoso di accesso (20)
- 9 Alloggiamento di inserimento per schede di memoria (19)
- 10 Coperchio della scheda di memoria (19)
- 11 Alloggiamento di inserimento della batteria (19)
- 12 Coperchio della batteria (19)
- 13 Foro del treppiede
  - Utilizzare un treppiede con lunghezza della vite inferiore a 5,5 mm. Non è possibile fissare saldamente la fotocamera a treppiedi con lunghezze delle viti pari o superiori a 5,5 mm, e qualora si tenti di farlo si potrebbe danneggiare la fotocamera.

## Obiettivo

DT 18-55mm F3.5-5.6 SAM  
(In dotazione con il modello SLT-A57K/  
A57Y)

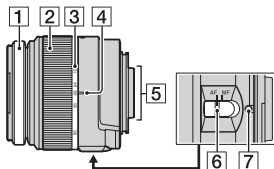

DT 55-200mm F4-5.6 SAM  
(In dotazione con il modello SLT-A57Y)

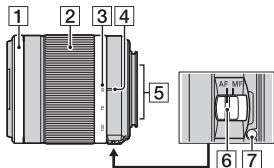

DT 18-135mm F3.5-5.6 SAM  
(In dotazione con il modello SLT-A57M)

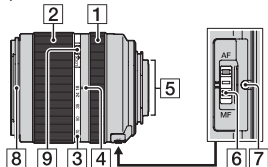

- 1 Anello di messa a fuoco
- 2 Anello dello zoom
- 3 Scala della lunghezza focale
- 4 Indice della lunghezza focale
- 5 Contatti dell'obiettivo
- 6 Commutatore del modo di messa a fuoco

- 7 Indice per il montaggio
- 8 Indice per il paraluce
- 9 Commutatore del blocco zoom

- I modelli DT 18-55mm F3.5-5.6 SAM/DT 55-200mm F4-5.6 SAM/DT 18-135mm F3.5-5.6 SAM sono progettati per le fotocamere Sony di tipo Montaggio A (modelli dotati di sensore dell'immagine in formato APS-C). Non è possibile utilizzare questi obiettivi su fotocamere in formato 35 mm.
- Per gli obiettivi diversi dai modelli DT 18-55mm F3.5-5.6 SAM/DT 55-200mm F4-5.6 SAM/DT 18-135mm F3.5-5.6 SAM, vedere le istruzioni per l'uso in dotazione con l'obiettivo.

# Caricamento della batteria

Quando si utilizza la fotocamera per la prima volta, assicurarsi di caricare la batteria NP-FM500H “InfoLITHIUM” (in dotazione).

La batteria “InfoLITHIUM” può essere caricata anche se non è stata scaricata completamente.

Inoltre, può essere utilizzata anche se non è stata caricata completamente.

La batteria si scarica poco a poco, anche quando non è in uso. Per evitare di perdere l'opportunità di scattare, controllare prima il livello della batteria. Se il livello della batteria è basso, ricaricarla.

## 1 Inserire la batteria sul caricabatterie.

Spingere la batteria finché non si blocca con uno scatto.

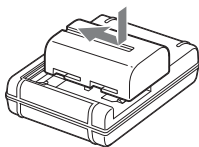

## 2 Collegare il caricabatterie alla presa elettrica a muro.

Luce accesa: In carica

Luce spenta: Carica completata

Tempo di carica	Circa 175 minuti
-----------------	------------------

- Quando si carica una batteria completamente scarica a una temperatura di 25°C.
- L'indicatore luminoso CHARGE si spegne quando la carica è stata completata.

### Per gli Stati Uniti e il Canada

Inserire nella presa

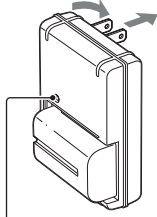

Indicatore luminoso CHARGE

### Per nazioni/aree geografiche diverse da Stati Uniti e Canada

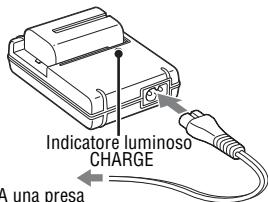

A una presa elettrica a muro

### Note

- Il tempo di carica varia a seconda della capacità residua della batteria o delle condizioni di carica.
- Si consiglia di caricare la batteria a una temperatura ambiente compresa tra 10°C e 30°C. Potrebbe non essere possibile caricare in modo efficiente la batteria al di fuori di questo intervallo di temperature.
- Collegare il caricabatterie alla presa elettrica a muro più vicina.



# Inserimento della batteria/scheda di memoria (in vendita separatamente)

- 1** Fare scorrere la leva di apertura del coperchio della batteria e aprire contemporaneamente quest'ultimo.

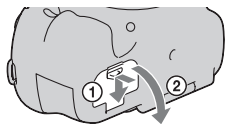

- 2** Inserire saldamente fino in fondo la batteria premendo contemporaneamente la leva di blocco con la punta della batteria.



- 3** Chiudere il coperchio.



- 4** Fare scorrere il coperchio della scheda di memoria e aprire contemporaneamente quest'ultimo.

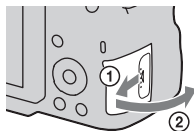

## 5 Inserire una scheda di memoria.

- Inserire la scheda di memoria con l'angolo smussato orientato come nella figura, finché la scheda si blocca in sede con uno scatto.

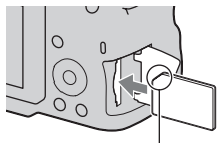

Assicurarsi che l'angolo smussato sia orientato correttamente.

## 6 Chiudere il coperchio.

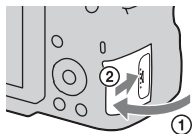

### Per rimuovere la batteria

Spegnere la fotocamera. Scorrere la leva di blocco nella direzione della freccia 10 secondi dopo avere spento la fotocamera, quindi rimuovere la batteria. Fare attenzione a non lasciar cadere la batteria.

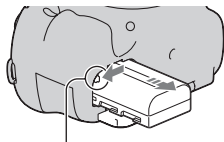

Leva di blocco

### Per rimuovere la scheda di memoria

Verificare che l'indicatore luminoso di accesso non sia illuminato, quindi aprire il coperchio e premere la scheda di memoria una volta.

### Per controllare il livello di carica residua della batteria

La batteria in dotazione è una batteria a ioni di litio che dispone di funzioni per scambiare informazioni con la fotocamera relativamente alle condizioni di funzionamento. Il tempo restante della batteria in percentuale viene visualizzato in base alle condizioni d'uso della fotocamera.

Livello di carica della batteria						<b>“Batteria scarica.”</b>
	Alto  Basso					Non è più possibile scattare altre foto.

## Schede di memoria disponibili

Le schede di memoria seguenti sono compatibili con questa fotocamera. Tuttavia, non è garantito il funzionamento di tutte le schede di memoria con questa fotocamera.

Tipi di schede di memoria	Fermi immagine	Filmati	In questo manuale
Memory Stick PRO Duo	✓	✓ (Mark2)	Memory Stick PRO Duo
Memory Stick PRO-HG Duo	✓	✓	
Scheda di memoria SD	✓	✓ (di Classe 4 o superiore)	Scheda SD
Scheda di memoria SDHC	✓	✓ (di Classe 4 o superiore)	
Scheda di memoria SDXC	✓	✓ (di Classe 4 o superiore)	

- Non è possibile utilizzare le MultiMediaCard.

### Nota

- Non è possibile importare o riprodurre su computer o apparecchi AV che non siano compatibili con il file system exFAT le immagini registrate su una scheda di memoria SDXC. Assicurarsi che l'apparecchio sia compatibile con il file system exFAT prima di collegarlo alla fotocamera. Qualora si colleghi la fotocamera a un apparecchio incompatibile, potrebbe venire richiesto di formattare la scheda. Non formattare mai la scheda in risposta a questa richiesta, poiché in caso contrario tutti i dati sulla scheda verrebbero eliminati. (exFAT è il file system utilizzato sulle schede di memoria SDXC).

# Montaggio di un obiettivo

## 1 Rimuovere il coperchio del corpo dalla fotocamera e il coperchio di imballaggio dal retro dell'obiettivo.

- Quando si desidera sostituire l'obiettivo, sostituirlo rapidamente allontanandosi da ubicazioni polverose, in modo da evitare che polvere o detriti penetrino all'interno della fotocamera.
- Durante la ripresa, rimuovere il copriobiettivo anteriore dalla parte anteriore dell'obiettivo.

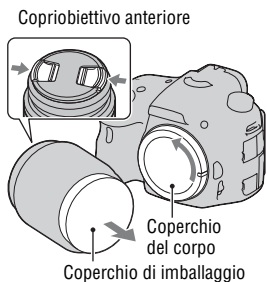

## 2 Montare l'obiettivo allineando i segni di riferimento color arancione (indici di montaggio) sull'obiettivo e sulla fotocamera.



## 3 Ruotare l'obiettivo in senso orario fino a farlo scattare nella posizione bloccata.

- Assicurarsi di montare l'obiettivo tenendolo dritto.

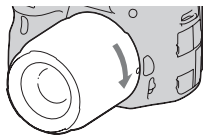

### Note

- Quando si monta un obiettivo, non premere il pulsante di sblocco dell'obiettivo.
- Non esercitare forza quando si monta un obiettivo.
- Gli obiettivi con montaggio E non sono compatibili con questa fotocamera.

- Quando si utilizza un obiettivo per il quale è fornito un attacco per treppiede, montare l'obiettivo sul treppiede utilizzando l'attacco per il treppiede in dotazione, come aiuto per bilanciare il peso dell'obiettivo.
- Quando si intende trasportare la fotocamera con un obiettivo montato, afferrare saldamente sia la fotocamera che l'obiettivo.
- Non afferrare la parte dell'obiettivo che fuoriesce per lo zoom o la regolazione della messa a fuoco.

## Per rimuovere l'obiettivo

- 1 Premere completamente il pulsante di sblocco dell'obiettivo e ruotare l'obiettivo in senso antiorario fino a farlo arrestare.**

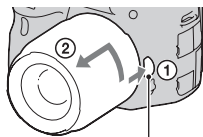

Pulsante di sblocco dell'obiettivo

- 2 Montare i copriobiettivi sulle estremità anteriore e posteriore dell'obiettivo e il coperchio del corpo sulla fotocamera.**

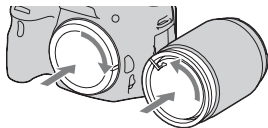

- Prima di montarli, rimuovere la polvere dai coperchi.
- Con il Lens Kit DT 18-55mm F3.5-5.6 SAM non viene fornito in dotazione un copriobiettivo posteriore. Quando si intende conservare l'obiettivo senza montarlo sulla fotocamera, acquistare il copriobiettivo posteriore ALC-R55.

## Per montare un paraluce

Si consiglia di utilizzare un paraluce per ridurre i riflessi e assicurare la massima qualità delle immagini.

Inserire il paraluce nell'attacco all'estremità del barilotto dell'obiettivo e ruotare il paraluce in senso orario finché si blocca con uno scatto.

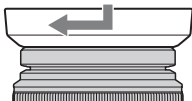

### Note

- Con l'obiettivo DT 18-55mm F3.5-5.6 SAM non è incluso un paraluce. È possibile utilizzare il modello ALC-SH108 (in vendita separatamente).
- Il paraluce potrebbe bloccare la luce del flash. Rimuovere il paraluce quando si utilizza il flash.
- Quando si intende riporre il paraluce, capovolgerlo e inserirlo al contrario sull'obiettivo.

### Nota sulla sostituzione dell'obiettivo

Quando si sostituisce l'obiettivo, qualora della polvere o dei detriti penetrino nella fotocamera e aderiscano alla superficie del sensore dell'immagine (la parte che funge da pellicola), potrebbero apparire come punti scuri sull'immagine, a seconda dell'ambiente di ripresa.

La fotocamera è dotata di una funzione antipolvere per evitare che la polvere si depositi sul sensore dell'immagine. Tuttavia, quando si desidera montare o rimuovere un obiettivo, sostituire rapidamente l'obiettivo tenendosi a distanza da ubicazioni polverose.

# Accensione della fotocamera e impostazione dell'orologio

Quando si accende la fotocamera per la prima volta, viene visualizzata la schermata di impostazione della data/ora.

## 1 Impostare l'interruttore di accensione su ON per accendere la fotocamera.

Viene visualizzata la schermata utilizzata per impostare la data e l'ora.

- Per spegnere la fotocamera, impostarlo su OFF.

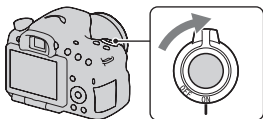

## 2 Verificare che [Immissione] sia selezionato sullo schermo LCD, quindi premere il tasto di controllo al centro.

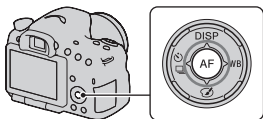

## 3 Selezionare il proprio fuso orario con ◀/▶ sul tasto di controllo, quindi premere quest'ultimo al centro.

## 4 Selezionare ciascuna voce con ◀/▶ e impostare il valore numerico con ▲/▼.

**[Ora legale:]**: Attiva o disattiva l'impostazione dell'ora legale.

**[Formato data:]**: Seleziona il formato di visualizzazione della data.

- Mezzanotte viene indicata come 12:00 AM, e mezzogiorno come 12:00 PM.

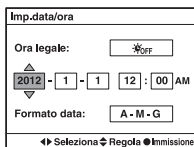
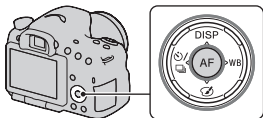

**5 Ripetere il punto 4 per impostare altre voci, quindi premere il tasto di controllo al centro.**

**6 Verificare che [Immissione] sia selezionato, quindi premere il tasto di controllo al centro.**

**Per annullare l'operazione di impostazione della data/ora**

Premere il tasto MENU.

**Per impostare di nuovo la data e l'ora**

Quando si accende la fotocamera per la prima volta, viene visualizzata automaticamente la schermata di impostazione della data/ora.

Successivamente, è possibile impostare la data e l'ora dal menu.

**Tasto MENU → ⏪ 1 → [Imp.data/ora]**

**Per impostare di nuovo il fuso orario**

È possibile impostare il fuso orario del luogo in cui si sta utilizzando la fotocamera. Questa funzione consente di impostare il fuso orario locale quando si utilizza la fotocamera all'estero.

**Tasto MENU → ⏪ 1 → [Impostaz. fuso orario]**

**Conservazione dell'impostazione della data e dell'ora**

Questa fotocamera è dotata di una batteria ricaricabile interna per conservare la data, l'ora e altre impostazioni indipendentemente dallo stato di accensione o spegnimento della fotocamera, e indipendentemente dal fatto che la batteria principale sia installata o meno.



# Prima della ripresa

## Regolazione del mirino in base all'acuità visiva (regolazione diottrica)

**Regolare la manopola di regolazione diottrica in base alla propria vista fino a far apparire nitidamente le immagini visualizzate nel mirino.**

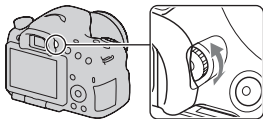

- Se non è possibile visualizzare l'intero schermo nel mirino, cambiare la scala dello schermo del mirino (pagina 57).

### Nota

- Con questa fotocamera non è possibile utilizzare l'accessorio di regolazione diottrica (in vendita separatamente).

## Come mantenere correttamente la fotocamera

**Stabilizzare la parte superiore del corpo e assumere una posizione che eviti il movimento della fotocamera.**

Nel modo schermo LCD



In modo mirino



In modo mirino  
(posizione verticale)



### Punto ①

Una mano mantiene l'impugnatura della fotocamera, mentre l'altra mano sostiene l'obiettivo.

Punto ②

Assumere una postura salda, con i piedi separati da una distanza pari a quella delle spalle.

Punto ③

Premere leggermente i gomiti contro il corpo.

Quando si desidera effettuare una ripresa in ginocchio, stabilizzare la parte superiore del corpo appoggiando il gomito sul ginocchio.

# Ripresa di fermi immagine

Il modo “Auto. intelligente” consente di riprendere facilmente qualsiasi soggetto in qualsiasi condizione, poiché la fotocamera esegue valutazioni appropriate alla situazione per regolare le impostazioni.

Selezionare  quando si effettua la ripresa in un luogo in cui l'uso del flash è limitato.

- 1 Impostare la manopola del modo su  o  (Flash disattiv.).**

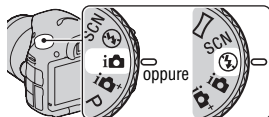

- 2 Tenere la fotocamera, mentre si controlla la ripresa con lo schermo LCD o il mirino.**

- 3 Posizionare l'area AF sul soggetto desiderato.**

- Se l'indicatore  (avvertimento di vibrazione della fotocamera) lampeggia, riprendere con attenzione il soggetto tenendo ferma la fotocamera, oppure utilizzando un treppiede.
- Quando la fotocamera riconosce la scena, sullo schermo vengono visualizzate l'icona di riconoscimento della scena e vengono applicate le impostazioni appropriate.

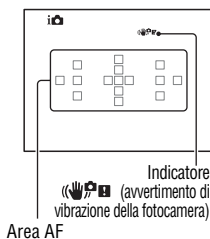

- 4 Quando si utilizza un obiettivo zoom, ruotare l'anello dello zoom e poi decidere la ripresa.**

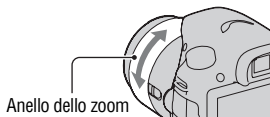

## 5 Premere a metà il pulsante di scatto per mettere a fuoco.

Quando la messa a fuoco è confermata, il simbolo ● o (●) (Indicatore di messa a fuoco) si illumina.

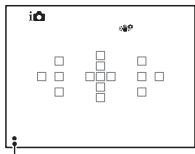
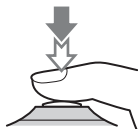

Indicatore di messa a fuoco

## 6 Premere completamente il pulsante di scatto per riprendere.

- Quando la fotocamera rileva e riprende un viso con l'opzione [Inquadr. auto. ritratti] impostata su [Automatico], l'immagine acquisita viene automaticamente ritagliata secondo una composizione adatta. Sia l'immagine originale che quella ritagliata vengono salvate (pagine 53).

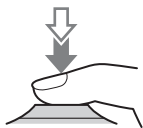

# Registrazione di filmati

## 1 Premere il tasto MOVIE per avviare la registrazione.

- È possibile avviare la registrazione di filmati da qualsiasi modo di esposizione.
- Il tempo di otturazione e il diaframma vengono regolati automaticamente. Se si desidera impostarli su valori particolari, impostare la manopola del modo su  (filmato) (pagina 35).
- La fotocamera regola continuamente la messa a fuoco quando è nel modo di messa a fuoco automatica.

Tasto MOVIE



## 2 Premere di nuovo il tasto MOVIE per arrestare la registrazione.

### Note

- Il suono della fotocamera e dell'obiettivo in funzione potrebbe venire registrato durante la registrazione di un filmato. È possibile disattivare la registrazione audio impostando [Registrazione audio] su [Disattiv.] (pagina 57).
- Il tempo di registrazione continua di un filmato potrebbe essere inferiore, a seconda della temperatura ambiente o dello stato della fotocamera. Vedere “Note sulla registrazione continua di filmati”.
- Quando viene visualizzato il simbolo , la temperatura della fotocamera è troppo elevata. Spegnere la fotocamera e attendere che la sua temperatura si riduca notevolmente.

# Riproduzione delle immagini

## 1 Premere il tasto .

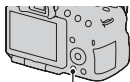

Tasto 

## 2 Tasto MENU → 1 → [Modo visione] → Selezionare il modo desiderato

- Per riprodurre fermi immagine, selezionare [Visione cart. (Fermo imm. )]; per riprodurre filmati, selezionare [Visione cartella (MP4)] o [Visione AVCHD] a seconda del formato file.

## 3 Selezionare un'immagine con sul tasto di controllo.

- Per riprodurre filmati, premere il tasto di controllo al centro.

Durante la riproduzione di filmati	Funzionamento del tasto di controllo/ della manopola di controllo
Per mettere in pausa/riprendere	●
Per avanzare velocemente	▶
Per tornare indietro velocemente	◀
Per il rallentatore in avanti	Ruotare la manopola di controllo verso destra durante la pausa
Per il rallentatore all'indietro	Ruotare la manopola di controllo verso sinistra durante la pausa <ul style="list-style-type: none"><li>• Il filmato viene riprodotto un fotogramma alla volta.</li></ul>
Per regolare il volume dell'audio	▼ → ▲/▼
Per visualizzare le informazioni	▲

### Nota

- Potrebbe non essere possibile riprodurre su questa fotocamera i filmati registrati con altri apparecchi.

# Cancellazione delle immagini (cancella)

Dopo aver cancellato un'immagine, non è possibile recuperarla.  
Controllare preventivamente se si desidera o meno cancellare l'immagine.

## Nota

- Le immagini protette non possono essere cancellate.

## Cancellazione dell'immagine correntemente visualizzata

- 1** Visualizzare l'immagine che si desidera cancellare, quindi premere il tasto .

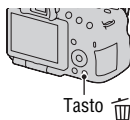

- 2** Selezionare [Canc.] con ▲ sul tasto di controllo, quindi premere quest'ultimo al centro.

# Regolazione dall'angolazione dello schermo LCD

## Regolare lo schermo LCD su un'angolazione che ne faciliti la visibilità.

- Lo schermo LCD può essere inclinato di 180 gradi.
- Lo schermo LCD può essere ruotato verso sinistra di 270 gradi a partire dalla posizione aperta (schermo rivolto in avanti).
- Quando lo schermo LCD non è in uso, si consiglia di chiuderlo con il lato dello schermo rivolto verso la fotocamera.

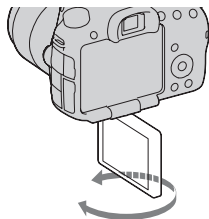
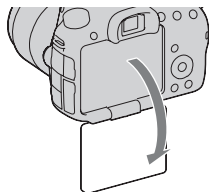

### Nota

- Quando lo schermo LCD è aperto, il sensore dell'occhio potrebbe non essere in grado di funzionare in situazioni che richiedono la ripresa da una posizione bassa. Qualora si guardi nel mirino e il monitor non venga commutato automaticamente, premere il tasto FINDER/LCD.



# Ripresa con vari modi di ripresa

Impostare la manopola del modo sul modo desiderato.

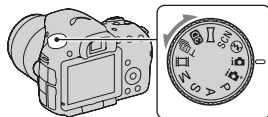

La fotocamera offre i seguenti modi di ripresa:

<b>i</b> (Auto. intelligente)/ ⚡ (Flash disattiv.)	Il modo “Auto. intelligente” consente di riprendere facilmente qualsiasi soggetto in qualsiasi condizione, poiché la fotocamera esegue valutazioni appropriate alla situazione per regolare le impostazioni. Selezionare “Flash disattiv.” quando si desidera riprendere senza il flash.
<b>i+</b> (Autom. superiore)	La fotocamera riconosce e valuta le condizioni di ripresa, e le impostazioni appropriate vengono applicate automaticamente. La fotocamera salva l'immagine appropriata combinando o separando le immagini, a seconda della necessità.
<b>SCN</b> (Selezione scena)	La selezione di un modo appropriato per il soggetto o le condizioni di ripresa consente di riprendere l'immagine con un'impostazione appropriata per il soggetto.
<b>⌈</b> (Panoramica ad arco)	Consente di riprendere immagini panoramiche.
<b>3D</b> (Panoram. ad arco 3D)	Consente di riprendere immagini panoramiche in 3D per la riproduzione su un televisore compatibile 3D.
<b>T</b> (Modo AE prior. avan.cont.)	La fotocamera continua a scattare mentre viene tenuto premuto il pulsante di scatto. La fotocamera registra le immagini continuativamente a una velocità massima di circa 12 o 10 immagini al secondo.
<b>⌘</b> (Filmato)	Consente di riprendere filmati regolando l'esposizione manualmente (sia il tempo di otturazione che il diaframma).
<b>P</b> (Programmata auto.)	Consente di riprendere regolando l'esposizione automaticamente (sia il tempo di otturazione che il diaframma). È possibile regolare manualmente le altre impostazioni.
<b>A</b> (Priorità diaframma)	Consente di riprendere dopo aver regolato il valore del diaframma manualmente utilizzando la manopola di controllo.

<b>S (Priorità tempi)</b>	Consente di riprendere dopo aver regolato il tempo di otturazione manualmente utilizzando la manopola di controllo.
<b>M (Esposiz. manuale)</b>	Consente di riprendere filmati dopo aver regolato l'esposizione manualmente (sia il tempo di otturazione che il valore del diaframma) utilizzando la manopola di controllo.

## iA+ Autom. superiore

### 1 Impostare la manopola del modo su iA+ (Autom. superiore).

### 2 Puntare la fotocamera verso il soggetto.

Quando la fotocamera riconosce le condizioni di ripresa e si regola di conseguenza, le informazioni seguenti vengono indicate: simbolo del modo scena riconosciuto, funzione di ripresa appropriata, numero di immagini da riprendere.

Simbolo del modo scena riconosciuto

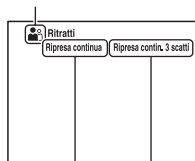

Funzione di ripresa

Numero di immagini da riprendere

### 3 Regolare la messa a fuoco e riprendere il soggetto.

#### Scena riconosciuta dalla fotocamera

☾ (Scena notturna)	☞ (Crepuscolo senza treppiede)	▲ (Paesaggi)
👤 (Ritrat. in controluce)	👤 (Ritratti)	🌃 (Scena notturna con trepp.)
👤 (Controluce)	🌸 (Macro)	👤 (Ritratto notturno)
👤 (Palcoscenico)	💡 (Illumin. ridotta)	👤 (Bambino)

#### Funzione di ripresa

Scatto Multiplo (44)	Sinc. Lenta (40)	HDR auto (53)
Sincr. luce diurn.	Otturatore lento	Crepuscolo senza treppiede (37)









## SCN Selezione scena

### 1 Impostare la manopola del modo su SCN (Selezione scena).

### 2 Selezionare il modo desiderato con ▲/▼, quindi premere il tasto di controllo al centro.



- Per cambiare la scena, premere il tasto Fn, quindi selezionare un'altra scena.

### 3 Regolare la messa a fuoco e riprendere il soggetto.

 (Ritratti)	Sfoca gli sfondi e mette a fuoco nitidamente il soggetto. Esprime delicatamente i toni della pelle.
 (Eventi sportivi)	Riprende un soggetto in movimento con un tempo di otturazione veloce, in modo che il soggetto appaia immobile. La fotocamera scatta foto in sequenza finché viene tenuto premuto il pulsante di scatto.
 (Macro)	Riprende soggetti ravvicinati, ad esempio fiori e alimenti.
 (Paesaggi)	Riprende l'intera gamma del panorama con una messa a fuoco nitida e colori vividi.
 (Tramonto)	Riprende perfettamente il rosso dei tramonti.
 (Scena notturna)	Riprende scene notturne distanti senza perdere l'atmosfera scura dell'ambiente circostante.
 (Crepuscolo senza treppiede)	Riprende scene notturne con meno disturbi e sfocature, senza utilizzare un treppiede. Viene scattata una raffica di foto, e viene applicata l'elaborazione delle immagini per ridurre la sfocatura del soggetto, le vibrazioni della fotocamera e i disturbi.
 (Ritratto notturno)	Scatta ritratti in scene notturne.

Come riprendere le immagini in modo da adattare il soggetto

## Panoramica ad arco/3D Panoram. ad arco 3D

**1** Impostare la manopola del modo su  (Panoramica ad arco)/  
 (Panoram. ad arco 3D).

**2** Puntare la fotocamera verso il bordo del soggetto, quindi premere a metà il pulsante di scatto per regolare la messa a fuoco.

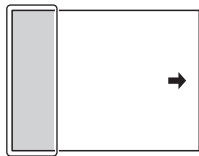

Questa parte non verrà ripresa

**3** Premere fino in fondo il pulsante di scatto.

**4** Panoramicare con la fotocamera o inclinarla fino alla fine, seguendo la guida sullo schermo.

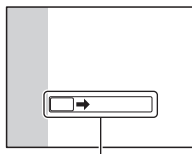

Barra di riferimento

## Modalità AE a priorità di avanzamento continuo



**1** Impostare la manopola del modo su  (Modo AE prior. avan.cont.).

**2** Selezionare il modo desiderato con ▲/▼ sul tasto di controllo, quindi premere ● al centro del tasto di controllo.

- Per cambiare il modo, premere il tasto Fn, quindi selezionare un'altro modo.

**3** Regolare la messa a fuoco e riprendere i soggetti.

- La fotocamera continua a scattare mentre viene tenuto premuto il pulsante di scatto.

 (AE prior. avan.cont. tele-zoom)	La fotocamera registra le immagini continuativamente a una velocità massima di circa 12 immagini al secondo. <ul style="list-style-type: none"> <li>• La scala dello zoom minima della fotocamera viene impostata su 1,4 volte e le dimensioni dell'immagine possono essere impostate su M o S.</li> </ul>
 (AE prior. avan.cont.)	La fotocamera registra le immagini continuativamente a una velocità massima di circa 10 immagini al secondo. Le dimensioni dell'immagine possono essere impostate su L.

# Uso del flash

Nei luoghi scuri, l'uso del flash consente di riprendere il soggetto luminosamente, e contribuisce anche a evitare le vibrazioni della fotocamera. Quando si riprende sotto la luce solare, è possibile utilizzare il flash per riprendere un'immagine luminosa di un soggetto in controluce.

## 1 Tasto Fn → ⚡ (Modo flash) → Selezionare l'impostazione desiderata

- Per ulteriori informazioni sui modi del flash disponibili per ciascun modo di ripresa, vedere a pagina 77.

## 2 Premere il tasto ⚡.

Il flash si apre con uno scatto.

- In modo Auto, intelligente, Autom. superiore o Selezione scena, il flash si apre automaticamente se la quantità di luce è insufficiente o il soggetto è in controluce. Il flash incorporato non si apre anche se si preme il tasto ⚡.

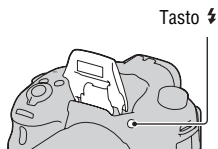

## 3 Quando il flash ha completato la carica, effettuare la ripresa del soggetto.





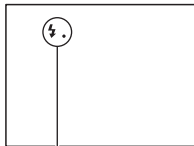

⚡● lampeggiante: il flash si sta caricando. Quando l'indicatore lampeggia, non è possibile far scattare l'otturatore.

⚡● illuminato: il flash è stato caricato ed è pronto a scattare.

- Quando si preme a metà il pulsante di scatto in condizioni di scarsa illuminazione e in modo di messa a fuoco automatica, il flash potrebbe venire fatto scattare per aiutare a mettere a fuoco un soggetto (Illuminatore AF).



Indicatore ⚡● (flash in carica)

 <b>(Flash disattiv.)</b>	<p>Non scatta anche se il flash incorporato si apre.</p> <ul style="list-style-type: none"> <li>• Non è possibile selezionare questa voce quando la manopola del modo è impostata su P, A, S o M. Tuttavia, il flash non scatta se non viene tirato su.</li> </ul>
 <b>(Flash autom.)</b>	<p>Scatta se è buio o in controluce.</p>
 <b>(Flash forzato)</b>	<p>Scatta ogni volta che si fa scattare l'otturatore.</p>
 <b>(Sinc. Lenta)</b>	<p>Scatta ogni volta che si fa scattare l'otturatore. La ripresa con sincronizzazione lenta consente di scattare un'immagine chiara sia del soggetto che dello sfondo rallentando il tempo di otturazione.</p>
 <b>(2<sup>a</sup> tendina)</b>	<p>Scatta un attimo prima che l'esposizione venga completata, ogni volta che si fa scattare l'otturatore.</p>
 <b>(Senza cavo)</b>	<p>Fa scattare un flash esterno (in vendita separatamente) staccato dalla fotocamera e lontano da quest'ultima (ripresa con flash senza fili).</p>

# Regolazione della luminosità dell'immagine

L'esposizione viene selezionata automaticamente (esposizione automatica), tranne che nel modo di esposizione M.

In base all'esposizione acquisita mediante l'esposizione automatica, è possibile effettuare la compensazione dell'esposizione. È possibile rendere più luminosa l'intera immagine spostando il valore verso il lato +. L'intera immagine diventa più scura quando si sposta il valore verso il lato - (compensazione dell'esposizione).

## 1 Premere il tasto .

Tasto .



## 2 Regolare l'esposizione con la manopola di controllo anteriore.

Verso + (sovraesposizione): schiarisce un'immagine.

Verso - (sottoesposizione): scurisce un'immagine.

- In modo Mirino, verificare l'esposizione utilizzando la scala EV.

Lo schermo LCD dopo la regolazione dell'esposizione.

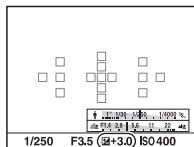

Esposizione compensata

Lo schermo nel mirino



Esposizione normale

## 3 Regolare la messa a fuoco e riprendere il soggetto.



**Tecniche di ripresa**

- Regolare il livello di compensazione controllando l'immagine registrata.
- Utilizzando la ripresa con esposizione a forcella, è possibile riprendere più immagini spostando l'esposizione verso il lato positivo o negativo (pagina 44).

**Nota**





- Questa voce non può essere impostata quando il modo di esposizione è impostato su Auto. intelligente, Autom. superiore o su Selezione scena.

## / **Selezione del modo di avanzamento**

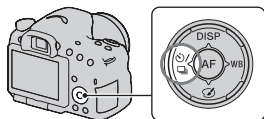
È possibile utilizzare un modo di avanzamento adatto ai propri scopi, ad esempio l'avanzamento a ripresa singola, l'avanzamento continuo o la ripresa a forcella.

 /  **sul tasto di controllo** →  
**Selezionare il modo desiderato**



 <b>(Ripresa singola)</b>	Questo modo viene utilizzato per le normali riprese.
 <b>(Scatto Multiplo)</b>	La fotocamera registra le immagini continuamente.
 <b>(Autoscatto)</b>	L'autoscatto a 10 secondi è comodo quando il fotografo appare in una foto, mentre l'autoscatto a 2 secondi è comodo per ridurre la vibrazione della fotocamera.
<b>BRK C (Esp.forc.: cont.)</b>	È possibile riprendere 3 immagini, ciascuna con gradi diversi di esposizione.
<b>BRK S (Esp. a forc. singola)</b>	È possibile riprendere 3 immagini, uno scatto alla volta, ciascuna con gradi diversi di esposizione.
<b>BRK WB (Esp.forc. WB)</b>	In base al bilanciamento del bianco selezionato e alla temperatura colore o al filtro colore, vengono scattate 3 immagini con il bilanciamento del bianco variato.
 <b>(Telecomando)</b>	È possibile riprendere utilizzando i tasti SHUTTER e 2SEC (l'otturatore viene fatto scattare dopo 2 secondi) sul Telecomando senza fili RMT-DSLR1 (in vendita separatamente).

# Commutazione della visualizzazione di informazioni sulla registrazione (DISP)

Ad ogni pressione del tasto di controllo DISP, la visualizzazione delle informazioni di registrazione cambia nel modo seguente.

È possibile selezionare le indicazioni disponibili nel mirino o sullo schermo LCD separatamente.

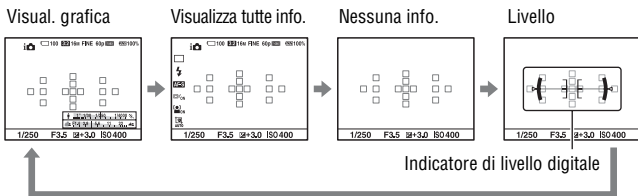
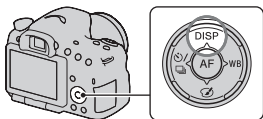

## Visualizzazione grafica

La visualizzazione grafica mostra sotto forma di grafici il tempo di otturazione e il valore del diaframma, e illustra chiaramente come funziona l'esposizione. I puntatori sull'indicatore del tempo di otturazione e sull'indicatore del diaframma indicano il valore corrente.

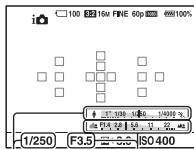

Tempo di otturazione  
Valore del diaframma

# Impostazione della dimensione dell'immagine

## Dimens. immagine

Tasto MENU →  1 → [Dimens. immagine] → Selezionare la dimensione desiderata

[Rapp. aspetto]: [3:2]

Dimensione dell'immagine		Linee guida sull'uso
L:16M	4912 × 3264 pixel	Per stampe fino al formato A3+
M:8.4M	3568 × 2368 pixel	Per stampe fino al formato A4
S:4.0M	2448 × 1624 pixel	Per stampe fino al formato L/2L

[Rapp. aspetto]: [16:9]

Dimensione dell'immagine		Linee guida sull'uso
L:14M	4912 × 2760 pixel	Per la visualizzazione su un televisore ad alta definizione
M:7.1M	3568 × 2000 pixel	
S:3.4M	2448 × 1376 pixel	

### Nota

- Quando si seleziona un'immagine RAW con [Qualità], la dimensione dell'immagine RAW corrisponde a L. Questa dimensione non viene visualizzata sullo schermo.

## Foto panor.: dimens.

È possibile impostare la dimensione dell'immagine per le immagini panoramiche. La dimensione immagine varia a seconda dell'impostazione della direzione di ripresa (pagina 55).

Tasto MENU →  1 → [Foto panor.: dimens.] o [Pan. 3D: dimen. imm.] → Selezionare la dimensione desiderata

**[Foto panor.: dimens.]**

<b>Standard</b>	[Foto panor.: direz.] è impostato su [Su] [Giù]: 3872 × 2160 [Foto panor.: direz.] è impostato su [Destra] [Sinistra]: 8192 × 1856
<b>Ampia</b>	[Foto panor.: direz.] è impostato su [Su] [Giù]: 5536 × 2160 [Foto panor.: direz.] è impostato su [Destra] [Sinistra]: 12416 × 1856

**[Pan. 3D: dimen. imm.]**

<b>16:9</b>	1920 × 1080
<b>Standard</b>	4912 × 1080
<b>Ampia</b>	7152 × 1080

# Ingrandimento delle immagini

È possibile ingrandire un fermo immagine per esaminarlo più attentamente. Questa funzione risulta comoda per controllare le condizioni di messa a fuoco di un'immagine registrata.

---

**1 Visualizzare l'immagine che si desidera ingrandire, quindi premere il tasto .**

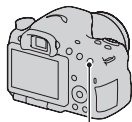

Tasto .

**2 Ingrandire o rimpicciolire l'immagine con il tasto  o il tasto .**

- Ruotando la manopola di controllo si cambia l'immagine mantenendo lo stesso fattore di ingrandimento della visualizzazione. Quando si riprendono più immagini con la stessa composizione, è possibile confrontare le loro condizioni di messa a fuoco.

**3 Selezionare la porzione che si desidera ingrandire con , ,  o  sul tasto di controllo.**

## Per annullare la riproduzione ingrandita

Premere il centro del tasto di controllo in modo che l'immagine torni alle dimensioni normali.

# Passaggio alla visualizzazione dell'elenco delle immagini

È possibile visualizzare più immagini sullo schermo contemporaneamente.

## Premere il tasto .

Viene visualizzata la schermata dell'indice delle immagini.

- È possibile selezionare il numero di immagini visualizzato in una pagina della schermata dell'indice delle immagini scegliendo [Indice immagini] nel menu di riproduzione .

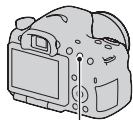



Tasto 

## Per tornare alla schermata di riproduzione di una singola immagine

Premere al centro il tasto di controllo quando si seleziona l'immagine desiderata.

## Per visualizzare la cartella desiderata

Selezionare la barra a sinistra nella schermata dell'indice delle immagini con il tasto di controllo, quindi selezionare la cartella desiderata con /. Premendo al centro il tasto di controllo quando è selezionata la barra a sinistra si commuta il modo visione.



# Visualizzazione delle immagini su uno schermo televisivo

Per visualizzare su un televisore le immagini registrate sulla fotocamera, sono richiesti un cavo HDMI (in vendita separatamente) e un televisore HD dotato di connettore HDMI.

## 1 Spegnere sia la fotocamera che il televisore, quindi collegare la fotocamera al televisore.

① Al connettore HDMI

Cavo HDMI  
(in vendita separatamente)

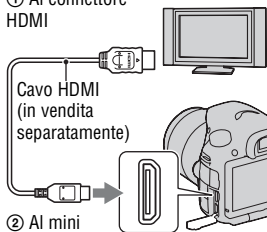

② Al mini terminale HDMI



## 2 Accendere il televisore e commutare l'ingresso.

- Per i dettagli, consultare le istruzioni per l'uso in dotazione con il televisore.

## 3 Accendere la fotocamera, quindi premere il tasto .

Le immagini riprese con la fotocamera appaiono sullo schermo televisivo. Selezionare l'immagine desiderata con   sul tasto di controllo.

- Lo schermo LCD della fotocamera non si accende.











# Funzioni che possono essere utilizzate con i tasti o il commutatore

È possibile impostare o utilizzare svariate funzioni con questi tasti o con il commutatore.

Per l'ubicazione dei tasti e del commutatore, vedere "Identificazione delle parti" (pagina 11).

<b>Tasto</b> 	Fa scattare il flash verso l'alto.
<b>Tasto</b> 	Compensa l'esposizione.
<b>Tasto ISO</b>	Regola la sensibilità ISO.
<b>Tasto FINDER/LCD</b>	Commuta la visualizzazione tra lo schermo LCD e il mirino.
<b>Tasto MENU</b>	Visualizza la schermata del menu per impostare la voce di menu.
<b>Tasto MOVIE</b>	Registra filmati.
<b>Tasto AEL/Tasto AV/Tasto</b>  /Tasto 	Fissa l'esposizione dell'intero schermo./Imposta il valore del diaframma./Visualizza più immagini contemporaneamente sullo schermo./Riduce l'ingrandimento di un'immagine che è stata ingrandita quando si visualizzano le immagini.
<b>Tasto ZOOM/Tasto</b> 	Ingrandisce e riprende il soggetto usando la funzione di zoom della fotocamera (ZOOM)./Ingrandisce un'immagine mentre viene visualizzata.
<b>Tasto Fn</b> / 	Visualizza la schermata di impostazione della funzione che viene impostata utilizzando il tasto Fn./Ruota le immagini.
<b>Tasti di controllo</b>	Imposta le funzioni seguenti: Visualizzazione, Bilanciamento del bianco, Modo di avanzamento, Effetto immagine e Messa a fuoco automatica.
<b>Tasto</b> 	Riproduce le immagini.
<b>Tasto ?/Tasto</b> 	Visualizza un consiglio per la ripresa o la Guida interna della fotocamera./Elimina le immagini.
<b>Commutatore del modo di messa a fuoco</b>	Commuta tra messa a fuoco automatica e messa a fuoco manuale.
<b>Tasto di anteprima/Tasto di Ingrandimento messa a fuoco</b>	Verifica la sfocatura dello sfondo./Consente di controllare la messa a fuoco ingrandendo l'immagine prima dello scatto.

# Selezione di una funzione con il tasto Fn (funzione)

Questo tasto viene utilizzato per impostare o eseguire funzioni utilizzate di frequente nelle riprese.

## 1 Premere il tasto Fn.

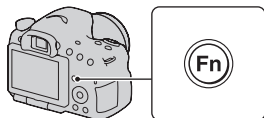

## 2 Selezionare la voce desiderata con ▲/▼/◀/▶ sul tasto di controllo, quindi premere il tasto centrale ● per eseguirla.

Viene visualizzata la schermata di impostazione.

## 3 Seguendo la guida operativa, selezionare ed eseguire la funzione desiderata.



Guida operativa

## Per impostare la fotocamera direttamente dalla schermata delle informazioni di registrazione

Ruotare la manopola di controllo senza premerla al centro ● al punto 2. È possibile impostare la fotocamera direttamente dalla schermata delle informazioni di registrazione.

# Funzioni che possono essere selezionate con il tasto Fn (Funzione)

Le funzioni che è possibile selezionare con il tasto Fn sono le seguenti:

<b>Selezione scena</b>	Consente di selezionare un modo appropriato tra le preimpostazioni di Selezione scena, per adattarsi alle condizioni di ripresa. (Ritratti/Eventi sportivi/Macro/Paesaggi/Tramonto/Scena notturna/Crepuscolo senza treppiede/Ritratto notturno)
<b>Filmato</b>	Seleziona il modo di esposizione per adattarlo al soggetto o all'effetto in questione e registra i filmati. (P/A/S/M)
<b>Modo AE prior. avan.cont.</b>	Imposta la velocità per la ripresa continua. (AE prior. avan.cont. tele-zoom/AE prior. avan.cont.)
<b>Modo avanzam.</b>	Imposta il modo di avanzamento, ad esempio la ripresa continua. (Ripresa singola/Scatto Multiplo/Autoscatto/Esp.forc.: cont./Esp. a forc. singola/Esp.forc.WB/Telecomando)
<b>Modo flash</b>	Imposta il modo del flash. (Flash disattiv./Flash autom./Flash forzato/Sinc. Lenta/2ª tendina/Senza cavo)
<b>Auto.messa fuoco</b>	Consente di selezionare il metodo di messa a fuoco in base al movimento del soggetto. (AF singolo/AF automatico/AF continuo)
<b>Area AF</b>	Consente di selezionare l'area di messa a fuoco. (Ampia/Zona/Spot/Locale)
<b>Inseguimento oggetto</b>	Mantiene la messa a fuoco su un soggetto e lo segue al tempo stesso. (Attiv./Disattiv.)
<b>Sorriso/Rilev. visi</b>	Cattura automaticamente il viso o i visi delle persone con messa a fuoco ed esposizione ottimali./Scatta quando viene rilevato un sorriso. (Rilevamento visi disattiv./Rilevamento visi Attivato (regist. visi)/Rilevamento visi attiv./Otturatore sorriso)
<b>Inquadr. auto. ritratti</b>	Analizza la scena durante l'acquisizione di un viso e salva automaticamente un'altra immagine con una composizione ben equilibrata. (Automatico/Disattiv.)
<b>ISO</b>	Imposta la sensibilità alla luce. Più alto è il numero, più veloce è il tempo di otturazione (velocità dell'otturatore). (Riduz. distur. su più fotogr./ISO da AUTO a 16000)

<b>Modo mis. esp.</b>	Consente di selezionare il metodo di misurazione della luminosità. (Multisegmento/Prev. al centro/Spot)
<b>Compens. flash</b>	Regola l'intensità del lampo del flash. (da +2,0 EV a -2,0 EV)
<b>Bilanc. bianco</b>	Regola la tonalità di colore delle immagini. (WB automatico/Luce giorno/Ombra/Cielo coperto/ A incandesce./Fluor.: bianca calda/Fluor: bianca fredda/ Fluor: bianca diurna/Fluor.: luce giorno/Flash/T.colore/ Filtro/Personalizzato)
<b>DRO/HDR auto</b>	Compensa automaticamente luminosità e contrasto. (Disattiv./Ott.gamma din./HDR auto)
<b>Stile personale</b>	Consente di selezionare l'elaborazione desiderata dell'immagine. (Standard/Vivace/Ritratti/Paesaggi/Tramonto/Bianco e nero)
<b>Effetto immagine</b>	Riprende con l'effetto filtro desiderato per ottenere un'espressività più notevole. (Disattiv./Fotocamera giocattolo/Colore pop/Posterizzazione/ Foto d'epoca/High key tenue/Colore parziale/Mono. alto contrasto/Lievemente sfocato/Dipinto HDR/Mono. sfuma. ricche/Miniature)

# Funzioni selezionate con il tasto MENU

È possibile eseguire le impostazioni di base per la fotocamera nel loro insieme o eseguire funzioni quali ripresa, riproduzione o altre operazioni. Premere il tasto MENU, impostare la voce desiderata con ▲/▼/◀/▶ sul tasto di controllo, quindi premere il tasto di controllo al centro.

Selezionare una pagina del menu



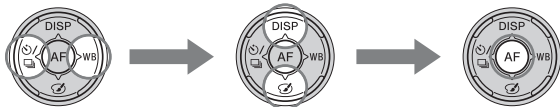



Selezionare una voce sul menu









## Menu per la ripresa di fermi immagine



<b>Dimens. immagine</b>	Consente di selezionare la dimensione dei fermi immagine. (L:16M/M:8.4M/S:4.0M (quando [Rapp.aspetto] è impostato su 3:2) L:14M/M:7.1M/S:3.4M (quando [Rapp.aspetto] è impostato su 16:9))
<b>Rapp.aspetto</b>	Consente di selezionare il rapporto di aspetto per i fermi immagine. (3:2/16:9)
<b>Qualità</b>	Imposta la qualità dell'immagine per i fermi immagine. (RAW/RAW & JPEG/Fine/Standard)
<b>Foto panor.: dimens.</b>	Consente di selezionare la dimensione delle immagini panoramiche. (Standard/Ampia)
<b>Foto panor.: direz.</b>	Imposta la direzione di ripresa per le immagini panoramiche. (Destra/Sinistra/Su/Giù)
<b>Pan. 3D: dimen. imm.</b>	Consente di selezionare la dimensione delle immagini in 3D. (16:9/Standard/Ampia)
<b>Pan. 3D: direzione</b>	Imposta la direzione di ripresa per le immagini in 3D. (Destra/Sinistra)

 1 <b>2</b> 3      	
<b>Zoom Immag.nitida</b>	Esegue lo zoom di un'immagine con una qualità più elevata rispetto allo zoom digitale. (Attiv./Disattiv.)
<b>Zoom digitale</b>	Esegue lo zoom di un'immagine con un ingrandimento più alto rispetto a rispetto a Zoom immagine nitida. Questa funzione può essere disponibile anche per la registrazione dei filmati. (Attiv./Disattiv.)
<b>Espos.lunga NR</b>	Imposta l'elaborazione della riduzione dei disturbi per le riprese in cui il tempo di otturazione sarà di 1 secondo o più lungo. (Attiv./Disattiv.)
<b>ISO alta NR</b>	Imposta l'elaborazione della riduzione dei disturbi per le riprese ad alta sensibilità. (Alta/Normale/Basso)
<b>Comando flash</b>	Imposta il metodo per stabilire l'intensità del lampo del flash. (Flash ADI/Pre-flash TTL)
<b>Illuminatore AF</b>	Imposta l'illuminatore AF, che illumina una scena buia per facilitare la messa a fuoco. (Automatico/Disattiv.)
<b>Spazio colore</b>	Modifica la gamma dei colori riproducibili. (sRGB/AdobeRGB)

 1 2 <b>3</b>      	
<b>SteadyShot</b>	Imposta la funzione SteadyShot. (Attiv./Disattiv.)
<b>Lista consigli ripresa</b>	Consente di accedere a tutti i consigli per le riprese.

## Menu per la ripresa di filmati







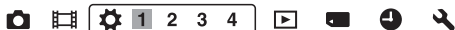











<b>Formato file</b>	Consente di selezionare il formato file per i filmati. (AVCHD/MP4)
<b>Impostazione registraz.</b>	Consente di selezionare la dimensione dei fotogrammi del filmato registrato. (60i 24M(FX)/50i 24M(FX)/60i 17M(FH)/50i 17M(FH)/60p 28M(PS)/50p 28M(PS)/24p 24M(FX)/25p 24M(FX)/24p 17M(FH)/25p 17M(FH)/1440×1080 12M/VGA 3M)
<b>Registrazione audio</b>	Imposta se registrare o meno l'audio quando si riprende un filmato. (Attiv./Disattiv.)
<b>Riduz. rumore vento</b>	Riduce il rumore del vento durante la registrazione di filmati. (Attiv./Disattiv.)
<b>SteadyShot</b>	Imposta la funzione SteadyShot. (Attiv./Disattiv.)

## Menu personalizzato





<b>Eye-Start AF</b>	Imposta se utilizzare o meno la messa a fuoco automatica quando si guarda nel mirino. (Attiv./Disattiv.)
<b>Impost. FINDER/LCD</b>	Imposta il metodo di commutazione tra il mirino e lo schermo LCD. (Automatico/Manuale)
<b>Ingrandimento mirino</b>	Cambia le dimensioni dello schermo nel mirino. Se non si riesce a vedere l'intero schermo nel mirino, impostarlo su [Standard]. (Massimo/Standard)
<b>Rid.occ.rossi.</b>	Riduce il fenomeno degli occhi rossi durante l'uso del flash. (Attiv./Disattiv.)
<b>Scatta senza obietti.</b>	Imposta se l'otturatore possa aprirsi o meno quando l'obiettivo non è montato. (Abilita/Disabilita)
<b>Scatto mult. Auto. sup.</b>	Imposta se riprendere o meno in modo continuo nel modo Autom. superiore. (Automatico/Disattiv.)
<b>Estraz. imm. Auto. sup.</b>	Imposta se salvare o meno tutte le immagini che sono state riprese in modo continuo nel modo Autom. superiore. (Automatico/Disattiv.)

   <span style="border: 1px solid black; padding: 2px;">1 2 3 4</span>    	
<b>Linea griglia</b>	Imposta la visualizzazione di una griglia per consentire l'allineamento con il profilo di una struttura. (Griglia regola terzi/Griglia di quadrati/Griglia diag.+quad./Disattiv.)
<b>Revis.autom.</b>	Visualizza l'immagine acquisita dopo la ripresa. Imposta la revisione automatica. (10 sec./5 sec./2 sec./Disattiv.)
<b>Tasto DISP (monitor)</b>	Consente di selezionare i modi di visualizzazione sullo schermo disponibili per lo schermo LCD, che possono essere selezionati premendo DISP sul tasto di controllo. (Visual. grafica/Visualizza tutte info./Nessuna info./Livello/Istogramma/Per il mirino)
<b>Tasto DISP (mirino)</b>	Consente di selezionare i modi di visualizzazione sullo schermo disponibili del mirino, che possono essere selezionati premendo DISP sul tasto di controllo. (Visual. grafica/Visualizza tutte info./Nessuna info./Livello/Istogramma)
<b>Livello effetto contorno</b>	Intensifica i contorni delle aree a fuoco con un colore specifico nella messa a fuoco manuale. (Alto/Medio/Basso/Disattiv.)
<b>Colore effetto contorno</b>	Imposta il colore utilizzato per la funzione di effetto contorno. (Rosso/Giallo/Bianco)
<b>Visualizzaz. Live View</b>	Imposta se visualizzare o meno l'effetto di una funzione sullo schermo, ad esempio l'effetto del valore di compensazione dell'esposizione. (Effet. impos. attivato/Effet.impos. disattiv.)

   <span style="border: 1px solid black; padding: 2px;">1 2 3 4</span>    	
<b>Funzione tasto AEL</b>	Assegna la funzione desiderata al tasto AEL. (Comp.esposiz./Modo avanzam./Modo flash/Auto.messa fuoco/Area AF/Rilevamento visi/Otturatore sorriso/Inquadr. auto. ritratti/ISO/Modo mis.esp./Compens.flash/Bilanc.bianco/DRO/HDR auto/Stile personale/Effetto immagine/Dimens. immagine/Qualità/AEL bloccato/AEL sbloccato/  AEL bloccato/  AEL sbloccato/Inseguimento oggetto/Blocco AF/Anteprima diaframma/Antep. risultato ripresa/Zoom/Ingrand. mes. a fuo.)



<b>Tasto ISO</b>	Assegna la funzione desiderata al tasto ISO. (Comp.esposiz./Modo avanzam./Modo flash/Auto.messa fuoco/Area AF/Rilevamento visi/Otturatore sorriso/Inquadr. auto. ritratti/ISO/Modo mis.esp./Compens.flash/Bilanc.bianco/DRO/HDR auto/Stile personale/Effetto immagine/Dimens. immagine/Qualità/AEL bloccato/AEL sbloccato/  AEL bloccato/  AEL sbloccato/Inseguimento oggetto/Blocco AF/Anteprima diaframma/Antep. risultato ripresa/Zoom/Ingrand. mes. a fuo.)
<b>Tasto di anteprima</b>	Seleziona il metodo da utilizzare per il tasto di esecuzione dell'anteprima. (Antep. risultato ripresa/Anteprima diaframma/Ingrand. mes. a fuo.)
<b>Tasto blocco mes. fuoco</b>	Imposta la funzione del tasto di blocco della messa a fuoco dell'obiettivo. (Blocco Fuoco/Antep. prof.di cam.)
<b>Pulsante MOVIE</b>	Seleziona il modo appropriato per il tasto MOVIE. (Sempre/Solo modo filmato)



<b>Compen.obiett.: ombreg</b>	Compensa gli angoli ombreggiati dello schermo provocati dall'obiettivo montato. (Automatico/Disattiv.)
<b>Compen.obiet.: aber.cro.</b>	Riduce la deviazione del colore agli angoli dello schermo provocata dall'obiettivo montato. (Automatico/Disattiv.)
<b>Compen. obiet.: distort.</b>	Compensa la distorsione dello schermo provocata dall'obiettivo montato. (Automatico/Disattiv.)
<b>Prima tendina otturatore</b>	Imposta se utilizzare o meno la funzione di prima tendina elettronica dell'otturatore. (Attiv./Disattiv.)
<b>Registrazione visi</b>	Registra o cambia la persona a cui assegnare la priorità nella messa a fuoco. (Nuova registrazione/Scambio dell'ordine/Canc./Canc. tutti)
<b>Priorità visi con insegu.</b>	Imposta se seguire preferenzialmente un determinato viso quando la fotocamera lo rileva durante l'inseguimento oggetto. (Attiv./Disattiv.)

## Menu di riproduzione



<b>Canc.</b>	Cancella le immagini. (Imm. multiple/Tutto nella cart./Tutti i file Visione AVCHD)
<b>Modo visione</b>	Consente di stabilire in che modo raggruppare le immagini da riprodurre. (Visione cart. (Fermo imm. )/Visione cartella (MP4)/Visione AVCHD)
<b>Proiezione di diapositive</b>	Mostra una proiezione di diapositive. (Ripeti/Intervallo/Tipo di immagine)
<b>Indice immagini</b>	Visualizza l'elenco delle immagini. (4 immagini/9 immagini)
<b>Visione 3D</b>	Riproduce immagini in 3D utilizzando un televisore compatibile 3D collegato alla fotocamera.
<b>Protezioni</b>	Protegge o annulla la protezione per un'immagine. (Imm. multiple/Annulla tutti i fermi imm./Annulla tutti i filmati (MP4)/Ann. tutti file Visione AVCHD)
<b>Specifica stampa</b>	Specifica o annulla la specifica delle immagini per la funzione DPOF. (Impostaz.DPOF/Stampa data)

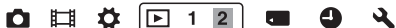

<b>Impostazioni volume</b>	Imposta il volume per la riproduzione di filmati.
<b>Display riprod.</b>	Imposta come riprodurre un'immagine registrata con orientamento verticale. (Rotaz.autom./Rotaz.man.)

## Menu Strumento scheda di memoria



<b>Formatta</b>	Formatta la scheda di memoria.
<b>Numero file</b>	Imposta il metodo utilizzato per assegnare i numeri dei file a fermi immagine e filmati MP4. (Serie/Ripristino)
<b>Nome cartella</b>	Imposta il formato della cartella per i fermi immagine. (Formato stand./Formato data)
<b>Selez. cartella REG</b>	Cambia la cartella selezionata per la memorizzazione dei fermi immagine e filmati MP4.

<b>Nuova cartella</b>	Crea una nuova cartella per memorizzare fermi immagine e filmati MP4.
<b>Recupera DB immag.</b>	Recupera il file di database delle immagini e consente la registrazione e la riproduzione.
<b>Visual. spazio scheda</b>	Visualizza il tempo di registrazione restante per i filmati e il numero di fermi immagine registrabili sulla scheda di memoria.

## Menu di impostazione dell'orologio



<b>Imp.data/ora</b>	Imposta la data e l'ora, nonché le impostazioni dell'ora legale.
<b>Impostaz. fuso orario</b>	Imposta la località d'uso.

## Menu di impostazione



<b>Inizio menu</b>	Imposta la posizione predefinita del cursore sul menu sulla prima voce dell'elenco o sull'ultima voce selezionata. (Superiore/Precedente)
<b>Luminosità LCD</b>	Imposta la luminosità dello schermo LCD. (Automatico/Manuale)
<b>Luminosità mirino</b>	Imposta la luminosità del mirino. (Automatico/Manuale)
<b>Modo Eco</b>	Imposta il livello della funzione di risparmio energetico. (Standard/Massimo)
<b>Risp.energia</b>	Imposta l'intervallo di attesa prima dell'attivazione del modo di risparmio energia. (30 min./5 min./1 min./20 sec./10 sec.)
<b>Risoluzione HDMI</b>	Imposta la risoluzione quando la fotocamera è collegata a un televisore HDMI. (Automatico/1080p/1080i)
<b>CTRL PER HDMI</b>	Fa funzionare la fotocamera da un televisore che supporti lo standard "BRAVIA" Sync. (Attiv./Disattiv.)



<b>Impostazioni caric.*</b>	Imposta la funzione di caricamento della fotocamera quando si utilizza una scheda Eye-Fi. (Attiv./Disattiv.)
<b>Collegam.USB</b>	Imposta il metodo di connessione USB. (Automatico/Mass Storage/MTP)
<b>Segnali audio</b>	Imposta se utilizzare o meno il segnale acustico quando viene stabilita la messa a fuoco o è in funzione l'autoscatto. (Attiv./Disattiv.)
<b>Modo pulizia</b>	Avvia il modo di pulizia per pulire il sensore dell'immagine.

\* Viene visualizzato quando è inserita una scheda Eye-Fi (in vendita separatamente) nella fotocamera.



<b>Versione</b>	Visualizza la versione del software della fotocamera.
<b>Lingua</b>	Consente di selezionare la lingua.
<b>Guida manopola modo</b>	Attiva o disattiva la guida della manopola del modo (la spiegazione di ciascun modo di ripresa). (Attiv./Disattiv.)
<b>Modo dimostrativo</b>	Attiva o disattiva la riproduzione dimostrativa di un filmato. (Attiv./Disattiv.)
<b>Inizializza</b>	Ripristina le impostazioni ai loro valori predefiniti. (Ripr.imp.pred./Riprist.m.reg./Riprist.person.)

# Uso della funzione di guida della fotocamera

## Guida interna della fotocamera

Quando si preme il tasto ? (Guida interna della fotocamera) nella schermata Fn o nella schermata del menu, viene visualizzata automaticamente una guida in base alla funzione o all'impostazione correntemente selezionata.

Selezionare le funzioni o le impostazioni non disponibili nella schermata Fn, quindi premere il centro del tasto di controllo: viene indicata la configurazione appropriata per attivarle.

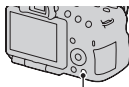

Tasto ? (guida interna della fotocamera)

## Consiglio per la ripresa

La fotocamera visualizza i consigli per la ripresa in base al modo di ripresa selezionato.

### **1 Premere il tasto ? (guida interna della fotocamera) quando è visualizzata la schermata delle informazioni di registrazione.**

Viene visualizzata automaticamente una lista di consigli per la ripresa in base al soggetto corrente.

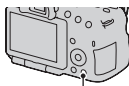

Tasto ? (guida interna della fotocamera)

---

## 2 Selezionare il consiglio per la ripresa desiderato con ▲/▼ sul tasto di controllo, quindi premere quest'ultimo al centro.

Il consiglio per la ripresa viene visualizzato.

- È possibile scorrere lo schermo con ▲/▼.
  - È possibile selezionare la voce con ◀/▶.
- 

### Per accedere a tutti i consigli per le riprese

È possibile eseguire dal menu delle ricerche tra tutti i consigli per le riprese. Utilizzare questa voce quando si desidera leggere dei consigli per le riprese visti in precedenza.

**Tasto MENU →  3 → [Lista consigli ripresa] → Selezionare il consiglio per la ripresa desiderato**

# Uso con il computer

Le applicazioni seguenti sono contenute sul CD-ROM (in dotazione) per consentire un uso più versatile delle immagini riprese con la fotocamera.

- “Image Data Converter”

È possibile aprire i file immagine in formato RAW.

- “PlayMemories Home”

È possibile importare i fermi immagine e i filmati ripresi con la fotocamera nel computer, dove è possibile visualizzarli e utilizzare varie comode funzioni per migliorare le immagini.

Per note dettagliate sull'installazione, vedere anche a pagina 67.

## Note

- Usa “Image Data Converter” per riprodurre le immagini RAW.
- “PlayMemories Home” non è compatibile con i computer Mac. Quando le immagini vengono riprodotte su un computer Mac, usare il software appropriato fornito con il computer Mac.

## Ambiente informatico consigliato (Windows)

L'ambiente informatico seguente è consigliato quando si intende utilizzare il software in dotazione e importare immagini attraverso un collegamento USB.

<b>SO (preinstallato)</b>	Microsoft Windows XP* SP3/Windows Vista** SP2/ Windows 7 SP1
<b>“PlayMemories Home”</b>	<b>CPU:</b> Intel Pentium III a 800 MHz o superiore (Per la riproduzione/modifica di filmati ad alta definizione: Intel Core Duo a 1,66 GHz o superiore/Intel Core 2 Duo a 1,66 GHz o superiore, Intel Core 2 Duo a 2,26 GHz o superiore (AVC HD (FX/FH)), Intel Core 2 Duo a 2,40 GHz o superiore (AVC HD (PS))) <b>Memoria:</b> per Windows XP almeno 512 MB (consigliato almeno 1 GB), per Windows Vista/Windows 7 almeno 1 GB <b>Disco fisso:</b> circa 500 MB di spazio su disco richiesto per l'installazione <b>Schermo:</b> Risoluzione dello schermo: minimo 1024 × 768 punti
<b>“Image Data Converter Ver.4”</b>	<b>CPU/Memoria:</b> Pentium 4 o superiore minimo 1 GB <b>Schermo:</b> minimo 1024 × 768 punti

- \* Le versioni a 64 bit e Starter (Edition) non sono supportate. La Windows Image Mastering API (IMAPI) Ver.2.0 o successiva è richiesta per utilizzare la funzione di creazione di dischi.
- \*\* La Starter (Edition) non è supportata.

## Ambiente informatico consigliato (Mac)

L'ambiente informatico seguente è consigliato quando si intende utilizzare il software in dotazione e importare immagini attraverso un collegamento USB.

<b>SO (preinstallato)</b>	<b>Collegamento USB:</b> Mac OS X v10.3 – 10.7 <b>“Image Data Converter Ver.4”:</b> Mac OS X v10.5, 10.6 (Snow Leopard), 10.7 (Lion)
<b>“Image Data Converter Ver.4”</b>	<b>CPU:</b> Intel Core Solo/Core Duo/Core 2 Duo o superiore <b>Memoria:</b> consigliato almeno 1 GB. <b>Schermo:</b> minimo 1024 × 768 punti

### Note

- Il funzionamento non è garantito in un ambiente basato sull'aggiornamento dei sistemi operativi descritti sopra o in un ambiente ad avvio multiplo.
- Se si collegano contemporaneamente 2 o più apparecchi USB a un singolo computer, alcuni apparecchi, inclusa la fotocamera, potrebbero non funzionare, a seconda dei tipi di apparecchi USB utilizzati.
- Se si collega la fotocamera utilizzando un'interfaccia USB compatibile con lo standard Hi-Speed USB (compatibile USB 2.0) viene consentito il trasferimento avanzato (trasferimento ad alta velocità) poiché questa fotocamera è compatibile con lo standard Hi-Speed USB (compatibile USB 2.0).
- Quando il computer riprende il funzionamento dal modo di sospensione o di inattività, la comunicazione tra la fotocamera e il computer potrebbe non ristabilirsi contemporaneamente.



# Uso del software

## Installazione del software (Windows)

Accedere come Amministratore.

### 1 Accendere il computer e inserire il CD-ROM (in dotazione) nell'unità CD-ROM.

Viene visualizzata la schermata del menu di installazione.

- Qualora non venga visualizzata, fare doppio clic su [Computer] (per Windows XP: [Risorse del computer]) →  (PMHOME) → [Install.exe].
- Qualora venga visualizzata la schermata AutoPlay, selezionare “Esecuzione di Install.exe” e seguire le istruzioni che vengono visualizzate sullo schermo per procedere con l'installazione.

### 2 Fare clic su [Installa].

Assicurarsi che sia “Image Data Converter” che “PlayMemories Home” siano selezionati e seguire le istruzioni sullo schermo.

- Collegare la fotocamera al computer durante la procedura, seguendo le istruzioni sullo schermo.
- Quando viene visualizzato il messaggio di conferma del riavvio, riavviare il computer seguendo le istruzioni sullo schermo.
- Potrebbero venire installate le librerie DirectX, a seconda dell'ambiente di sistema del computer.

### 3 Rimuovere il CD-ROM al termine dell'installazione.

Il software seguente è installato e le icone dei collegamenti vengono visualizzate sul desktop.

“Image Data Converter”

“PlayMemories Home”

“Guida d'aiuto PlayMemories Home”

#### Nota

- Se sul computer è già installato il browser “PMB” (Picture Motion Browser) fornito con una fotocamera acquistata prima del 2011, il browser “PMB” verrà sovrascritto dal programma “PlayMemories Home” e alcune funzioni del browser “PMB” potrebbero non essere più disponibili.

## Installazione del software (Mac)

Accedere come Amministratore.

**1 Accendere il Mac e inserire il CD-ROM (in dotazione) nell'unità CD-ROM.**

**2 Fare doppio clic sull'icona del CD-ROM.**

**3 Copiare il file [IDC\_INST.pkg] contenuto nella cartella [MAC] sull'icona del disco fisso.**

**4 Fare doppio clic sul file [IDC\_INST.pkg] nella cartella in cui è stato copiato.**

Seguire le istruzioni sullo schermo per completare l'installazione.

## Uso di "Image Data Converter"

Con "Image Data Converter" è possibile effettuare le operazioni seguenti:

- Modificare le immagini registrate in formato RAW con varie correzioni, quali la curva dei toni e la nitidezza.
- Regolare le immagini con bilanciamento del bianco, esposizione e stile personale, e così via.
- Salvare le immagini visualizzate e modificate su un computer.  
È possibile salvare l'immagine in formato RAW o salvarla in un formato file generico.
- Visualizzare e confrontare immagini RAW/JPEG registrate con questa fotocamera.
- Valutare le immagini su una scala da uno a cinque.
- Impostare etichette colorate.

Per utilizzare "Image Data Converter", consultare la Guida.

Fare clic su [start] → [Tutti i programmi] → [Image Data Converter] → [Guida] → [Image Data Converter Ver.4].

## Uso di “PlayMemories Home”

Con “PlayMemories Home” è possibile effettuare le operazioni seguenti:

- Impostare immagini riprese con la fotocamera e visualizzarle sul computer.
- Organizzare le immagini sul computer in un calendario in base alla data di ripresa per visualizzarle.
- Ritoccare (riduzione del fenomeno degli “occhi rossi”, e così via), stampare e inviare fermi immagine come allegati e-mail, nonché cambiare la data di ripresa.
- Stampare o salvare fermi immagine con la data.
- Creare dischi Blu-ray o DVD da filmati AVCHD importati su un computer. (È richiesta una connessione a Internet quando si crea un disco Blu-ray o un DVD per la prima volta.)

### Note

- “PlayMemories Home” non è compatibile con i computer Mac. Quando le immagini vengono riprodotte su un computer Mac, usare il software appropriato fornito con il computer Mac.
- I filmati registrati con l'impostazione [60p 28M(PS)]/[50p 28M(PS)], [60i 24M(FX)]/[50i 24M(FX)] o [24p 24M(FX)]/[25p 24M(FX)] in [Impostazione registraz.] vengono convertiti da “PlayMemories Home” per creare un disco AVCHD. Questa conversione può richiedere molto tempo. Inoltre, non è possibile creare un disco con la qualità di immagine originale. Se si desidera conservare la qualità di immagine originale, è necessario memorizzare i filmati su un Blu-ray.

Per utilizzare “PlayMemories Home”, consultare la “Guida d’aiuto PlayMemories Home”.

Fare doppio clic sul collegamento a  (Guida d’aiuto PlayMemories Home) sul desktop. Oppure, fare clic su [start] → [Tutti i programmi] → [PlayMemories Home] → [Guida d’aiuto PlayMemories Home].



Pagina del supporto di “PlayMemories Home” (solo in lingua inglese)  
<http://www.sony.co.jp/pmh-se/>

# Selezione del metodo per creare un disco di filmati

È possibile creare un disco da filmati AVCHD che sono stati registrati con questa fotocamera.

A seconda del tipo di disco, gli apparecchi in grado di riprodurlo possono variare. Selezionare il metodo adatto al proprio lettore di dischi.

Qui vengono descritti 2 modi per creare un disco di filmati: creazione di un disco con un computer utilizzando "PlayMemories Home" o creazione di un disco con apparecchi diversi da un computer, ad esempio un masterizzatore di DVD.

Tipo di disco/uso	Impostazione di registrazione disponibile			Lettore
	PS	FX	FH	
 Per mantenere le immagini ad alta definizione (HD)	✓	✓	✓	Apparecchi per la riproduzione di dischi Blu-ray (Lettore di dischi Blu-ray Sony, PlayStation®3 e così via.)
 Per mantenere le immagini ad alta definizione (HD) (disco di registrazione AVCHD)	—*	—*	✓	Apparecchi per la riproduzione in formato AVCHD (Lettore di dischi Blu-ray Sony, PlayStation®3 e così via.)
 Per mantenere le immagini a definizione standard (STD)	—*	—*	—*	Normali apparecchi per la riproduzione di DVD (Lettore di DVD, computer in grado di riprodurre DVD e così via.)

\* Quando si crea un disco con "PlayMemories Home", l'impostazione di una qualità delle immagini inferiore permette di creare il disco.

## Creazione di un disco utilizzando un computer

È possibile importare filmati AVCHD in un computer utilizzando “PlayMemories Home” e creare un disco di registrazione AVCHD o un disco con qualità di immagine a definizione standard (STD).

Per i dettagli sul metodo di creazione di un disco utilizzando “PlayMemories Home”, vedere “Guida d’aiuto PlayMemories Home”.







### Note

- Per creare dischi Blu-ray con “PlayMemories Home”, è necessario installare un’applicazione aggiuntiva proprietaria. Per i dettagli, consultare l’URL seguente: <http://support.d-imaging.sony.co.jp/BDUW/>
- La PlayStation®3 potrebbe non essere disponibile in alcune nazioni/aree geografiche.
- I filmati registrati con l’impostazione [60p 28M(PS)]/[50p 28M(PS)], [60i 24M(FX)]/[50i 24M(FX)] o [24p 24M(FX)]/[25p 24M(FX)] in [Impostazione registraz.] vengono convertiti da “PlayMemories Home” per creare un disco AVCHD. Questa conversione può richiedere molto tempo. Inoltre, non è possibile creare un disco con la qualità di immagine originale. Se si desidera conservare la qualità di immagine originale, è necessario memorizzare i filmati su un Blu-ray.
- Per riprodurre i filmati registrati con l’impostazione [60p 28M(PS)]/[50p 28M(PS)] su un disco Blu-ray, è necessario disporre di un dispositivo compatibile con il formato AVCHD versione 2.0.

## Creazione di un disco con un apparecchio diverso da un computer

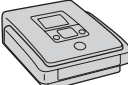
È possibile creare un disco con un registratore di dischi Blu-ray e un masterizzatore di DVD.

Il tipo di disco che è possibile creare dipende dall'apparecchio utilizzato.

Apparecchio	Tipo di disco	
 <p>Registratore di Blu-ray: Per creare un disco Blu-ray o un DVD con qualità di immagine standard (STD)</p>	 <p><b>Blu-ray</b></p> <p>Qualità delle immagini ad alta definizione (HD)</p>	 <p><b>DVD</b></p> <p>Qualità delle immagini a definizione standard (STD)</p>
 <p>Masterizzatore di DVD diverso da DVDirect Express: Per creare un disco di registrazione AVCHD o un DVD con qualità di immagine standard (STD)</p>	 <p><b>DVD</b></p> <p>Qualità delle immagini ad alta definizione (HD) (disco di registrazione AVCHD)</p>	 <p><b>DVD</b></p> <p>Qualità delle immagini a definizione standard (STD)</p>
 <p>Registratore con HDD e così via: Per creare un DVD con qualità di immagine standard (STD)</p>	 <p><b>DVD</b></p> <p>Qualità delle immagini a definizione standard (STD)</p>	

### Note

- Per i dettagli su come creare un disco, consultare le istruzioni per l'uso dell'apparecchio utilizzato.
- Se si crea un disco utilizzando Sony DVDirect (masterizzatore di DVD), utilizzare l'alloggiamento per schede di memoria del masterizzatore di DVD o collegare il masterizzatore di DVD attraverso il collegamento USB per trasferire i dati.
- Se si utilizza Sony DVDirect (masterizzatore di DVD), controllare che il firmware sia aggiornato alla versione più recente.
- Per copiare i filmati registrati con l'impostazione [60p 28M(PS)]/[50p 28M(PS)] su un disco Blu-ray, è necessario disporre di un dispositivo compatibile con il formato AVCHD versione 2.0. Per riprodurre il disco Blu-ray creato, è necessario disporre di un dispositivo compatibile con il formato AVCHD versione 2.0.

# Elenco delle icone sullo schermo

## Visual. grafica (schermo LCD)

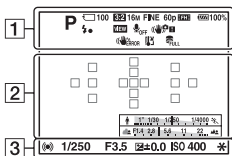

## Visualizza tutte info. (schermo LCD)

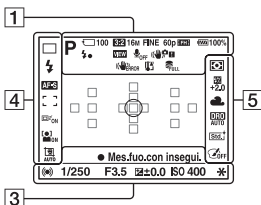

## Per la riproduzione (visualizzazione delle informazioni di base)

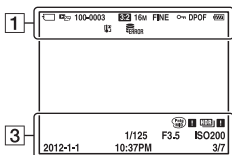

1

Visualizza- zione	Indicazione
	Modo di esposizione (35)
	Icone di riconoscimento della scena (29, 36)
	Scheda di memoria (19)/ Caricamento (61)
<b>100</b>	Numero restante di immagini registrabili
<b>3:2 16:9</b>	Rapporto di aspetto dei fermi immagine (55)
<b>3D</b>	Panoramica ad arco 3D (38)
<b>16M 8.4M</b> <b>4.0M 14M</b> <b>7.1M 3.4M</b>  <b>STD</b> <b>16:9</b>	Dimensione dell'immagine per i fermi immagine (46)
<b>RAW</b> <b>RAW+J</b> <b>FINE</b> <b>STD</b>	Qualità dell'immagine per i fermi immagine (55)

Visualizzazione	Indicazione
60p 60i 24p 50p 50i 25p	Frequenza dei fotogrammi dei filmati (57)
	Dimensione dell'immagine per i filmati (57)
100%	Carica residua della batteria (20)
	Carica del flash in corso (40)
	Effetto impostazione disattivato (57)
	Registrazione audio disattivata per i filmati (57)
  	SteadyShot/ Avvertimento di vibrazione della fotocamera (55, 57)
	Errore SteadyShot
	Avvertimento di surriscaldamento (8)
	File di database pieno/ Errore nel file di database
	Modo visione (60)
100-0003	Numero cartella - numero file
	Proteggi (60)
DPOF	Impostazione DPOF (60)
	Avvertimento sulla carica residua della batteria (20)

2

Visualizzazione	Indicazione
	Area di misurazione spot (53)
	Area AF (53)
	Zoom intelligente (51)
	Zoom Immag.nitida (51)
	Zoom digitale (51)
	Indicatore del tempo di otturazione (45)
	Indicatore del diaframma (45)

3

Visualizzazione	Indicazione
REGIST. 0:12	Tempo di registrazione del filmato (m:s)
	Messa a fuoco (30)
1/250	Tempo di otturazione (35)
F3.5	Diaframma (35)
-3, 2, 1, 0, 1, 2, 3+	Scala EV (42) (Solo per il mirino)
+3.0	Compensazione dell'esposizione (42)
	Blocco AE (51)
	Avvertimento automatico relativo all'immagine HDR
	Errore Effetto immagine
ISO400	Sensibilità ISO (51)
3/7	Numero file/Numero di immagini nel modo visione



Visualizzazione	Indicazione
2012-1-1 10:37AM	Data di registrazione

4

Visualizzazione	Indicazione
	Modo di avanzamento (44)
	Modo del flash (40)/ Riduzione occhi rossi (57)
<b>AF-A</b> <b>AF-S</b> <b>AF-C</b> <b>MF</b>	Modo di messa a fuoco (53)
	Area AF (53)
	Inseguimento oggetto (53)
	Rilevamento visi (53)/ Otturatore sorriso (53)
	Cornice automatica ritratto (53)
	Indicatore di sensibilità del rilevamento sorrisi (53)

















5

Visualizzazione	Indicazione
	Modo di misurazione (53)
	Compensazione del flash (53)
<b>AWB</b>	Bilanciamento del bianco (automatico, preimpostato, personalizzato, temperatura colore, filtro colore) (51)
<b>DPR</b> OFF <b>DRO</b> AUTO <b>HDR</b> AUTO	Ottimizzatore di gamma dinamica (53)/HDR auto (53)
	Stile Personale (53)/ Contrasto, Saturazione, Nitidezza
	Effetto immagine (53)

# Funzioni disponibili per ciascun modo di ripresa

Le funzioni utilizzabili dipendono dal modo di ripresa selezionato. Nella tabella seguente, ✓ indica la funzione disponibile. – indica la funzione non disponibile.

Le funzioni che non è possibile utilizzare vengono visualizzate in grigio sullo schermo.

Modo ripresa	Comp. esposiz. (42)	Autoscatto (44)	Scatto Multiplo (44)	Rilevamento visi (53)	Otturatore sorriso (53)	Inquadr. auto. ritratti (53)
i  (29)	–	✓	✓	✓	✓	✓
 (29)	–	✓	✓	✓	✓	✓
i  + (36)	–	✓	✓	✓	✓	✓
SCN (37)		–	✓	–	✓	✓
		–	✓	✓	✓	–
		–	✓	–	✓	✓
		–	✓	–	✓	✓
		–	✓	–	✓	✓
		–	✓	–	✓	✓
		–	–	–	✓	–
		–	✓	–	✓	✓
 (38)	✓	–	–	–	–	–
 (38)	✓	–	–	–	–	–
T  /  (39)	✓	–	–	–	–	–
P (35)	✓	✓	✓	✓	✓	✓
A (35)	✓	✓	✓	✓	✓	✓
S (35)	✓	✓	✓	✓	✓	✓
M (35)	–	✓	✓	✓	✓	✓
 (31)	✓*	✓	✓	✓	–	–





















\* Quando è selezionato [Esposiz. manuale], questa funzione non è disponibile.

# Modi del flash disponibili

I modi del flash selezionabili dipendono dal modo ripresa e dalle funzioni selezionate.

Nella tabella seguente, ✓ indica la funzione selezionabile. – indica la funzione non selezionabile.

I modi del flash che non è possibile utilizzare vengono visualizzati in grigio sullo schermo.

Modo ripresa	 (Flash disattiv.)	 (Flash autom.)	 (Flash forzato)	 (Sinc. Lenta)	 (2 <sup>a</sup> tendina)	 (Senza cavo)
 (29)	✓	✓	✓	–	–	–
 (29)	✓	–	–	–	–	–
 (36)	✓	✓	✓	–	–	–
SCN (37)		✓	✓	✓	–	–
		✓	–	✓	–	–
		✓	✓	✓	–	–
		✓	–	✓	–	–
		✓	–	✓	–	–
		✓	–	–	–	–
		✓	–	–	–	–
	–	✓	–	✓	–	–
 (38)	✓	–	–	–	–	–
 (38)	✓	–	–	–	–	–
T <sub>12</sub> / T <sub>10</sub> (39)	–	–	✓	✓	✓	✓
P (35)	–	–	✓	✓	✓	✓
A (35)	–	–	✓	✓	✓	✓
S (35)	–	–	✓	✓	✓	✓
M (35)	–	–	✓	✓	✓	✓
 (31)	✓	–	–	–	–	–

# Ulteriori informazioni sulla fotocamera (Guida all'uso $\alpha$ )

La “Guida all'uso  $\alpha$ ”, che illustra in dettaglio come utilizzare la fotocamera, è inclusa nel CD-ROM (in dotazione). Consultarla per istruzioni approfondite sulle numerose funzioni della fotocamera.

## Per gli utenti Windows

- 1 Accendere il computer e inserire il CD-ROM (in dotazione) nell'unità CD-ROM.**
- 2 Fare clic su [Guida all'uso].**
- 3 Fare clic su [Installa].**
- 4 Avviare “Guida all'uso  $\alpha$ ” dal collegamento sul desktop.**

## Per gli utenti Mac

- 1 Accendere il computer e inserire il CD-ROM (in dotazione) nell'unità CD-ROM.**
- 2 Selezionare la cartella [Handbook] e copiare “Guida all'uso.pdf” memorizzato nella cartella [IT] sul computer.**
- 3 Al termine della copia, fare doppio clic su “Guida all'uso.pdf”.**

# Controllo del numero di immagini registrabili/tempo di registrazione

Dopo aver inserito una scheda di memoria nella fotocamera e aver impostato l'interruttore di accensione su ON, il numero di immagini che possono essere registrate (nel caso in cui si continui a riprendere utilizzando le impostazioni attuali) viene visualizzato sullo schermo.

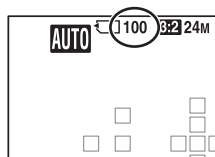

## Note

- Quando “0” (il numero di immagini registrabili) lampeggia in giallo, la scheda di memoria è piena. Sostituire la scheda di memoria con un'altra o cancellare le immagini nella scheda di memoria correntemente utilizzata (pagine 33, 60).
- Quando “NO CARD” (il numero di immagini registrabili) lampeggia in giallo, non è stata inserita una scheda di memoria. Inserire una scheda di memoria.

## Il numero di immagini che è possibile registrare su una scheda di memoria

La tabella mostra il numero approssimativo di immagini che è possibile registrare su una scheda di memoria formattata con questa fotocamera. I valori vengono definiti utilizzando schede di memoria standard Sony per eseguire le prove. I valori potrebbero variare a seconda delle condizioni di ripresa e del tipo di scheda di memoria utilizzata.

**Dimens. immagine: L 16M**

**Rapp. aspetto: 3:2\***

**“Memory Stick PRO Duo”**

**(Unità: immagini)**

Capacità Dimensione	2 GB	4 GB	8 GB	16 GB	32 GB
Standard	410	820	1650	3350	6700
Fine	295	590	1150	2400	4800
RAW & JPEG	80	160	325	650	1300
RAW	110	220	445	890	1750

\* Quando [Rapp.aspetto] è impostato su [16:9], è possibile registrare un numero di immagini più elevato rispetto ai numeri indicati nella tabella precedente (tranne quando è selezionato [RAW]).

## Il numero di immagini che possono essere registrate quando si utilizza la batteria

Il numero approssimativo di immagini che possono essere registrate è il seguente quando si utilizza la fotocamera con la batteria (in dotazione) alla massima capacità.

Tenere presente che i numeri reali possono essere inferiori rispetto a quelli indicati a seconda delle condizioni d'uso.

<b>Modo schermo LCD</b>	Circa 590 immagini
<b>Modo Mirino</b>	Circa 550 immagini

- Il numero viene calcolato con una batteria alla massima capacità e nella situazione seguente:
  - A una temperatura ambiente di 25°C.
  - Utilizzando una batteria che sia stata caricata per un'ora dopo che l'indicatore luminoso CHARGE si è spento.
  - Utilizzando una "Memory Stick PRO Duo" Sony (in vendita separatamente).
  - [Qualità] è impostato su [Fine].
  - [Auto.messa fuoco] è impostato su [AF automatico].
  - Si riprende una volta ogni 30 secondi.
  - Il flash lampeggia una volta su 2.
  - La fotocamera viene accesa e spenta una volta su 10.
- Il metodo di misurazione si basa sullo standard CIPA.  
(CIPA: Camera & Imaging Products Association)

## Tempo di registrazione disponibile per un filmato

La tabella seguente mostra i tempi totali di registrazione approssimativi, utilizzando una scheda di memoria formattata con questa fotocamera.

### “Memory Stick PRO Duo”

(h (ore), m (minuti))

Capacità Impos- tazione registraz.	2 GB	4 GB	8 GB	16 GB	32 GB
60i 24M(FX)/50i 24M(FX)	10 m	20 m	40 m	1 h 30 m	3 h
60i 17M(FH)/50i 17M(FH)	10 m	30 m	1 h	2 h	4 h 5 m
60p 28M(PS)/50p 28M(PS)	9 m	15 m	35 m	1 h 15 m	2 h 30 m
24p 24M(FX)/25p 24M(FX)	10 m	20 m	40 m	1 h 30 m	3 h
24p 17M(FH)/25p 17M(FH)	10 m	30 m	1 h	2 h	4 h 5 m
1440×1080 12M	20 m	40 m	1 h 20 m	2 h 45 m	5 h 30 m
VGA 3M	1 h 10 m	2 h 25 m	4 h 55 m	10 h	20 h 5 m

### Note

- Il tempo registrabile per i filmati varia in quanto la fotocamera utilizza il sistema VBR (Variable Bit Rate, velocità in bit variabile), che regola automaticamente la qualità delle immagini a seconda della scena ripresa. Quando si registra un soggetto in rapido movimento l'immagine è più nitida, ma il tempo di registrazione si riduce, poiché la registrazione richiede una grande quantità di memoria. Il tempo di registrazione varia anche a seconda della condizione di ripresa o del soggetto, o dell'impostazione della qualità/dimensione dell'immagine.
- I valori indicati non indicano il tempo di registrazione continua.
- Il tempo di registrazione potrebbe dipendere dalle condizioni di ripresa e dalla scheda di memoria utilizzata.
- Quando viene indicato [L], arrestare la registrazione del filmato. La temperatura interna della fotocamera è aumentata a un livello inaccettabile.
- Per i dettagli sulla riproduzione dei filmati, vedere a pagina 32.

## Note sulla registrazione continua di filmati

- L'esecuzione della registrazione di filmati in alta qualità o la ripresa continua utilizzando il sensore di immagini in formato APS-C richiedono un'enorme potenza di calcolo. Pertanto, se si riprende continuamente, la temperatura all'interno della fotocamera aumenta, specialmente quella del sensore dell'immagine. In questi casi la fotocamera si spegne automaticamente, poiché temperature più elevate influenzano la qualità delle immagini o sovraccaricano il meccanismo interno della fotocamera.
- La durata di tempo disponibile per la registrazione di filmati è la seguente, quando la fotocamera avvia la registrazione dopo essere stata spenta per qualche minuto (i valori seguenti indicano il tempo continuo dal momento in cui la fotocamera avvia la registrazione fino a quando l'arresta).

Temperatura ambiente	Tempo di registrazione continua di filmati
20°C	Circa 29 minuti
30°C	Circa 29 minuti
40°C	Circa 13 minuti

- La durata di tempo disponibile per la registrazione di filmati varia insieme alla temperatura o alla condizione della fotocamera prima di avviare la registrazione. Qualora si ricomponga l'inquadratura o si riprendano immagini frequentemente dopo aver acceso la fotocamera, la temperatura all'interno di quest'ultima aumenta, e il tempo di registrazione disponibile si riduce rispetto ai valori indicati nella tabella precedente.
- Qualora la fotocamera arresti la registrazione a causa della temperatura, lasciarla spenta per svariati minuti. Avviare la registrazione dopo che la temperatura all'interno della fotocamera è scesa del tutto.
- Se si osservano le indicazioni seguenti, il tempo di registrazione sarà più lungo.
  - Tenere la fotocamera riparata dalla luce solare diretta.
  - Spegnerla la fotocamera quando non è in uso.
  - Se possibile, utilizzare un treppiede e disattivare la funzione SteadyShot.
- La dimensione massima di un file di un filmato è di circa 2 GB. Quando la dimensione del file è di circa 2 GB, la registrazione si arresta automaticamente quando [Formato file] è impostato su [MP4]; quando [Formato file] è impostato su [AVCHD], viene creato automaticamente il file di un nuovo filmato.
- Il tempo massimo di registrazione continua è di 29 minuti.



# Dati tecnici

## Fotocamera

### [Sistema]

Tipo di fotocamera	Fotocamera digitale con obiettivo intercambiabile
Obiettivo	Obiettivo con montaggio A

### [Sensore dell'immagine]

Formato dell'immagine	Sensore di immagine CMOS 23,5 mm × 15,6 mm (formato APS-C)
Numero complessivo di pixel del sensore dell'immagine	Circa 16 700 000 pixel
Numero effettivo di pixel della fotocamera	Circa 16 100 000 pixel

### [SteadyShot]

Per i fermi immagine	Sistema: Sensore dell'immagine con meccanismo decentrabile Effetto: Approssimativamente da 2,5 EV a 4,5 EV nel tempo di otturazione (a seconda delle condizioni di ripresa e dell'obiettivo montato)
Per i filmati	Sistema: Elettronico

### [Antipolvere]

Sistema	Rivestimento antistatico sul filtro passa basso e sul meccanismo decentrabile del sensore dell'immagine
---------	---

### [Sistema di messa a fuoco automatica]

Sistema	Sistema a rilevamento di fase TTL, tipo a 15 punti (croce a 3 punti)
Gamma di sensibilità	Da -1 EV a 18 EV (a una sensibilità equivalente a ISO 100)
Illuminatore AF	Da 1 m a 5 m circa

### [Mirino elettronico]

Tipo	Mirino elettronico (a colori)
Dimensione dello schermo	1,2 cm (tipo da 0,46)
Numero complessivo di punti	1 440 000 punti equivalenti

Numero di punti effettivi	Quando [Ingrandimento mirino] è impostato su [Massimo]: 1 440 000 punti equivalenti Quando [Ingrandimento mirino] è impostato su [Standard]: 1 253 280 punti equivalenti
Campo visivo	100%
Ingrandimento	Quando [Ingrandimento mirino] è impostato su [Massimo]: 1,04× con obiettivo da 50 mm all'infinito, $-1 \text{ m}^{-1}$ (diottria) Quando [Ingrandimento mirino] è impostato su [Standard]: 0,97× con obiettivo da 50 mm all'infinito, $-1 \text{ m}^{-1}$ (diottria)
Distanza dagli occhi	Quando [Ingrandimento mirino] è impostato su [Massimo]: circa 23,1 mm dall'oculare, 18 mm dal riquadro dell'oculare (a $-1 \text{ m}^{-1}$ ) Quando [Ingrandimento mirino] è impostato su [Standard]: circa 25,2 mm dall'oculare, 20,1 mm dal riquadro dell'oculare (a $-1 \text{ m}^{-1}$ )
Regolazione diottrica	Da $-4,0 \text{ m}^{-1}$ a $+3,0 \text{ m}^{-1}$ (diottria)
<b>[Monitor LCD]</b>	
Pannello LCD	Tipo TFT da 7,5 cm (tipo 3,0)
Numero complessivo di punti	921 600 punti (640 × 3 (RGB) × 480)
<b>[Controllo dell'esposizione]</b>	
Cellula di misurazione	Sensore CMOS "Exmor"
Metodo di misurazione	Misurazione valutativa a 1 200 zone
Gamma di misurazione	Da $-2 \text{ EV}$ a $+17 \text{ EV}$ nei modi Multisegmento, Prevalenza al centro, Spot (a una sensibilità equivalente a ISO 100 con obiettivo F1.4)
Sensibilità ISO (indice di esposizione consigliato)	Fermi immagine: AUTO (ISO 100 - 3 200), da ISO 100 a 16 000 (per incrementi di 1 EV) Filmati: AUTO (equivalente a ISO 100 - 3 200), da (equivalente a ISO 100 a 3 200) (per incrementi di 1 EV)
Compensazione dell'esposizione	$\pm 3,0 \text{ EV}$ (in incrementi di 1/3 EV)

**[Otturatore]**



Tipo	Controllato elettronicamente, a spostamento trasversale verticale, tipo a piano focale
Gamma dei tempi	Fermi immagine: da 1/4 000 di secondo a 30 secondi, BULB Filmati: da 1/4 000 di secondo a 1/4 di secondo (incrementi di 1/3), fino a 1/60 in modo AUTO
Tempo di sincronizzazione del flash	1/160 di secondo

**[Flash incorporato]**

N. G del flash	GN 10 (in metri a ISO 100)
Tempo di ricarica	Circa 3 secondi
Copertura del flash	Copre un obiettivo da 18 mm (lunghezza focale indicata dall'obiettivo)
Compensazione del flash	±2,0 EV (in incrementi di 1/3 EV)
Portata del flash	

Diaframma		F2.8	F4.0	F5.6
Impostazione ISO	100	Da 1 m a 3,6 m	Da 1 m a 2,5 m	Da 1 m a 1,8 m
	200	Da 1 m a 5 m	Da 1 m a 3,6 m	Da 1 m a 2,5 m
	400	Da 1,4 m a 7,1 m	Da 1 m a 5 m	Da 1 m a 3,6 m
	800	Da 2 m a 10 m	Da 1,4 m a 7,1 m	Da 1 m a 5 m

**[Ripresa continua]**

Velocità di ripresa continua	AE a priorità di avanzamento continuo con teleobiettivo: Massimo 12 immagini al secondo/AE a priorità di avanzamento continuo: Massimo 10 immagini al secondo/  : Massimo 8 immagini al secondo/  : Massimo 3 immagini al secondo
------------------------------	---

- Nostre condizioni di misurazione. La velocità della ripresa continua può essere inferiore a seconda delle condizioni (dimensioni immagine, impostazione ISO, NR ISO alto o impostazione di [Compensazione obiettivo: distorsione]).

**Numero massimo di scatti continui**

Nel modo AE a priorità di avanzamento continuo con teleobiettivo

Fine: 23 immagini/Standard: 25 immagini

Nel modo AE a priorità di avanzamento continuo

Fine: 23 immagini/Standard: 27 immagini/RAW & JPEG: 18 immagini/RAW: 21 immagini

In Ripresa continua

Fine: 25 immagini/Standard: 29 immagini/RAW & JPEG: 19 immagini/RAW: 21 immagini

**[Riproduzione con ingrandimento dell'immagine]**

Gamma di ingrandimento      Dimensione immagine: L: Da  $\times 1,0$  a  $\times 15,4$  circa/M: Da  $\times 1,0$  a  $\times 11,2$  circa/S: Da  $\times 1,0$  a  $\times 7,7$  circa

**[Formato di registrazione]**

Formato file      Compatibile JPEG (DCF Ver. 2.0, Exif Ver. 2.3, MPF Baseline), RAW (formato ARW2.3 esclusivo di Sony)

Fermi immagine in 3D      Compatibile MPO (MPF Extended (Disparity Image))

Filmato (formato AVCHD)      Compatibile con il formato AVCHD versione 2.0

Video: MPEG-4 AVC/H.264

Audio: Dolby Digital 2ch, dotata di Dolby Digital Stereo Creator

- Prodotto su licenza dei Dolby Laboratories.

Filmato (formato MP4)      Video: MPEG-4 AVC/H.264  
Audio: MPEG-4 AAC-LC 2ch

**[Supporto di registrazione]**

“Memory Stick PRO Duo”, scheda SD

**[Terminali di ingresso/uscita]**

USB      miniB, Hi-Speed USB (USB 2.0)

HDMI      Mini-jack HDMI

Terminale per microfono      Mini-jack stereo con  $\varnothing$  3,5 mm

Terminale REMOTE

**[Alimentazione, generali]**

Batteria utilizzata      Batteria ricaricabile NP-FM500H

**[Altro]**

Microfono	Stereo
Altoparlante	Mono
Funzioni di stampa	Compatibile Exif Print, compatibile PRINT Image Matching III, compatibile DPOF
Dimensioni	Circa 132,1 mm × 97,5 mm × 80,7 mm (L/A/P, parti sporgenti escluse)
Peso	Circa 618 g (batteria e “Memory Stick PRO Duo” incluse) Circa 539 g (solo corpo)
Temperatura di esercizio	Da 0°C a 40°C

**Compatibilità dei dati delle immagini**

- Questa fotocamera è conforme allo standard universale DCF (Design rule for Camera File system) stabilito dalla JEITA (Japan Electronics and Information Technology Industries Association).
- La riproduzione di immagini registrate con la fotocamera su un altro apparecchio e la riproduzione sulla fotocamera di immagini registrate o montate con un altro apparecchio non sono garantite.

Il formato e i dati tecnici sono soggetti a modifiche senza preavviso.

**Caricabatterie/Batteria****Caricabatterie BC-VM10A**

Alimentazione nominale in ingresso	Da 100 V a 240 V CA, a 50/60 Hz, 9 W
Alimentazione nominale in uscita	8,4 V CC, 0,75 A
Gamma di temperature di esercizio	Da 0°C a 40°C
Gamma di temperature di immagazzinaggio	Da -20°C a +60°C
Dimensioni massime	Circa 70 mm × 25 mm × 95 mm (L/A/P)
Peso	Circa 90 g

**Batteria ricaricabile NP-FM500H**

Batteria utilizzata	Batteria a ioni di litio	
Tensione massimo	CC 8,4 V	
Tensione nominale	CC 7,2 V	
Tensione massimo di carica	CC 8,4 V	
Corrente massima di carica	2,0 A	
Capacità	Tipica	11,8 Wh (1 650 mAh)
	Minima	11,5 Wh (1 600 mAh)
Dimensioni massime	Circa 38,2 mm × 20,5 mm × 55,6 mm (L/A/P)	
Peso	Circa 78 g	

**Obiettivo**

Nome (Modello)	DT 18-55mm F3.5-5.6 SAM (SAL1855)	DT 55-200mm F4-5.6 SAM (SAL55200-2)	DT 18-135mm F3.5-5.6 SAM (SAL18135)
Lunghezza focale equivalente nel formato 35 mm* (mm)	27-82,5	82,5-300	27-202,5
Gruppi ed elementi dell'obiettivo	7-8	9-13	11-14
Campo visivo*	76°-29°	29°-8°	76°-12°
Distanza minima di messa a fuoco** (m)	0,25	0,95	0,45
Fattore di ingrandimento massimo (X)	0,34	0,29	0,25
F-stop minimo	f/22-36	f/32-45	f/22-36
Diametro del filtro (mm)	55	55	62
Dimensioni (diametro massimo × altezza) (approssimativi, in mm)	69,5×69	71,5×85	76×86
Peso (approssimativo, in g)	210	305	398



- \* I valori della lunghezza focale equivalente nel formato 35 mm e del campo visivo sono basati su una Fotocamera digitale con obiettivo intercambiabile dotata di sensore di immagine in formato APS-C.
  - \*\* La distanza minima di messa a fuoco è la distanza più breve dal sensore dell'immagine al soggetto.
- Questo obiettivo è dotato di codificatore di distanza. Il codificatore di distanza consente una misurazione più accurata (ADI) mediante l'uso di un flash per ADI.
  - A seconda del meccanismo dell'obiettivo, la lunghezza focale potrebbe cambiare insieme a qualsiasi modifica della distanza di ripresa. La lunghezza focale presume che l'obiettivo venga messo a fuoco su infinito.
  - La posizione di infinito consente una minima regolazione per compensare lo scostamento della messa a fuoco provocato dai cambiamenti di temperatura. Per riprendere un soggetto alla distanza di infinito nel modo MF, utilizzare il mirino e impostare la messa a fuoco.

### Informazioni sulla lunghezza focale

L'angolazione delle foto di questa fotocamera è più stretta di quella delle fotocamere in formato 35 mm. È possibile trovare l'equivalente approssimativo della lunghezza focale di una fotocamera in formato 35 mm e riprendere con la stessa angolazione delle foto, aumentando di metà la lunghezza focale dell'obiettivo.

Ad esempio, utilizzando un obiettivo da 50 mm, è possibile ottenere l'equivalente approssimativo di un obiettivo da 75 mm di una fotocamera in formato 35 mm.

## Marchi commerciali

- **α** è un marchio commerciale della Sony Corporation.
- “Memory Stick”, , “Memory Stick PRO”, **MEMORY STICK PRO**, “Memory Stick Duo”, **MEMORY STICK DUO**, “Memory Stick PRO Duo”, **MEMORY STICK PRO DUO**, “Memory Stick PRO-HG Duo”, **MEMORY STICK PRO-HG DUO**, “Memory Stick Micro”, “MagicGate” e **MAGICGATE** sono marchi di Sony Corporation.
- “InfoLITHIUM” è un marchio di Sony Corporation.
- “PhotoTV HD” è un marchio di Sony Corporation.
- “AVCHD Progressive” e il logo “AVCHD Progressive” sono marchi di Panasonic Corporation e Sony Corporation.
- Blu-ray Disc <sup>TM</sup> e Blu-ray <sup>TM</sup> sono marchi della Blu-ray Disc Association.
- Dolby e il simbolo della doppia D sono marchi dei Dolby Laboratories.
- Microsoft, Windows, DirectX e Windows Vista sono marchi o marchi registrati di Microsoft Corporation negli Stati Uniti e/o in altri paesi.
- HDMI, il logo HDMI e High-Definition Multimedia Interface sono marchi commerciali o marchi commerciali registrati della HDMI Licensing LLC.
- Mac e Mac OS sono marchi commerciali registrati o marchi commerciali di Apple Inc.
- PowerPC è un marchio commerciale registrato di IBM Corporation negli Stati Uniti.
- Intel, Intel Core, MMX e Pentium sono marchi commerciali registrati o marchi commerciali di Intel Corporation.
- Logo SDXC è un marchio di SD-3C, LLC.
- Eye-Fi è un marchio di Eye-Fi Inc.
- MultiMediaCard è un marchio commerciale della MultiMediaCard Association.
- “” e “PlayStation” sono marchi registrati di Sony Computer Entertainment Inc.
- Adobe è un marchio commerciale registrato della Adobe Systems Incorporated negli Stati Uniti e/o in altre nazioni.
- Inoltre i nomi del sistema e dei prodotti usati in questo manuale sono generalmente marchi commerciali o marchi commerciali registrati dei loro elaboratori o produttori. Tuttavia, i contrassegni <sup>TM</sup> o ® non vengono utilizzati in tutti i casi in questo manuale.



- È possibile divertirsi ulteriormente con la propria PlayStation 3 scaricando l'applicazione per PlayStation 3 dal PlayStation Store (se disponibile).



- L'applicazione per PlayStation 3 richiede un account PlayStation Network e lo scaricamento dell'applicazione. Accessibile nelle aree geografiche in cui è disponibile il PlayStation Store.



# Indice analitico

## Numerics

3D .....38

## A

AE a priorità di avanzamento continuo .....39

AE prior. avan.cont. tele-zoom .....39

Area AF .....53

Auto. intelligente .....29

Auto.messa fuoco .....53

Autom. superiore .....36

Autoscatto .....44

AVCHD .....57, 70

## B

Batteria .....17, 19

Bilanc.bianco .....54

Blocco AE .....51

## C

Canc. ....33

Collegam.USB .....62

Compen.obiett. ....59

Compens.flash .....54

Compensazione dell'esposizione .....42

Consiglio per la ripresa .....64

Creazione di dischi .....70

Crepuscolo senza treppiede .....37

## D

Dati tecnici .....83

Dimensione dell'immagine .....46

DISP .....45

Display riprod. ....60

## E

Effetto contorno .....58

Effetto immagine .....51

Esp.forc. ....44

Espoziz. manuale .....36

Estraz. imm. Auto. sup. ....57

Eventi sportivi .....37

Eye-Fi .....62

Eye-Start AF ..... 57

## F

Flash disattiv. .... 29, 40

Formato file ..... 57

Formatta ..... 60

Funzione tasto AEL ..... 58

Fuoco manuale ..... 51

## G

Guida interna della fotocamera ..... 63

## H

HDR auto ..... 54

## I

Illuminatore AF ..... 56

Image Data Converter ..... 68

Immagine ingrandita ..... 48

Impost. FINDER ..... 57

Impostare l'orologio ..... 25

Impostaz. fuso orario ..... 26

Impostaz.DPOF ..... 60

Impostazione data/ora ..... 25

Impostazione registraz. .... 57

Impostazioni volume ..... 60

Indice immagini ..... 49

Ingrandimento messa a fuoco ..... 51

Inizializza ..... 62

Inquadr. auto. ritratti ..... 53

Inseguimento oggetto ..... 53

Istogramma ..... 58

## J

JPEG ..... 55

## L

Lingua ..... 62

Luminosità LCD ..... 61

Lunghezza focale ..... 89

## M

Macro ..... 37

Menu ..... 55

Modo AE prior. avan.cont. ....	39	Ripr.imp.pred. ....	62
Modo di avanzamento .....	44	Ripresa .....	29
Modo flash .....	40, 77	Risp.energia .....	61
Modo mis.esp. ....	54	Ritratti .....	37
Modo pulizia .....	62	Ritratto notturno .....	37
Modo visione .....	32	Ruota le immagini .....	51
<b>N</b>		<b>S</b>	
Nome cartella .....	60	Scala EV .....	42
Numero di immagini registrabili .....	79, 80	Scatto mult. Auto. sup. ....	57
<b>O</b>		Scatto Multiplo .....	44
Obiettivo .....	16, 22	Scena notturna .....	37
Ott.gamma din. ....	54	Scheda di memoria .....	19
<b>P</b>		Schermo LCD .....	34, 73
Paesaggi .....	37	Segnali audio .....	62
Panoramica ad arco .....	38	Selez. cartella REG .....	60
PlayMemories Home .....	67, 69	Selezione scena .....	37
Prima tendina elettronica dell'otturatore .....	59	Sensibilità ISO .....	53
Priorità diaframma .....	35	Sinc. Lenta .....	41
Priorità tempi .....	36	Software .....	67
Priorità visi con insegu. ....	59	Stampa data .....	60
Programmata auto. ....	35	SteadyShot .....	56
Proiez.diapo. ....	60	Stile personale .....	54
Proteggi .....	60	<b>T</b>	
Pulsante MOVIE .....	59	Tasto AEL .....	51
<b>Q</b>		Tasto blocco mes. fuoco .....	59
Qualità .....	55	Tasto di anteprima .....	59
Qualità dell'immagine .....	55	Tasto Fn .....	51, 53
<b>R</b>		Tasto ISO .....	59
Rapp.aspetto .....	55	Telecomando .....	14
RAW .....	55	Terminale DC IN .....	14
Recupera DB immag. ....	61	Tramonto .....	37
Registrazione audio .....	57	<b>V</b>	
Registrazione di filmati .....	31	Versione .....	62
Regolazione diottrica .....	27	Visualizzazione dell'immagine .....	32
Revis.autom. ....	58	Visualizzazione delle immagini su uno schermo televisivo .....	50
Rid.occ.rossi. ....	57	Visualizzazione delle informazioni sulla registrazione .....	45
Riduz. distur. su più fotogr. ....	53		
Rilev. visi .....	53		
Rilevamento visi .....	53		

**Z**

Zoom.....	29, 51
Zoom digitale .....	56
Zoom Immag.nitida .....	56













