

Toujours là pour vous aider

Enregistrez votre produit et obtenez de l'assistance sur le site
www.philips.com/support



M110



Mode d'emploi

PHILIPS

Table des matières

1 Consignes de sécurité importantes 2

2 Votre téléphone 3

- Contenu de l'emballage 3
- Présentation du téléphone 3
- Présentation de la base 4

3 Guide de démarrage 6

- Branchement de la base 6
- Gestion des câbles 6
- Insérez les piles fournies 7
- Configuration du téléphone (selon le pays) 8
- Qu'est-ce que le mode veille ? 8
- Icônes 8

4 Passer un appel 10

- Réponse à un appel 10
- Mettre fin à un appel 10
- Réglage du volume de l'écouteur/du haut-parleur 10
- Couper le micro 10
- Activer ou désactiver le haut-parleur 10

5 Texte et chiffres 11

- Saisir du texte et des chiffres 11
- Alterner entre minuscules et majuscules 11

6 Répertoire 12

- Afficher le répertoire 12
- Rechercher une entrée 12
- Appeler depuis le répertoire 12
- Ajouter une entrée 12
- Modifier une entrée 13
- Supprimer une entrée 13
- Supprimer toutes les entrées 13

7 Journal des appels 14

- Type de listes d'appels 14
- Afficher la liste des appels 14

- Enregistrer un appel dans le répertoire 14
- Rappeler 15
- Supprimer une entrée dans le journal des appels 15
- Supprimer tous les appels 15

8 Rappeler 16

- Afficher la liste de rappel 16
- Recomposer un numéro 16
- Enregistrer un appel dans le répertoire 16
- Supprimer une entrée des Bis 16
- Supprimer toutes les entrées des Bis 16

9 Paramètres du téléphone 17

- Paramètres son 17
- Régler la date et l'heure 17
- Langue d'affichage 17
- Réglage du contraste de l'écran 18
- Diminution du rétroéclairage LCD 18

10 Services 19

- Type de listes d'appels 19
- Type de réseau 19
- Préfixe auto 19
- Sélectionner la durée de rappel 19
- Mode de numérotation 20
- Heure auto 20
- Rétablissement des réglages par défaut 20

11 Données techniques 22

12 Avertissement 23

- Mise au rebut de votre produit et de la pile en fin de vie 23

13 Foire aux questions 24

14 Annexe 25

- Tableaux de saisie du texte et des chiffres 25

15 Modèle de montage mural 26

1 Consignes de sécurité importantes



Avertissement

- La tension sur le réseau est classée TNV-3 (Telecommunication Network Voltages, tension de réseau de télécommunication), conformément à la norme EN 60950.

Pour éviter tout endommagement ou mauvais fonctionnement



Avertissement

- L'activation de la fonction mains libres peut augmenter considérablement le volume dans l'écouteur. Ne gardez pas le combiné trop près de votre oreille.



Attention

- Utilisez uniquement le type de batterie indiqué dans les instructions pour l'utilisateur.
- Risque d'explosion si une batterie de type incorrect est insérée dans l'appareil.
- Débarrassez-vous des batteries usagées conformément aux instructions.
- Ne jetez pas les batteries au feu.
- Utilisez toujours les câbles fournis avec le produit.
- Ne mettez pas la batterie en contact avec des objets métalliques.
- Ne laissez pas des petits objets métalliques entrer en contact avec le produit. Cela risquerait de détériorer la qualité audio et d'endommager le produit.
- Les objets métalliques placés près du ou sur le récepteur du combiné risquent d'être attirés.
- N'utilisez pas le produit dans des lieux présentant des risques d'explosion.
- N'ouvrez pas le combiné ou la base sous peine d'exposition à de hautes tensions.
- Ne mettez pas le produit en contact avec des liquides.
- N'utilisez aucun produit de nettoyage à base d'alcool, d'ammoniaque, de benzène ou de substances abrasives : vous risqueriez d'endommager l'appareil.

- N'exposez pas l'appareil à des températures excessives, par exemple les appareils de chauffage ou la lumière directe du soleil.
- Évitez de faire tomber l'appareil et de laisser tomber des objets sur le boîtier.
- Les téléphones portables allumés à proximité de l'appareil peuvent provoquer des interférences.

Températures de fonctionnement et de stockage

- Placez l'appareil dans un endroit où la température est comprise entre 0 °C et 40 °C (jusqu'à 90 % d'humidité relative).
- Rangez-le dans un endroit où la température est comprise entre -20 °C et +45 °C (jusqu'à 95 % d'humidité relative).
- En cas de basses températures, l'autonomie des batteries peut être réduite.

2 Votre téléphone

Félicitations pour votre achat et bienvenue dans le monde de Philips !

Pour profiter pleinement de l'assistance offerte par Philips, enregistrez votre produit à l'adresse suivante : www.philips.com/welcome.

Contenu de l'emballage

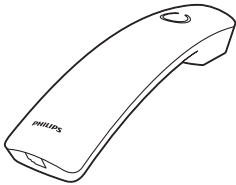

Combiné

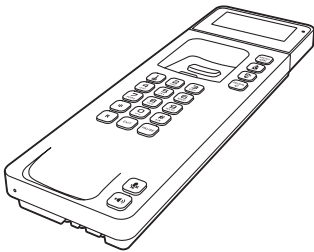

Base



Cordon*

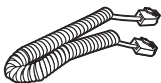

Cordon à enroule

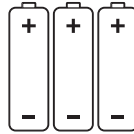

3 piles AAA



Garantie



Mode d'emploi



Remarque

- * Dans certains pays, vous devrez d'abord connecter le cordon à l'adaptateur de ligne avant de le brancher à la prise téléphonique.

Présentation du téléphone

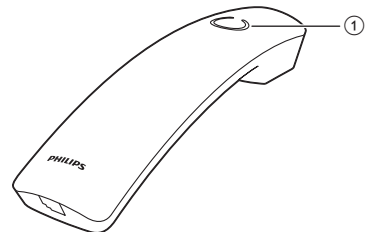

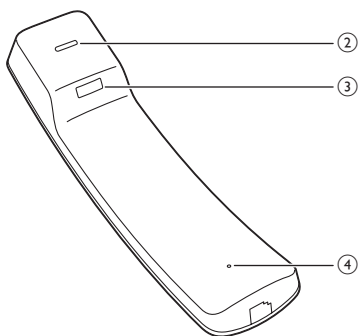

- ① Haut-parleur
- ② Récepteur
- ③ Logement pour suspendre le combiné en cas de montage mural
- ④ Microphone

Présentation de la base

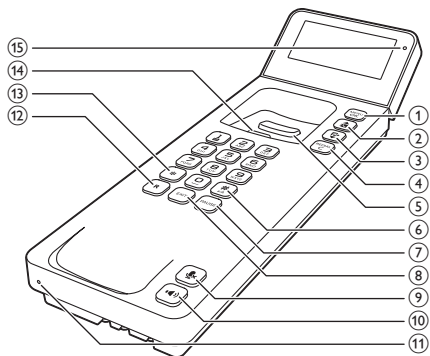

- ① **MENU/OK**
 - Accéder au menu principal.
 - Confirmer la sélection.
 - Accéder au menu d'options.
- ②
 - Faire défiler le menu vers le haut.
 - Augmenter le volume de l'écouteur ou du haut-parleur.
 - Accéder au répertoire.
- ③
 - Faire défiler le menu vers le bas.
 - Diminuer le volume de l'écouteur ou du haut-parleur.
 - Accéder au journal des appels.
- ④ **REDIAL/C**
 - Effacer du texte ou des chiffres.
 - Annuler l'opération.
 - Accéder à la liste des Bis.
- ⑤ **Bouton Raccrocher**
- ⑥
 - Passer en majuscules/minuscules pendant l'édition.
- ⑦ **PAUSE**
 - Appuyer sur cette touche pour ajouter une pause lors d'un appel.
- ⑧ **EXIT**
 - Effacer du texte ou des chiffres.
 - Annuler l'opération.
- ⑨
 - Désactiver/réactiver le micro.
- ⑩
 - Allumer ou éteindre le haut-parleur du téléphone.
 - Passer et recevoir des appels via le haut-parleur.
- ⑪ **Microphone**
- ⑫ **R**
 - Touche Rappel (cette fonction dépend du réseau).
- ⑬ *****
 - Définir le mode de numérotation (mode de numérotation décimale ou mode fréquences vocales).
- ⑭ **Crochet pour suspendre le combiné en cas de montage mural**
- ⑮ **LED**
 - Ce voyant clignote lorsqu'il y a de nouveaux appels manqués ou des messages vocaux.

- Il reste allumé lorsque vous décrochez le combiné ou allumez le haut-parleur.

3 Guide de démarrage



Attention

- Avant de connecter et d'installer votre téléphone, vous devez avoir pris connaissance des consignes de sécurité de la section « Consignes de sécurité importantes ».

Branchement de la base



Remarque

- Si vous vous abonnez au service Internet haut débit DSL via votre ligne téléphonique, assurez-vous d'installer un filtre DSL entre le cordon du téléphone et la prise secteur. Ce filtre permet d'empêcher les problèmes liés au bruit et aux noms des appelants provoqués par les interférences DSL. Pour plus d'informations sur les filtres DSL, contactez votre fournisseur DSL.
- La plaque signalétique est située sous la base.

1 Branchez chacune des extrémités du cordon sur :

- la prise téléphonique située sur la partie inférieure de l'unité ;
- la prise téléphonique murale.

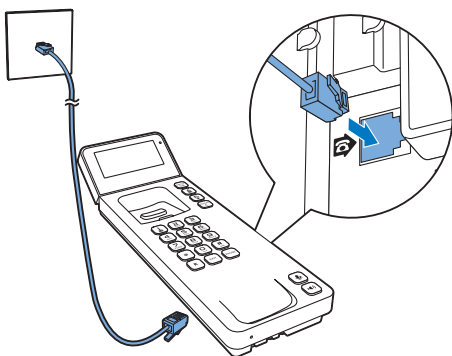

2 Connectez le cordon à enroule à la base et au combiné.

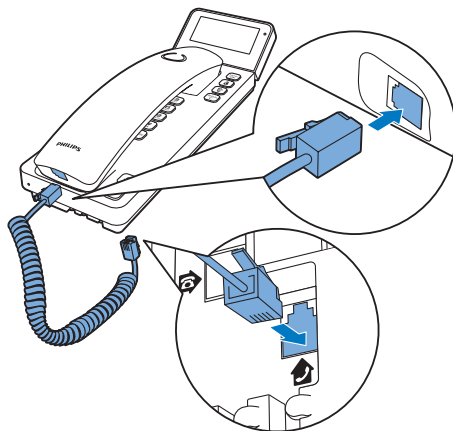

Gestion des câbles

Vous pouvez utiliser votre téléphone sur le bureau ou le fixer au mur. Reportez-vous aux instructions suivantes pour acheminer les câbles.

Utilisation de votre téléphone sur le bureau

- 1 Acheminez les câbles.
- 2 Inclinez l'écran articulé à l'angle souhaité.

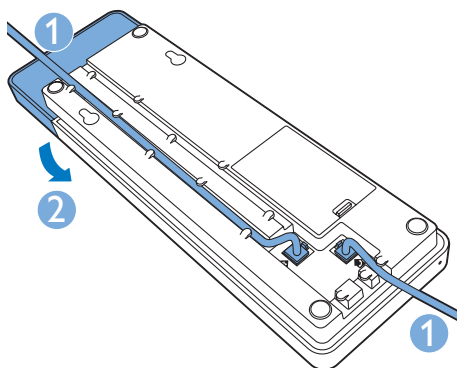

Montage de votre téléphone au mur

- 1 Acheminez les câbles.
- 2 Mettez l'écran articulé à plat.
- 3 Découpez le modèle fourni (voir 'Modèle de montage mural' à la page 26) et placez-le sur le mur. Ensuite, percez deux trous de 61 mm de large.
- 4 Fixez 2 vis (non fournies) dans chaque trou.
- 5 Suspendez le téléphone aux vis.

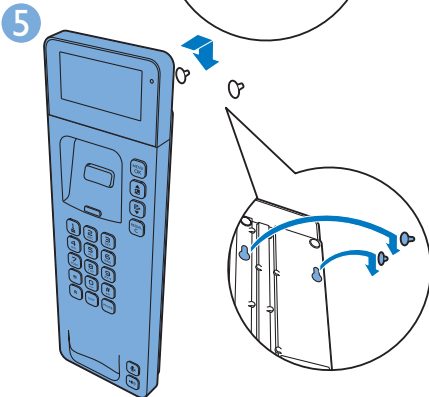
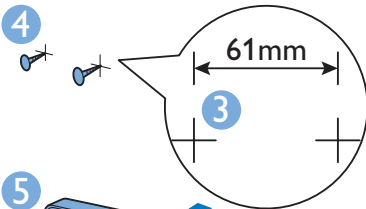
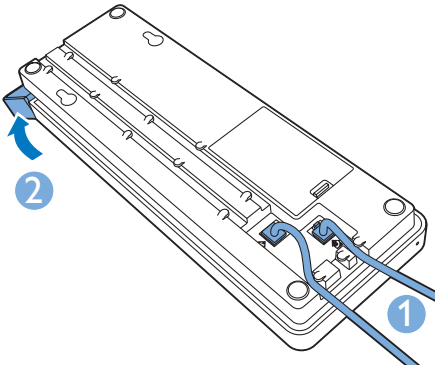

Conseil

- Vous pouvez utiliser le modèle fourni pour une mesure (voir 'Modèle de montage mural' à la page 26) précise.

Insérez les piles fournies

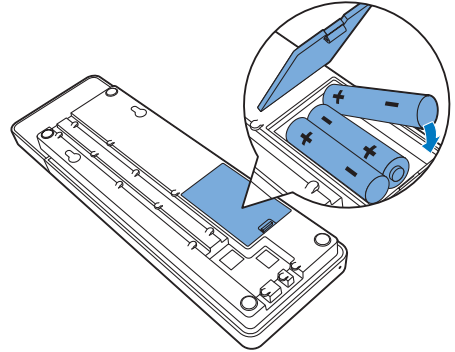

Attention

- Risque d'explosion ! Tenez les piles à l'abri de toute source de chaleur, des rayons du soleil ou du feu. Ne jetez jamais vos piles dans le feu.
- Risque d'impact sur l'autonomie des batteries ! Ne mélangez jamais plusieurs marques ou types de batteries.

Avertissement

- Mettez les batteries en place dans le compartiment en veillant à respecter la polarité. Une polarité incorrecte pourrait endommager le produit.

Remarque

- Veillez à suivre les instructions d'installation de votre téléphone afin que toutes les fonctions fonctionnent correctement.

Configuration du téléphone (selon le pays)

Définir le pays/la langue

Sélectionnez votre pays/langue, puis appuyez sur **MENU/OK** pour confirmer.

- ↳ Le réglage du pays/de la langue est enregistré.



Remarque

- L'option de réglage du pays/de la langue varie selon les pays. Si aucun message d'accueil ne s'affiche, cela signifie que le réglage du pays/de la langue est prédéfini pour votre pays. Vous pouvez alors définir la date et l'heure.

Pour réinitialiser la langue, effectuez les étapes suivantes.

- 1 Sélectionnez **MENU/OK** > **[Réglages]** > **[Langue]**, puis appuyez sur **MENU/OK** pour confirmer.
- 2 Sélectionnez une langue, puis appuyez sur **MENU/OK** pour confirmer.
 - ↳ Le réglage est enregistré.

Régler la date et l'heure

- 1 Appuyez sur **MENU/OK**.
- 2 Sélectionnez **[Réglages]** > **[Date et heure]**, puis appuyez sur **MENU/OK** pour confirmer.
- 3 Décrochez le combiné.
- 4 Utilisez les touches numériques pour entrer la date, puis appuyez sur **MENU/OK** pour confirmer.
 - ↳ Le menu de réglage de l'heure s'affiche.
- 5 Servez-vous des touches numériques pour entrer l'heure.
 - Si l'heure est au format 12 heures, appuyez sur  /  pour sélectionner **[am]** ou **[pm]** (selon le pays).









- 6 Appuyez sur **MENU/OK** pour confirmer. Le téléphone est maintenant prêt à être utilisé.

Qu'est-ce que le mode veille ?

Votre téléphone est en mode veille lorsqu'il n'est pas utilisé. La date et l'heure s'affichent sur l'écran de veille.

Îcônes

En mode veille, les icônes affichées sur l'écran indiquent les fonctions disponibles.

Îcône	Descriptions
	Ce symbole s'allume lorsqu'il n'y a pas de batterie.
	Ce symbole clignote en cas de batterie faible.
	Ce symbole s'affiche en continu lorsque vous parcourez les appels entrants dans le journal des appels.
	Ce symbole indique un appel sortant dans la liste de rappel.
	Ce symbole clignote lorsqu'il y a un nouvel appel manqué ou lorsque vous parcourez les appels manqués non lus dans le journal des appels. Ce symbole s'affiche en continu lorsque vous parcourez les appels manqués lus dans le journal des appels.
	Ce symbole clignote lorsque vous recevez un appel. Ce symbole s'affiche en continu lorsque vous êtes en ligne.
	Haut-parleur activé.
	Sonnerie coupée.
	Ce symbole s'allume lorsque le son du microphone est coupé.

-
- ✉ Ce symbole clignote lorsque vous avez un nouveau message vocal.
Ce symbole s'affiche en continu lorsque les messages vocaux apparaissent dans le journal des appels. Le symbole n'apparaît pas si vous n'avez pas de nouveau message vocal.
 - ▲ / ▼ Ce symbole s'affiche lorsque vous faites défiler une liste vers le haut / le bas, ou augmentez / diminuez le volume.
 - ▶ Caractères restants sur la droite. Maintenez la touche **MENU/OK** enfoncée pour passer à la page précédente/suivante.
-

4 Passer un appel

- 1 Décrochez le combiné ou appuyez sur .
- 2 Composez le numéro de téléphone.
↳ L'appel est effectué.

Vous pouvez aussi passer un appel à partir de la liste de rappel (voir 'Recomposer un numéro' à la page 16), de la liste du répertoire (voir 'Appeler depuis le répertoire' à la page 12) et du journal des appels (voir 'Rappeler' à la page 15).

Réponse à un appel

Lorsque le téléphone sonne, vous pouvez sélectionner l'une des options suivantes pour répondre à l'appel :

- décrocher le combiné ;
- appuyer sur .



Remarque

- Si vous avez souscrit au service d'affichage du nom de l'appelant auprès de votre opérateur, vous verrez le numéro de téléphone de l'appelant à l'écran.



Mettre fin à un appel

ou placez le combiné sur la base.

Réglage du volume de l'écouteur/du haut-parleur

Appuyez sur  /  pour régler le volume au cours d'un appel.

Couper le micro

- 1 Appuyez sur  pendant un appel.
↳ [Micro coupé] s'affiche.
↳ Votre correspondant ne peut plus vous entendre, mais vous pouvez toujours l'entendre.
- 2 Appuyez sur  pour réactiver le micro.
↳ Votre correspondant peut de nouveau vous entendre.

Activer ou désactiver le haut-parleur

Appuyez sur la touche .

5 Texte et chiffres

Vous pouvez saisir du texte et des chiffres pour les entrées du répertoire et autres éléments de menu.

Saisir du texte et des chiffres

- 1 Décrochez le combiné lorsque vous y êtes invité(e).
- 2 Appuyez une ou plusieurs fois sur une touche alphanumérique pour entrer le caractère sélectionné.
- 3 Appuyez sur **REDIAL/C** ou **EXIT** pour effacer un caractère. Maintenez la touche **REDIAL/C** ou **EXIT** pour supprimer tous les caractères.
- 4 Appuyez sur  pour ajouter un espace.



Remarque

- Pour plus d'informations sur le mappage des touches de caractères et de chiffres, consultez le chapitre « Annexe ».

Alterner entre minuscules et majuscules

Par défaut, la première lettre de chaque mot dans une phrase est en majuscule, le reste en minuscules. Maintenez la touche  enfoncée pour alterner entre majuscules et minuscules.

6 Répertoire

Ce téléphone intègre un répertoire pouvant stocker jusqu'à 25 entrées. Vous pouvez accéder au répertoire à partir de la base. La longueur maximale de chaque entrée est de 16 caractères pour le nom et 24 chiffres pour le numéro.

Vous disposez de 2 entrées à accès direct (touches 1 et 2). Selon votre pays, les touches 1 et 2 sont respectivement prédéfinies avec le numéro de la messagerie vocale et le numéro de renseignements de votre fournisseur de services. En mode veille, lorsque vous maintenez l'une de ces touches enfoncée, le numéro de téléphone enregistré est automatiquement composé.



Remarque

- La mémoire à accès direct est disponible selon les pays.

Afficher le répertoire

- 1 Appuyez sur ou sur **MENU/OK** > **[Répertoire]** > **[Voir]** pour accéder à la liste du répertoire.
- 2 Sélectionnez un contact pour afficher les informations disponibles.

Rechercher une entrée

Il y a deux manières de rechercher une entrée dans le répertoire :

- Faire défiler la liste des contacts.
- Entrer le premier caractère du contact.

Faire défiler la liste des contacts

- 1 Appuyez sur ou sur **MENU/OK** > **[Répertoire]** > **[Voir]** pour accéder à la liste du répertoire.
- 2 Appuyez sur et sur pour parcourir la liste du répertoire.

Saisir le premier caractère du contact

- 1 Décrochez le combiné.
- 2 Appuyez sur **MENU/OK** > **[Voir]** pour accéder à la liste du répertoire.
- 3 Appuyez sur la touche alphanumérique correspondant au caractère.
 - ↳ La première entrée qui commence par ce caractère apparaît.

Appeler depuis le répertoire

- 1 Appuyez sur ou sur **MENU/OK** > **[Répertoire]** > **[Voir]** pour accéder à la liste du répertoire.
- 2 Sélectionnez un contact dans la liste du répertoire.
- 3 Décrochez le combiné ou appuyez sur pour passer l'appel.

Ajouter une entrée



Remarque



- Si la mémoire de votre répertoire est pleine, un message de notification s'affichera à l'écran. Vous devez alors effacer des entrées pour en ajouter de nouvelles.

- 1 Appuyez sur **MENU/OK**.
- 2 Sélectionnez **[Répertoire]** > **[Ajouter nouv.]**.
- 3 Décrochez le combiné lorsque vous y êtes invité(e).

- 4 Entrez le nom, puis appuyez sur **MENU/OK** pour confirmer.
- 5 Entrez le numéro, puis appuyez sur **MENU/OK** pour confirmer.
↳ La nouvelle entrée est enregistrée.



Conseil

- Appuyez sur **PAUSE** pour insérer une pause.
- Appuyez une ou plusieurs fois sur une touche alphanumérique pour entrer le caractère sélectionné.
- Appuyez sur **REDIAL/C** pour effacer le caractère. Appuyez sur  /  pour déplacer le curseur vers la gauche ou vers la droite.

Supprimer toutes les entrées

- 1 Appuyez sur **MENU/OK**.
- 2 Sélectionnez **[Répertoire]** > **[Supprimer tout]**, appuyez sur **MENU/OK** pour confirmer.
↳ Une demande de confirmation s'affiche.
- 3 Appuyez sur **MENU/OK** pour confirmer.
↳ Toutes les entrées sont supprimées.

Modifier une entrée

- 1 Appuyez sur **MENU/OK**.
- 2 Sélectionnez **[Répertoire]** > **[Éditer]**.
- 3 Décrochez le combiné lorsque vous y êtes invité(e).
- 4 Sélectionnez un contact, puis appuyez sur **MENU/OK** pour confirmer.
- 5 Modifiez le nom, puis appuyez sur **MENU/OK** pour confirmer.
- 6 Modifiez le chiffre, puis appuyez sur **MENU/OK** pour confirmer.
↳ L'entrée est enregistrée.

Supprimer une entrée

- 1 Appuyez sur **MENU/OK**.
- 2 Sélectionnez **[Répertoire]** > **[Supprimer]**, puis appuyez sur **MENU/OK** pour confirmer.
- 3 Sélectionnez un contact, puis appuyez sur **MENU/OK** pour confirmer.
↳ Une demande de confirmation s'affiche.
- 4 Appuyez sur **MENU/OK** pour confirmer.
↳ L'entrée est supprimée.

7 Journal des appels

Le journal des appels conserve l'historique de tous les appels entrants et sortants.



L'historique des appels entrants mémorise le nom et le numéro de l'appelant ainsi que la date et l'heure de l'appel. Cette fonction n'est disponible que si vous avez souscrit au service d'affichage du nom de l'appelant auprès de votre opérateur.

Ce téléphone peut enregistrer jusqu'à 40 entrées d'appel. L'icône du journal des appels à l'écran et le voyant clignote pour signaler les appels manqués. Si l'appelant autorise l'affichage de son identité, son nom ou son numéro apparaît. La liste des appels est classée par ordre chronologique, en commençant par l'appel reçu le plus récent.

Remarque

- Avant d'effectuer un rappel directement depuis la liste des appels, vérifiez que le numéro de la liste d'appels est valide.

Les icônes affichées à l'écran vous indiquent si vous avez reçu/manqué des appels.

Icônes	Description
	Ce symbole s'affiche en continu lorsque vous parcourez les appels entrants dans le journal des appels.
	Ce symbole clignote lorsque vous avez manqué un appel. Ce symbole reste allumé lorsque vous parcourez les appels manqués lus dans le journal des appels.

Type de listes d'appels

Vous pouvez opter pour l'affichage de tous les appels entrants ou des appels manqués dans de ce menu.

Sélectionner le type de liste d'appels

- 1 Appuyez sur la touche **MENU/OK**.
- 2 Sélectionnez **[Services]> [Typ liste app.]**, puis appuyez sur **MENU/OK** pour confirmer.
- 3 Sélectionnez une option, puis appuyez sur **MENU/OK** pour confirmer.



Afficher la liste des appels

- 1 Appuyez sur .
↳ Le journal des appels entrants apparaît.
- 2 Sélectionnez une entrée, puis appuyez sur **MENU/OK** et sélectionnez **[Voir]** pour afficher les informations disponibles.

Enregistrer un appel dans le répertoire

- 1 Appuyez sur .
↳ Le journal des appels entrants apparaît.
- 2 Sélectionnez une entrée, puis appuyez sur **MENU/OK** pour confirmer.
- 3 Sélectionnez **[Enreg. numéro]**, puis appuyez sur **MENU/OK** pour confirmer.
- 4 Décrochez le combiné lorsque vous y êtes invité(e).
- 5 Saisissez ou modifiez le nom, puis appuyez sur **MENU/OK** pour confirmer.
- 6 Saisissez ou modifiez le numéro, puis appuyez sur **MENU/OK** pour confirmer.
↳ L'entrée est enregistrée.

Rappeler

- 1 Appuyez sur .
- 2 Sélectionnez une entrée dans la liste.
- 3 Décrochez le combiné ou appuyez sur  pour passer l'appel.

Supprimer une entrée dans le journal des appels

- 1 Appuyez sur .
↳ Le journal des appels entrants apparaît.
- 2 Sélectionnez une entrée, puis appuyez sur **MENU/OK** pour confirmer.
- 3 Sélectionnez **[Supprimer]**, puis appuyez sur **MENU/OK** pour confirmer.
↳ Une demande de confirmation s'affiche.
- 4 Appuyez sur **MENU/OK** pour confirmer.
↳ L'entrée est supprimée.

Supprimer tous les appels

- 1 Appuyez sur .
↳ Le journal des appels entrants apparaît.
- 2 Appuyez sur **MENU/OK** pour accéder au menu d'options.
- 3 Sélectionnez **[Supprimer tout]**, puis appuyez sur **MENU/OK** pour confirmer.
↳ Une demande de confirmation s'affiche.
- 4 Appuyez sur **MENU/OK** pour confirmer.
↳ Toutes les entrées sont supprimées.

8 Rappeler

La liste de rappel conserve l'historique des appels composés. Elle indique le nom et/ou le numéro des contacts que vous avez appelés. Ce téléphone peut conserver 10 entrées de rappel.

Afficher la liste de rappel

Appuyez sur la touche **REDIAL/C**.

Recomposer un numéro

- 1 Appuyez sur **REDIAL/C**.
- 2 Sélectionnez une entrée, puis décrochez le combiné ou appuyez sur **☎**.
↳ L'appel est effectué.

Enregistrer un appel dans le répertoire

- 1 Appuyez sur **REDIAL/C** pour afficher la liste des Bis composés.
- 2 Sélectionnez un entrée, puis appuyez sur **MENU/OK** pour confirmer.
- 3 Sélectionnez **[Enreg. numéro]**, puis appuyez sur **MENU/OK** pour confirmer.
- 4 Décrochez le combiné lorsque vous y êtes invité(e).
- 5 Saisissez ou modifiez le nom, puis appuyez sur **MENU/OK** pour confirmer.
- 6 Saisissez ou modifiez le numéro, puis appuyez sur **MENU/OK** pour confirmer.
↳ L'entrée est enregistrée.

Supprimer une entrée des Bis

- 1 Appuyez sur **REDIAL/C** pour afficher la liste des Bis composés.
- 2 Sélectionnez un entrée, puis appuyez sur **MENU/OK** pour confirmer.
- 3 Sélectionnez **[Supprimer]**, puis appuyez sur **MENU/OK** pour confirmer.
↳ Une demande de confirmation s'affiche.
- 4 Appuyez sur **MENU/OK** pour confirmer.
↳ L'entrée est supprimée.

Supprimer toutes les entrées des Bis

- 1 Appuyez sur **REDIAL/C** pour afficher la liste des Bis composés.
- 2 Sélectionnez **[Supprimer tout]**, puis appuyez sur **MENU/OK** pour confirmer.
↳ Une demande de confirmation s'affiche.
- 3 Appuyez sur **MENU/OK** pour confirmer.
↳ Toutes les entrées sont supprimées.

9 Paramètres du téléphone

Vous pouvez personnaliser les paramètres de votre téléphone.

Paramètres son

Compatibilité avec les prothèses auditives

Vous pouvez utiliser le téléphone avec un appareil auditif. Cette fonctionnalité permet d'utiliser le téléphone avec un appareil auditif en amplifiant le son et en réduisant les interférences liées au bruit.

Cette fonction dépend du pays. Aucun réglage n'est nécessaire pour activer cette fonctionnalité.

Réglage du volume de la sonnerie

Vous pouvez régler le volume sur 2 niveaux et sélectionner **[Désactivé]**.

- 1 Appuyez sur **MENU/OK**.
- 2 Sélectionnez **[Réglages] > [Sons] > [Vol. sonnerie]**, puis appuyez sur **MENU/OK** pour confirmer.
- 3 Sélectionnez un niveau de volume, puis appuyez sur **MENU/OK** pour confirmer.
↳ Le réglage est enregistré.

Régler la sonnerie

Vous pouvez choisir une sonnerie parmi les 10 disponibles.

- 1 Appuyez sur **MENU/OK**.
- 2 Sélectionnez **[Réglages] > [Sons] > [Sonneries]**, puis appuyez sur **MENU/OK** pour confirmer.

- 3 Sélectionnez une sonnerie, puis appuyez sur **MENU/OK** pour confirmer.
↳ Le réglage est enregistré.

Bips des touches

La tonalité des touches est le son émis lorsque vous appuyez sur une touche.

- 1 Appuyez sur **MENU/OK**.
- 2 Sélectionnez **[Réglages] > [Sons] > [Bip touches]**, puis appuyez sur **MENU/OK** pour confirmer.
- 3 Sélectionnez **[Activé]/[Désactivé]**, puis appuyez sur **MENU/OK** pour confirmer.
↳ Le réglage est enregistré.

Régler la date et l'heure

Pour plus d'informations, reportez-vous à la rubrique « Régler la date et l'heure » dans la section « Mise en route ».

Langue d'affichage





Remarque

- Cette fonction n'est disponible que sur les modèles multilingues.
- Les langues proposées varient d'un pays à l'autre.

- 1 Appuyez sur la touche **MENU/OK**.
- 2 Sélectionnez **[Réglages] > [Langue]**, puis appuyez sur **MENU/OK** pour confirmer.
- 3 Sélectionnez une langue, puis appuyez sur **MENU/OK** pour confirmer.
↳ Le réglage est enregistré.

Réglage du contraste de l'écran

Vous pouvez définir le contraste de l'écran du téléphone sur différents niveaux.

- 1 Appuyez sur **MENU/OK**.
- 2 Sélectionnez **[Réglages]> [Contraste]**, puis appuyez sur **MENU/OK** pour confirmer.
- 3 Appuyez sur  /  pour sélectionner une option, puis appuyez sur **MENU/OK** pour confirmer.
↳ Le réglage est enregistré.

Remarque

- La luminosité d'affichage diminue lorsque les batteries ont été utilisées pendant un certain temps. Vous pouvez augmenter la luminosité en réglant le contraste de l'écran. Si la luminosité d'affichage est trop faible, changez les batteries.

Remarque

- Lorsque l'atténuation du rétroéclairage est réglée sur **[Activé]**, le rétroéclairage LCD est toujours allumé en mode veille.
- Lorsque l'atténuation du rétroéclairage est réglée sur **[Désactivé]**, le rétroéclairage LCD est toujours éteint en mode veille.
- Lorsque vous activez l'atténuation du rétroéclairage, il consomme beaucoup plus d'énergie.

Diminution du rétroéclairage LCD

L'écran LCD s'éteint automatiquement lorsque votre téléphone est en mode veille afin d'économiser l'énergie des piles. Si vous préférez voir l'écran LCD lorsque le téléphone est en mode veille, procédez comme suit pour régler le rétroéclairage de l'écran sur le mode DIM.

- 1 Appuyez sur **MENU/OK**.
- 2 Sélectionnez **[Réglages]> [Attén. rétroécl.]**, puis appuyez sur **MENU/OK** pour confirmer.
- 3 Sélectionnez **[Activé]/[Désactivé]**, puis appuyez sur **MENU/OK** pour confirmer.
↳ Le réglage est enregistré.

10 Services

Le téléphone offre différentes fonctions de gestion des appels.

Type de listes d'appels

Vous pouvez opter pour l'affichage de tous les appels entrants ou des appels manqués dans de ce menu.

Sélectionner le type de liste d'appels

- 1 Appuyez sur la touche **MENU/OK**.
- 2 Sélectionnez **[Services]> [Typ liste app.]**, puis appuyez sur **MENU/OK** pour confirmer.
- 3 Sélectionnez une option, puis appuyez sur **MENU/OK** pour confirmer.

Type de réseau



Remarque

- Cette fonction est disponible en fonction du pays sélectionné. Elle ne s'applique qu'aux modèles qui prennent en charge la fonction de type de réseau.

- 1 Appuyez sur la touche **MENU/OK**.
- 2 Sélectionnez **[Services] > [Type de réseau]**, puis appuyez sur la touche **MENU/OK**.
- 3 Sélectionnez un type de réseau, puis appuyez sur **MENU/OK**.
↳ Le réglage est enregistré.

Préfixe auto

Cette fonction permet de vérifier et de formater le numéro composé avant que l'appel

ne soit envoyé. Le préfixe peut remplacer le numéro à détecter défini dans le menu. Par exemple, supposons que vous définissiez 604 comme numéro à détecter et 1250 comme préfixe. Si vous composez un numéro du type 6043338888, le téléphone le convertit en 12503338888 avant d'envoyer l'appel.



Remarque

- Le numéro à détecter peut comporter un maximum de 5 chiffres. Le préfixe automatique peut comporter un maximum de 10 chiffres.
- Cette fonction est disponible en fonction du pays sélectionné.

Réglage du préfixe automatique

- 1 Appuyez sur **MENU/OK**.
- 2 Sélectionnez **[Services]> [Préfixe auto]**, puis appuyez sur **MENU/OK** pour confirmer.
- 3 Décrochez le combiné lorsque vous y êtes invité(e).
- 4 Entrez le numéro à détecter; puis appuyez sur **MENU/OK** pour confirmer.
- 5 Entrez le préfixe, puis appuyez sur **MENU/OK** pour confirmer.
↳ Le réglage est enregistré.



Remarque

- Pour ajouter une pause, appuyez sur **PAUSE**.
- Si le préfixe automatique est activé alors qu'aucun numéro à détecter n'est défini, le préfixe sera ajouté pour tous les appels sortants.
- Cette fonction n'est pas disponible si le numéro composé commence par * et #.

Sélectionner la durée de rappel

La durée de rappel doit être correctement réglée pour que vous puissiez prendre un

deuxième appel. Une durée de rappel par défaut est normalement prédéfinie sur le téléphone. Le nombre d'options disponibles varie selon le pays. Pour plus d'informations, consultez votre opérateur.

- 1 Appuyez sur la touche **MENU/OK**.
- 2 Sélectionnez **[Services]> [Durée flash]**, puis appuyez sur **MENU/OK** pour confirmer.
- 3 Sélectionnez une option, puis appuyez sur **MENU/OK** pour confirmer.
↳ Le réglage est enregistré.

Mode de numérotation



Remarque

- Cette fonction est uniquement disponible sur les modèles qui offrent les deux modes de numérotation : fréquence vocale et décimale.

Le mode de numérotation correspond au type de signal téléphonique utilisé dans votre pays. Ce téléphone reconnaît aussi bien la numérotation à fréquence vocale (DTMF) que la numérotation à fréquence décimale (cadran). Consultez votre opérateur pour plus d'informations.

Réglage du mode de numérotation

- 1 Appuyez sur **MENU/OK**. Sélectionnez **[Services] > [Mode numérot.]**, puis appuyez sur **MENU/OK** pour confirmer.
- 2 Sélectionnez un mode de numérotation, puis appuyez sur **MENU/OK** pour confirmer.
↳ Le réglage est enregistré.



Remarque

- Si votre téléphone est en mode de numérotation décimale, appuyez sur la touche * pendant un appel pour passer momentanément en mode fréquences vocales. Les chiffres composés pendant cet appel seront envoyés comme signaux à fréquence vocale.

Heure auto



Remarque

- Ce service dépend du réseau utilisé.
- Vérifiez que vous avez souscrit au service d'affichage du nom de l'appelant avant d'utiliser cette fonction.

Il permet de synchroniser automatiquement la date et l'heure du téléphone avec le réseau téléphonique public commuté (RTPC). Pour que la date puisse être synchronisée, vous devez d'abord régler l'année.

- 1 Appuyez sur la touche **MENU/OK**.
- 2 Sélectionnez **[Services]> [Horloge auto]**, puis appuyez sur **MENU/OK** pour confirmer.
- 3 Sélectionnez **[Activé]/[Désact]**. Appuyez sur la touche **MENU/OK**.
↳ Le réglage est enregistré.

Rétablissement des réglages par défaut

Vous pouvez rétablir les réglages d'usine du téléphone.

- 1 Appuyez sur **MENU/OK**.
- 2 Sélectionnez **[Services]> [Réinitialiser]**, puis appuyez sur **MENU/OK** pour confirmer.
↳ Une demande de confirmation s'affiche.
- 3 Appuyez sur **MENU/OK** pour confirmer.

↳ Tous les réglages (à l'exception du répertoire) sont réinitialisés.

11 Données techniques

Fonctionnalités et caractéristiques générales

- Répertoire : 25 entrées
- Liste de rappel : 10 entrées
- Journal des appels : 40 entrées
- Conformité de normes par rapport à l'identification de l'appelant : FSK, DTMF

Batterie

- Zinc-carbone : 3 piles AAA

Poids et dimensions

- Combiné : 130 grammes
- 46 x 50 x 203 mm (H x l x P)
- Base : 300 grammes
- 27 x 85,5 x 266 mm (H x l x P)

12 Avertissement

Mise au rebut de votre produit et de la pile en fin de vie



Cet appareil a été conçu et fabriqué avec des matériaux et des composants de haute qualité pouvant être recyclés et réutilisés.



Ce symbole sur un produit indique que ce dernier est conforme à la directive européenne 2012/19/UE.



Ce symbole signifie que le produit contient des piles conformes à la directive européenne 2013/56/EU, qui ne doivent pas être mises au rebut avec les déchets ménagers. Renseignez-vous sur votre système local de gestion des déchets d'équipements électriques et électroniques et sur la mise au rebut des piles. Respectez la réglementation locale et ne jetez pas ce produit et les piles avec les ordures ménagères. La mise au rebut correcte de vos anciens appareils et des piles aide à préserver l'environnement et la santé.

Retrait des piles jetables

Pour retirer les piles jetables, reportez-vous à la section « Installez les piles fournies ».



Sur un produit, ce logo signifie qu'une contribution financière a été versée au système

de récupération et de recyclage national correspondant.

Informations sur l'environnement

Tout emballage superflu a été supprimé. Nous avons fait notre possible pour permettre une séparation facile de l'emballage en trois matériaux : carton (boîte), polystyrène moussé (qui amortit les chocs) et polyéthylène (sacs, feuille protectrice en mousse).

Votre appareil se compose de matériaux recyclables et réutilisables à condition d'être démontés par une entreprise spécialisée.

Respectez les réglementations locales pour vous débarrasser des emballages, des piles usagées et de votre ancien équipement.

13 Foire aux questions

Que faire si je n'ai pas sélectionné la langue correcte et que je ne peux pas la lire ?

- 1 Appuyez sur **MENU/OK** pour accéder à l'écran du menu principal.
- 2 L'un des messages suivants s'affiche à l'écran :

Réglages > Langue

Phone setup > Language

Config. tel. > Idioma

- 3 Sélectionnez-en un pour accéder aux options de langue.

- 4 Sélectionnez votre langue.

Pas de tonalité

Assurez-vous que votre téléphone est correctement connecté au cordon téléphonique.

Le téléphone ne sonne pas.

Assurez-vous que le téléphone est correctement connecté au cordon téléphonique.

Je n'arrive pas à changer les réglages de ma messagerie. Comment faire ?

Le service de messagerie est géré au niveau de votre opérateur, et non du téléphone. Contactez votre opérateur pour changer les réglages.

Écran vide

Assurez-vous que l'alimentation secteur fonctionne et que le téléphone est connecté. Les batteries sont défectueuses. Achetez des batteries neuves dotées des mêmes caractéristiques.

Le téléphone ne sonne pas.

Assurez-vous que la sonnerie est activée.

Le nom de l'appelant ne s'affiche pas.

- Ce service n'est pas activé. Renseignez-vous auprès de votre opérateur.

- Les informations d'identification de l'appelant sont masquées ou non disponibles.



Remarque

- Si les solutions ci-dessus ne sont pas efficaces, débranchez le cordon téléphonique et réinstallez-le au bout d'1 minute.

14 Annexe

Tableaux de saisie du texte et des chiffres

Bouton Majuscules (anglais/français/ allemand/italien/turc/portugais/ espagnol/néerlandais/danois/finnois/ norvégien/suédois/roumain/polonais/ tchèque/hongrois/slovaque/slovène/ croate/lituanien/estonien/letton/ bulgare)

0	Espace . 0 , / ; : " ' ! ; ? ; * + - % \ ^ ~
1	1 @ _ # = < > () & € £ \$ ¥ [] { } ¢ § ...
2	A B C 2 Â Á Æ Á Ã Ä Å Æ Ç Ć
3	D E F 3 È É Ê Ë Ì Í Î Ï Δ Φ
4	G H I 4 Ğ Ħ İ Ĵ Ĳ Γ
5	J K L 5 Λ
6	M N O 6 Ñ Ó Ô Õ Ö
7	P Q R S 7 Š Š Π Θ Σ
8	T U V 8 Ù Ú Û Ü Ů
9	W X Y Z 9 Ø Ω Ξ Ψ Ž

Bouton Minuscules (anglais/français/ allemand/italien/turc/portugais/ espagnol/néerlandais/danois/finnois/ norvégien/suédois)

0	Espace . 0 , / ; : " ' ! ; ? ; * + - % \ ^ ~
1	1 @ _ # = < > () & € £ \$ ¥ [] { } ¢ § ...
2	a b c 2 à á â ã ä å æ ç ĉ
3	d e f 3 è é ê ë ì í î ï ĳ ē Δ Φ
4	g h i 4 ğ ħ ï ĵ Ĳ Γ
5	j k l 5 Λ
6	m n o 6 ñ ó ô õ ö ò
7	p q r s 7 š š Π Θ Σ
8	t u v 8 ù ú û ü ů μ

9	w x y z 9 ø Ω Ξ Ψ ž
---	---------------------

Bouton Majuscules (grec)

0	Espace . 0 , / ; : " ' ! ; ? ; * + - % \ ^ ~
1	1 @ _ # = < > () & € £ \$ ¥ [] { } ¢ § ...
2	A B Γ 2 A B C Æ Ä Å Ç
3	Δ E Z 3 D E F É
4	H Θ I 4 G H I
5	K Λ M 5 J K L
6	N Ξ O 6 M N O Ñ Ö
7	Π Ρ Σ 7 P Q R S
8	T Υ Φ 8 T U V Ü
9	X Ψ Ω 9 W X Y Z Ø

Bouton Minuscules (grec)

0	Espace . 0 , / ; : " ' ! ; ? ; * + - % \ ^ ~
1	1 @ _ # = < > () & € £ \$ ¥ [] { } ¢ § ...
2	α β γ 2 a b c à æ ä å
3	δ ε ζ 3 d e f è é
4	η θ ι 4 g h i ï
5	κ λ μ 5 j k l λ
6	ν ξ ο 6 m n o ñ ö ò
7	π ρ σ ς 7 p q r s β
8	τ υ φ 8 t u v ü ù
9	χ ψ ω 9 w x y z ø

Bouton Majuscules (serbe)

0	Espace . 0 , / ; : " ' ! ; ? ; * + - % \ ^ ~
1	1 @ _ # = < > () & € £ \$ ¥ [] { } ¢ § ...
2	A B C Ђ Ć Č 2 A B B Γ
3	D E F J Đ 3 D E Ж З Δ Φ
4	G H I Љ 4 И Й K Λ Γ
5	J K L Њ 5 M H O П Λ
6	M N O Т 6 P C T V
7	P Q R S Ж Š 7 Ф X Ц Ч П Θ Σ Β
8	T U V 8 Ш Щ Ъ Ы
9	W X Y Z Ž 9 Б Ђ Ю Я Ω Ξ Ψ

Bouton	Minuscules (serbe)
0	Espace . 0 , / : ; " ' ! ? ; * + - % \ ^ ~
1	1 @ _ # = < > () & € £ \$ ¥ [] { } ¢ § ...
2	a b c Ъ Ѓ Є 2 A B B Г
3	d e f J Đ 3 Δ E Ж 3
4	g h i Љ 4 И Й К Л
5	j k l Њ 5 М Н О П
6	m n o Ћ 6 Р С Т У
7	p q r s Ж Š 7 Ф Х Ц Ч П Θ Σ Β
8	t u v L j 8 Ш Щ Ъ Ь
9	w x y z Ž 9 Ъ Э Ю Я Ω Ξ Ψ

15 Modèle de montage mural

Remarque

- Ce modèle est conçu pour une impression sur feuille A4. Pour les autres formats de papier, veillez à ce que la distance entre les deux trous de vis soit de 61 mm.

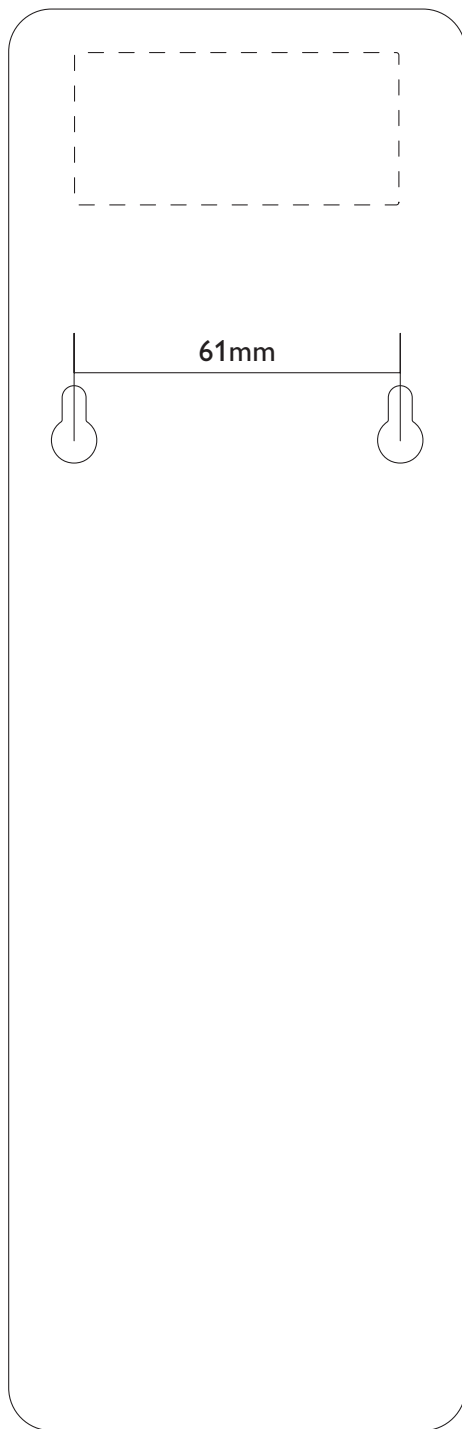



2014 © WOOX Innovations Limited. Tous droits réservés.

Philips et l'emblème du bouclier Philips sont des marques déposées de Koninklijke Philips N.V. et sont utilisés par WOOX Innovations Limited sous licence de Koninklijke Philips Electronics N.V.

UM_M110_FR_FR_V.1.0
WK1433

