

Toujours là pour vous aider

Enregistrez votre produit et obtenez de l'assistance sur le site
www.philips.com/support



M660

M665



Mode d'emploi

PHILIPS

Table des matières

1 Consignes de sécurité importantes 3

2 Votre téléphone 4

Contenu de l'emballage	4
Présentation du téléphone	5
Présentation de la base	6

3 Guide de démarrage 7

Branchement de la base	7
Installation du combiné	8
Configuration du téléphone (selon le pays)	8
Modification du code PIN d'accès à distance (pour M665)	9
Charge du combiné	9
Vérification du niveau de charge de la batterie	9
Qu'est-ce que le mode veille ?	10
Icônes	10
Vérification de la réception du signal	11
Activation/désactivation du combiné	11

4 Appels téléphoniques 12

Passer un appel	12
Réponse à un appel	12
Mettre fin à un appel	12
Réglage du volume de l'écouteur/du haut-parleur	13
Couper le micro	13
Activer ou désactiver le haut-parleur	13

5 Appels internes et appels de conférence 14

Appeler un autre combiné	14
Passer un appel de conférence	14

6 Texte et chiffres 16

Saisir du texte et des chiffres	16
Alterner entre minuscules et majuscules	16

7 Répertoire 17

Afficher le répertoire	17
Rechercher une entrée	17
Appeler depuis le répertoire	17
Accéder au répertoire pendant un appel	17
Ajouter une entrée	18
Modifier une entrée	18
Supprimer une entrée	18
Supprimer toutes les entrées	18

8 Journal des appels 19

Type de listes d'appels	19
Afficher la liste des appels	19
Enregistrer un appel dans le répertoire	19
Rappeler	20
Supprimer une entrée dans le journal des appels	20
Supprimer tous les appels	20

9 Liste de rappel 21

Afficher la liste de rappel	21
Recomposer un numéro	21
Enregistrer une entrée des Bis dans le répertoire	21
Accéder à la liste de rappel pendant un appel	21
Supprimer une entrée des Bis	21
Supprimer toutes les entrées des Bis	21

10 Paramètres du téléphone 22

Paramètres son	22
Mode Éco	23
Mode ECO+	23
Nom du combiné	24
Régler la date et l'heure	24
Langue d'affichage	24
Réponse automatique	24
Activation/désactivation du raccrochage automatique	24
Rétroéclairage de la base	25

11 Réveil 26

Régler le réveil	26
Arrêt du réveil	26

12 Répondeur intégré	27
Activer/désactiver le répondeur	27
Notes famille	27
Régler la langue du répondeur	27
Régler le mode de réponse	27
Annonces	28
Messages entrants	29
Régler le nombre de sonneries	29
Accès à distance	30

13 Services	32
Type de listes d'appels	32
Conférence automatique	32
Bloquer des appels	32
Liste noire	33
Type de réseau	34
Préfixe auto	34
Sélectionner la durée de rappel	34
Mode de numérotation	35
Heure auto	35
Enregistrer des combinés supplémentaires	35
Désenregistrer les combinés	36
Rétablissement des réglages par défaut	36

14 Données techniques	37
------------------------------	----

15 Avertissement	38
Déclaration de conformité	38
Conformité à la norme GAP	38
Conformité aux normes sur les champs électriques, magnétiques et électromagnétiques	38
Mise au rebut de votre produit et de la pile en fin de vie	38

16 Foire aux questions	40
-------------------------------	----

17 Annexe	42
Tableaux de saisie du texte et des chiffres	42

18 Index	44
-----------------	----

1 Consignes de sécurité importantes

Alimentation requise

- Ce produit doit être alimenté en courant alternatif 100-240 V. En cas de panne de courant, la communication peut être interrompue.
- La tension sur le réseau est classée TNV-3 (Telecommunication Network Voltages, tension de réseau de télécommunication), conformément à la norme EN 60950.



Avertissement

- Le réseau électrique est classé comme dangereux. Le seul moyen d'éteindre le chargeur consiste à débrancher l'alimentation au niveau de la prise. Vous devez par conséquent veiller à ce que la prise électrique soit toujours facilement accessible.

Pour éviter tout endommagement ou mauvais fonctionnement



Attention

- Utilisez uniquement le type d'alimentation indiqué dans les instructions pour l'utilisateur.
- Utilisez uniquement le type de pile indiqué dans les instructions pour l'utilisateur.
- Risque d'explosion si une pile de type incorrect est insérée dans l'appareil.
- Débarrassez-vous des piles usagées conformément aux instructions.
- Ne jetez pas les piles au feu.
- Utilisez toujours les câbles fournis avec le produit.
- Ne mettez pas les bornes du chargeur ou les piles en contact avec des objets métalliques.
- Ne laissez pas des petits objets métalliques entrer en contact avec le produit. Cela risquerait de détériorer la qualité audio et d'endommager le produit.
- Les objets métalliques placés près du ou sur le récepteur du combiné risquent d'être attirés.

- N'utilisez pas le produit dans des lieux présentant des risques d'explosion.
- N'ouvrez pas le combiné, la station de base ou le chargeur sous peine d'exposition à de hautes tensions.
- Pour les appareils raccordés, la prise électrique doit être située à proximité de l'appareil et être facilement accessible.
- L'activation de la fonction mains libres peut augmenter considérablement le volume dans l'écouteur. Ne gardez pas le combiné trop près de votre oreille.
- Cet appareil ne permet pas d'effectuer des appels d'urgence en cas de panne de courant. Pour effectuer de tels appels, prévoyez une alternative.
- Ne mettez pas le produit en contact avec des liquides.
- N'utilisez aucun produit de nettoyage à base d'alcool, d'ammoniaque, de benzène ou de substances abrasives : vous risqueriez d'endommager l'appareil.
- N'exposez pas l'appareil à des températures excessives, par exemple les appareils de chauffage ou la lumière directe du soleil.
- Évitez de faire tomber l'appareil et de laisser tomber des objets sur le boîtier.
- Les téléphones portables allumés à proximité de l'appareil peuvent provoquer des interférences.

Températures de fonctionnement et de stockage

- Placez l'appareil dans un endroit où la température est comprise entre 0 °C et 40 °C (jusqu'à 90 % d'humidité relative).
- Rangez-le dans un endroit où la température est comprise entre -20 °C et +45 °C (jusqu'à 95 % d'humidité relative).
- En cas de basses températures, l'autonomie des piles peut être réduite.

2 Votre téléphone

Félicitations pour votre achat et bienvenue dans le monde de Philips !

Pour profiter pleinement de l'assistance offerte par Philips, enregistrez votre produit à l'adresse suivante : www.philips.com/welcome.

Contenu de l'emballage



Combiné**



Base (avec deux connecteurs)



Chargeur** (avec un connecteur)

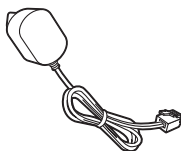

Adaptateur secteur (pour la base)



Adaptateur secteur** (pour le chargeur)



Cordon*



Garantie



Guide de démarrage rapide

Remarque

- * Dans certains pays, vous devrez d'abord connecter le cordon à l'adaptateur de ligne avant de le brancher à la prise téléphonique.

Conseil

- ** Dans les coffrets contenant plusieurs combinés, vous trouverez des combinés supplémentaires ainsi que des chargeurs et des adaptateurs secteur.

Présentation du téléphone

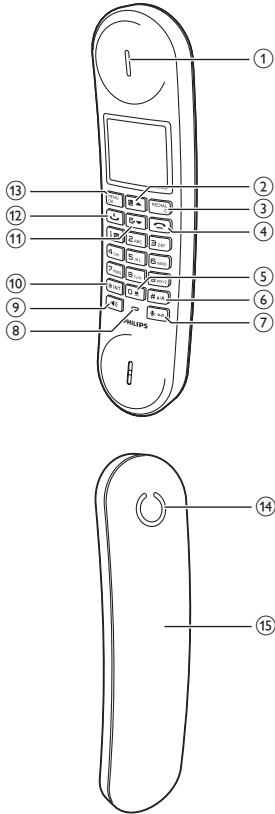

① Écouteur

② ▲

- Faire défiler le menu vers le haut.
- Augmenter le volume de l'écouteur ou du haut-parleur.
- Accéder au répertoire.

③ REDIAL/C

- Effacer du texte ou des chiffres.
- Annuler l'opération.
- Accéder à la liste de rappel en mode veille.
- Changer le profil sonore pendant un appel.

④

- Terminer l'appel.
- Quitter le menu ou l'opération.
- Maintenir cette touche enfoncée pour activer ou désactiver le combiné.

⑤

- Appuyer sur cette touche pour insérer un espace au cours de la saisie.
- Maintenir cette touche enfoncée pour verrouiller/déverrouiller le pavé numérique en mode veille.

⑥ # */A

- Maintenir cette touche enfoncée pour ajouter une pause lors d'un appel.
- Passer en majuscules/minuscules pendant l'édition.

⑦ (pour M660) ou / (pour M665)

- Désactiver/réactiver le micro.
- Accéder au menu du répondeur en mode veille (pour M665 uniquement).
- Écouter les nouveaux messages du répondeur (pour M665 uniquement).

⑧ Microphone

⑨

- Allumer ou éteindre le haut-parleur du téléphone.
- Passer et recevoir des appels via le haut-parleur.

⑩ *INT

- Maintenir cette touche enfoncée pour établir un appel interne (pour les versions contenant plusieurs combinés uniquement).
- Définir le mode de numérotation (mode de numérotation décimale ou mode fréquences vocales).

⑪ ▼

- Faire défiler le menu vers le bas.
- Diminuer le volume de l'écouteur ou du haut-parleur.
- Accéder au journal des appels en mode veille.

⑫ 

- Passer et recevoir des appels.
- Touche Rappel (cette fonction dépend du réseau).

⑬ MENU/OK

- Accéder au menu principal en mode veille.
- Confirmer la sélection.
- Accéder au menu d'options.
- Sélectionner la fonction affichée sur l'écran du combiné immédiatement au-dessus de la touche.

⑭ Haut-parleur

⑮ Couvercle arrière du combiné

- Appuyer sur cette touche pour rechercher des combinés.
- Maintenez cette touche enfoncée pour passer au mode enregistrement.

Présentation de la base

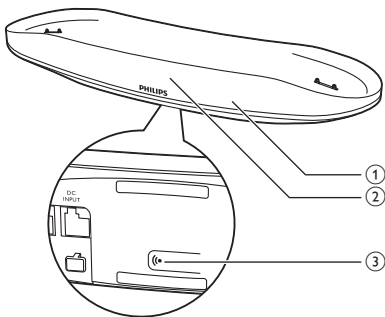

① LED

- Éteint : aucun nouvel événement.
- Allumé : appel en cours.
- Clignotement : nouveaux appels manqués/nouveaux messages sur le répondeur/nouveaux messages vocaux/mode d'enregistrement.

② Écran LCD

- Le nom et le numéro de l'appelant s'affichent alternativement en cas d'appel entrant.
- L'heure s'affiche en mode veille.

③ 

3 Guide de démarrage

! Attention

- Avant de connecter et d'installer votre combiné, vous devez avoir pris connaissance des consignes de sécurité de la section « Consignes de sécurité importantes ».

Branchement de la base

! Avertissement

- Risque d'endommagement du produit ! Vérifiez que la tension d'alimentation correspond à la valeur de tension indiquée à l'arrière ou sous le téléphone.
- Utilisez exclusivement l'adaptateur secteur fourni pour charger les batteries.

☰ Remarque

- Si vous vous abonnez au service Internet haut débit DSL via votre ligne téléphonique, assurez-vous d'installer un filtre DSL entre le cordon du téléphone et la prise secteur. Ce filtre permet d'empêcher les problèmes liés au bruit et aux noms des appelants provoqués par les interférences DSL. Pour plus d'informations sur les filtres DSL, contactez votre fournisseur DSL.
- La plaque signalétique est située sous la base.

1 Branchez chacune des extrémités de l'adaptateur secteur sur :

- la prise d'entrée DC située sur la partie inférieure de la base ;
- la prise murale.

2 Branchez chacune des extrémités du cordon sur :

- la prise téléphonique située sur la partie inférieure de la base ;
- la prise téléphonique murale.

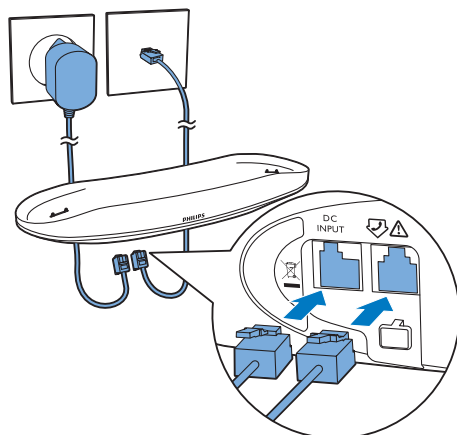

3 Branchez chacune des extrémités de l'adaptateur secteur (pour les versions contenant plusieurs combinés uniquement) sur :

- la prise d'entrée DC située sur la partie inférieure du chargeur du combiné supplémentaire.
- la prise murale.

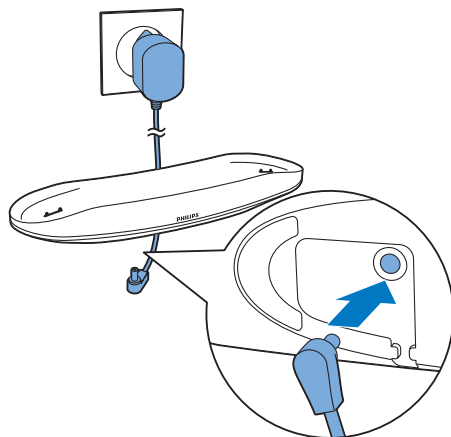

Installation du combiné

Les piles sont déjà installées dans le combiné. Retirez la languette qui se trouve à l'arrière du combiné avant de le charger.

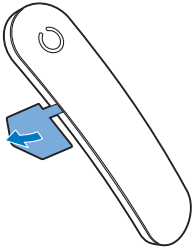

Attention

- Risque d'explosion ! Tenez les piles à l'abri de toute source de chaleur, des rayons du soleil ou du feu. Ne jetez jamais vos piles dans le feu.
- Utilisez exclusivement les batteries fournies.
- Risque d'impact sur l'autonomie des batteries ! Ne mélangez jamais plusieurs marques ou types de batteries.

Remarque

- Chargez les piles pendant 8 heures avant la première utilisation.
- Le combiné peut chauffer pendant la recharge des batteries ; il s'agit d'un phénomène normal.

Avertissement

- Mettez les batteries en place dans le compartiment en veillant à respecter la polarité. Une polarité incorrecte pourrait endommager le produit.

Configuration du téléphone (selon le pays)

Définir le pays/la langue

Sélectionnez votre pays/langue, puis appuyez sur **MENU/OK** pour confirmer :

- ↳ Le réglage du pays/de la langue est enregistré.

Remarque

- L'option de réglage du pays/de la langue varie selon les pays. Si aucun message d'accueil ne s'affiche, cela signifie que le réglage du pays/de la langue est prédéfini pour votre pays. Vous pouvez alors définir la date et l'heure.

Pour réinitialiser la langue, effectuez les étapes suivantes.

- 1 Sélectionnez **MENU/OK** > **[Réglages]** > **[Langue]**, puis appuyez sur **MENU/OK** pour confirmer.
- 2 Sélectionnez une langue, puis appuyez sur **MENU/OK** pour confirmer.
↳ Le réglage est enregistré.

Régler la date et l'heure

- 1 Appuyez sur **MENU/OK**.
- 2 Sélectionnez **[Réglages]** > **[Date et heure]**, puis appuyez sur **MENU/OK** pour confirmer.
- 3 Utilisez les touches numériques pour entrer la date, puis appuyez sur **MENU/OK** pour confirmer.
↳ Le menu de réglage de l'heure s'affiche sur le combiné.
- 4 Servez-vous des touches numériques pour entrer l'heure.
 - Si l'heure est au format 12 heures, appuyez sur **⌚ ▲** / **⌚ ▼** pour sélectionner **[am]** ou **[pm]** (selon le pays).

5 Appuyez sur **MENU/OK** pour confirmer.



Note

- L'horloge de la base est automatiquement synchronisée avec celle du combiné.

Modification du code PIN d'accès à distance (pour M665)

Remarque

- Cette fonctionnalité est disponible uniquement pour les modèles dotés d'un répondeur.
- Le code PIN par défaut d'accès à distance du répondeur est 0000 ; il est important de le modifier pour garantir la sécurité.

- 1 Appuyez sur  /  ou **MENU/OK** > **[Répondeur]** > **MENU/OK**.
- 2 Sélectionnez **[Accès distance]** > **[Changer PIN]**, puis appuyez sur **MENU/OK** pour confirmer.
- 3 Saisissez l'ancien code PIN/secret, puis appuyez sur **MENU/OK** pour confirmer.
- 4 Saisissez le nouveau code PIN/secret, puis appuyez sur **MENU/OK** pour confirmer.
- 5 Saisissez une seconde fois le nouveau code PIN/secret, puis appuyez sur **MENU/OK** pour confirmer.
↳ Le réglage est enregistré.

Charge du combiné

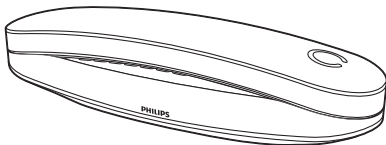

Chargez votre combiné en le connectant dans n'importe quel sens. La base émet une tonalité (voir 'Réglages bips chargeur' à la page 22) lorsque vous placez le combiné sur la base.

↳ Le combiné commence à se recharger.

Remarque

- Chargez les piles pendant 8 heures avant la première utilisation.
- Le combiné peut chauffer pendant la recharge des batteries ; il s'agit d'un phénomène normal.
- Au fil du temps, la capacité des batteries diminue. Ceci phénomène est normal.

Le téléphone est maintenant prêt à être utilisé.

Vérification du niveau de charge de la batterie

L'icône de piles indique le niveau actuel de charge de la batterie.



Lorsque le combiné n'est pas posé sur la base, les barres indiquent le niveau de charge des piles (élevé, moyen et faible). Lorsque le combiné est posé sur la base/branché sur le chargeur, les barres clignotent jusqu'à ce que les piles soient complètement chargées.



L'icône de pile épuisée clignote. La batterie est faible et doit être rechargée.







Le rétroéclairage LCD du combiné s'éteint si le niveau de charge de la batterie est faible. Le combiné s'éteint automatiquement lorsque les batteries sont épuisées. Si vous êtes en communication, vous entendez des tonalités d'avertissement lorsque les piles sont presque vides. L'appel sera terminé après le signal.











Qu'est-ce que le mode veille ?

Votre téléphone est en mode veille lorsqu'il n'est pas utilisé. Le nom du combiné, la date, l'heure et le numéro du combiné sont affichés sur l'écran du combiné.

Icônes

En mode veille, les icônes affichées sur l'écran principal indiquent les fonctions disponibles sur le combiné.

Icône	Descriptions
	Lorsque le combiné n'est pas posé sur la base ou connecté au chargeur, les barres indiquent le niveau de charge de la batterie (élevé à faible).
	Lorsque le combiné est sur la base ou le chargeur, les barres défilent jusqu'à ce que la batterie soit complètement chargée.
	L'icône de pile épuisée clignote et vous entendez un signal d'avertissement. La batterie est faible et doit être rechargée.
	Ce symbole indique l'état de la connexion entre le combiné et la base. Le nombre de barres affichées est proportionnel à la puissance du signal.
	Ce symbole s'affiche en continu lorsque vous parcourez les appels entrants dans le journal des appels.
	Ce symbole s'affiche en continu lorsque vous parcourez les appels sortants dans la liste de rappel.

	Ce symbole clignote lorsqu'il y a un nouvel appel manqué ou lorsque vous parcourez les appels manqués non lus dans le journal des appels. Ce symbole s'affiche en continu lorsque vous parcourez les appels manqués lus dans le journal des appels.
	Ce symbole s'affiche en continu lorsque vous parcourez les appels bloqués dans le journal des appels.
	Ce symbole clignote lorsque vous recevez un appel. Ce symbole s'affiche en continu lorsque vous êtes en ligne.
	Haut-parleur activé.
	Sonnerie coupée. Le mode silencieux est défini et est dans la période active (le téléphone ne sonne pas).
	Répondeur (M665 uniquement) : ce symbole clignote en cas de nouveau message ou lorsque la mémoire est remplie. Ce symbole s'affiche lorsque le répondeur est activé.
	Ce symbole clignote lorsque vous avez un nouveau message vocal. Ce symbole s'affiche en continu lorsque les messages vocaux apparaissent dans le journal des appels. Le symbole n'apparaît pas si vous n'avez pas de nouveau message vocal.
	Le mode silencieux est activé, mais hors d'une période active.
	Alarme activée.
	Ce symbole s'affiche lorsque vous réglez le volume.
	
ECO	Le mode Eco est activé.
ECO+	Le mode ECO+ est activé.

Vérification de la réception du signal

 Le nombre de barres indique l'état de la connexion entre le combiné et la base. Le nombre de barres affichées est proportionnel à la qualité de la connexion.

- Assurez-vous que le combiné est connecté à la base avant de passer un appel, de prendre un appel ou d'utiliser les différentes fonctions du téléphone.
- Si vous entendez des tonalités d'avertissement lorsque vous êtes en communication, cela signifie que les piles du combiné sont presque vides ou que le combiné est hors de portée. Rechargez les batteries ou rapprochez le combiné de la base.



Remarque

- Lorsque le mode **ECO+** est activé, la puissance du signal ne s'affiche pas.

Activation/désactivation du combiné

Maintenez la touche  enfoncée pour activer ou désactiver le combiné.

4 Appels téléphoniques

Remarque

- En cas de panne de courant, le téléphone ne peut accéder aux services d'urgence.

Conseil

- Vérifiez la force du signal avant de passer un appel ou pendant une communication (voir 'Vérification de la réception du signal' à la page 11).



Passer un appel

Il y a différentes façons de passer un appel :



- Appel normal.
- Appel précomposé.

Vous pouvez aussi passer un appel à partir de la liste de rappel (voir 'Recomposer un numéro' à la page 21), de la liste du répertoire (voir 'Appeler depuis le répertoire' à la page 17) et du journal des appels (voir 'Rappeler' à la page 20).

Appel normal

- 1 Appuyez sur la touche  ou .
- 2 Composez le numéro de téléphone.
 - ↳ L'appel est effectué.
 - ↳ La durée de l'appel en cours s'affiche.

Appel précomposé



- 1 Composez le numéro de téléphone.
 - Pour effacer un chiffre, appuyez sur **[Suppr.]**.
 - Pour insérer une pause, enfoncez quelques instants la touche **#01A**.
- 2 Appuyez sur  ou  pour lancer l'appel.

Remarque

- La durée de votre appel en cours s'affiche dans le minuteur d'appel.
- Si vous entendez des tonalités d'avertissement, cela signifie que les piles du combiné sont presque vides ou que le combiné est hors de portée. Rechargez les piles ou rapprochez le combiné de la base.

Réponse à un appel

En cas d'appel entrant, le nom et le numéro de l'appelant s'affichent alternativement sur l'écran LCD de la base. Vous pouvez choisir parmi les options suivantes :

- appuyer sur  ou sur  pour prendre l'appel.
- prendre le téléphone pour répondre à l'appel si la fonction de réponse automatique (voir 'Réponse automatique' à la page 24) est activée.
- sélectionner **[Silenc]** pour désactiver la sonnerie de l'appel entrant en cours.

Avertissement

- Lorsque le combiné sonne ou lorsque la fonction mains libres est activée, tenez le combiné éloigné de votre oreille pour éviter tout dommage.

Remarque

- Le service d'affichage du nom de l'appelant est disponible si vous avez souscrit au service correspondant auprès de votre opérateur.

Conseil

- En cas d'appel manqué, une notification s'affiche.

Mettre fin à un appel

Pour mettre fin à un appel :

- Appuyez sur  ;
- Placez le combiné sur la station de base ou la station d'accueil pour la mise en charge.

Remarque



- Placer le combiné sur la base ou la station de charge ne met pas fin à l'appel lorsque le raccrochage automatique est désactivé (voir 'Activation/désactivation du raccrochage automatique' à la page 24).

Réglage du volume de l'écouteur/du haut-parleur

Appuyez sur  ▲ /  ▼ pour régler le volume au cours d'un appel.

- ↳ Le volume de l'écouteur/du haut-parleur est réglé et le téléphone affiche de nouveau l'écran d'appel.

Couper le micro

- 1 Appuyez sur  pendant un appel.
 - ↳ **[Micro coupé]** s'affiche sur le combiné.
 - ↳ Votre correspondant ne peut plus vous entendre, mais vous pouvez toujours l'entendre.
- 2 Appuyez sur  pour réactiver le micro.
 - ↳ Votre correspondant peut de nouveau vous entendre.

Activer ou désactiver le haut-parleur

Appuyez sur la touche .

5 Appels internes et appels de conférence

Remarque

- Cette fonction est disponible uniquement pour les versions à plusieurs combinés.

Un appel interne est un appel vers un autre combiné qui partage la même station de base. Un appel de conférence est une communication entre vous, l'utilisateur d'un autre combiné et des correspondants externes.

Appeler un autre combiné

Remarque

- Si deux combinés seulement sont souscrits sur la base, maintenez la touche *INT enfoncée pour appeler l'autre combiné.

- 1 Maintenez *INT enfoncé.
 - ↳ Pour les versions à plusieurs combinés, les combinés disponibles pour l'interphone sont affichés. Passez alors à l'étape 2.
 - ↳ Pour les versions à deux combinés, l'autre combiné sonne. Passez alors à l'étape 3.
- 2 Sélectionnez le numéro d'un combiné, puis appuyez sur **MENU/OK** pour confirmer.
 - ↳ Le combiné sélectionné sonne.
- 3 Appuyez sur la touche **R** du combiné sélectionné.
 - ↳ La liaison interne est établie.
- 4 Appuyez sur **☎** pour mettre fin à l'appel de conférence.

Lorsque vous êtes en communication

Vous pouvez passer d'un combiné à l'autre en cours d'appel :

- 1 Maintenez *INT enfoncé.
 - ↳ Votre correspondant est mis en attente.
 - ↳ Pour les versions à plusieurs combinés, les combinés disponibles pour l'interphone sont affichés. Passez alors à l'étape 2.
- 2 Sélectionnez le numéro d'un combiné, puis appuyez sur **MENU/OK** pour confirmer.
 - ↳ Attendez que le correspondant reprenne l'appel.

Basculer entre plusieurs appels



Maintenez la touche *INT enfoncée pour basculer entre un appel externe et un appel interne.

Passer un appel de conférence

Un appel de conférence est un appel tripartite entre vous, l'utilisateur d'un autre combiné et des correspondants externes. Les deux combinés doivent partager la même base.

Lors d'un appel externe

- 1 Maintenez la touche *INT enfoncée pour émettre un appel interne.
 - ↳ Votre correspondant est mis en attente.
 - ↳ Pour les versions à plusieurs combinés, les combinés disponibles pour l'interphone sont affichés. Passez alors à l'étape 2.
 - ↳ Pour les versions à deux combinés, l'autre combiné sonne. Passez alors à l'étape 3.

- 2 Sélectionnez ou entrez le numéro d'un combiné, puis appuyez sur **MENU/OK** pour confirmer.
↳ Le combiné sélectionné sonne.
- 3 Appuyez sur la touche  du combiné sélectionné.
↳ La liaison interne est établie.
- 4 Appuyez sur **MENU/OK**.
↳ Vous êtes maintenant en communication à trois avec un correspondant externe et un combiné sélectionné.
- 5 Appuyez sur  pour mettre fin à l'appel de conférence.

Remarque

- Appuyez sur  pour participer à une conférence en cours depuis un autre combiné si **[Services] > [Conférence]** est réglé sur **[Auto]**.

Pendant l'appel de conférence

- 1 Maintenez la touche ***INT** enfoncée pour mettre l'appel externe en attente et revenir à l'appel interne.
↳ L'appel externe est mis en attente.
- 2 Enfoncez quelques instants la touche **MENU/OK** pour rétablir l'appel de conférence.



Remarque

- Si un combiné raccroche pendant l'appel de conférence, l'autre combiné reste connecté à l'appel externe.

6 Texte et chiffres

Vous pouvez saisir du texte et des chiffres pour les noms combinés, les entrées du répertoire et autres éléments de menu.

Saisir du texte et des chiffres

- 1 Appuyez une ou plusieurs fois sur une touche alphanumérique pour entrer le caractère sélectionné.
- 2 Appuyez sur **REDIAL/C** pour effacer un caractère. Maintenez la touche **REDIAL/C** enfoncée pour supprimer tous les caractères. Appuyez sur  ▲ et  ▼ pour déplacer le curseur vers la gauche et vers la droite.
- 3 Appuyez sur  pour ajouter un espace.



Remarque

- Pour plus d'informations sur le mappage des touches de caractères et de chiffres, consultez le chapitre « Annexe ».

Alterner entre minuscules et majuscules

Par défaut, la première lettre de chaque mot dans une phrase est en majuscule, le reste en minuscules. Maintenez la touche **#*/^** enfoncée pour alterner entre majuscules et minuscules.

7 Répertoire

Ce téléphone intègre un répertoire avec une capacité de stockage de 100 entrées. Vous pouvez accéder au répertoire à partir de la base. La longueur maximale de chaque entrée est de 16 caractères. Chaque entrée peut contenir jusqu'à 3 numéros, chacun d'une longueur maximale de 24 chiffres.

Vous disposez de 2 entrées à accès direct (touches 1 et 2). Selon votre pays, les touches 1 et 2 sont respectivement prédéfinies avec le numéro de la messagerie vocale et le numéro de renseignements de votre fournisseur de services. En mode veille, lorsque vous maintenez l'une de ces touches enfoncée, le numéro de téléphone enregistré est automatiquement composé.

Remarque

- La mémoire à accès direct est disponible selon les pays.

Afficher le répertoire

Remarque

- Vous pouvez afficher le répertoire sur le combiné à tout moment.

- 1 Appuyez sur  ▲ ou sur **MENU/OK** > **[Répertoire]** > **[Voir]** > **MENU/OK** pour accéder à la liste du répertoire.
- 2 Sélectionnez un contact pour afficher les informations disponibles.



Rechercher une entrée

Il y a deux manières de rechercher une entrée dans le répertoire :

- Faire défiler la liste des contacts.

- Entrer le premier caractère du contact.



Faire défiler la liste des contacts

- 1 Appuyez sur  ▲ ou sur **MENU/OK** > **[Répertoire]** > **[Voir]** > **MENU/OK** pour accéder à la liste du répertoire.
- 2 Appuyez sur  ▲ et sur  ▼ pour parcourir la liste du répertoire.

Saisir le premier caractère du contact

- 1 Appuyez sur  ▲ ou sur **MENU/OK** > **[Répertoire]** > **[Voir]** > **MENU/OK** pour accéder à la liste du répertoire.
- 2 Appuyez sur la touche alphanumérique correspondant au caractère.
↳ La première entrée qui commence par ce caractère apparaît.

Appeler depuis le répertoire

- 1 Appuyez sur  ▲ ou sur **MENU/OK** > **[Répertoire]** > **[Voir]** > **MENU/OK** pour accéder à la liste du répertoire.
- 2 Sélectionnez un contact dans la liste du répertoire.
- 3 Appuyez sur **MENU/OK**.
- 4 Sélectionnez un type de numéro (portable/domicile/bureau), puis appuyez sur  pour passer l'appel.

Accéder au répertoire pendant un appel

- 1 Appuyez sur **MENU/OK** et sélectionnez **[Répertoire]**, puis appuyez sur **MENU/OK** pour confirmer.
- 2 Sélectionnez un contact, puis appuyez sur **MENU/OK** pour afficher le numéro.

Ajouter une entrée

Remarque

- Si la mémoire de votre répertoire est pleine, un message de notification s'affiche sur le combiné. Vous devez alors effacer des entrées pour en ajouter de nouvelles.
- Lorsque vous modifiez le numéro d'une entrée, le nouveau numéro remplace l'ancien.

- 1 Appuyez sur **MENU/OK**.
- 2 Sélectionnez **[Répertoire]> [Ajouter nouv.]**, puis appuyez sur **MENU/OK** pour confirmer.
- 3 Entrez le nom, puis appuyez sur **MENU/OK** pour confirmer.
- 4 Saisissez le numéro de téléphone portable, le numéro du domicile et le numéro du bureau, puis appuyez sur **MENU/OK** pour confirmer.
↳ La nouvelle entrée est enregistrée.

Conseil

- Enfoncez quelques instants la touche **#**#** pour insérer une pause.
- Appuyez une ou plusieurs fois sur une touche alphanumérique pour entrer le caractère sélectionné.
- Appuyez sur **REDIAL/C** pour effacer le caractère. Appuyez sur **↶** / **↷** pour déplacer le curseur vers la gauche ou vers la droite.

Remarque

- Vous pouvez enregistrer jusqu'à 3 numéros pour chaque entrée du répertoire.

Modifier une entrée

- 1 Appuyez sur **MENU/OK**.
- 2 Sélectionnez **[Répertoire]> [Éditer]**, puis appuyez sur **MENU/OK** pour confirmer.

- 3 Sélectionnez un contact, puis appuyez sur **MENU/OK** pour confirmer.
- 4 Modifiez le nom, puis appuyez sur **MENU/OK** pour confirmer.
- 5 Modifiez le numéro du téléphone portable/domicile/bureau, puis appuyez sur **MENU/OK** pour confirmer.
↳ L'entrée est enregistrée.

Supprimer une entrée

- 1 Appuyez sur **MENU/OK**.
- 2 Sélectionnez **[Répertoire]> [Supprimer]**, puis appuyez sur **MENU/OK** pour confirmer.
- 3 Sélectionnez un contact, puis appuyez sur **MENU/OK** pour confirmer.
↳ Une demande de confirmation s'affiche sur le combiné.
- 4 Appuyez sur **MENU/OK** pour confirmer.
↳ L'entrée est supprimée.

Supprimer toutes les entrées

- 1 Appuyez sur **MENU/OK**.
- 2 Sélectionnez **[Répertoire] > [Supprimer tout]**, appuyez sur **MENU/OK** pour confirmer.
↳ Une demande de confirmation s'affiche sur le combiné.
- 3 Appuyez sur **MENU/OK** pour confirmer.
↳ Toutes les entrées (à l'exception des 2 entrées à accès direct) sont supprimées.

8 Journal des appels

Le journal des appels conserve l'historique de tous les appels entrants : manqués, reçus et bloqués. L'historique des appels entrants mémorise le nom et le numéro de l'appelant ainsi que la date et l'heure de l'appel. Cette fonction n'est disponible que si vous avez souscrit au service d'affichage du nom de l'appelant auprès de votre opérateur. Ce téléphone peut conserver jusqu'à 50 entrées d'appel. L'icône du journal sur le combiné clignote pour signaler les appels manqués. Si l'appelant autorise l'affichage de son identité, son nom ou son numéro apparaît. La liste des appels est classée par ordre chronologique, en commençant par l'appel reçu le plus récent.



Remarque

- Avant d'effectuer un rappel directement depuis la liste des appels, vérifiez que le numéro de la liste d'appels est valide.

Les icônes affichées à l'écran vous indiquent si vous avez reçu/manqué/bloqué des appels.

Icônes	Description
	Ce symbole s'affiche en continu lorsque vous parcourez les appels entrants dans le journal des appels.
	Ce symbole clignote lorsqu'il y a un nouvel appel manqué ou lorsque vous parcourez les appels manqués non lus dans le journal des appels. Ce symbole s'affiche en continu lorsque vous parcourez les appels manqués lus dans le journal des appels.
	Ce symbole s'affiche en continu lorsque vous parcourez les appels bloqués dans le journal des appels.

Type de listes d'appels

Vous pouvez définir si vous pouvez voir tous les appels entrants ou uniquement les appels manqués du journal des appels.



Remarque

- Cette fonction est disponible en fonction du pays sélectionné.

Sélectionner le type de liste d'appels

- Appuyez sur la touche **MENU/OK**.
- Sélectionnez **[Services]> [Typ liste app.]**, puis appuyez sur **MENU/OK** pour confirmer.
- Sélectionnez une option, puis appuyez sur **MENU/OK** pour confirmer.

Afficher la liste des appels



- Appuyez sur ▼.
↳ Le journal des appels entrants apparaît.
- Sélectionnez une entrée, puis appuyez sur **MENU/OK** et sélectionnez **[Voir] > MENU/OK** pour afficher les informations disponibles.

Enregistrer un appel dans le répertoire

- Appuyez sur ▼.
↳ Le journal des appels entrants apparaît.
- Sélectionnez une entrée, puis appuyez sur **MENU/OK** pour confirmer.
- Sélectionnez **[Enreg. numéro]**, puis appuyez sur **MENU/OK** pour confirmer.

- 4 Saisissez ou modifiez le nom, puis appuyez sur **MENU/OK** pour confirmer.
 - 5 Sélectionnez un type de numéro (portable/domicile/bureau), puis appuyez sur **MENU/OK** pour confirmer.
 - 6 Modifiez le numéro, puis appuyez sur **MENU/OK** pour confirmer.
 - ↳ L'entrée est enregistrée.
-
- ↳ Une demande de confirmation s'affiche sur le combiné.
 - 4 Appuyez sur **MENU/OK** pour confirmer.
 - ↳ Toutes les entrées sont supprimées.

Rappeler

- 1 Appuyez sur  ▼.
- 2 Sélectionnez une entrée dans la liste.
- 3 Appuyez sur  pour passer l'appel.

Supprimer une entrée dans le journal des appels

- 1 Appuyez sur  ▼.
 - ↳ Le journal des appels entrants apparaît.
- 2 Sélectionnez une entrée, puis appuyez sur **MENU/OK** pour confirmer.
- 3 Sélectionnez **[Supprimer]**, puis appuyez sur **MENU/OK** pour confirmer.
 - ↳ Une demande de confirmation s'affiche sur le combiné.
- 4 Appuyez sur **MENU/OK** pour confirmer.
 - ↳ L'entrée est supprimée.

Supprimer tous les appels

- 1 Appuyez sur  ▼.
 - ↳ Le journal des appels entrants apparaît.
- 2 Appuyez sur **MENU/OK** pour accéder au menu d'options.
- 3 Sélectionnez **[Supprimer tout]**, puis appuyez sur **MENU/OK** pour confirmer.

9 Liste de rappel

La liste de rappel conserve l'historique des appels composés. Elle indique le nom et/ou le numéro des contacts que vous avez appelés. Ce téléphone peut conserver 20 entrées de rappel.

Afficher la liste de rappel

Appuyez sur la touche **REDIAL/C**.

Recomposer un numéro

- 1 Appuyez sur **REDIAL/C**.
- 2 Sélectionnez une entrée, puis appuyez sur **REDIAL/C**.
↳ L'appel est effectué.

Enregistrer une entrée des Bis dans le répertoire

- 1 Appuyez sur **REDIAL/C** pour afficher la liste des Bis composés.
- 2 Sélectionnez un entrée, puis appuyez sur **MENU/OK** pour confirmer.
- 3 Appuyez sur **MENU/OK**, sélectionnez **[Enreg. numéro]**, puis appuyez sur **MENU/OK** pour confirmer.
- 4 Saisissez ou modifiez le nom, puis appuyez sur **MENU/OK** pour confirmer.
- 5 Sélectionnez un type de numéro (portable/domicile/bureau), puis appuyez sur **MENU/OK** pour confirmer.
- 6 Modifiez le numéro, puis appuyez sur **MENU/OK** pour confirmer.
↳ L'entrée est enregistrée.

Accéder à la liste de rappel pendant un appel

- 1 Appuyez sur la touche **MENU/OK**, puis sélectionnez **[Rappeler]**.
- 2 Appuyez sur **MENU/OK** pour confirmer.

Supprimer une entrée des Bis

- 1 Appuyez sur **REDIAL/C** pour afficher la liste des Bis composés.
- 2 Sélectionnez un entrée, puis appuyez sur **MENU/OK** pour confirmer.
- 3 Appuyez sur **MENU/OK**, sélectionnez **[Supprimer]**, puis appuyez sur **MENU/OK** pour confirmer.
↳ Une demande de confirmation s'affiche sur le combiné.
- 4 Appuyez sur **MENU/OK** pour confirmer.
↳ L'entrée est supprimée.

Supprimer toutes les entrées des Bis

- 1 Appuyez sur **REDIAL/C** pour afficher la liste des Bis composés.
- 2 Appuyez sur **MENU/OK**, sélectionnez **[Supprimer tout]**, puis appuyez sur **MENU/OK** pour confirmer.
↳ Une demande de confirmation s'affiche sur le combiné.
- 3 Appuyez sur **MENU/OK** pour confirmer.
↳ Toutes les entrées sont supprimées.

10 Paramètres du téléphone

Vous pouvez personnaliser les paramètres de votre téléphone.

Paramètres son

Volume de la sonnerie du combiné

Vous pouvez régler le volume sur 5 niveaux différents, ou **[Désactivé]**.

- 1 Appuyez sur la touche **MENU/OK**.
- 2 Sélectionnez **[Réglages] > [Sons] > [Vol. sonnerie]**, puis appuyez sur **MENU/OK** pour confirmer.
- 3 Sélectionnez un niveau de volume, puis appuyez sur **MENU/OK** pour confirmer.
↳ Le réglage est enregistré.

Sonnerie du combiné

Vous pouvez choisir une sonnerie parmi les 10 disponibles.

- 1 Appuyez sur la touche **MENU/OK**.
- 2 Sélectionnez **[Réglages] > [Sons] > [Sonneries]**, puis appuyez sur **MENU/OK** pour confirmer.
- 3 Sélectionnez une sonnerie, puis appuyez sur **MENU/OK** pour confirmer.
↳ Le réglage est enregistré.

Mode silencieux

Vous pouvez régler votre téléphone sur silencieux et activer le mode silencieux pour une durée spécifique. Lorsque le mode silencieux est activé, votre téléphone ne sonne pas et aucune alerte ni aucun son n'est émis.

Remarque

- Lorsque vous appuyez sur **[M]** pour rechercher votre combiné ou lorsque vous activez l'alarme, votre téléphone envoie toujours l'alerte même lorsque le mode silencieux est activé.

- 1 Appuyez sur **MENU/OK**.
- 2 Sélectionnez **[Réglages] > [Sons] > [Mode silence]**, puis appuyez sur **MENU/OK** pour confirmer.
- 3 Sélectionnez **[Act./désact.] > [Activé]/[Désactivé]**, puis appuyez sur **MENU/OK** pour confirmer.
↳ Le réglage est enregistré.
- 4 Sélectionnez **[Début et fin]**, puis appuyez sur **MENU/OK** pour confirmer.
- 5 Réglez l'heure, puis appuyez sur **MENU/OK** pour confirmer.
↳ Le réglage est enregistré.
↳ **[M]** s'affiche.

Bips des touches

Le bip des touches est le son émis lorsque vous appuyez sur les touches du combiné.

- 1 Appuyez sur la touche **MENU/OK**.
- 2 Sélectionnez **[Réglages] > [Sons] > [Bip touches]**, puis appuyez sur **MENU/OK** pour confirmer.
- 3 Sélectionnez **[Activé]/[Désactivé]**, puis appuyez sur **MENU/OK** pour confirmer.
↳ Le réglage est enregistré.

Réglages bips chargeur

Les bips chargeur sont le son émis lorsque vous placez le combiné sur la base ou le chargeur.

- 1 Appuyez sur la touche **MENU/OK**.
- 2 Sélectionnez **[Réglages] > [Sons] > [Bip base]**, puis appuyez sur **MENU/OK** pour confirmer.

- 3 Sélectionnez **[Activé]/[Désactivé]**, puis appuyez sur **MENU/OK** pour confirmer.
↳ Le réglage est enregistré.

Régler la tonalité de la batterie

La tonalité de la batterie est le son émis lorsque la batterie est faible et doit être rechargée.

- 1 Appuyez sur la touche **MENU/OK**.
- 2 Sélectionnez **[Réglages] > [Sons] > [Tonalité batt.]**, puis appuyez sur **MENU/OK** pour confirmer.
- 3 Sélectionnez **[Activé]/[Désactivé]**, puis appuyez sur **MENU/OK** pour confirmer.
↳ Le réglage est enregistré.

Régler le profil des sons

Vous pouvez régler le son de l'écouteur en choisissant entre 3 profils différents.

- 1 Appuyez sur **MENU/OK**.
- 2 Sélectionnez **[Réglages] > [Sons] > [Profil sonore]**, puis appuyez sur **MENU/OK** pour confirmer.
- 3 Sélectionnez un profil, puis appuyez sur **MENU/OK** pour confirmer.
↳ Le réglage est enregistré.

Accéder au profil des sons pendant un appel

Appuyez sur **REDIAL/C** une ou plusieurs fois pour modifier le profil sonore pendant un appel.

Mode Éco

Le mode **ECO** réduit la puissance de transmission du combiné et de la base lorsque vous êtes en ligne et lorsque le téléphone est en mode veille.

- 1 Appuyez sur **MENU/OK**.
- 2 Sélectionnez **[Réglages] > [Mode Éco]**, puis appuyez sur **MENU/OK** pour confirmer.

- 3 Sélectionnez **[Activé]/[Désactivé]** et appuyez sur **MENU/OK** pour confirmer.
↳ Le réglage est enregistré.
↳ **ECO** s'affiche en mode veille.

Remarque

- Lorsque le mode **ECO** est défini sur **[Activé]**, la portée de connexion entre le combiné et la base peut être réduite.

Mode ECO+

Lorsque le mode **ECO+** est activé, il élimine les radiations du combiné et de la base en mode veille.

- 1 Appuyez sur **MENU/OK**.
- 2 Sélectionnez **[Réglages] > [Mode ÉCO+]**, puis appuyez sur **MENU/OK** pour confirmer.
- 3 Sélectionnez **[Activé]/[Désactivé]** et appuyez sur **MENU/OK** pour confirmer.
↳ Le réglage est enregistré.
↳ **ECO+** s'affiche en mode veille au bout d'un certain temps.

Remarque

- Pour que le mode **ECO+** fonctionne correctement, assurez-vous que tous les combinés inscrits à la base sont des modèles M660/M665.
- Lorsque le mode **ECO+** est activé, la durée de veille est réduite. Ceci s'explique par le fait qu'en mode **ECO+**, la base ne transmet pas de signal en mode veille ; le combiné doit donc « écouter » plus fréquemment les signaux de la base pour détecter des appels entrants ou d'autres requêtes de la base. La durée qu'il faut au combiné pour accéder à des fonctions telles que la configuration d'appel, le journal des appels, le mode recherche du combiné et le répertoire est également plus longue. Le combiné ne vous avertira pas de la perte en cas de perte de puissance ou de déplacement hors de portée.

Le tableau suivant décrit la signification des différents statuts qui apparaissent sur l'écran

du combiné avec différents réglages pour les modes **ECO** et **ECO+**.

Mode ECO	Mode ECO+	L'icône du combiné s'affiche
[Désactivé]	[Désactivé]	eco et eco+ sont éteints.
[Désactivé]	[Activé]	eco+ s'affiche uniquement après que le mode ECO+ est activé en mode veille.
[Activé]	[Désactivé]	eco s'affiche.
[Activé]	[Activé]	eco s'affiche et passe en eco+ lorsque le mode ECO+ est activé en mode veille.

Nom du combiné

Le nom du combiné peut contenir 14 caractères. Il s'affiche sur l'écran du combiné en mode veille.

- 1 Appuyez sur **MENU/OK**.
- 2 Sélectionnez **[Réglages]> [Nom du tél]**, puis appuyez sur **MENU/OK** pour confirmer.
- 3 Saisissez ou modifiez le nom. Pour effacer un caractère, appuyez sur **REDIAL/C**.
- 4 Appuyez sur **MENU/OK** pour confirmer.
↳ Le réglage est enregistré.

Régler la date et l'heure

Pour plus d'informations, reportez-vous à la rubrique « Régler la date et l'heure » dans la section « Mise en route ».



Langue d'affichage

Remarque

- Cette fonction n'est disponible que sur les modèles multilingues.
- Les langues proposées varient d'un pays à l'autre.

- 1 Appuyez sur la touche **MENU/OK**.
- 2 Sélectionnez **[Réglages]> [Langue]**, puis appuyez sur **MENU/OK** pour confirmer.
- 3 Sélectionnez une langue, puis appuyez sur **MENU/OK** pour confirmer.
↳ Le réglage est enregistré.

Réponse automatique

Si vous activez la fonction de réponse automatique, vous pouvez répondre à l'appel entrant automatiquement en prenant le combiné. Si vous désactivez cette fonction, vous devez appuyer sur  ou  pour répondre à l'appel entrant.

- 1 Appuyez sur **MENU/OK**.
- 2 Sélectionnez **[Réglages]> [Réponse auto.]**, puis appuyez sur **MENU/OK** pour confirmer.
- 3 Sélectionnez **[Activé]/[Désactivé]**, puis appuyez sur **MENU/OK** pour confirmer.
↳ Le réglage est enregistré.

Activation/désactivation du raccrochage automatique

Vous pouvez activer la fonction Raccrocher automatiquement afin de pouvoir mettre fin à un appel simplement en plaçant le combiné sur la base ou la station d'accueil.

- 1 Appuyez sur **MENU/OK**.

- 2 Sélectionnez **[Réglages]> [Raccroch. auto]**, puis appuyez sur **MENU/OK** pour confirmer.
- 3 Sélectionnez **[Activé]/[Désactivé]**, puis appuyez sur **MENU/OK** pour confirmer.
↳ Le réglage est enregistré.
- 4 Suivez les instructions à l'écran pour définir la durée, puis appuyez sur **MENU/OK** pour confirmer.
↳ Le réglage est enregistré.



Remarque

- Si la fonction Raccrocher automatiquement est désactivée, vous pouvez placer le combiné sur la base ou la station d'accueil pour la mise en charge et poursuivre votre appel via le haut-parleur.

Rétroéclairage de la base

Vous pouvez activer le rétroéclairage de la base dans un certain délai lorsque le téléphone est en mode veille.

Activation/Désactivation du rétroéclairage de la base

- 1 Appuyez sur **MENU/OK**.
- 2 Sélectionnez **[Réglages]> [Base rétroécl.]**, puis appuyez sur **MENU/OK** pour confirmer.
- 3 Sélectionnez **[Act./désact.] > [Activé]/[Désactivé]**, puis appuyez sur **MENU/OK** pour confirmer.
↳ Le réglage est enregistré.

Réglage de la durée du rétroéclairage de la base

- 1 Appuyez sur **MENU/OK**.
- 2 Sélectionnez **[Réglages]> [Base rétroécl.]**, puis appuyez sur **MENU/OK** pour confirmer.
- 3 Sélectionnez **[Début et fin]**, puis appuyez sur **MENU/OK** pour confirmer.

11 Réveil

Votre téléphone est équipé d'un réveil intégré. Procédez comme suit pour régler le réveil.

Régler le réveil

- 1 Appuyez sur **MENU/OK**.
- 2 Sélectionnez **[Réveil]**, puis appuyez sur **MENU/OK** pour confirmer.
- 3 Sélectionnez **[Une fois]** ou **[Tous les jours]**, puis appuyez sur la touche **MENU/OK** pour confirmer.
- 4 Saisissez l'heure de l'alarme, puis appuyez sur **MENU/OK** pour confirmer.
 - ↳ L'alarme est maintenant réglée et l'écran affiche .



Conseil

- Appuyez sur   pour basculer entre **[am]/[pm]** (selon le pays).

Arrêt du réveil

Lorsque le réveil sonne

Appuyez sur n'importe quelle touche pour désactiver le réveil.

Avant le déclenchement de l'alarme

- 1 Appuyez sur **MENU/OK**.
- 2 Sélectionnez **[Réveil]** > **[Désactivé]**, puis appuyez sur **MENU/OK** pour confirmer.
 - ↳ Le réglage est enregistré.

12 Répondeur intégré



Remarque

- Disponible uniquement pour M665.

Votre téléphone est équipé d'un répondeur intégré capable d'enregistrer les appels manqués lorsqu'il est activé. Par défaut, le répondeur est réglé sur le mode **[Rép.&Enreg.]**. Vous pouvez également accéder à distance au répondeur et changer les réglages par le biais du menu de répondeur sur le combiné.

Activer/désactiver le répondeur

- 1 Appuyez sur / ou **MENU/OK** > **[Répondeur]** > **MENU/OK**.
- 2 Sélectionnez **[Rép. vocale]**, puis appuyez sur **MENU/OK** pour confirmer.
- 3 Sélectionnez **[Rép. simple]/[Rép.&Enreg.]**/**[Désactivé]**, puis appuyez sur **MENU/OK** pour confirmer.
↳ Le réglage est enregistré.



Remarque

- **[Rép. simple]** signifie que le répondeur est activé. Les appels sont uniquement traités, les messages ne sont pas enregistrés.
- **[Rép.&Enreg.]** signifie que le répondeur est activé. Les appels sont traités et les messages sont enregistrés.
- **[Désactivé]** signifie que le répondeur est désactivé.

Notes famille

Vous pouvez enregistrer une note pour votre famille à l'aide du répondeur.

- 1 Appuyez sur / ou **MENU/OK** > **[Répondeur]** > **[Note famille]**, puis appuyez sur **MENU/OK** pour confirmer.
- 2 Commencez à enregistrer à proximité du microphone après le signal sonore.
- 3 Appuyez sur **MENU/OK** pour arrêter l'enregistrement, qui sinon s'arrête automatiquement au bout de 3 minutes.
- 4 Appuyez sur **MENU/OK** pour écouter la note audio.
- 5 Appuyez sur **MENU/OK** pour enregistrer la note famille ou **REDIAL/C** pour la supprimer.

Régler la langue du répondeur



Remarque

- Cette fonction n'est disponible que sur les modèles multilingues.

La langue du répondeur est la langue des annonces.

- 1 Appuyez sur / ou **MENU/OK** > **[Répondeur]** > **MENU/OK**.
- 2 Sélectionnez **[Langue répond.]**, puis appuyez sur **MENU/OK** pour confirmer.
- 3 Sélectionnez une langue, puis appuyez sur **MENU/OK** pour confirmer.
↳ Le réglage est enregistré.

Régler le mode de réponse

Le répondeur peut accepter ou non les messages des appelants, au choix. Sélectionnez **[Rép.&Enreg.]** si vous souhaitez que les appelants laissent des messages. Sélectionnez **[Rép. simple]** si vous ne souhaitez pas que les appelants laissent de messages.

- 1 Appuyez sur / ou **MENU/OK** > **[Répondeur]** > **MENU/OK**.

- 2 Sélectionnez **[Rép. vocale]**, puis appuyez sur **MENU/OK** pour confirmer.
- 3 Sélectionnez un mode de réponse, puis appuyez sur **MENU/OK** pour confirmer.
↳ Le réglage est enregistré.

Remarque

- Lorsque la mémoire est pleine, le répondeur passe automatiquement en mode **[Rép. simple]**.

Annonces

L'annonce est le message que votre correspondant entend lorsqu'il tombe sur le répondeur. Deux annonces sont préenregistrées sur le répondeur : **[Rép.&Enreg.]** et **[Rép. simple]**.

Enregistrer une annonce

La longueur maximale de l'annonce est de 3 minutes. Toute nouvelle annonce enregistrée remplace automatiquement l'annonce précédente.

- 1 Appuyez sur **📞 / 📞** ou **MENU/OK** > **[Répondeur]** > **MENU/OK**.
- 2 Sélectionnez **[Annonce]**, puis appuyez sur **MENU/OK** pour confirmer.
- 3 Sélectionnez **[Rép. simple]** ou **[Rép.&Enreg.]**, puis appuyez sur la touche **MENU/OK** pour confirmer.
- 4 Sélectionnez **[Enregistrer]**, puis appuyez sur **MENU/OK** pour confirmer.
- 5 Commencez à enregistrer à proximité du microphone après le signal sonore.
- 6 Appuyez sur **MENU/OK** pour arrêter l'enregistrement, qui sinon s'arrête automatiquement au bout de 3 minutes.
↳ Vous pouvez écouter l'annonce que vous venez d'enregistrer sur le combiné.

Remarque

- Rapprochez-vous du microphone lorsque vous enregistrez une annonce.

Écouter une annonce

- 1 Appuyez sur **📞 / 📞** ou **MENU/OK** > **[Répondeur]** > **MENU/OK**.
- 2 Sélectionnez **[Annonce]**, puis appuyez sur **MENU/OK** pour confirmer.
- 3 Sélectionnez **[Rép. simple]** ou **[Rép.&Enreg.]**, puis appuyez sur la touche **MENU/OK** pour confirmer.
- 4 Sélectionnez **[Écouter]**, puis appuyez sur **MENU/OK** pour confirmer.
↳ Vous pouvez écouter l'annonce actuelle.

Remarque

- Vous ne pouvez plus écouter l'annonce lorsque vous acceptez un appel entrant.

Restaurer l'annonce par défaut

- 1 Appuyez sur **📞 / 📞** ou **MENU/OK**.
- 2 Sélectionnez **[Répondeur]** > **[Annonce]**, puis appuyez sur **MENU/OK** pour confirmer.
- 3 Sélectionnez **[Rép.&Enreg.]** ou **[Rép. simple]**, puis appuyez sur **MENU/OK** pour confirmer.
- 4 Sélectionnez **[Par défaut]**, puis appuyez sur **MENU/OK** pour confirmer.
↳ L'annonce par défaut est restaurée

Messages entrants







Les messages déposés sont limités à 3 minutes chacun. Lorsque vous recevez de nouveaux messages, le voyant sur la base clignote.

Remarque

- Si vous décrochez le téléphone pendant qu'un correspondant enregistre son message, l'enregistrement s'arrête et vous pouvez communiquer directement avec l'appelant.
- Lorsque la mémoire est pleine, le répondeur passe automatiquement en mode **[Rép. simple]**. Pour recevoir de nouveaux messages, vous devrez alors effacer des messages plus anciens.

Écoute d'un message déposé

Vous pouvez écouter les messages entrants dans l'ordre de leur enregistrement.



- S'il y a de nouveaux messages, appuyez sur  /  pour les écouter. S'il n'y a pas de nouveau message, appuyez sur  / , puis sur **MENU/OK** pour écouter les anciens messages.
- Appuyez sur **MENU/OK > [Répondeur]** > **[Écouter]**, puis sur **MENU/OK** pour confirmer.
 - ↳ La lecture des nouveaux messages commence. S'il n'y a pas de nouveau message, la lecture des anciens messages commence.
- Appuyez sur **REDIAL/C** pour arrêter l'écoute.
- Appuyez sur **MENU/OK** pour accéder au menu d'options.
- Appuyez sur  ▲ /  ▼ pour augmenter/diminuer le volume.

Suppression d'un message déposé

- 1 Lors de l'écoute du message, appuyez sur **MENU/OK** pour accéder au menu d'options.

- 2 Sélectionnez **[Supprimer]**, puis appuyez sur **MENU/OK** pour confirmer.
 - ↳ Le message en cours est effacé.

Suppression de tous les anciens messages



- 1 Appuyez sur  /  ou **MENU/OK** > **[Répondeur]** > **MENU/OK**.
- 2 Sélectionnez **[Supprimer tout]**, puis appuyez sur **MENU/OK** pour confirmer.
 - ↳ Une demande de confirmation s'affiche sur le combiné.
- 3 Appuyez sur **MENU/OK** pour confirmer.
 - ↳ Tous les anciens messages seront définitivement effacés.

Remarque

- Vous ne pouvez effacer que les messages lus. Les messages sont définitivement effacés.

Régler le nombre de sonneries

Vous pouvez régler le nombre de sonneries au bout duquel le répondeur se déclenche.

- 1 Appuyez sur  /  ou **MENU/OK** > **[Répondeur]** > **MENU/OK**.
- 2 Sélectionnez **[Nbre sonneries]**, puis appuyez sur **MENU/OK** pour confirmer.
- 3 Sélectionnez un nouveau réglage, puis appuyez sur **MENU/OK** pour confirmer.
 - ↳ Le réglage est enregistré.

Remarque

- Assurez-vous que le répondeur est activé avant de définir cette option.

Conseil

- Si vous accédez au répondeur à distance, il est recommandé de régler le nombre de sonneries en mode **[Fonct. Eco]**. C'est un moyen plus économique de gérer vos messages. S'il y a des nouveaux messages, le répondeur se déclenche au bout de 3 sonneries ; s'il n'y a pas de nouveau message, il se déclenche au bout de 5 sonneries.

Accès à distance



Vous pouvez utiliser le répondeur à distance lorsque vous êtes en déplacement. Il suffit pour cela d'appeler votre propre numéro à partir d'un téléphone à touches et d'entrer votre code PIN à 4 chiffres.

Remarque



- Le code PIN d'accès à distance est le même que le code PIN système. Le code PIN par défaut est 0000.

Activation/désactivation de l'accès à distance

Vous pouvez autoriser ou bloquer l'accès à distance au répondeur.

- 1 Appuyez sur  /  ou **MENU/OK** > **[Répondeur]** > **MENU/OK**.
- 2 Sélectionnez **[Accès distance]**, puis appuyez sur **MENU/OK** pour confirmer.
- 3 Sélectionnez **[Activer]/[Désactiver]**, puis appuyez sur **MENU/OK** pour confirmer.
↳ Le réglage est enregistré.

Modification du code PIN//secret

- 1 Appuyez sur  /  ou **MENU/OK** > **[Répondeur]** > **MENU/OK**.
- 2 Sélectionnez **[Accès distance]** > **[Changer PIN]**, puis appuyez sur **MENU/OK** pour confirmer.

- 3 Saisissez l'ancien code PIN/secret, puis appuyez sur **MENU/OK** pour confirmer.
- 4 Saisissez le nouveau code PIN/secret, puis appuyez sur **MENU/OK** pour confirmer.
- 5 Saisissez une seconde fois le nouveau code PIN/secret, puis appuyez sur **MENU/OK** pour confirmer.
↳ Le réglage est enregistré.

Accès à distance au répondeur

- 1 Appelez votre propre numéro à partir d'un téléphone à touches.
- 2 Saisissez **#** lorsque vous entendez l'annonce.
- 3 Entrez votre code PIN.
↳ Vous accédez désormais à votre répondeur et pouvez écouter les nouveaux messages.

Remarque

- Vous avez droit à deux tentatives de saisie du code PIN avant que le répondeur ne raccroche.

- 4 Appuyez sur une touche pour exécuter la fonction de votre choix. Le tableau des commandes d'accès à distance ci-dessous fournit la liste des commandes disponibles.

Remarque

- S'il n'y a pas de nouveau message et que vous n'appuyez sur aucune touche, le téléphone raccroche automatiquement au bout de 8 secondes.

Commandes d'accès à distance

Bouton	Fonction
1	Écouter un message déposé.
2	Écouter les messages.
3	Passer au message suivant.
6	Supprimer le message en cours.

7	Activer le répondeur (non disponible lorsque vous écoutez les messages).
8	Arrêter l'écoute du message.
9	Désactiver le répondeur: (Non disponible lorsque vous écoutez les messages).

Signification du voyant de la base

Le tableau ci-dessous décrit la signification des différents comportements du voyant sur la base.

LED	État du message
Voyant fixe	Vous êtes en communication.
Clignotant	<ul style="list-style-type: none">• Il y a un nouveau message.• Il y a un nouveau message vocal.• Il y a un appel manqué.• Appel entrant.• Le système est en mode d'enregistrement.

13 Services

Le téléphone offre différentes fonctions de gestion des appels.

Type de listes d'appels

Vous pouvez définir si vous pouvez voir tous les appels entrants ou uniquement les appels manqués du journal des appels.

Remarque

- Cette fonction est disponible en fonction du pays sélectionné.

Sélectionner le type de liste d'appels

- 1 Appuyez sur la touche **MENU/OK**.
- 2 Sélectionnez **[Services]> [Typ liste app.]**, puis appuyez sur **MENU/OK** pour confirmer.
- 3 Sélectionnez une option, puis appuyez sur **MENU/OK** pour confirmer.

Conférence automatique

Pour rejoindre un appel externe avec un autre combiné, appuyez sur **Ⓜ**.

Remarque

- Cette fonction est disponible uniquement pour les versions à plusieurs combinés.

Activation/désactivation de la conférence automatique

- 1 Appuyez sur la touche **MENU/OK**.

- 2 Sélectionnez **[Services]> [Conférence]**, puis appuyez sur **MENU/OK** pour confirmer.
- 3 Sélectionnez **[Auto]/[Désactivé]**, puis appuyez sur **MENU/OK** pour confirmer.
↳ Le réglage est enregistré.

Bloquer des appels

Vous pouvez bloquer des appels sortants, comme les appels vers l'étranger ou les hotlines indésirables, en bloquant les appels dont le numéro commence par certains chiffres. Vous pouvez créer 4 séries de numéros à 4 chiffres maximum pour chaque série de numéros. Lorsque vous passez un appel dont le numéro commence par l'une de ces 4 séries de numéros, l'appel sortant est bloqué.

Sélectionner le mode blocage

- 1 Appuyez sur **MENU/OK**.
- 2 Sélectionnez **[Services] > [Blocage appel] > [Mode blocage]**, puis appuyez sur **MENU/OK** pour confirmer.
- 3 Saisissez le code PIN/secret pour le blocage d'appel. Le code PIN/secret par défaut est 0000. Appuyez sur **MENU/OK** pour confirmer.
- 4 Sélectionnez **[Activé]/[Désactivé]**, puis appuyez sur **MENU/OK** pour confirmer.
↳ Le réglage est enregistré.

Ajouter de nouveaux numéros à la liste des appels bloqués

- 1 Appuyez sur **MENU/OK**.
- 2 Sélectionnez **[Services] > [Blocage appel] > [Numéro blocage]**, puis appuyez sur **MENU/OK** pour confirmer.
- 3 Saisissez le code PIN/secret pour le blocage d'appel. Le code par défaut est

0000. Appuyez sur **MENU/OK** pour confirmer.

- 4 Sélectionnez un numéro de la liste, puis appuyez sur **MENU/OK** pour confirmer.
- 5 Modifiez le numéro, puis appuyez sur **MENU/OK** pour confirmer.
↳ Le réglage est enregistré.

Modifier le code PIN/secret pour le blocage d'appel

- 1 Appuyez sur **MENU/OK**.
- 2 Sélectionnez **[Services] > [Blocage appel] > [Changer PIN]**, puis appuyez sur **MENU/OK** pour confirmer.
- 3 Saisissez l'ancien code PIN/secret pour le blocage d'appel. Le code par défaut est 0000. Appuyez sur **MENU/OK** pour confirmer.
- 4 Saisissez le nouveau code PIN/secret, puis appuyez sur **MENU/OK** pour confirmer.
- 5 Saisissez une seconde fois le nouveau code PIN/secret, puis appuyez sur **MENU/OK** pour confirmer.
↳ Le réglage est enregistré.

Liste noire

Vous pouvez mettre des numéros sur liste noire pour bloquer les appels entrants provenant de numéros indésirables. Vous pouvez créer 4 séries de numéros à 24 chiffres maximum pour chaque série de numéros. En cas d'appel entrant commençant par l'une de ces 4 séries de numéros, la sonnerie est désactivée.

Remarque

- Vérifiez que vous avez souscrit au service d'affichage du nom de l'appelant avant d'utiliser cette fonction.
- Le nom du contact dans le répertoire ne s'affiche pas si le numéro de ce contact figure dans la liste noire.

Activation/Désactivation de la liste noire

- 1 Appuyez sur **MENU/OK**.
- 2 Sélectionnez **[Services] > [Liste noire]**, puis appuyez sur **MENU/OK** pour confirmer.
- 3 Sélectionnez **[Mode lst noire]**, puis appuyez sur **MENU/OK** pour confirmer.
- 4 Saisissez le code PIN/secret. Le code par défaut est 0000. Appuyez sur **MENU/OK** pour confirmer.
- 5 Sélectionnez **[Activé]/[Désactivé]**, puis appuyez sur **MENU/OK** pour confirmer.
↳ Le réglage est enregistré.

Ajout de numéros à la liste noire

- 1 Appuyez sur **MENU/OK**.
- 2 Sélectionnez **[Services] > [Liste noire]**, puis appuyez sur **MENU/OK** pour confirmer.
- 3 Sélectionnez **[Liste noire]**, puis appuyez sur **MENU/OK** pour confirmer.
- 4 Saisissez le code PIN/secret. Le code par défaut est 0000. Appuyez sur **MENU/OK** pour confirmer.
- 5 Entrez le numéro, puis appuyez sur **MENU/OK** pour confirmer.
↳ Le réglage est enregistré.

Modification du code PIN/secret de la liste noire

- 1 Appuyez sur **MENU/OK**.
- 2 Sélectionnez **[Services] > [Liste noire] > [Changer PIN]**, puis appuyez sur **MENU/OK** pour confirmer.
- 3 Saisissez l'ancien code PIN/secret pour le blocage d'appel. Le code par défaut est 0000. Appuyez sur **MENU/OK** pour confirmer.

- 4 Saisissez le nouveau code PIN/secret, puis appuyez sur **MENU/OK** pour confirmer.
- 5 Saisissez une seconde fois le nouveau code PIN/secret, puis appuyez sur **MENU/OK** pour confirmer.
↳ Le réglage est enregistré.

Type de réseau

Remarque

- Cette fonction est disponible en fonction du pays sélectionné. Elle ne s'applique qu'aux modèles qui prennent en charge la fonction de type de réseau.

- 1 Appuyez sur la touche **MENU/OK**.
- 2 Sélectionnez **[Services] > [Type de réseau]**, puis appuyez sur la touche **MENU/OK**.
- 3 Sélectionnez un type de réseau, puis appuyez sur **MENU/OK**.
↳ Le réglage est enregistré.

Préfixe auto

Cette fonction permet de vérifier et de formater le numéro composé avant que l'appel ne soit envoyé. Le préfixe peut remplacer le numéro à détecter défini dans le menu. Par exemple, supposons que vous définissiez 604 comme numéro à détecter et 1250 comme préfixe. Si vous composez un numéro du type 6043338888, le téléphone le convertit en 12503338888 avant d'envoyer l'appel.

Remarque

- Le numéro à détecter peut comporter un maximum de 10 chiffres. Le préfixe automatique peut comporter un maximum de 10 chiffres.
- Cette fonction est disponible en fonction du pays sélectionné.

Réglage du préfixe automatique

- 1 Appuyez sur la touche **MENU/OK**.
- 2 Sélectionnez **[Services] > [Préfixe auto]**, puis appuyez sur **MENU/OK** pour confirmer.
- 3 Entrez le numéro à détecter, puis appuyez sur **MENU/OK** pour confirmer.
- 4 Entrez le préfixe, puis appuyez sur **MENU/OK** pour confirmer.
↳ Le réglage est enregistré.

Remarque

- Pour insérer une pause, enfoncez quelques instants la touche **#**#**.
- Si le préfixe automatique est activé alors qu'aucun numéro à détecter n'est défini, le préfixe sera ajouté pour tous les appels sortants.
- Cette fonction n'est pas disponible si le numéro composé commence par ***** et **#**.

Sélectionner la durée de rappel

La durée de rappel doit être correctement réglée pour que vous puissiez prendre un deuxième appel. Une durée de rappel par défaut est normalement prédéfinie sur le téléphone. Vous pouvez choisir parmi trois options : **[Court]**, **[Moyen]** et **[Long]**. Le nombre d'options disponibles varie selon le pays. Pour plus d'informations, consultez votre opérateur.

- 1 Appuyez sur la touche **MENU/OK**.
- 2 Sélectionnez **[Services] > [Durée flash]**, puis appuyez sur **MENU/OK** pour confirmer.
- 3 Sélectionnez une option, puis appuyez sur **MENU/OK** pour confirmer.
↳ Le réglage est enregistré.

Mode de numérotation

Remarque

- Cette fonction est uniquement disponible sur les modèles qui offrent les deux modes de numérotation : fréquence vocale et décimale.

Le mode de numérotation correspond au type de signal téléphonique utilisé dans votre pays. Ce téléphone reconnaît aussi bien la numérotation à fréquence vocale (DTMF) que la numérotation à fréquence décimale (cadran). Consultez votre opérateur pour plus d'informations.

Réglage du mode de numérotation

- 1 Appuyez sur la touche **MENU/OK**.
- 2 Sélectionnez **[Services] > [Mode numérot.]**, puis appuyez sur **MENU/OK** pour confirmer.
- 3 Sélectionnez un mode de numérotation, puis appuyez sur **MENU/OK** pour confirmer.
↳ Le réglage est enregistré.

Remarque

- Si votre téléphone est en mode de numérotation décimale, enfoncez quelques instants la touche ***INT** pendant un appel pour passer momentanément en mode fréquences vocales. Les chiffres composés pendant cet appel seront envoyés comme signaux à fréquence vocale.

Heure auto

Remarque

- Ce service dépend du réseau utilisé.
- Vérifiez que vous avez souscrit au service d'affichage du nom de l'appelant avant d'utiliser cette fonction.

Il permet de synchroniser automatiquement la date et l'heure du téléphone avec le réseau téléphonique public commuté (RTPC). Pour que la date puisse être synchronisée, vous devez d'abord régler l'année.

- 1 Appuyez sur la touche **MENU/OK**.
- 2 Sélectionnez **[Services] > [Horloge auto]**, puis appuyez sur **MENU/OK** pour confirmer.
- 3 Sélectionnez **[Activé]/[Désact.]**. Appuyez sur la touche **MENU/OK**.
↳ Le réglage est enregistré.

Enregistrer des combinés supplémentaires

Vous pouvez souscrire des combinés supplémentaires sur la station de base. La station de base peut enregistrer un maximum de 4 combinés.

- 1 Appuyez sur la touche **MENU/OK** du combiné.
- 2 Sélectionnez **[Services] > [Souscrire]**, puis appuyez sur **MENU/OK** pour confirmer.
- 3 Maintenez le bouton **Ⓜ** enfoncé sur la base pendant 5 secondes.
- 4 Saisissez le code PIN système. Appuyez sur **REDIAL/C** pour corriger. Ensuite, appuyez sur **MENU/OK** pour confirmer le code PIN.
↳ Le processus d'enregistrement prend mois de 2 minutes. La base attribue automatiquement un numéro au combiné.

Remarque

- Si le code PIN est incorrect ou si aucune base n'est détectée au bout d'un certain temps, le combiné affiche une notification. Si l'enregistrement échoue, répétez la procédure ci-dessus.
- Le code PIN par défaut est 0000. Vous ne pouvez le changer.

Désenregistrer les combinés

- 1 Appuyez sur **MENU/OK**.
- 2 Sélectionnez **[Services]> [Désouscrire]**, puis appuyez sur **MENU/OK** pour confirmer.
- 3 Saisissez le code PIN système. (Le code PIN par défaut est 0000.) Appuyez sur **REDIAL/C** pour supprimer le numéro.
- 4 Sélectionnez le combiné à désouscrire.
- 5 Appuyez sur **MENU/OK** pour confirmer.
↳ Le combiné est maintenant désouscrit.



Conseil

- Le numéro du combiné s'affiche à côté du nom de combiné en mode veille.

Rétablissement des réglages par défaut

Vous pouvez rétablir les réglages d'usine du téléphone.

- 1 Appuyez sur **MENU/OK**.
- 2 Sélectionnez **[Services]> [Réinitialiser]**, puis appuyez sur **MENU/OK** pour confirmer.
↳ Une demande de confirmation s'affiche sur le combiné.
- 3 Appuyez sur **MENU/OK** pour confirmer.
↳ Tous les paramètres (à l'exception du répertoire et des touches d'accès direct) sont réinitialisés.

14 Données techniques

Fonctionnalités et caractéristiques générales

- Autonomie en conversation : 16 heures
- Autonomie en veille : 250 heures
- Portée intérieure : 50 mètres
- Portée extérieure : 300 mètres
- Répertoire : 100 entrées
- Liste des Bis : 20 entrées
- Journal des appels : 50 entrées
- Répondeur avec 30 minutes d'enregistrement
- Conformité de normes par rapport à l'identification de l'appelant : FSK, DTMF

Batterie

- Philips : 2 piles AAA rechargeables Ni-MH 1,2V 550 mAh

Adaptateur secteur

Base

- Tenpao : S003EV06000302, entrée : 100-240 V~, 50/60 Hz 200 mA, sortie : (i) 6 Vcc 300 mA ; (ii) 6 Vcc 200 mA

Chargeur

- Tenpao : S003GV0600050, entrée : 100-240 Vca 50/60 Hz 150 mA ; sortie : 6 Vcc 500 mA

Consommation électrique

- Consommation électrique en mode d'inactivité : environ 1,35W (M660); 1,40W (M665)

Poids et dimensions

- Combiné : 108 grammes
179,9 × 48,2 × 45,7 mm (H × l × P)
- Base : 165 grammes
206,1 × 89,7 × 81,8 mm (H × l × P)
- Chargeur : 155 grammes
206,1 × 89,7 × 81,8 mm (H × l × P)

15 Avertissement

Déclaration de conformité

Par la présente, Gibson Innovations déclare que ce produit est conforme aux exigences essentielles et autres dispositions pertinentes de la directive 1999/5/CE. La déclaration de conformité est disponible sur le site : www.p4c.philips.com.

Conformité à la norme GAP

La norme GAP garantit que tous les combinés et toutes les stations de base DECT™ GAP sont conformes à une norme minimale d'utilisation, quelle que soit la marque. Le combiné et la station de base sont conformes à la norme GAP, ce qui signifie que les fonctions minimales sont garanties : souscription du combiné, prise de ligne, émission d'appels et réception d'appels. Les fonctions plus avancées peuvent ne pas être disponibles si vous utilisez le combiné ou la station de base avec un appareil d'une autre marque. Pour souscrire et utiliser ce combiné avec une station de base conforme GAP d'une autre marque, suivez d'abord les instructions fournies par le fabricant, puis suivez la procédure décrite dans ce manuel pour souscrire un combiné. Pour souscrire un combiné d'une autre marque sur cette station de base, mettez la station en mode enregistrement puis suivez les instructions du fabricant du combiné.

Conformité aux normes sur les champs électriques, magnétiques et électromagnétiques

Ce produit est conforme à toutes les normes et à tous les règlements applicables relatifs à l'exposition aux champs électromagnétiques.

Mise au rebut de votre produit et de la pile en fin de vie



Cet appareil a été conçu et fabriqué avec des matériaux et des composants de haute qualité pouvant être recyclés et réutilisés.



Ce symbole sur un produit indique que ce dernier est conforme à la directive européenne 2012/19/UE.



Ce symbole signifie que le produit contient des piles conformes à la directive européenne 2013/56/EU, qui ne doivent pas être mises au rebut avec les déchets ménagers. Renseignez-vous sur votre système local de gestion des déchets d'équipements électriques et électroniques et sur la mise au rebut des piles. Respectez la réglementation locale et ne jetez pas ce produit et les piles avec les ordures ménagères. La mise au rebut correcte de vos anciens appareils et des piles aide à préserver l'environnement et la santé.

Retrait des piles jetables

Pour retirer les piles jetables, reportez-vous au chapitre « Foire aux questions ».



Sur un produit, ce logo signifie qu'une contribution financière a été versée au système de récupération et de recyclage national correspondant.

Informations sur l'environnement

Tout emballage superflu a été supprimé. Nous avons fait notre possible pour permettre une séparation facile de l'emballage en trois matériaux : carton (boîte), polystyrène moussé (qui amortit les chocs) et polyéthylène (sacs, feuille protectrice en mousse).

Votre appareil se compose de matériaux recyclables et réutilisables à condition d'être démontés par une entreprise spécialisée.

Respectez les réglementations locales pour vous débarrasser des emballages, des piles usagées et de votre ancien équipement.

16 Foire aux questions

Phone setup > Language

Config. tel. > Idioma

Aucune barre de signal ne s'affiche à l'écran.

- Le combiné est hors de portée.
Rapprochez-le de la base.
- Si le combiné indique **[Enreg.Votre combiné]**, souscrivez votre combiné.

Conseil

- Pour plus d'informations, reportez-vous à la section « Enregistrer des combinés supplémentaires » dans le chapitre « Services ».

Que faire si je ne parviens pas à coupler (enregistrer) les combinés supplémentaires sur la base ?

La mémoire de votre station de base est pleine. Désouscrivez les combinés inutilisés puis réessayez.

Conseil

- Pour plus d'informations, reportez-vous à la section « Dénregistrer les combinés » dans le chapitre « Services ».

Que faire si mon combiné est en mode de recherche ?

- Assurez-vous que la base est alimentée.
- Enregistrez le combiné sur la base.
- Rapprochez le combiné de la station d'accueil.

Que faire si je n'ai pas sélectionné la langue correcte et que je ne peux pas la lire ?

- 1 Appuyez sur  pour revenir à l'écran de veille.
- 2 Appuyez sur **MENU/OK** pour accéder à l'écran du menu principal.
- 3 L'un des messages suivants s'affiche à l'écran :

- 4 Sélectionnez-en un pour accéder aux options de langue.

- 5 Sélectionnez votre langue.

Pendant un appel, la connexion entre le combiné et la base est perdue ou le son est déformé.

Vérifiez si le mode **ECO+** est activé. Si c'est le cas, désactivez-le pour augmenter la portée du combiné et profiter de conditions d'appel optimales.

Pas de tonalité.

- Vérifiez les connexions du téléphone.
- Le combiné est hors de portée.
Rapprochez-le de la base.

Pas de son des touches.

- Le combiné n'est pas placé correctement sur la station de base/le chargeur.
- Les contacts de charge sont sales.
Commencez par débrancher l'alimentation, puis nettoyez les contacts avec un chiffon humide.

Je n'arrive pas à changer les réglages de ma messagerie. Comment faire ?

Le service de messagerie est géré au niveau de votre opérateur, et non du téléphone. Contactez votre opérateur pour changer les réglages.

Réglages > Langue

Le combiné ne se charge pas sur le chargeur.

- Assurez-vous que les batteries sont correctement insérées.
- Assurez-vous que l'option Tonalité de base est activée. Le chargeur émet un bip lorsque le combiné est en place.
- Les contacts de charge sont sales. Commencez par débrancher l'alimentation, puis nettoyez les contacts avec un chiffon humide.
- Les batteries sont défectueuses. Achetez des batteries neuves dotées des mêmes caractéristiques. Pour enlever le couvercle du compartiment des piles, reportez-vous aux instructions de l'image qui suit.

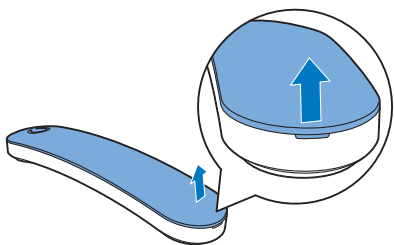

Écran vide.

- Assurez-vous que les batteries sont chargées.
- Assurez-vous que l'alimentation secteur fonctionne et que le téléphone est connecté.

Mauvaise qualité sonore (crépitements, écho, etc.).

- Le combiné est presque hors de portée. Rapprochez-le de la base.
- Le téléphone reçoit des interférences d'appareils électriques voisins. Déplacez la station.
- Les murs sont trop épais. Déplacez la base.

Le combiné ne sonne pas.

Assurez-vous que la sonnerie du combiné est activée.

Le nom de l'appelant ne s'affiche pas.

- Ce service n'est pas activé. Renseignez-vous auprès de votre opérateur.

- Les informations d'identification de l'appelant sont masquées ou non disponibles.

Remarque

- Si les solutions ci-dessus ne fonctionnent pas, débranchez l'alimentation du combiné et de la station de base. Réessayez au bout d'une minute.

17 Annexe

Tableaux de saisie du texte et des chiffres

Bouton Majuscules (anglais/français/ allemand/italien/turc/portugais/ espagnol/néerlandais/danois/finnois/ norvégien/suédois/roumain/polonais/ tchèque/hongrois/slovaque/slovène/ croate/lituanien/estonien/letton/ bulgare)

0	Espace . 0 , / ; " ' ! ; ? ; * + - % \ ^ ~
1	1 @ _ # = < > () & € £ \$ ¥ [] { } ¢ § ...
2	A B C 2 Â Á Æ Á Ã Ä Å Æ Ç Ć
3	D E F 3 È É Ê Ë Ì Í Î Ï Δ Φ
4	G H I 4 Ğ Ħ İ Ĵ Ĭ Ĳ
5	J K L 5 Λ
6	M N O 6 Ñ Ó Ô Õ Ö
7	P Q R S 7 Š Š Π Θ Σ
8	T U V 8 Ù Ú Û Ü Ů
9	W X Y Z 9 Ø Ω Ξ Ψ Ž

Bouton Minuscules (anglais/français/ allemand/italien/turc/portugais/ espagnol/néerlandais/danois/finnois/ norvégien/suédois)

0	Espace . 0 , / ; " ' ! ; ? ; * + - % \ ^ ~
1	1 @ _ # = < > () & € £ \$ ¥ [] { } ¢ § ...
2	a b c 2 à á â ã ä å æ ç ĉ
3	d e f 3 è é ê ë ì í î ï ĳ ē Δ Φ
4	g h i 4 ğ ħ ï ĵ ĭ Ĳ
5	j k l 5 λ
6	m n o 6 ñ ó ô õ ö ò
7	p q r s 7 š š π θ σ
8	t u v 8 ù ú û ü ů μ

9	w x y z 9 ø Ω Ξ Ψ ž
---	---------------------

Bouton Majuscules (grec)

0	Espace . 0 , / ; " ' ! ; ? ; * + - % \ ^ ~
1	1 @ _ # = < > () & € £ \$ ¥ [] { } ¢ § ...
2	A B Γ 2 A B C Æ Ä Å Ç
3	Δ E Z 3 D E F É
4	H Θ I 4 G H I
5	K Λ M 5 J K L
6	N Ξ O 6 M N O Ñ Ö
7	Π Ρ Σ 7 P Q R S
8	T Υ Φ 8 T U V Ü
9	X Ψ Ω 9 W X Y Z Ø

Bouton Minuscules (grec)

0	Espace . 0 , / ; " ' ! ; ? ; * + - % \ ^ ~
1	1 @ _ # = < > () & € £ \$ ¥ [] { } ¢ § ...
2	α β γ 2 a b c à æ ä å
3	δ ε ζ 3 d e f è é
4	η θ ι 4 g h i ï
5	κ λ μ 5 j k l λ
6	ν ξ ο 6 m n o ñ ö ò
7	π ρ σ ζ 7 p q r s β
8	τ υ φ 8 t u v ü ü
9	χ ψ ω 9 w x y z ø

Bouton Majuscules (serbe)

0	Espace . 0 , / ; " ' ! ; ? ; * + - % \ ^ ~
1	1 @ _ # = < > () & € £ \$ ¥ [] { } ¢ § ...
2	A B C Ђ Ć Č 2 A B B Γ
3	D E F J Đ 3 D E Ж З Δ Φ
4	G H I Љ 4 И Й К Л Г
5	J K L Њ 5 M H O П Λ
6	M N O Ћ 6 P C T V
7	P Q R S Ж Š 7 Ф X Ц Ч П Θ Σ Β
8	T U V 8 Ш Щ Ъ Ы
9	W X Y Z Ž 9 Б Ђ Ю Я Ω Ξ Ψ

Bouton	Minuscules (serbe)
0	Espace . 0 , / : ; " ' ! ? ; * + - % \ ^ ~
1	1 @ _ # = < > () & € £ \$ ¥ [] { } ¢ § ...
2	a b c Ъ Ѓ Є 2 A Б В Г
3	d e f J Đ 3 Δ E Ж 3
4	g h i Љ 4 И Й К Л
5	j k l Њ 5 М Н О П
6	m n o Ћ 6 Р С Т У
7	p q r s Ж Š 7 Ф Х Ц Ч П Θ Σ Β
8	t u v L j 8 Ш Щ Ъ Ы
9	w x y z Ž 9 Ь Э Ю Я Ω Ξ Ψ

18 Index

A

accès à distance au répondeur	9
adaptateur secteur	37
afficher les icônes	10
alarme	26
annonces	28
appel	12
appel interne	14
appels manqués	19

É

écouter les messages	29
----------------------	----

B

base	
installation	7
vue d'ensemble	6
batterie	8, 9, 37
bloquer des appels	32

C

charge	9
combinés supplémentaires	35
Comportement des LED	31
conférence automatique	32
conférence téléphonique	14, 32
contacts	17

D

dépannage/FAQ	40
durée rappel	34

E

effacer les messages	29
enregistrement/désenregistrement	35, 36
enregistrer un numéro	19, 21

F

fonction interphone	14
---------------------	----

G

GAP	38
-----	----

H

haut-parleur du téléphone	13
heure auto	35

I

intensité du signal	11
---------------------	----

J

journal des appels	19
--------------------	----

L

liste noire	33
localiser les combinés/mode recherche du combiné	6

M

message entrant	29
mise au rebut	38
mode de numérotation	35
Mode ÉCO	23
Mode ECO+	23
mode silencieux	22
mode veille	10

N

nom de l'appelant	12, 19
nom du combiné	24
note famille	27

P

paramètres du téléphone	22
paramètres par défaut	36

PIN	
bloquer des appels	33
liste noire	33
répondeur	9
préfixe auto	34

R	
raccrochage automatique	24
redial	21
réglage de la date	8, 35
réglage de la langue	
combiné	8, 24
réglage de l'heure	35
réglage du volume	13
répertoire	17, 19, 21
répondeur	27
répondre à un appel	12
réponse automatique	24

S	
saisie de texte	16
sécurité	3
silence	13
sonnerie	22
sons	
connexion à une station d'accueil	22
profil sonore	23
tonalité	22

T	
type de réseau	34



2015 © Gibson Innovations Limited. Tous droits réservés.

Ce produit a été fabriqué par Gibson Innovations Ltd. et est vendu sous sa responsabilité. Gibson Innovations Ltd. est le garant de ce produit.

Philips et l'emblème du bouclier Philips sont des marques déposées de Koninklijke Philips N.V. et sont utilisés sous licence de Koninklijke Philips N.V.

UM_M660_665_FR_FR_V2.0
WK1539

CE 0168

