

# Toujours là pour vous aider

Enregistrez votre produit et obtenez de l'assistance sur le site  
[www.philips.com/support](http://www.philips.com/support)



D630

D635



## Mode d'emploi

**PHILIPS**



# Table des matières

---

## 1 Consignes de sécurité importantes 3

---

## 2 Votre téléphone 5

- Contenu de l'emballage 5
  - Présentation du téléphone 6
  - Présentation de la base 7
- 

## 3 Guide de démarrage 9

- Branchement de la base 9
  - Installation des batteries fournies 10
  - Configuration du téléphone (selon le pays) 10
  - Modification du code PIN/secret d'accès à distance 11
  - Charge du combiné 11
  - Vérification du niveau de charge de la batterie 12
  - Qu'est-ce que le mode veille ? 12
  - Vérification de la réception du signal 12
  - Activation/désactivation du combiné 12
- 

## 4 Icônes du menu principal 13

---

## 5 Icônes 14

---

## 6 Appels téléphoniques 15

- Passer un appel 15
  - Réponse à un appel 15
  - Mettre fin à un appel 16
  - Réglage du volume de l'écouteur/du haut-parleur 16
  - Couper le micro 16
  - Activer ou désactiver le haut-parleur 16
  - Passer un second appel 16
  - Prendre un deuxième appel 16
  - Basculer entre deux appels 16
  - Établir un appel de conférence avec des correspondants externes 17
- 

---

## 7 Appels internes et appels de conférence 18

- Appeler un autre combiné 18
  - Passer un appel de conférence 18
- 

## 8 Texte et chiffres 20

- Saisir du texte et des chiffres 20
  - Alterner entre minuscules et majuscules 20
- 

## 9 Répertoire 21

- Afficher le répertoire 21
  - Rechercher une entrée 21
  - Appeler depuis le répertoire 21
  - Accéder au répertoire pendant un appel 22
  - Ajouter une entrée 22
  - Modifier une entrée 22
  - Définir la mélodie personnalisée 22
  - Définir les touches de numérotation rapide 23
  - Supprimer une entrée 23
  - Supprimer toutes les entrées 23
  - Ajouter un contact à la liste des exceptions 23
- 

## 10 Journal des appels 25

- Type de listes d'appels 25
  - Afficher la liste des appels 25
  - Enregistrer un appel dans le répertoire 26
  - Rappeler 26
  - Supprimer une entrée dans le journal des appels 26
  - Supprimer tous les appels 26
- 

## 11 Liste de rappel 27

- Afficher la liste des Bis 27
  - Enregistrer une entrée des Bis dans le répertoire 27
  - Recomposer un numéro 27
  - Accéder à la liste de rappel pendant un appel 27
  - Supprimer une entrée des Bis 27
  - Supprimer toutes les entrées des Bis 27
-

<b>12 Paramètres son</b>	28	Type de listes d'appels	43
Volume de la sonnerie du combiné	28	Conférence automatique	43
Sonnerie du combiné pour les appels internes	28	Type de réseau	43
Sonnerie du combiné pour les appels externes	28	Préfixe auto	43
Bips des touches	28	Sélectionner la durée de rappel	44
Réglages bips chargeur	28	Mode de numérotation	44
Régler la tonalité de la batterie	29	Première sonnerie	44
Régler le profil des sons	29	Heure auto	45
		Enregistrer des combinés supplémentaires	45
		Désenregistrer des combinés	46
		Rétablissement des réglages par défaut	46
<b>13 Paramètres du téléphone</b>	30		
Paramètres d'affichage	30	<b>19 Données techniques</b>	47
Eco mode (Mode éco.)	30		
Mode ECO+	30	<b>20 Avertissement</b>	48
Nom du combiné	31	Déclaration de conformité	48
Régler la date et l'heure	31	Conformité à la norme GAP	48
Langue d'affichage	31	Conformité aux normes sur les champs électriques, magnétiques et électromagnétiques	48
		Mise au rebut de votre produit et de la pile en fin de vie	48
<b>14 Réveil</b>	32		
Régler le réveil	32	<b>21 Foire aux questions</b>	50
Arrêt du réveil	32		
		<b>22 Annexe</b>	52
<b>15 Mode de confidentialité</b>	33	Tableaux de saisie du texte et des chiffres	52
Blocage des appels sortants	33		
Blocage des appels entrants	33	<b>23 Index</b>	54
Mode silencieux	34		
Modifier le code PIN/secret pour le mode de confidentialité	35		
<b>16 Écoute-bébé</b>	36		
Activer/désactiver l'unité bébé	36		
Envoi d'une alerte	36		
Réglage du niveau des pleurs de bébé	37		
<b>17 Répondeur intégré</b>	38		
Activer/désactiver le répondeur	38		
Notes famille	38		
Régler la langue du répondeur	38		
Annonces	39		
Messages entrants	40		
<b>18 Services</b>	43		

# 1 Consignes de sécurité importantes

## Alimentation requise

- Ce produit doit être alimenté en courant alternatif 100-240V. En cas de panne de courant, la communication peut être interrompue.
- La tension sur le réseau est classée TNV-3 (Telecommunication Network Voltages, tension de réseau de télécommunication), conformément à la norme EN 60950.



### Avertissement

- Le réseau électrique est classé comme dangereux. Le seul moyen d'éteindre le chargeur consiste à débrancher l'alimentation au niveau de la prise. Vous devez par conséquent veiller à ce que la prise électrique soit toujours facilement accessible.

- Les objets métalliques placés près du ou sur le récepteur du combiné risquent d'être attirés.
- N'utilisez pas le produit dans des lieux présentant des risques d'explosion.
- N'ouvrez pas le combiné, la station de base ou le chargeur sous peine d'exposition à de hautes tensions.
- Pour les appareils raccordés, la prise électrique doit être située à proximité de l'appareil et être facilement accessible.
- L'activation de la fonction mains libres peut augmenter considérablement le volume dans l'écouteur. Ne gardez pas le combiné trop près de votre oreille.
- Cet appareil ne permet pas d'effectuer des appels d'urgence en cas de panne de courant. Pour effectuer de tels appels, prévoyez une alternative.
- Ne mettez pas le produit en contact avec des liquides.
- N'utilisez aucun produit de nettoyage à base d'alcool, d'ammoniaque, de benzène ou de substances abrasives : vous risqueriez d'endommager l'appareil.
- N'exposez pas l'appareil à des températures excessives, par exemple les appareils de chauffage ou la lumière directe du soleil.
- Évitez de faire tomber l'appareil et de laisser tomber des objets sur le boîtier.
- Les téléphones portables allumés à proximité de l'appareil peuvent provoquer des interférences.

## Pour éviter tout endommagement ou mauvais fonctionnement



### Attention

- Utilisez uniquement le type d'alimentation indiqué dans les instructions pour l'utilisateur.
- Utilisez uniquement le type de batterie indiqué dans les instructions pour l'utilisateur.
- Risque d'explosion si une batterie de type incorrect est insérée dans l'appareil.
- Débarrassez-vous des batteries usagées conformément aux instructions.
- Ne jetez pas les batteries au feu.
- Utilisez toujours les câbles fournis avec le produit.
- Ne mettez pas les bornes du chargeur ou les batteries en contact avec des objets métalliques.
- Ne laissez pas des petits objets métalliques entrer en contact avec le produit. Cela risquerait de détériorer la qualité audio et d'endommager le produit.

## Lorsque vous utilisez le téléphone comme écoute-bébé



### Attention

- Veillez à ce que les enfants ne puissent pas jouer avec l'appareil.
- Veillez ce que l'unité bébé et son cordon d'alimentation soient toujours hors de portée du bébé (à une distance minimale d'un mètre).
- Maintenez l'unité parents à au moins 1,5 mètre de l'unité bébé afin d'éviter les réponses acoustiques.
- Ne placez jamais l'unité bébé dans le lit ou le parc de l'enfant.
- Ne recouvrez jamais les unités bébé et parents (par exemple, d'une serviette ou d'une couverture). Assurez-vous toujours que les orifices d'aération de l'unité bébé sont dégagés.
- Prenez toutes les précautions nécessaires pour garantir à votre bébé un sommeil en toute sécurité.
- Cet appareil n'est pas destiné à être utilisé par des personnes (notamment des enfants) dont les capacités physiques, sensorielles ou intellectuelles sont réduites, ou par des personnes manquant d'expérience ou de connaissances, à moins que celles-ci ne soient sous surveillance ou qu'elles n'aient reçu des instructions quant à l'utilisation de l'appareil par une personne responsable de leur sécurité.
- Si vous placez l'unité parents à proximité d'un émetteur-récepteur ou d'un autre appareil DECT (par exemple, un téléphone DECT ou un routeur sans fil pour Internet), la liaison avec l'unité bébé risque de se perdre. Éloignez davantage l'écoute-bébé des autres appareils sans fil jusqu'à ce que la connexion soit rétablie.
- Cet écoute-bébé est destiné à offrir une assistance. Il ne saurait en aucun cas remplacer une surveillance responsable et appropriée de la part d'un adulte.

## Températures de fonctionnement et de stockage

- Placez l'appareil dans un endroit où la température est comprise entre 0 °C et 40 °C (jusqu'à 90 % d'humidité relative).
- Rangez-le dans un endroit où la température est comprise entre -20 °C et +45 °C (jusqu'à 95 % d'humidité relative).
- En cas de basses températures, l'autonomie des batteries peut être réduite.

## 2 Votre téléphone

Félicitations pour votre achat et bienvenue dans le monde de Philips !

Pour profiter pleinement de l'assistance offerte par Philips, enregistrez votre produit à l'adresse suivante : [www.philips.com/welcome](http://www.philips.com/welcome).

### Contenu de l'emballage



Combiné\*\*

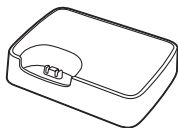

Base (D630)



Base (D635)



Chargeur\*\*

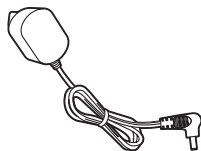

Adaptateur secteur\*\*



Cordon\*

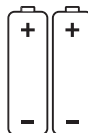

2 piles AAA rechargeables\*\*



Garantie



Guide de démarrage rapide

#### Remarque

- \* Dans certains pays, vous devrez d'abord connecter le cordon à l'adaptateur de ligne avant de le brancher à la prise téléphonique.
- \*\* Dans les coffrets contenant plusieurs combinés, vous trouverez des combinés supplémentaires ainsi que des chargeurs, des adaptateurs secteur et des piles.

# Présentation du téléphone

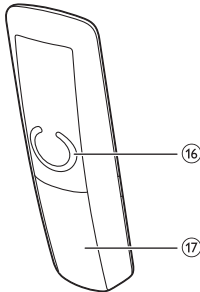
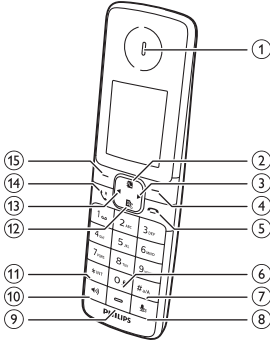

## ① Écouteur



- Faire défiler le menu vers le haut.
- Augmenter le volume de l'écouteur ou du haut-parleur.
- Accéder au répertoire en mode veille.



- Déplacer le curseur vers la droite en mode d'édition.
- Faire défiler vers la droite en mode de menu principal.



- Appuyer sur cette touche pour supprimer du texte ou des chiffres. Maintenir cette touche enfoncée pour supprimer tout le texte.
- Annuler l'opération.

- Accéder à la liste de rappel en mode veille.
- Changer le profil sonore pendant un appel.
- Sélectionner la fonction affichée sur l'écran du combiné immédiatement au-dessus de la touche.



- Terminer l'appel.
- Quitter le menu ou l'opération.
- Maintenir cette touche enfoncée pour allumer/éteindre le combiné.



- Appuyer sur cette touche pour insérer un espace au cours de la saisie.
- Maintenir cette touche enfoncée pour verrouiller/déverrouiller le pavé numérique en mode veille.



- Maintenir cette touche enfoncée pour insérer une pause lors de la modification du nom ou du numéro d'un contact.
- Passer en majuscules/minuscules pendant l'édition.



- Désactiver/réactiver le micro.
- Accéder au menu du répondeur en mode veille (pour D635 uniquement).
- Écouter les nouveaux messages du répondeur (pour D635 uniquement).

## ⑨ Microphone



- Allumer ou éteindre le haut-parleur du téléphone.
- Passer et recevoir des appels via le haut-parleur.



- Maintenir cette touche enfoncée pour établir un appel interne (pour les versions contenant plusieurs combinés uniquement).



- Définir le mode de numérotation (mode de numérotation décimale ou mode fréquences vocales).

### 12

- Faire défiler le menu vers le bas.
- Diminuer le volume de l'écouteur ou du haut-parleur.
- Accéder au journal des appels en mode veille.

### 13

- Déplacer le curseur vers la gauche en mode d'édition.
- Faire défiler vers la gauche en mode de menu principal.

### 14

- Passer et recevoir des appels.
- Touche Rappel (cette fonction dépend du réseau).

### 15

- Accéder au menu principal en mode veille.
- Confirmer la sélection.
- Accéder au menu d'options.
- Sélectionner la fonction affichée sur l'écran du combiné immédiatement au-dessus de la touche.

### 16 LED

- Éteint : aucun nouvel événement.
- Allumé : Placez le combiné sur la station d'accueil.
- Clignotement normal : nouveaux appels manqués/nouveaux messages sur le répondeur/nouveaux messages vocaux/mode d'enregistrement.
- Clignotement rapide : appels entrants/première charge de la batterie.

### 17 Haut-parleur

### 18 Couvercle du compartiment des piles

## Présentation de la base

### D630

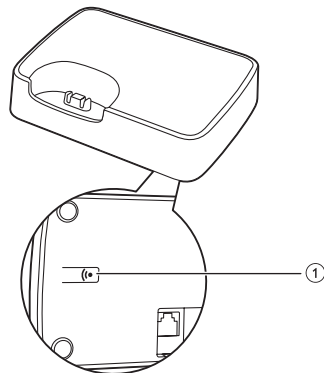

### 1

- Appuyer sur cette touche pour rechercher des combinés.
- Maintenez cette touche enfoncée pour passer au mode enregistrement.

### D635

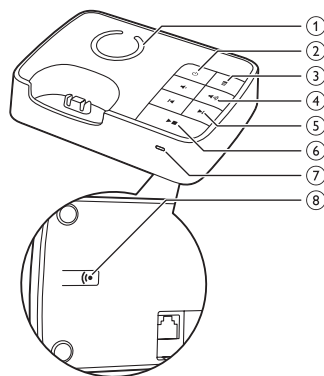

### 1 Haut-parleur

### 2

Activer/désactiver le répondeur.

### 3

- Supprimer la lecture du message en cours.

- Maintenir ce bouton enfoncé pour effacer tous les anciens messages.

④ 

Diminuer/augmenter le volume du haut-parleur.

⑤ 

Effectuer une avance rapide ou un retour rapide lors de la lecture.

⑥ 

- Écouter les messages
- Arrêter la lecture des messages.

⑦ **LED**

- Éteint : le répondeur est désactivé.
- Allumé : le répondeur est activé.
- Clignote normalement : nouveau(x) message(s), message en cours d'enregistrement.
- Clignote rapidement : appel entrant, mode d'enregistrement.

⑧ 

- Appuyer sur cette touche pour rechercher des combinés.
- Maintenez cette touche enfoncée pour passer au mode enregistrement.

# 3 Guide de démarrage

## ! Attention

- Avant de connecter et d'installer votre combiné, vous devez avoir pris connaissance des consignes de sécurité de la section « Consignes de sécurité importantes ».

## Branchement de la base

### ! Avertissement

- Risque d'endommagement du produit ! Vérifiez que la tension d'alimentation correspond à la valeur de tension indiquée à l'arrière ou sous le téléphone.
- Utilisez exclusivement l'adaptateur secteur fourni pour charger les batteries.

### ☰ Remarque

- Si vous vous abonnez au service Internet haut débit DSL via votre ligne téléphonique, assurez-vous d'installer un filtre DSL entre le cordon du téléphone et la prise secteur. Ce filtre permet d'empêcher les problèmes liés au bruit et aux noms des appelants provoqués par les interférences DSL. Pour plus d'informations sur les filtres DSL, contactez votre fournisseur DSL.
- La plaque signalétique est située sous la base.

1 Branchez chacune des extrémités de l'adaptateur secteur sur :

- la prise d'entrée DC située sur la partie inférieure de la base ;
- la prise murale.

2 Branchez chacune des extrémités du cordon sur :

- la prise téléphonique située sur la partie inférieure de la base ;
- la prise téléphonique murale.

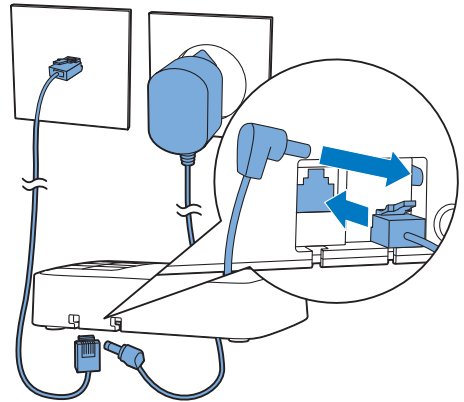

3 Branchez chacune des extrémités de l'adaptateur secteur (pour les versions contenant plusieurs combinés uniquement) sur :

- la prise d'entrée DC située sur la partie inférieure du chargeur du combiné supplémentaire.
- la prise murale.

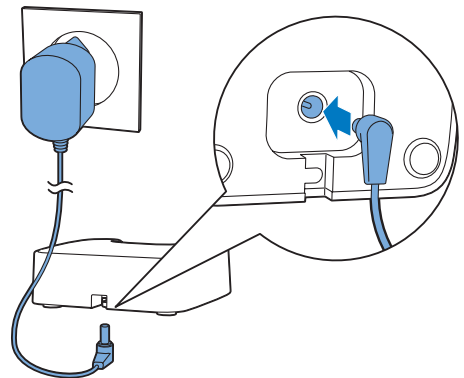

## Installation des batteries fournies

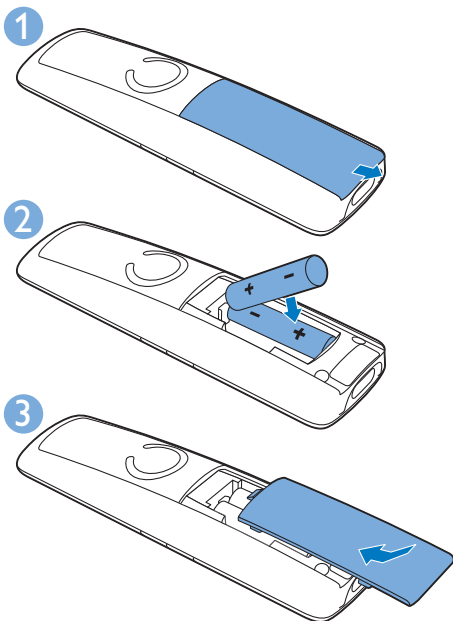

### Attention

- Risque d'explosion ! Tenez les piles à l'abri de toute source de chaleur, des rayons du soleil ou du feu. Ne jetez jamais vos piles dans le feu.
- Utilisez exclusivement les batteries fournies.
- Risque d'impact sur l'autonomie des batteries ! Ne mélangez jamais plusieurs marques ou types de batteries.

### Remarque

- Chargez les piles pendant 8 heures avant la première utilisation.
- Le combiné peut chauffer pendant la recharge des batteries ; il s'agit d'un phénomène normal.

### Avertissement

- Mettez les batteries en place dans le compartiment en veillant à respecter la polarité. Une polarité incorrecte pourrait endommager le produit.

## Configuration du téléphone (selon le pays)

### Sélectionner le pays

Sélectionnez votre pays, puis appuyez sur **[OK]** pour confirmer :

↳ Le réglage du pays est enregistré.

### Remarque

- L'option de réglage du pays varie selon les pays. Si aucun message d'accueil ne s'affiche, cela signifie que le réglage du pays est prédéfini pour votre pays. Vous pouvez alors définir la date et l'heure.

Pour définir la langue, effectuez les étapes suivantes.

- 1** Sélectionnez **[Menu]**.
- 2** Utilisez **◀ / ▶** pour sélectionner , puis appuyez sur **[Sélect]**.
- 3** Sélectionnez **[Langue]**, puis appuyez sur **[OK]** pour confirmer.
- 4** Sélectionnez une langue, puis appuyez sur **[OK]** pour confirmer.  
↳ Le réglage est enregistré.

### Régler la date et l'heure

- 1** Sélectionnez **[Menu]**.
- 2** Utilisez **◀ / ▶** pour sélectionner , puis appuyez sur **[Sélect]**.
- 3** Sélectionnez **[Date et heure]**, puis appuyez sur **[OK]** pour confirmer.
- 4** Sélectionnez **[Régler date]/[Régler heure]**, puis appuyez sur **[OK]** pour confirmer.

- 5 Servez-vous des touches numériques pour entrer la date et l'heure.

#### Remarque

- Si l'heure est au format 12 heures, appuyez sur **\*INT** pour sélectionner **[am]** ou **[pm]** (selon le pays).

- 6 Appuyez sur **[OK]** pour confirmer.

## Régler le format de date et d'heure

- 1 Sélectionnez **[Menu]**.
- 2 Utilisez **◀ / ▶** pour sélectionner **⚙**, puis appuyez sur **[Sélect.]**.
- 3 Sélectionnez **[Date et heure]**, puis appuyez sur **[OK]** pour confirmer.
- 4 Sélectionnez **[Format date]** ou **[Format heure]**.
- 5 Appuyez sur **📅 / 🕒** pour sélectionner **[JJ-MM-AAAA]** ou **[MM-JJ-AAAA]** comme format de date et **[12 heures]** ou **[24 heures]** comme format d'heure. Appuyez sur **[OK]** pour confirmer.  
↳ Le réglage est enregistré.

#### Remarque

- Le réglage du format de la date et de l'heure varie selon le pays.

## Modification du code PIN/secret d'accès à distance

#### Remarque

- Le code PIN/secret par défaut d'accès à distance du répondeur est 0000 ; il est important de le modifier pour garantir la sécurité.

- 1 Sélectionnez **[Menu]**.
- 2 Utilisez **◀ / ▶** pour sélectionner **🔑**, puis appuyez sur **[Sélect.]**.

- 3 Sélectionnez **[Accès distance]** > **[Changer PIN]**, puis appuyez sur **[OK]** pour confirmer.
- 4 Saisissez l'ancien code PIN/secret, puis appuyez sur **[OK]** pour confirmer.
- 5 Saisissez le nouveau code PIN/secret, puis appuyez sur **[OK]** pour confirmer.
- 6 Saisissez une seconde fois le nouveau code PIN/secret, puis appuyez sur **[Enreg.]** pour confirmer.  
↳ Le réglage est enregistré.

## Charge du combiné

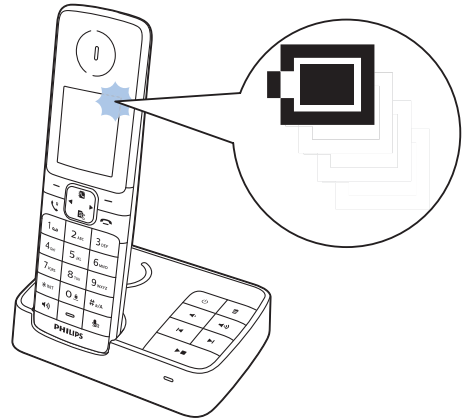

Placez le combiné sur la base pour le mettre en charge. La base émet un bip lorsque vous placez le combiné sur la base.

↳ Le combiné commence à se recharger.

#### Remarque



- Chargez les piles pendant 8 heures avant la première utilisation.
- Le combiné peut chauffer pendant la recharge des batteries ; il s'agit d'un phénomène normal.

Le téléphone est maintenant prêt à être utilisé.

---

## Vérification du niveau de charge de la batterie

L'icône de piles indique le niveau actuel de charge de la batterie.

 Lorsque le combiné n'est pas posé sur la base ou connecté au chargeur, les barres indiquent le niveau de charge de la batterie (élevé à faible).  
 Lorsque le combiné est posé sur la base/branché sur le chargeur, les barres clignotent jusqu'à ce que les piles soient complètement chargées.

 L'icône de pile épuisée clignote. La batterie est faible et doit être rechargée.

Si vous êtes en communication, vous entendez des tonalités d'avertissement lorsque les piles sont presque vides. Le combiné s'éteint automatiquement lorsque les piles sont épuisées.

---

## Qu'est-ce que le mode veille ?

Votre téléphone est en mode veille lorsqu'il n'est pas utilisé. Le nom du combiné, la date, l'heure et le numéro du combiné sont affichés sur l'écran de veille.

---

## Vérification de la réception du signal

 Le nombre de barres indique l'état de la connexion entre le combiné et la base. Le nombre de barres affichées est proportionnel à la qualité de la connexion.

- Assurez-vous que le combiné est en liaison avec la base avant de passer un appel, de prendre un appel ou d'utiliser les différentes fonctions.
- Si vous entendez des tonalités d'avertissement lorsque vous êtes en communication, cela signifie que les piles du combiné sont presque vides ou que le combiné est hors de portée. Rechargez les batteries ou rapprochez le combiné de la base.

---

### Remarque

- Lorsque le mode **ECO+** est activé, la puissance du signal ne s'affiche pas (voir 'Mode ECO+' à la page 30).









---

## Activation/désactivation du combiné

Maintenez la touche  enfoncée pour activer ou désactiver le combiné.









## 4 Icônes du menu principal







Voici un aperçu des options de menu disponibles sur votre D630/D635. Pour une explication détaillée des options de menu, consultez les sections correspondantes dans le manuel d'utilisation.

Icône	Descriptions
	<b>[Répertoire]</b> – Permet d'ajouter, de modifier une entrée, de gérer les entrées du répertoire, etc.
	<b>[Sons]</b> - Permet de régler le volume de sonnerie, la sonnerie, la tonalité, etc.
	<b>[Réglages]</b> - Permet de régler la date et l'heure, le mode Éco, le nom du combiné et la langue d'affichage.
	<b>[Réveil]</b> - Permet de régler l'heure de l'alarme, la tonalité de l'alarme, la répétition de l'alarme.
	<b>[Journal appels]</b> - Conserve l'historique de tous les appels manqués, reçus ou bloqués (pour D630 uniquement).
	<b>[Mode Confiden.]</b> - Bloquer les appels entrants et sortants ou définir le mode silencieux.
	<b>[Services]</b> - Permet de régler la conférence automatique, le préfixe automatique, le type de réseau, l'heure du rappel, l'horloge automatique, les services d'appel, etc. Les services diffèrent d'un pays et d'un réseau à l'autre.
	<b>[Babyphone]</b> - Permet de régler l'alerte sur une ligne externe, un contact du répertoire ou d'autres combinés et le niveau des pleurs de bébé.
	<b>[Répondeur]</b> - Permet de configurer, d'écouter et de supprimer les messages du téléphone, etc. (pour D635 uniquement).

## 5 Icônes

En mode veille, les icônes affichées sur l'écran principal indiquent les fonctions disponibles sur le combiné.

icône	Descriptions
	Lorsque le combiné n'est pas posé sur la base ou connecté au chargeur, les barres indiquent le niveau de charge de la batterie (élevé à faible).
	Lorsque le combiné est sur la base ou le chargeur, les barres défilent jusqu'à ce que la batterie soit complètement chargée.
	L'icône de pile épuisée clignote et vous entendez un signal d'avertissement. La batterie est faible et doit être rechargée.
	Ce symbole indique l'état de la connexion entre le combiné et la base. Le nombre de barres affichées est proportionnel à la puissance du signal.
	Ce symbole clignote lorsque vous avez manqué un appel. Ce symbole s'affiche en continu lorsque vous parcourez la liste des appels manqués et non lus dans le journal des appels, ou lorsque vous parcourez les appels manqués lus dans le journal des appels.
	Ce symbole s'affiche en continu lorsque vous parcourez les appels bloqués dans le journal des appels.
	Ce symbole clignote lorsqu'il y a un appel entrant provenant d'un téléphone mobile
	Ce symbole clignote lorsqu'il y a un appel entrant provenant d'un numéro de domicile.

	Ce symbole clignote lorsqu'il y a un appel entrant provenant d'un numéro professionnel.
	Sonnerie coupée. Le mode silencieux est défini et est dans la période active (le téléphone ne sonne pas).
	Répondeur (D635 uniquement) : ce symbole clignote en cas de nouveau message ou lorsque la mémoire est remplie. Ce symbole s'affiche lorsque le répondeur est activé.
	Ce symbole clignote lorsque vous avez un nouveau message vocal. Ce symbole s'affiche en continu lorsque les messages vocaux apparaissent dans le journal des appels. Le symbole n'apparaît pas si vous n'avez pas de nouveau message vocal.
	Le mode silencieux est activé, mais hors d'une période active.
	Alarme activée.
<b>ECO</b>	Le mode <b>Eco</b> est activé.
<b>ECO+</b>	Le mode <b>ECO+</b> est activé.



# 6 Appels téléphoniques

## Remarque

- En cas de panne de courant, le téléphone ne peut accéder aux services d'urgence.

## Conseil

- Vérifiez la force du signal avant de passer un appel ou pendant une communication.



## Passer un appel

Il y a différentes façons de passer un appel :

- Appel normal
- Appel précomposé
- Appel au moyen de la touche de numérotation rapide

Vous pouvez aussi passer un appel à partir de la liste de rappel (voir 'Recomposer un numéro' à la page 27), de la liste du répertoire (voir 'Appeler depuis le répertoire' à la page 21) et du journal des appels (voir 'Rappeler' à la page 26).

## Appel normal

- 1 Appuyez sur  ou .
- 2 Composez le numéro de téléphone.
  - ↳ L'appel est effectué.
  - ↳ La durée de l'appel en cours s'affiche.

## Appel précomposé

- 1 Composez le numéro de téléphone.
  - Pour effacer un chiffre, appuyez sur **[Suppr.]**.
  - Pour insérer une pause, enfoncez quelques instants la touche **#\*\*A**.

- 2 Appuyez sur  ou  pour lancer l'appel.

## Appel au moyen de la touche de numérotation rapide

Si vous avez déjà pré-enregistré avec la touche de numérotation rapide, maintenez la touche enfoncée pour passer un appel.

## Conseil



- Pour plus d'informations sur la configuration des touches de numérotation rapide, consultez la section « Définir les touches de numérotation rapide » du chapitre « Répertoire ».

## Remarque

- La durée de votre appel en cours s'affiche dans le minuteur d'appel.
- Si vous entendez des tonalités d'avertissement, cela signifie que les piles du combiné sont presque vides ou que le combiné est hors de portée. Rechargez les piles ou rapprochez le combiné de la base.

## Réponse à un appel

Lorsque le téléphone sonne, vous pouvez sélectionner l'une des options suivantes :

- appuyer sur  ou sur  pour prendre l'appel.
- sélectionner **[Transf]** pour renvoyer l'appel entrant vers le répondeur (uniquement pour le modèle D635).
- sélectionner **[Silence]** pour désactiver la sonnerie de l'appel entrant en cours.

## Avertissement

- Lorsque le combiné sonne ou lorsque la fonction mains libres est activée, tenez le combiné éloigné de votre oreille pour éviter tout dommage.



### Remarque

- Le service d'affichage du nom de l'appelant est disponible si vous avez souscrit au service correspondant auprès de votre opérateur.



### Conseil

- En cas d'appel manqué, une notification s'affiche. Le voyant sur le combiné clignote.

## Mettre fin à un appel

Pour mettre fin à un appel :

- appuyez sur ; ou
- Placez le combiné sur la station de base ou la station d'accueil pour la mise en charge.

## Réglage du volume de l'écouteur/du haut-parleur

Appuyez sur / sur le combiné pour régler le volume pendant un appel.

- ↳ Le volume de l'écouteur/du haut-parleur est réglé et le téléphone affiche de nouveau l'écran d'appel.

## Couper le micro

- 1 Appuyez sur pendant un appel.
  - ↳ Le combiné affiche **[Micro coupé]**.
  - ↳ Votre correspondant ne peut plus vous entendre, mais vous pouvez toujours l'entendre.
- 2 Appuyez sur pour réactiver le micro.
  - ↳ Votre correspondant peut de nouveau vous entendre.

## Activer ou désactiver le haut-parleur

Appuyez sur .

## Passer un second appel



### Remarque

- Ce service dépend du réseau utilisé.

- 1 Appuyez sur pendant un appel.
  - ↳ Le premier appel est mis en attente.
- 2 Composez le second numéro.
  - ↳ La communication est établie avec le numéro affiché à l'écran.

## Prendre un deuxième appel



### Remarque

- Ce service dépend du réseau utilisé.

Lorsque vous entendez le signal intermittent indiquant un deuxième appel entrant, vous pouvez prendre cet appel de deux façons :

- 1 Appuyez sur ou sur pour prendre l'appel.
  - ↳ Le premier appel est mis en attente et vous êtes connecté au deuxième appel.
- 2 Appuyez sur et sur pour terminer l'appel en cours et reprendre le premier appel.

## Basculer entre deux appels



### Remarque

- Ce service dépend du réseau utilisé.

Pour basculer d'un correspondant à l'autre, procédez comme suit :

- Appuyez sur  et sur **2<sub>ABC</sub>** ; ou
- Appuyez sur **[Option]** et sélectionnez **[Double appel]**, puis appuyez sur **[OK]**.
  - ↳ L'appel en cours est mis en attente pour vous permettre de prendre le deuxième appel.

---

## Établir un appel de conférence avec des correspondants externes



### Remarque

- Ce service dépend du réseau utilisé. Pour connaître les frais supplémentaires applicables, contactez votre fournisseur d'accès.

Lorsque vous êtes en communication avec deux correspondants, procédez comme suit pour effectuer un appel de conférence :

- Appuyez sur , puis sur **3<sub>DEF</sub>** ; ou
- Appuyez sur **[Option]**, sélectionnez **[Conférence]**, puis appuyez à nouveau sur **[OK]** pour confirmer.
  - ↳ Les deux appels sont alors mis en relation et une conférence est établie.

# 7 Appels internes et appels de conférence

## Remarque

- Cette fonction est disponible uniquement pour les versions à plusieurs combinés.

Un appel interne est un appel vers un autre combiné qui partage la même station de base. Un appel de conférence est une communication entre vous, l'utilisateur d'un autre combiné et des correspondants externes.

## Appeler un autre combiné

### Remarque

- Si deux combinés seulement sont souscrits sur la base, maintenez la touche \***INT** enfoncée pour appeler l'autre combiné.

- 1 Maintenez \***INT** enfoncé.  
↳ Les combinés disponibles sont affichés.
- 2 Sélectionnez un combiné, puis appuyez sur **[OK]** pour confirmer.  
↳ Le combiné sélectionné sonne.
- 3 Appuyez sur la touche **↵** du combiné sélectionné.  
↳ La liaison interne est établie.
- 4 Appuyez sur **[Annul.]** ou sur **↶** pour annuler ou terminer l'appel interne.

### Remarque

- Si le combiné sélectionné est occupé, **[Occupé]** s'affiche sur l'écran du combiné.

## Lorsque vous êtes en communication

Vous pouvez passer d'un combiné à l'autre en cours d'appel :

- 1 Maintenez \***INT** enfoncé.  
↳ Votre correspondant est mis en attente.  
↳ Pour les versions à plusieurs combinés, les combinés disponibles pour l'interphone sont affichés. Passez alors à l'étape 2.
- 2 Sélectionnez un combiné, puis appuyez sur **[OK]** pour confirmer.  
↳ Attendez que le correspondant reprenne l'appel.

## Basculer entre plusieurs appels



Appuyez sur **[Extern]** pour basculer entre un appel externe et un appel interne.

## Passer un appel de conférence



Un appel de conférence est un appel tripartite entre vous, l'utilisateur d'un autre combiné et des correspondants externes. Les deux combinés doivent partager la même base.

## Lors d'un appel externe

- 1 Maintenez la touche \***INT** enfoncée pour émettre un appel interne.  
↳ Votre correspondant est mis en attente.  
↳ Pour les versions à plusieurs combinés, les combinés disponibles pour l'interphone sont affichés. Passez alors à l'étape 2.  
↳ Pour les versions à deux combinés, l'autre combiné sonne. Passez alors à l'étape 3.

- 2 Sélectionnez un combiné, puis appuyez sur **[OK]** pour confirmer.  
↳ Le combiné sélectionné sonne.
- 3 Appuyez sur la touche  du combiné sélectionné.  
↳ La liaison interne est établie.
- 4 Appuyez sur **[Conf.]**.  
↳ Vous êtes maintenant en communication à trois avec un correspondant externe et un combiné sélectionné.
- 5 Appuyez sur  pour mettre fin à l'appel de conférence.

#### Remarque

- Appuyez sur  pour participer à une conférence en cours depuis un autre combiné si  > **[Conférence]** est réglé sur **[Auto]**.

---

## Pendant l'appel de conférence

- 1 Appuyez sur **[Int]** pour mettre l'appel externe en attente et revenir à l'appel interne.  
↳ L'appel externe est mis en attente.
- 2 Appuyez sur **[Conf.]** pour établir à nouveau l'appel de conférence.

#### Remarque

- Si un combiné raccroche pendant l'appel de conférence, l'autre combiné reste connecté à l'appel externe.

# 8 Texte et chiffres

Vous pouvez saisir du texte et des chiffres pour les noms de combinés, les entrées du répertoire et autres éléments de menu.

---

## Saisir du texte et des chiffres

- 1 Appuyez une ou plusieurs fois sur une touche alphanumérique pour entrer le caractère sélectionné.
- 2 Appuyez sur **[Suppr.]** pour effacer un caractère. Maintenez la touche **[Suppr.]** enfoncée pour supprimer tous les caractères. Appuyez sur ◀/▶ pour déplacer le curseur vers la gauche ou vers la droite.
- 3 Appuyez sur **0a** pour ajouter un espace.



### Remarque

- Pour plus d'informations sur le mappage des touches de caractères et de chiffres, consultez le chapitre « Annexe ».

---

## Alterner entre minuscules et majuscules

Par défaut, la première lettre de chaque mot est en majuscule, le reste en minuscules. Appuyez sur **#a/A** pour alterner entre majuscules et minuscules.

# 9 Répertoire

Ce téléphone intègre un répertoire avec une capacité de stockage de 100 entrées. Vous pouvez accéder au répertoire à partir du combiné. La longueur maximale de chaque entrée est de 16 caractères. Chaque entrée peut contenir jusqu'à 3 numéros, chacun d'une longueur maximale de 24 chiffres.

Il y a 9 entrées à accès direct (touches 1 à 9). Selon votre pays, les touches 1 et 2 sont respectivement prédéfinies avec le numéro de la messagerie vocale et le numéro de renseignements de votre fournisseur de services. En mode veille, lorsque vous maintenez l'une de ces touches enfoncée, le numéro de téléphone enregistré est automatiquement composé.





## Remarque

- La mémoire à accès direct est disponible selon les pays.

## Afficher le répertoire

### Remarque

- Vous pouvez afficher la liste de contacts sur un seul combiné à la fois.







- 1 Il existe deux manières d'accéder au répertoire :
  - appuyez sur  ;
  - sélectionnez **[Menu]**. Utilisez  /  pour sélectionner , puis appuyez sur **[Sélect]**.
- 2 Sélectionnez **[Option]** > **[Voir]**, puis appuyez sur **[OK]** pour afficher les informations disponibles.

## Rechercher une entrée





Il y a deux manières de rechercher une entrée dans le répertoire :

- Faire défiler la liste des contacts.
- Entrer le premier caractère du contact.





### Faire défiler la liste des contacts

- 1 Il existe deux manières d'accéder au répertoire :
  - appuyez sur  ;
  - sélectionnez **[Menu]**. Utilisez  /  pour sélectionner , puis appuyez sur **[Sélect]**.
- 2 Appuyez sur  /  pour parcourir les entrées de la liste de contacts.

### Entrer le premier caractère d'un nom de contact.

- 1 Il existe deux manières d'accéder au répertoire :
  - appuyez sur  ;
  - sélectionnez **[Menu]**. Utilisez  /  pour sélectionner , puis appuyez sur **[Sélect]**.
- 2 Appuyez sur la touche alphanumérique correspondant au caractère.
  - ↳ La première entrée qui commence par ce caractère apparaît.

## Appeler depuis le répertoire





- 1 Il existe deux manières d'accéder au répertoire :
  - appuyez sur  ;
  - sélectionnez **[Menu]**. Utilisez  /  pour sélectionner , puis appuyez sur **[Sélect]**.
- 2 Sélectionnez un contact dans la liste du répertoire.

3 Appuyez sur  ou  pour passer l'appel.

## Accéder au répertoire pendant un appel

- 1 Appuyez sur la touche **[Option]**, puis sélectionnez **[Répertoire]**.
- 2 Appuyez sur **[OK]** pour confirmer.
- 3 Sélectionnez un contact, appuyez sur **[Option]**, puis appuyez sur **[Voir]** pour afficher le numéro.



## Ajouter une entrée

- 1 Il existe deux manières d'accéder au répertoire :
  - appuyez sur  ;
  - sélectionnez **[Menu]**. Utilisez  /  pour sélectionner , puis appuyez sur **[Sélect]**.
- 2 Sélectionnez **[Option]**> **[Ajouter nouv.]**, puis appuyez sur **[OK]** pour confirmer.
- 3 Entrez le nom, puis appuyez sur **[OK]** pour confirmer.
- 4 Saisissez le numéro de téléphone portable, le numéro du domicile et/ou le numéro du bureau, puis appuyez sur **[Enreg.]** pour confirmer.  
↳ La nouvelle entrée est enregistrée.





### Conseil

- Si la mémoire de votre répertoire est pleine, un message de notification s'affiche. Vous devez alors effacer des entrées pour en ajouter de nouvelles.
- Enfonchez quelques instants la touche **#\*#** pour insérer une pause.
- Appuyez sur **#\*#** pour alterner entre majuscules et minuscules.

### Remarque

- Appuyez sur **[Suppr.]** pour effacer le caractère.
- Appuyez sur  /  pour déplacer le curseur vers la gauche ou vers la droite.
- Vous pouvez enregistrer jusqu'à 3 numéros pour chaque entrée du répertoire.

## Modifier une entrée

- 1 Il existe deux manières d'accéder au répertoire :
  - appuyez sur  ;
  - sélectionnez **[Menu]**. Utilisez  /  pour sélectionner , puis appuyez sur **[Sélect]**.
- 2 Sélectionnez **[Option]**> **[Éditer]**, puis appuyez sur **[OK]** pour confirmer.
- 3 Sélectionnez un contact, puis appuyez sur **[OK]** pour confirmer.
- 4 Modifiez le nom, puis appuyez sur **[OK]** pour confirmer.
- 5 Sélectionnez le numéro du téléphone portable/domicile/bureau, puis appuyez sur **[OK]** pour confirmer.
- 6 Modifiez le numéro, puis appuyez sur **[Enreg.]** pour confirmer.  
↳ L'entrée est enregistrée.





## Définir la mélodie personnalisée

Vous pouvez personnaliser la mélodie émise lorsqu'un des contacts du répertoire vous appelle.

### Remarque

- Assurez-vous d'avoir souscrit au service d'identification de l'appelant avant d'utiliser cette fonctionnalité.









- 1 Il existe deux manières d'accéder au répertoire :
  - appuyez sur  ;
  - sélectionnez **[Menu]**. Utilisez  /  pour sélectionner , puis appuyez sur **[Sélect]**.
- 2 Sélectionnez un contact, puis appuyez sur **[Option]** > **[Sélect mélodie]**.
- 3 Appuyez sur **[OK]** pour régler ou changer la mélodie associée au contact.
- 4 Sélectionnez une mélodie pour le contact, puis appuyez sur **[OK]** pour confirmer.
  - ↳ La mélodie est réglée.

---

## Définir les touches de numérotation rapide





Vous pouvez attribuer et enregistrer le numéro de votre contact à une touche. Vous pourrez ainsi maintenir cette touche enfoncée en mode veille pour composer le numéro de téléphone enregistré automatiquement.

- 1 Il existe deux manières d'accéder au répertoire :
  - appuyez sur  ;
  - sélectionnez **[Menu]**. Utilisez  /  pour sélectionner , puis appuyez sur **[Sélect]**.
- 2 Sélectionnez un contact, appuyez sur **[Option]** > **[Voir]** > **[Option]** > **[Numéro rapide]**, puis sur **[OK]** pour confirmer.
- 3 Appuyez sur  /  pour sélectionner et attribuer le contact à un emplacement disponible, puis appuyez sur **[OK]** pour confirmer.
  - ↳ La touche de numérotation rapide est définie.

---

## Supprimer une entrée





- 1 Il existe deux manières d'accéder au répertoire :

- Appuyez sur  ;
- sélectionnez **[Menu]**. Utilisez  /  pour sélectionner , puis appuyez sur **[Sélect]**.

- 2 Sélectionnez un contact, puis appuyez sur **[Option]** > **[Supprimer]**. Appuyez sur **[OK]** pour confirmer.
  - ↳ Une demande de confirmation s'affiche sur le combiné.
- 3 Sélectionnez **[OK]** pour confirmer.
  - ↳ L'entrée est supprimée.

---





## Supprimer toutes les entrées

- 1 Il existe deux manières d'accéder au répertoire :
  - Appuyez sur  ;
  - sélectionnez **[Menu]**. Utilisez  /  pour sélectionner , puis appuyez sur **[Sélect]**.
- 2 Sélectionnez **[Option]** > **[Supprimer tout]**.
- 3 Appuyez sur **[OK]** pour confirmer.
  - ↳ Une demande de confirmation s'affiche sur le combiné.
- 4 Appuyez sur **[OK]** pour confirmer.
  - ↳ Toutes les entrées sont supprimées.

---

## Ajouter un contact à la liste des exceptions

Vous pouvez sélectionner un contact à ajouter à la liste des exceptions. Lorsqu'un contact faisant partie de la liste des exceptions vous appelle, le téléphone sonne immédiatement, même en mode silencieux.

- 1 Il existe deux manières d'accéder au répertoire :
  - appuyez sur  ;
  - sélectionnez **[Menu]**. Utilisez  /  pour sélectionner , puis appuyez sur **[Sélect]**.

- 2 Sélectionnez un contact, puis sélectionnez [Option] > [Déf. exception] > [Activé].
- 3 Appuyez sur [OK] pour confirmer.  
↳ Le réglage est enregistré.



#### Conseil

- Pour de plus amples informations sur le réglage du mode silencieux et l'exclusion de contacts du mode silencieux, consultez le chapitre « Mode de confidentialité », section « Mode silence ».



# 10 Journal des appels

Le journal des appels conserve l'historique de tous les appels entrants : manqués, reçus et bloqués. L'historique des appels entrants mémorise le nom et le numéro de l'appelant ainsi que la date et l'heure de l'appel. Cette fonction n'est disponible que si vous avez souscrit au service d'affichage du nom de l'appelant auprès de votre opérateur. Ce téléphone peut conserver jusqu'à 50 entrées d'appel. L'icône du journal sur le combiné clignote pour signaler les appels manqués. Si l'appelant autorise l'affichage de son identité, son nom ou son numéro apparaît. La liste des appels est classée par ordre chronologique, en commençant par l'appel reçu le plus récent.

## Remarque

- Avant d'effectuer un rappel directement depuis la liste des appels, vérifiez que le numéro de la liste d'appels est valide.

Les icônes affichées à l'écran vous indiquent si vous avez reçu/manqué/bloqué des appels.

Icônes	Description
	Ce symbole clignote lorsque vous avez manqué un appel. Ce symbole s'affiche en continu lorsque vous parcourez la liste des appels manqués et non lus dans le journal des appels, ou lorsque vous parcourez les appels manqués lus dans le journal des appels.
	Ce symbole s'affiche en continu lorsque vous parcourez les appels bloqués dans le journal des appels.

## Type de listes d'appels

Vous pouvez définir si vous pouvez voir tous les appels entrants ou uniquement les appels manqués du journal des appels.



## Remarque

- Cette fonction est disponible en fonction du pays sélectionné.

## Sélectionner le type de liste d'appels

- 1 Sélectionnez **[Menu]**.
- 2 Utilisez ◀ / ▶ pour sélectionner , puis appuyez sur **[Sélect]**.
- 3 Sélectionnez **[Typ liste app.]**, puis appuyez sur **[OK]** pour confirmer.
- 4 Sélectionnez une option, puis appuyez sur **[OK]** pour confirmer.

## Afficher la liste des appels

- 1 Il y a différentes façons d'accéder au journal des appels :
  - Pour le D630, appuyez sur  en mode veille ou sélectionnez **[Menu]** >  sur l'écran du menu principal.
  - Pour le D635, appuyez sur  en mode veille puis sélectionnez **[Appel entrant]**.  
↳ Le journal des appels entrants apparaît.
- 2 Sélectionnez une entrée, puis sélectionnez **[Option]** > **[Voir]** > **[OK]** pour afficher les informations disponibles.

---

## Enregistrer un appel dans le répertoire

- 1 Il y a différentes façons d'accéder au journal des appels :
  - Pour le D630, appuyez sur **☰** en mode veille ou sélectionnez **[Menu]** > **☰** sur l'écran du menu principal.
  - Pour le D635, appuyez sur **☰** en mode veille puis sélectionnez **[Appel entrant]**.↳ Le journal des appels entrants apparaît.
- 2 Sélectionnez une entrée, puis sélectionnez **[Option]**.
- 3 Sélectionnez **[Enreg. numéro]**, puis appuyez sur **[OK]** pour confirmer.
- 4 Saisissez ou modifiez le nom, puis appuyez sur **[OK]** pour confirmer.
- 5 Sélectionnez un type de numéro (portable/domicile/bureau), puis appuyez sur **[OK]** pour confirmer.
- 6 Modifiez le numéro, puis appuyez sur **[Enreg.]** pour confirmer.  
↳ L'entrée est enregistrée.

---

## Rappeler

- 1 Il y a différentes façons d'accéder au journal des appels :
  - Pour le D630, appuyez sur **☰** en mode veille ou sélectionnez **[Menu]** > **☰** sur l'écran du menu principal.
  - Pour le D635, appuyez sur **☰** en mode veille puis sélectionnez **[Appel entrant]**.↳ Le journal des appels entrants apparaît.
- 2 Sélectionnez une entrée dans la liste.
- 3 Appuyez sur **☎** pour passer l'appel.

---

## Supprimer une entrée dans le journal des appels

- 1 Il y a différentes façons d'accéder au journal des appels :
  - Pour le D630, appuyez sur **☰** en mode veille ou sélectionnez **[Menu]** > **☰** sur l'écran du menu principal.
  - Pour le D635, appuyez sur **☰** en mode veille puis sélectionnez **[Appel entrant]**.↳ Le journal des appels entrants apparaît.
- 2 Sélectionnez une entrée, puis sélectionnez **[Option]**.
- 3 Sélectionnez **[Supprimer]**, puis appuyez sur **[OK]** pour confirmer.  
↳ Une demande de confirmation s'affiche sur le combiné.
- 4 Appuyez sur **[OK]** pour confirmer.  
↳ L'entrée est supprimée.

---

## Supprimer tous les appels

- 1 Il y a différentes façons d'accéder au journal des appels :
  - Pour le D630, appuyez sur **☰** en mode veille ou sélectionnez **[Menu]** > **☰** sur l'écran du menu principal.
  - Pour le D635, appuyez sur **☰** en mode veille puis sélectionnez **[Appel entrant]**.↳ Le journal des appels entrants apparaît.
- 2 Sélectionnez **[Option]** > **[Supprimer tout]**, puis appuyez sur **[OK]** pour confirmer.  
↳ Une demande de confirmation s'affiche sur le combiné.
- 3 Appuyez sur **[OK]** pour confirmer.  
↳ Toutes les entrées sont supprimées.

# 11 Liste de rappel

La liste de rappel conserve l'historique des appels composés. Elle indique le nom et/ou le numéro des contacts que vous avez appelés. Ce téléphone peut conserver 20 entrées de rappel.

---

## Afficher la liste des Bis

Sélectionnez **[Bis]**.

---

## Enregistrer une entrée des Bis dans le répertoire

- 1 Appuyez sur **[Bis]** pour afficher la liste des Bis composés.
- 2 Sélectionnez un entrée, puis appuyez sur **[Option]** pour confirmer.
- 3 Sélectionnez **[Enreg. numéro]**, puis appuyez sur **[OK]** pour confirmer.
- 4 Saisissez ou modifiez le nom, puis appuyez sur **[OK]** pour confirmer.
- 5 Sélectionnez un type de numéro (portable/domicile/bureau), puis appuyez sur **[OK]** pour confirmer.
- 6 Modifiez le numéro, puis appuyez sur **[Enreg.]** pour confirmer.  
↳ L'entrée est enregistrée.

---

## Recomposer un numéro

- 1 Appuyez sur **[Bis]**.
- 2 Sélectionnez le numéro à recomposer. Appuyez sur **↶**.  
↳ L'appel est effectué.

---

## Accéder à la liste de rappel pendant un appel

- 1 Appuyez sur la touche **[Option]**, puis sélectionnez **[Rappeler]**.
- 2 Appuyez sur **[OK]** pour confirmer.

---

## Supprimer une entrée des Bis

- 1 Appuyez sur **[Bis]** pour afficher la liste des Bis composés.
- 2 Sélectionnez un entrée, puis appuyez sur **[Option]** pour confirmer.
- 3 Sélectionnez **[Supprimer]**, puis appuyez sur **[OK]** pour confirmer.  
↳ Une demande de confirmation s'affiche sur le combiné.
- 4 Appuyez sur **[OK]** pour confirmer.  
↳ L'entrée est supprimée.

---

## Supprimer toutes les entrées des Bis

- 1 Appuyez sur **[Bis]** pour afficher la liste des Bis composés.
- 2 Sélectionnez **[Option]> [Supprimer tout]**, puis appuyez sur **[OK]** pour confirmer.  
↳ Une demande de confirmation s'affiche sur le combiné.
- 3 Appuyez sur **[OK]** pour confirmer.  
↳ Toutes les entrées sont supprimées.

# 12 Paramètres son

## Volume de la sonnerie du combiné

Vous avez le choix entre 5 niveaux de volume de sonnerie ou un niveau progressif (la sonnerie commence doucement et devient de plus en plus forte tant que vous ne répondez pas à l'appel).

- 1 Sélectionnez **[Menu]**.
- 2 Utilisez ◀ / ▶ pour sélectionner «», puis appuyez sur **[Sélect]**.
- 3 Sélectionnez **[Vol. sonnerie]**, puis appuyez sur **[OK]** pour confirmer.
- 4 Sélectionnez un niveau de volume, puis appuyez sur **[OK]** pour confirmer.  
↳ Le réglage est enregistré.



### Conseil

- Lorsque vous coupez la sonnerie, 🎵 s'affiche à l'écran.

## Sonnerie du combiné pour les appels internes

Vous pouvez choisir parmi 11 sonneries pour les appels internes.

- 1 Sélectionnez **[Menu]**.
- 2 Utilisez ◀ / ▶ pour sélectionner «», puis appuyez sur **[Sélect]**.
- 3 Sélectionnez **[Sonnerie int.]**, puis appuyez sur **[OK]** pour confirmer.
- 4 Sélectionnez une sonnerie, puis appuyez sur **[OK]** pour confirmer.  
↳ Le réglage est enregistré.

## Sonnerie du combiné pour les appels externes

Vous pouvez choisir parmi 11 sonneries pour les appels externes.

- 1 Sélectionnez **[Menu]**.
- 2 Utilisez ◀ / ▶ pour sélectionner «», puis appuyez sur **[Sélect]**.
- 3 Sélectionnez **[Sonnerie ext.]**, puis appuyez sur **[OK]** pour confirmer.
- 4 Sélectionnez une sonnerie, puis appuyez sur **[OK]** pour confirmer.  
↳ Le réglage est enregistré.

## Bips des touches

Le bip des touches est le son émis lorsque vous appuyez sur les touches du combiné.

- 1 Sélectionnez **[Menu]**.
- 2 Utilisez ◀ / ▶ pour sélectionner «», puis appuyez sur **[Sélect]**.
- 3 Sélectionnez **[Bip touches]**, puis appuyez sur **[OK]** pour confirmer.
- 4 Sélectionnez **[Activé]/[Désactivé]**, puis appuyez sur **[OK]** pour confirmer.  
↳ Le réglage est enregistré.

## Réglages bips chargeur

Les bips chargeur sont le son émis lorsque vous placez le combiné sur la base ou le chargeur.

- 1 Sélectionnez **[Menu]**.
- 2 Utilisez ◀ / ▶ pour sélectionner «», puis appuyez sur **[Sélect]**.
- 3 Sélectionnez **[Bip base]**, puis appuyez sur **[OK]** pour confirmer.
- 4 Sélectionnez **[Activé]/[Désactivé]**, puis appuyez sur **[OK]** pour confirmer.  
↳ Le réglage est enregistré.

---

## Régler la tonalité de la batterie

La tonalité de la batterie est le son émis lorsque la batterie est faible et doit être rechargée.

- 1 Sélectionnez **[Menu]**.
- 2 Utilisez ◀ / ▶ pour sélectionner «», puis appuyez sur **[Sélect]**.
- 3 Sélectionnez **[Tonalité batt.]**, puis appuyez sur **[OK]** pour confirmer.
- 4 Sélectionnez **[Activé]/[Désactivé]**, puis appuyez sur **[OK]** pour confirmer.  
↳ Le réglage est enregistré.

---

## Régler le profil des sons

Vous pouvez régler le son de l'écouteur ou du mode mains libres en choisissant entre 3 profils différents.

- 1 Sélectionnez **[Menu]**.
- 2 Utilisez ◀ / ▶ pour sélectionner «», puis appuyez sur **[Sélect]**.
- 3 Sélectionnez **[Profil sonore]**, puis appuyez sur **[OK]** pour confirmer.
- 4 Sélectionnez un profil, puis appuyez sur **[OK]** pour confirmer.  
↳ Le réglage est enregistré.

---

## Accéder au profil des sons pendant un appel

Appuyez sur **[Son]** une ou plusieurs fois pour modifier le profil sonore pendant un appel.

# 13 Paramètres du téléphone

Vous pouvez personnaliser les paramètres de votre téléphone.

## Paramètres d'affichage

Vous pouvez modifier l'affichage du téléphone en mode veille.

### Définir la luminosité

Vous pouvez définir la luminosité de l'écran du combiné sur différents niveaux.

- 1 Sélectionnez **[Menu]**.
- 2 Utilisez ◀/▶ pour sélectionner , puis appuyez sur **[Sélect]**.
- 3 Sélectionnez **[Ecran]> [Luminosité]**, puis appuyez sur **[OK]** pour confirmer.
- 4 Sélectionnez une option, puis appuyez sur **[OK]** pour confirmer.

### Définir le rétroéclairage de l'écran LCD

Vous pouvez définir le rétroéclairage de l'écran LCD et le clignotement du pavé numérique lorsque le téléphone sonne.

- 1 Sélectionnez **[Menu]**.
- 2 Utilisez ◀/▶ pour sélectionner , puis appuyez sur **[Sélect]**.
- 3 Sélectionnez **[Ecran]> [Alerte vis.]**, puis appuyez sur **[OK]** pour confirmer.
- 4 Sélectionnez **[Clignot. act.]/[Clignot. dés.]**, puis appuyez sur **[OK]** pour confirmer.  
↳ Le réglage est enregistré.

## Eco mode (Mode éco.)

Le mode **Eco** réduit la puissance de transmission du combiné et de la base lorsque vous êtes en ligne et lorsque le téléphone est en mode veille.

- 1 Sélectionnez **[Menu]**.
- 2 Utilisez ◀/▶ pour sélectionner , puis appuyez sur **[Sélect]**.
- 3 Sélectionnez **[Mode Éco]**, puis appuyez sur **[OK]** pour confirmer.
- 4 Sélectionnez **[Activé]/[Désactivé]** et appuyez sur **[OK]** pour confirmer.  
↳ Le réglage est enregistré.  
↳ **eco** s'affiche en mode veille.

### Remarque

- Lorsque le mode **ECO** est défini sur **[Activé]**, la portée de connexion entre le combiné et la base peut être réduite.

## Mode ECO+

Lorsque le mode **ECO+** est activé, il élimine la puissance de transmission du combiné et de la base en mode veille.

- 1 Sélectionnez **[Menu]**.
- 2 Utilisez ◀/▶ pour sélectionner , puis appuyez sur **[Sélect]**.
- 3 Sélectionnez **[Mode ÉCO+]**, puis appuyez sur **[OK]** pour confirmer.
- 4 Sélectionnez **[Activé]/[Désactivé]** et appuyez sur **[OK]** pour confirmer.  
↳ Le réglage est enregistré.



## Remarque

- Pour que le mode **ECO+** fonctionne correctement, assurez-vous que tous les combinés inscrits à la base sont des modèles D630/D635.
- Lorsque le mode **ECO+** est activé, la durée de veille est réduite. Ceci s'explique par le fait qu'en mode **ECO+**, la base ne transmet pas de signal en mode veille ; le combiné doit donc « écouter » plus fréquemment les signaux de la base pour détecter des appels entrants ou d'autres requêtes de la base. La durée qu'il faut au combiné pour accéder à des fonctions telles que la configuration d'appel, le journal des appels, le mode recherche du combiné et le répertoire est également plus longue. Le combiné ne vous avertira pas de lier la perte en cas de perte de puissance ou de déplacement hors de portée.

Le tableau suivant décrit la signification des différents statuts qui apparaissent sur l'écran du combiné avec différents réglages pour les modes **Eco** et **ECO+**.

Mode <b>Eco</b>	Mode <b>ECO+</b>	L'icône du combiné s'affiche
[Désactivé]	[Désactivé]	<b>eco</b> et <b>eco+</b> sont éteints.
[Désactivé]	[Activé]	<b>eco+</b> s'affiche uniquement après que le mode <b>ECO+</b> est activé en mode veille.
[Activé]	[Désactivé]	<b>eco</b> (Présélection mémorisée) s'affiche.
[Activé]	[Activé]	<b>eco</b> s'affiche et passe en <b>eco+</b> lorsque le mode <b>ECO+</b> est activé en mode veille.

## Nom du combiné

Le nom du combiné peut contenir 16 caractères.

- 1 Sélectionnez **[Menu]**.

- 2 Utilisez ◀/▶ pour sélectionner ⚙, puis appuyez sur **[Sélect]**.
- 3 Sélectionnez **[Nom du tél]**, puis appuyez sur **[OK]** pour confirmer.
- 4 Saisissez ou modifiez le nom. Pour effacer un caractère, sélectionnez **[Suppr.]**.
- 5 Appuyez sur **[Enreg.]** pour confirmer.  
↳ Le réglage est enregistré.

## Remarque

- Vous pouvez voir le nom du combiné en mode veille uniquement après l'avoir défini via ce menu.

## Régler la date et l'heure

Pour plus d'informations, reportez-vous à « Régler la date et l'heure » et « Régler le format de date et d'heure » dans la section « Mise en route ».

## Langue d'affichage

### Remarque

- Cette fonction n'est disponible que sur les modèles multilingues.
- Les langues proposées varient d'un pays à l'autre.

- 1 Sélectionnez **[Menu]**.
- 2 Utilisez ◀/▶ pour sélectionner ⚙, puis appuyez sur **[Sélect]**.
- 3 Sélectionnez **[Langue]**, puis appuyez sur **[OK]** pour confirmer.
- 4 Sélectionnez une langue, puis appuyez sur **[OK]** pour confirmer.  
↳ Le réglage est enregistré.

# 14 Réveil

Votre téléphone est équipé d'un réveil intégré. Procédez comme suit pour régler le réveil.

## Régler le réveil

- 1 Sélectionnez **[Menu]**.
- 2 Utilisez ◀ / ▶ pour sélectionner ⌚, puis appuyez sur **[Sélect]**.
- 3 Sélectionnez **[Act./désact.]** > **[Activé]/[Désactivé]**, puis appuyez sur **[OK]** pour confirmer.
- 4 Sélectionnez **[Heure alarme]**, puis appuyez sur **[OK]** pour confirmer.
- 5 Saisissez l'heure de l'alarme, puis appuyez sur **[OK]** pour confirmer.
- 6 Sélectionnez **[Répétition]**, puis appuyez sur **[OK]** pour confirmer.
- 7 Sélectionnez une occurrence d'alarme, puis appuyez sur **[OK]** pour confirmer.
- 8 Sélectionnez **[Mélodie réveil]**, puis appuyez sur la touche **[OK]**.
- 9 Sélectionnez une mélodie parmi les options, puis appuyez sur **[OK]** pour confirmer.  
↳ L'alarme est maintenant réglée et l'écran affiche ⌚ .



### Conseil

- Appuyez sur \*INT pour basculer entre **[am]/[pm]** (selon le pays).

## Arrêt du réveil

### Avant le déclenchement de l'alarme

- 1 Sélectionnez **[Menu]**.
- 2 Utilisez ◀ / ▶ pour sélectionner ⌚, puis appuyez sur **[Sélect]**.
- 3 Sélectionnez **[Act./désact.]** > **[Désactivé]**, puis appuyez sur **[OK]** pour confirmer.  
↳ Le réglage est enregistré.

### Lorsque le réveil sonne

- Appuyez sur **[Désact]** pour désactiver l'alarme.
- Appuyez sur **[Répét.]** (ou n'importe quelle touche sauf **[Désact]**) pour répéter l'alarme.  
↳ Le réveil se met à nouveau en marche après 5 minutes. Lorsque vous avez activé 3 fois la répétition du réveil, celle-ci se désactive.

# 15 Mode de confidentialité

Vous pouvez accéder au mode de confidentialité pour bloquer les appels sortants et entrants.

## Blocage des appels sortants

Vous pouvez bloquer des appels sortants, comme les appels vers l'étranger ou les hotlines indésirables, en bloquant les appels dont le numéro commence par certains chiffres. Vous pouvez créer 4 séries de numéros à 4 chiffres maximum pour chaque série de numéros. Lorsque vous passez un appel dont le numéro commence par l'une de ces 4 séries de numéros, l'appel sortant est bloqué.

### Activer/désactiver le mode de blocage des appels sortants

- 1 Sélectionnez **[Menu]**.
- 2 Utilisez **◀/▶** pour sélectionner **ℳ**, puis appuyez sur **[Sélect]**.
- 3 Saisissez le code PIN/secret pour le blocage des appels sortants. Le code PIN/secret par défaut est 0000. Appuyez sur **[OK]** pour confirmer.
- 4 Sélectionnez **[Filtre sortant] > [Mode blocage] > [Activé]/[Désactivé]**, puis appuyez sur **[OK]** pour confirmer.  
↳ Le réglage est enregistré.

### Ajouter des numéros à la liste de blocage des appels sortants

- 1 Sélectionnez **[Menu]**.
- 2 Utilisez **◀/▶** pour sélectionner **ℳ**, puis appuyez sur **[Sélect]**.

- 3 Saisissez le code PIN/secret pour le blocage des appels sortants. Le code par défaut est 0000. Appuyez sur **[OK]** pour confirmer.
- 4 Sélectionnez **[Filtre sortant] > [Numéro blocage]**, puis appuyez sur **[OK]** pour confirmer.
- 5 Sélectionnez un numéro de la liste, puis appuyez sur **[OK]** pour confirmer.
- 6 Modifiez le numéro, puis appuyez sur **[OK]** pour confirmer.  
↳ Le réglage est enregistré.

## Blocage des appels entrants

Il y a deux façons de bloquer les appels entrants :

- bloquer les appels anonymes ;
- créer une liste noire.

### Remarque

- Vérifiez que vous avez souscrit au service d'affichage du nom de l'appelant avant d'utiliser cette fonction.

### Bloquer des appels anonymes

Vous pouvez bloquer des appels anonymes afin de limiter les appels indésirables, comme les appels de téléprospecteurs.

- 1 Sélectionnez **[Menu]**.
- 2 Utilisez **◀/▶** pour sélectionner **ℳ**, puis appuyez sur **[Sélect]**.
- 3 Saisissez le code PIN/secret pour le blocage des appels entrants. Le code par défaut est 0000. Appuyez sur **[OK]** pour confirmer.
- 4 Sélectionnez **[Filtre entrant] > [Appel anonyme] > [Activé]/[Désactivé]**, puis appuyez sur **[OK]** pour confirmer.  
↳ Le réglage est enregistré.

## Liste noire

Vous pouvez mettre des numéros sur liste noire pour bloquer les appels entrants provenant de numéros indésirables. Vous pouvez créer 4 séries de numéros à 24 chiffres maximum pour chaque série de numéros. En cas d'appel entrant commençant par l'une de ces 4 séries de numéros, la sonnerie est désactivée.



### Remarque

- Le nom du contact dans le répertoire ne s'affiche pas si le numéro de ce contact figure dans la liste noire.

### Activation/Désactivation de la liste noire

- 1 Sélectionnez **[Menu]**.
- 2 Utilisez **◀ / ▶** pour sélectionner %, puis appuyez sur **[Sélect]**.
- 3 Saisissez le code PIN/secret pour le blocage des appels entrants. Le code par défaut est 0000. Appuyez sur **[OK]** pour confirmer.
- 4 Sélectionnez **[Filtre entrant] > [Liste noire] > [Mode blocage] > [Activé]/[Désact]**, puis appuyez sur **[OK]** pour confirmer.  
↳ Le réglage est enregistré.

### Création d'une liste noire

- 1 Sélectionnez **[Menu]**.
- 2 Utilisez **◀ / ▶** pour sélectionner %, puis appuyez sur **[Sélect]**.
- 3 Saisissez le code PIN/secret pour le blocage des appels entrants. Le code par défaut est 0000. Appuyez sur **[OK]** pour confirmer.
- 4 Sélectionnez **[Filtre entrant] > [Liste noire] > [Numéro blocage]**, puis appuyez sur **[OK]** pour confirmer.
- 5 Entrez le numéro, puis appuyez sur **[OK]** pour confirmer.  
↳ Le réglage est enregistré.

## Mode silencieux

Vous pouvez régler votre téléphone en mode silencieux et activer ce mode pour une durée spécifique, lorsque vous ne voulez pas être dérangé. Lorsque le mode silencieux est activé, votre téléphone ne sonne pas et aucune alerte ni aucun son n'est émis.



### Remarque

- Lorsque vous appuyez sur **••** pour rechercher votre combiné ou lorsque vous activez l'alarme, votre téléphone envoie toujours l'alerte même lorsque le mode silencieux est activé.

- 1 Sélectionnez **[Menu]**.
- 2 Utilisez **◀ / ▶** pour sélectionner %, puis appuyez sur **[Sélect]**.
- 3 Sélectionnez **[Mode silence]**, puis appuyez sur **[OK]** pour confirmer.
- 4 Sélectionnez **[Act./désact.] > [Activé]/[Désactivé]**, puis appuyez sur **[OK]** pour confirmer.  
↳ Le réglage est enregistré.
- 5 Sélectionnez **[Début et fin]**, puis appuyez sur **[OK]** pour confirmer.
- 6 Réglez l'heure, puis appuyez sur **[OK]** pour confirmer.  
↳ Le réglage est enregistré.



### Remarque

- Lorsque le mode silencieux est réglé sur **[Activé]**, le symbole **🔕** s'affiche. **🔕** s'affiche pendant la durée programmée pour le mode silencieux.

---

## Exclure des contacts du mode silencieux

Vous pouvez sélectionner la longueur du nombre de sonneries et définir les contacts devant être exclus du répertoire. Le retard de sonnerie correspond au nombre de sonneries désactivées avant que la sonnerie du téléphone ne retentisse.

- 1 Sélectionnez **[Menu]**.
- 2 Utilisez ◀ / ▶ pour sélectionner %, puis appuyez sur **[Sélect]**.
- 3 Sélectionnez **[Mode silence]**, puis appuyez sur **[OK]** pour confirmer.
- 4 Sélectionnez **[Exception]**. Vous pouvez ensuite choisir parmi ces deux options :
  - Sélectionnez **[Act./désact.]** > **[Activé]/[Désactivé]** pour activer ou désactiver le mode silencieux, puis appuyez sur **[OK]** pour confirmer.
  - Sélectionnez **[Nbre sonneries]**, puis une option.
- 5 Appuyez sur **[OK]** pour confirmer.  
↳ Le réglage est enregistré.

### Remarque

- Si **[Exception]** est réglé sur **[Activé]** et si l'option **[Nbre sonneries]** est sélectionnée, le combiné ne sonne qu'après le nombre de sonneries défini.
- Assurez-vous que le contact sous l'option **[Déf. exception]** du menu du répertoire est réglé sur **[Activé]** avant de l'exclure du mode silencieux.

---

## Modifier le code PIN/secret pour le mode de confidentialité

- 1 Sélectionnez **[Menu]**.
- 2 Utilisez ◀ / ▶ pour sélectionner %, puis appuyez sur **[Sélect]**.
- 3 Saisissez l'ancien code PIN/secret. Le code par défaut est 0000. Appuyez sur **[OK]** pour confirmer.
- 4 Sélectionnez **[Changer PIN]**, puis appuyez sur **[OK]** pour confirmer.
- 5 Saisissez le nouveau code PIN/secret, puis appuyez sur **[OK]** pour confirmer.
- 6 Saisissez une seconde fois le nouveau code PIN/secret, puis appuyez sur **[OK]** pour confirmer.  
↳ Le réglage est enregistré.

# 16 Écoute-bébé



Vous pouvez utiliser votre téléphone comme écoute-bébé. Le combiné peut être réglé comme écoute-bébé. Il envoie une alerte à l'unité-parents (qui peut être un combiné supplémentaire ou une ligne externe) si le niveau sonore dépasse le seuil défini.

## ! Attention

- Veillez à ce que l'unité bébé cordon ligne d'alimentation soient toujours hors de portée du bébé.
- Placez l'unité bébé à au moins 1 mètre mais à moins de 2 mètres du bébé.



## Activer/désactiver l'unité bébé

- 1 Sélectionnez **[Menu]**.
- 2 Utilisez ◀ / ▶ pour sélectionner , puis appuyez sur **[Sélect]**.
- 3 Sélectionnez **[Activer]**, puis appuyez sur **[OK]** pour confirmer:
  - ↳ L'unité bébé est activée. 
  - (Présélection mémorisée) s'affiche.

## ☰ Remarque

- Lorsque le mode écoute-bébé est activé, l'unité bébé ne sonne pas lors d'un appel entrant.

## ✳ Conseil

- Si vous n'avez pas défini l'unité parents, un message de notification s'affiche. Vous êtes ensuite invité à sélectionner la destination de l'alerte : lignes externes ou un autre combiné. Pour plus d'informations, voir la section suivante.
- Pour quitter le menu de l'écoute-bébé, appuyez sur **[Désact]**.

## Envoi d'une alerte

Vous pouvez envoyer une alerte aux autres combinés dans la maison ou sur une ligne externe. La ligne externe peut être un téléphone portable ou une autre ligne fixe hors de la maison.

## ☰ Remarque

- Assurez-vous de bien saisir le préfixe du numéro et/ou le code pays lorsque vous envoyez une alerte.

## Envoi sur une ligne externe

- 1 Sélectionnez **[Menu]**.
- 2 Utilisez ◀ / ▶ pour sélectionner , puis appuyez sur **[Sélect]**.
- 3 Sélectionnez **[Envoi alerte à]> [Ligne externe]**, puis appuyez sur **[OK]** pour confirmer.
- 4 Saisissez un numéro de téléphone, puis appuyez sur **[Enreg.]** pour confirmer.

## ☰ Remarque

- Vous pouvez toujours envoyer une alerte à la ligne externe même si elle se trouve dans la liste noire (voir 'Liste noire' à la page 34).
- Si la ligne externe est dans la liste de blocage des appels sortants, il sera bloqué et l'alerte ne sera pas envoyée (voir 'Blocage des appels sortants' à la page 33).

---

## Envoyer à un contact du répertoire

- 1 Sélectionnez **[Menu]**.
- 2 Utilisez ◀ / ▶ pour sélectionner 📞, puis appuyez sur **[Sélect]**.
- 3 Sélectionnez **[Envoi alerte à]> [Sélec. numéro]**, puis appuyez sur **[OK]** pour confirmer.
- 4 Sélectionnez un contact dans le répertoire, puis appuyez sur **[OK]** pour confirmer.

---

## Réglage du niveau des pleurs de bébé

- 1 Sélectionnez **[Menu]**.
- 2 Utilisez ◀ / ▶ pour sélectionner 📞, puis appuyez sur **[Sélect]**.
- 3 Sélectionnez **[Niv pleur bébé]**, puis appuyez sur **[OK]** pour confirmer.
- 4 Sélectionnez un nouveau réglage, puis appuyez sur **[OK]** pour confirmer.  
↳ Le réglage est enregistré.

# 17 Répondeur intégré

## Remarque

- Disponible uniquement pour le D635.

Votre téléphone est équipé d'un répondeur intégré capable d'enregistrer les appels manqués lorsqu'il est activé. Par défaut, le répondeur est réglé sur le mode **[Enreg. message]**. Vous pouvez également accéder à distance au répondeur et changer les réglages par le biais du menu de répondeur sur le combiné.

## Activer/désactiver le répondeur

### À partir de la base

Appuyez sur **U** pour activer ou désactiver le répondeur en mode veille.

## Remarque

- Lorsque le répondeur est activé, il répond aux appels entrants après un certain nombre de sonneries, selon le réglage « Nbre sonneries ».

### À partir du combiné

- 1 Il existe deux manières d'accéder au menu du répondeur :
  - Appuyez sur **9** ;
  - Sélectionnez **[Menu]**, appuyez sur **◀/▶** pour sélectionner **☎**, puis appuyez sur **[Sélect]**.
- 2 Sélectionnez **[Act./désact.] > [Activé]/[Désactivé]**, puis appuyez sur **[OK]** pour confirmer.

- 3 Lorsque le répondeur est activé, sélectionnez **[Enreg. message]/[Rép. simple]**, puis appuyez sur **[OK]** pour confirmer.  
↳ Le réglage est enregistré.

## Remarque

- **[Rép. simple]** signifie que le répondeur est activé. Les appels sont uniquement traités, les messages ne sont pas enregistrés.
- **[Enreg. message]** signifie que le répondeur est activé. Les appels sont traités et les messages sont enregistrés.

## Notes famille

Vous pouvez enregistrer un note pour votre famille à l'aide du répondeur.

- 1 Il existe deux manières d'accéder au menu du répondeur :
  - Appuyez sur **9** ;
  - Sélectionnez **[Menu]**, appuyez sur **◀/▶** pour sélectionner **☎**, puis appuyez sur **[Sélect]**.
- 2 Sélectionnez **[Note famille]**, puis appuyez sur **[OK]** pour confirmer.
- 3 Commencez à enregistrer à proximité du microphone après le signal sonore.
- 4 Appuyez sur **[OK]** pour enregistrer et écouter la note audio.

## Régler la langue du répondeur





## Remarque

- Cette fonction n'est disponible que sur les modèles multilingues.

La langue du répondeur est la langue des annonces.

- 1 Il existe deux manières d'accéder au menu du répondeur :



- Appuyez sur  ;
- Sélectionnez **[Menu]**, appuyez sur  /  pour sélectionner , puis appuyez sur **[Sélect]**.





- 2 Sélectionnez **[Langue répond.]**, puis appuyez sur **[OK]** pour confirmer.
- 3 Sélectionnez une langue, puis appuyez sur **[OK]** pour confirmer.  
↳ Le réglage est enregistré.

## Annonces

L'annonce est le message que votre correspondant entend lorsqu'il tombe sur le répondeur. Deux annonces sont enregistrées par défaut sur le répondeur : l'une pour le mode **[Enreg. message]**, l'autre pour le mode **[Rép. simple]**.

### Enregistrer une annonce

La longueur maximale de l'annonce est de 3 minutes. Toute nouvelle annonce enregistrée remplace automatiquement l'annonce précédente.





- 1 Il existe deux manières d'accéder au menu du répondeur :
  - Appuyez sur  ;
  - Sélectionnez **[Menu]**, appuyez sur  /  pour sélectionner , puis appuyez sur **[Sélect]**.
- 2 Sélectionnez **[Annonce]**, puis appuyez sur **[OK]** pour confirmer.
- 3 Sélectionnez **[Enreg. message]** ou **[Rép. simple]**, puis appuyez sur la touche **[OK]** pour confirmer.
- 4 Sélectionnez **[Enreg. nouveau]**, puis appuyez sur **[OK]** pour confirmer.
- 5 L'enregistrement commence après le bip.
- 6 Appuyez sur **[OK]** pour arrêter l'enregistrement, qui sinon s'arrête automatiquement au bout de 3 minutes.

- ↳ Vous pouvez écouter l'annonce que vous venez d'enregistrer sur le combiné.

#### Remarque

- Rapprochez-vous du microphone lorsque vous enregistrez une annonce.





### Écouter une annonce

- 1 Il existe deux manières d'accéder au menu du répondeur :
  - Appuyez sur  ;
  - Sélectionnez **[Menu]**, appuyez sur  /  pour sélectionner , puis appuyez sur **[Sélect]**.
- 2 Sélectionnez **[Annonce]**, puis appuyez sur **[OK]** pour confirmer.
- 3 Sélectionnez **[Enreg. message]** ou **[Rép. simple]**, puis appuyez sur la touche **[OK]** pour confirmer.
- 4 Sélectionnez **[Écouter]**, puis appuyez sur **[OK]** pour confirmer.  
↳ Vous pouvez écouter l'annonce actuelle.

#### Remarque

- Vous ne pouvez plus écouter l'annonce lorsque vous acceptez un appel entrant.

### Restaurer l'annonce par défaut

- 1 Il existe deux manières d'accéder au menu du répondeur :
  - Appuyez sur  ;
  - Sélectionnez **[Menu]**, appuyez sur  /  pour sélectionner , puis appuyez sur **[Sélect]**.
- 2 Sélectionnez **[Annonce]**, puis appuyez sur **[OK]** pour confirmer.

- 3 Sélectionnez **[Enreg. message]** ou **[Rép. simple]**, puis appuyez sur la touche **[OK]** pour confirmer.
- 4 Sélectionnez **[Par défaut]**, puis appuyez sur **[OK]** pour confirmer.
  - ↳ Une demande de confirmation s'affiche sur le combiné.
- 5 Appuyez sur **[OK]** pour confirmer.
  - ↳ L'annonce par défaut est restaurée.

## Messages entrants

Les messages déposés sont limités à 3 minutes chacun. Lorsque vous recevez de nouveaux messages, le voyant du combiné clignote.

### Remarque

- Si vous décrochez le téléphone pendant qu'un correspondant enregistre son message, l'enregistrement s'arrête et vous pouvez communiquer directement avec l'appelant.

### Remarque

- Lorsque la mémoire est pleine, le répondeur passe automatiquement en mode **[Rép. simple]**. Pour recevoir de nouveaux messages, vous devrez alors effacer des messages plus anciens.

## Écoute de messages déposés

Vous pouvez écouter les messages entrants dans l'ordre de leur enregistrement.

### À partir de la base

- Pour lancer/arrêter l'écoute, appuyez sur **■**.
- Pour régler le volume, appuyez sur **◀ / ▶**.
- Pour écouter le message précédent/ réécouter le message en cours, appuyez sur **⏮**.
- Pour écouter le message suivant, appuyez sur **⏭**.

- Pour supprimer le message en cours, appuyez sur **⏸**.

### Remarque

- Les messages sont définitivement effacés.

### À partir du combiné

Vous pouvez écouter les messages entrants dans l'ordre de leur enregistrement.

- S'il y a des nouveaux messages, appuyez sur **⏸** pour les écouter. S'il n'y a pas de nouveau message, appuyez sur **⏸**, puis sur **[OK]** pour écouter les anciens messages.
- Sélectionnez **[Menu]**, appuyez sur **◀ / ▶** pour sélectionner **☎**, puis appuyez sur **[Sélect] > [Écouter]** et sur **[OK]** pour confirmer.
  - ↳ La lecture des nouveaux messages commence. S'il n'y a pas de nouveau message, la lecture des anciens messages commence.
- Appuyez sur **[Retour]** pour arrêter l'écoute.
- Appuyez sur **[Option]** pour accéder au menu d'options.
- Appuyez sur **⏮ / ⏭** pour augmenter/ diminuer le volume.

### Conseil

- Le compteur de messages, la date et l'heure sont affichés pendant la lecture du message.

## Suppression d'un message déposé

### À partir de la base

Appuyez sur **⏸** lorsque vous écoutez le message.

- ↳ Le message en cours est effacé.

- 1 Lors de l'écoute du message, appuyez sur **[Option]** pour accéder au menu d'options.
- 2 Sélectionnez **[Supprimer]**, puis appuyez sur **[OK]** pour confirmer.

↳ Le message en cours est effacé.

## Suppression de tous les anciens messages





### À partir de la base

En mode veille, enfoncez quelques instants la touche .

↳ Tous les anciens messages seront définitivement effacés.

### À partir du combiné

**1** Il existe deux manières d'accéder au menu du répondeur :

- Appuyez sur  ;
- Sélectionnez [**Menu**], appuyez sur  /  pour sélectionner , puis appuyez sur [**Sélect.**].

**2** Sélectionnez [**Supprimer tout**], puis appuyez sur [**OK**] pour confirmer.

↳ Une demande de confirmation s'affiche sur le combiné.

**3** Appuyez sur [**OK**] pour confirmer.

↳ Tous les anciens messages seront définitivement effacés.





#### Remarque

- Vous ne pouvez effacer que les messages lus. Les messages sont définitivement effacés.

## Filtrage des appels

Vous pouvez écouter le correspondant pendant qu'il laisse son message. Appuyez sur  pour prendre l'appel.

### À partir de la base

Appuyez sur  /  pour régler le volume du haut-parleur pendant le filtrage des appels.







#### Remarque

- Si vous réglez le haut-parleur au niveau de volume le plus bas, la fonction de filtrage des appels est désactivée.

## Régler le nombre de sonneries

Vous pouvez définir le nombre de sonneries avant que le répondeur ne se déclenche.

**1** Il existe deux manières d'accéder au menu du répondeur :

- Appuyez sur  ;
- Sélectionnez [**Menu**], appuyez sur  /  pour sélectionner , puis appuyez sur [**Sélect.**].

**2** Sélectionnez [**Nbre sonneries**], puis appuyez sur [**OK**] pour confirmer.

**3** Sélectionnez un nouveau réglage, puis appuyez sur [**OK**] pour confirmer.

↳ Le réglage est enregistré.



#### Remarque

- Assurez-vous que le répondeur est activé avant de définir cette option.



#### Conseil

- Si vous accédez au répondeur à distance, il est recommandé de régler le nombre de sonneries en mode [**Fonct. Eco**]. C'est un moyen plus économique de gérer vos messages. S'il y a des nouveaux messages, le répondeur se déclenche au bout de 3 sonneries ; s'il n'y a pas de nouveau message, il se déclenche au bout de 5 sonneries.

## Accès à distance

Vous pouvez utiliser le répondeur à distance lorsque vous êtes en déplacement. Il suffit pour cela d'appeler votre propre numéro à partir d'un téléphone à touches et d'entrer votre code PIN/secret à 4 chiffres.



#### Remarque

- Le code PIN/secret d'accès à distance est le même que le code PIN/secret système. Le code PIN/secret par défaut est 0000.

## Modification du code PIN//secret

- 1 Sélectionnez **[Menu]**.
- 2 Utilisez ◀ / ▶ pour sélectionner ☎, puis appuyez sur **[Sélect]**.
- 3 Sélectionnez **[Accès distance]** > **[Changer PIN]**, puis appuyez sur **[OK]** pour confirmer.
- 4 Saisissez l'ancien code PIN/secret, puis appuyez sur **[OK]** pour confirmer.
- 5 Saisissez le nouveau code PIN/secret, puis appuyez sur **[OK]** pour confirmer.
- 6 Saisissez une seconde fois le nouveau code PIN/secret, puis appuyez sur **[Enreg.]** pour confirmer.
  - ↳ Le réglage est enregistré.

### Activation/désactivation de l'accès à distance

Vous pouvez autoriser ou bloquer l'accès à distance au répondeur.

- 1 Sélectionnez **[Menu]**.
- 2 Utilisez ◀ / ▶ pour sélectionner ☎, puis appuyez sur **[Sélect]**.
- 3 Sélectionnez **[Accès distance]**, puis appuyez sur **[OK]** pour confirmer.
- 4 Sélectionnez **[Activer]/[Désactiver]**, puis appuyez sur **[OK]** pour confirmer.
  - ↳ Le réglage est enregistré.

### Accès à distance au répondeur

- 1 Appelez votre propre numéro à partir d'un téléphone à touches.
- 2 Saisissez # lorsque vous entendez l'annonce.
- 3 Saisissez votre code PIN/secret.
  - ↳ Vous accédez désormais à votre répondeur et pouvez écouter les nouveaux messages.

commandes d'accès à distance ci-dessous fournit la liste des commandes disponibles.

#### Remarque

- S'il n'y a pas de nouveau message et que vous n'appuyez sur aucune touche, le téléphone raccroche automatiquement au bout de 8 secondes.

### Commandes d'accès à distance

Bouton	Fonction
1	Écouter un message déposé.
2	Écouter les messages.
3	Passer au message suivant.
6	Supprimer le message en cours.
7	Activer le répondeur (non disponible lorsque vous écoutez les messages).
8	Arrêter l'écoute du message.
9	Désactiver le répondeur. (Non disponible lorsque vous écoutez les messages).

#### Remarque

- Vous avez droit à deux tentatives de saisie du code PIN/secret avant que le téléphone ne raccroche.

- 4 Appuyez sur une touche pour exécuter la fonction de votre choix. Le tableau des

# 18 Services

Le téléphone offre différentes fonctions de gestion des appels.

## Type de listes d'appels

Vous pouvez définir si vous pouvez voir tous les appels entrants ou uniquement les appels manqués du journal des appels.

### Sélectionner le type de liste d'appels

- 1 Sélectionnez **[Menu]**.
- 2 Utilisez ◀ / ▶ pour sélectionner , puis appuyez sur **[Sélect]**.
- 3 Sélectionnez **[Typ liste app.]**, puis appuyez sur **[OK]** pour confirmer.
- 4 Sélectionnez une option, puis appuyez sur **[OK]** pour confirmer.

## Conférence automatique

Pour rejoindre un appel externe avec un autre combiné, appuyez sur .

### Remarque

- Cette fonction est disponible uniquement pour les versions à plusieurs combinés.

### Activation/désactivation de la conférence automatique

- 1 Sélectionnez **[Menu]**.
- 2 Utilisez ◀ / ▶ pour sélectionner , puis appuyez sur **[Sélect]**.
- 3 Sélectionnez **[Conférence]**, puis appuyez sur **[OK]** pour confirmer.

- 4 Sélectionnez **[Auto]/[Désactivé]**, puis appuyez sur **[OK]** pour confirmer.  
↳ Le réglage est enregistré.

## Type de réseau

### Remarque

- Cette fonction est disponible en fonction du pays sélectionné. Elle ne s'applique qu'aux modèles qui prennent en charge la fonction de type de réseau.

- 1 Sélectionnez **[Menu]**.
- 2 Utilisez ◀ / ▶ pour sélectionner , puis appuyez sur **[Sélect]**.
- 3 Sélectionnez **[Type de réseau]**, puis appuyez sur la touche **[OK]**.
- 4 Sélectionnez un type de réseau, puis appuyez sur **[OK]**.  
↳ Le réglage est enregistré.

## Préfixe auto

Cette fonction permet de vérifier et de formater le numéro composé avant que l'appel ne soit envoyé. Le préfixe peut remplacer le numéro à détecter défini dans le menu. Par exemple, supposons que vous définissiez 604 comme numéro à détecter et 1250 comme préfixe. Si vous composez un numéro du type 6043338888, le téléphone le convertit en 12503338888 avant d'envoyer l'appel.

### Remarque

- Le numéro à détecter peut comporter un maximum de 5 chiffres. Le préfixe automatique peut comporter un maximum de 10 chiffres.

### Réglage du préfixe automatique

- 1 Sélectionnez **[Menu]**.

- Utilisez ◀ / ▶ pour sélectionner , puis appuyez sur **[Sélect.]**.
- Sélectionnez **[Préfixe auto]**, puis appuyez sur **[OK]** pour confirmer.
- Entrez le numéro à détecter, puis appuyez sur **[OK]** pour confirmer.
- Entrez le préfixe, puis appuyez sur **[OK]** pour confirmer.  
↳ Le réglage est enregistré.

#### Remarque

- Cette fonction est disponible en fonction du pays sélectionné.
- Pour insérer une pause, enfoncez quelques instants la touche **#\*/^**.
- Si le préfixe automatique est activé alors qu'aucun numéro à détecter n'est défini, le préfixe sera ajouté pour tous les appels sortants.
- Cette fonction n'est pas disponible si le numéro composé commence par \* et #.

## Sélectionner la durée de rappel

La durée de rappel doit être correctement réglée pour que vous puissiez prendre un deuxième appel. Une durée de rappel par défaut est normalement prédéfinie sur le téléphone. Vous pouvez choisir parmi trois options : **[Court]**, **[Moyen]** et **[Long]**. Le nombre d'options disponibles varie selon le pays. Pour plus d'informations, consultez votre opérateur.

- Sélectionnez **[Menu]**.
- Utilisez ◀ / ▶ pour sélectionner , puis appuyez sur **[Sélect.]**.
- Sélectionnez **[Durée flash]**, puis appuyez sur **[OK]** pour confirmer.
- Sélectionnez une option, puis appuyez sur **[OK]** pour confirmer.  
↳ Le réglage est enregistré.

## Mode de numérotation

#### Remarque

- Cette fonctionnalité est disponible en fonction du pays sélectionné et ne s'applique qu'aux modèles qui prennent en charge la tonalité et la numérotation décimale.

Le mode de numérotation correspond au type de signal téléphonique utilisé dans votre pays. Ce téléphone reconnaît aussi bien la numérotation à fréquence vocale (DTMF) que la numérotation à fréquence décimale (cadran). Consultez votre opérateur pour plus d'informations.

- Sélectionnez **[Menu]**.
- Utilisez ◀ / ▶ pour sélectionner , puis appuyez sur **[Sélect.]**.
- Sélectionnez **[Mode numérot.]**, puis appuyez sur **[OK]** pour confirmer.
- Sélectionnez une option, puis appuyez sur **[OK]** pour confirmer.  
↳ Le réglage est enregistré.

## Première sonnerie

Si vous avez souscrit au service d'affichage du nom de l'appelant auprès de votre opérateur, le téléphone peut supprimer la première sonnerie avant l'affichage de l'identité. Une fois le téléphone réinitialisé, il peut détecter automatiquement si le service d'affichage du nom de l'appelant est disponible et supprimer la première sonnerie. Vous pouvez modifier ce réglage selon votre préférence. Cette option n'est disponible que sur les modèles compatibles avec la fonction première sonnerie.

## Activation/désactivation de la première sonnerie

- Sélectionnez **[Menu]**.

- 2 Utilisez ◀/▶ pour sélectionner ☰, puis appuyez sur **[Sélect]**.
- 3 Sélectionnez **[1ère sonnerie]**, puis appuyez sur **[OK]** pour confirmer.
- 4 Sélectionnez **[Activé]/[Désactivé]**, puis appuyez sur **[OK]** pour confirmer.
  - ↳ Le réglage est enregistré.

#### Remarque

- Pour réinitialiser l'option première sonnerie, utilisez le menu de réinitialisation (voir 'Rétablissement des réglages par défaut' à la page 46).

## Heure auto

#### Remarque

- Ce service dépend du réseau utilisé.
- Vérifiez que vous avez souscrit au service d'affichage du nom de l'appelant avant d'utiliser cette fonction.

Il permet de synchroniser automatiquement la date et l'heure du téléphone avec le réseau téléphonique public commuté (RTPC). Pour que la date puisse être synchronisée, vous devez d'abord régler l'année.

- 1 Sélectionnez **[Menu]**.
- 2 Utilisez ◀/▶ pour sélectionner ☰, puis appuyez sur **[Sélect]**.
- 3 Sélectionnez **[Horloge auto]**, puis appuyez sur **[OK]** pour confirmer.
- 4 Sélectionnez **[Activé]/[Désactivé]**, puis appuyez sur **[OK]** pour confirmer.
  - ↳ Le réglage est enregistré. .

## Enregistrer des combinés supplémentaires

Vous pouvez souscrire des combinés supplémentaires sur la station de base. La

station de base peut enregistrer un maximum de 4 combinés.

## Enregistrement automatique

Les combinés supplémentaires de même modèle peuvent être enregistrés automatiquement. Placez le combiné non enregistré sur la base.

- ↳ Le combiné détecte la base et l'enregistre automatiquement.
- ↳ Le processus d'enregistrement prend moins de 2 minutes. La base attribue automatiquement un numéro au combiné.

## Enregistrement/association manuel(le)

Si l'enregistrement automatique échoue ou si vous enregistrez un combiné d'un modèle différent, enregistrez manuellement votre combiné sur la base.

- 1 Si le combiné est en mode **[Désouscrit]**, passez à l'étape 4. Si le combiné est en mode **[Recherche...]** et **[Indisponible]**, appuyez sur **[Menu]** > ◀/▶ pour sélectionner ☰, puis appuyez sur **[Sélect]**.
- 2 Sélectionnez **[Souscrire]**, puis appuyez sur **[OK]** pour confirmer.
- 3 Maintenez le bouton **Ⓜ** enfoncé sur la base pendant 10 secondes.

#### Remarque

- Pour les modèles équipés d'un répondeur, vous entendez un bip de confirmation indiquant que la base est à présent en mode d'enregistrement.

- 4 Saisissez le code PIN/secret système. Appuyez sur **[Suppr.]** pour corriger.
- 5 Appuyez sur **[OK]** pour confirmer le code PIN/secret.
  - ↳ Le processus d'enregistrement prend moins de 2 minutes.



#### Remarque

- Si le code PIN/secret est incorrect ou qu'aucune base n'est détectée dans un certain laps de temps, un message de notification s'affiche sur votre combiné.
- Le code PIN/secret par défaut est 0000. Vous ne pouvez le changer.

↳ Tous les réglages (à l'exception du répertoire) sont réinitialisés.

## Désenregistrer des combinés

Lorsque deux combinés partagent la même base, vous pouvez désinscrire un combiné à partir d'un autre combiné.

- 1 Sélectionnez **[Menu]**.
- 2 Utilisez ◀ / ▶ pour sélectionner , puis appuyez sur **[Sélect]**.
- 3 Sélectionnez **[Désouscrire]**, puis appuyez sur **[OK]** pour confirmer.
- 4 Sélectionnez le combiné à désouscrire.
- 5 Appuyez sur **[OK]** pour confirmer.  
↳ Le combiné est maintenant désouscrit.



#### Remarque

- Un combiné ne peut pas se désenregistrer de lui-même.

## Rétablissement des réglages par défaut

Vous pouvez rétablir les réglages d'usine du téléphone.

- 1 Sélectionnez **[Menu]**.
- 2 Utilisez ◀ / ▶ pour sélectionner , puis appuyez sur **[Sélect]**.
- 3 Sélectionnez **[Réinitialiser]**, puis appuyez sur **[OK]** pour confirmer.  
↳ Une demande de confirmation s'affiche sur le combiné.
- 4 Appuyez sur **[OK]** pour confirmer.



# 19 Données techniques

## Fonctionnalités et caractéristiques générales

- Autonomie en conversation : 18 heures
- Autonomie en veille : 250 heures
- Portée intérieure : 50 mètres
- Portée extérieure : 300 mètres
- Répertoire : 100 entrées
- Liste des Bis : 20 entrées
- Journal des appels : 50 entrées
- Répondeur : jusqu'à 30 minutes de durée d'enregistrement
- Conformité de normes par rapport à l'identification de l'appelant : FSK, DTMF

## Batterie

- Philips : 2 piles AAA rechargeables Ni-MH 1,2V 650 mAh

## Adaptateur secteur

Base et chargeur

- Tenpao, S003GV0600050, entrée : 100-240 V~, 50/60 Hz 150 mA, sortie : 6 VCC 500 mA

## Consommation électrique

- Consommation électrique en mode d'inactivité : environ 0,8 W (D630), 0,85 W (D635)

## Poids et dimensions (D630)

- Combiné : 119,5 grammes  
163,7 × 47 × 23,5 mm (H × l × P)
- Base : 74,1 grammes  
25 × 114,8 × 81,8 mm (H × l × P)
- Chargeur : 42,8 grammes  
25 × 77,2 × 82 mm (H × l × P)

## Poids et dimensions (D635)

- Combiné : 119,5 grammes  
163,7 × 47 × 23,5 mm (H × l × P)
- Base : 99,7 grammes  
25 × 114,8 × 81,8 mm (H × l × P)
- Chargeur : 42,8 grammes  
25 × 77,2 × 82 mm (H × l × P)

# 20 Avertissement

## Déclaration de conformité

Par la présente, Gibson Innovations déclare que ce produit est conforme aux exigences essentielles et autres dispositions pertinentes de la directive 1999/5/CE. La déclaration de conformité est disponible sur le site : [www.philips.fr](http://www.philips.fr).

## Conformité à la norme GAP

La norme GAP garantit que tous les combinés et toutes les stations de base DECT™ GAP sont conformes à une norme minimale d'utilisation, quelle que soit la marque. Le combiné et la station de base sont conformes à la norme GAP, ce qui signifie que les fonctions minimales sont garanties : souscription du combiné, prise de ligne, émission d'appels et réception d'appels. Les fonctions plus avancées peuvent ne pas être disponibles si vous utilisez le combiné ou la station de base avec un appareil d'une autre marque. Pour souscrire et utiliser ce combiné avec une station de base conforme GAP d'une autre marque, suivez d'abord les instructions fournies par le fabricant, puis suivez la procédure décrite dans ce manuel pour souscrire un combiné. Pour souscrire un combiné d'une autre marque sur cette station de base, mettez la station en mode enregistrement puis suivez les instructions du fabricant du combiné.

## Conformité aux normes sur les champs électriques, magnétiques et électromagnétiques

Ce produit est conforme à toutes les normes et à tous les règlements applicables relatifs à l'exposition aux champs électromagnétiques.

## Mise au rebut de votre produit et de la pile en fin de vie



Cet appareil a été conçu et fabriqué avec des matériaux et des composants de haute qualité pouvant être recyclés et réutilisés.



Ce symbole sur un produit indique que ce dernier est conforme à la directive européenne 2012/19/UE.



Ce symbole signifie que le produit contient des piles conformes à la directive européenne 2013/56/EU, qui ne doivent pas être mises au rebut avec les déchets ménagers. Renseignez-vous sur votre système local de gestion des déchets d'équipements électriques et électroniques et sur la mise au rebut des piles. Respectez la réglementation locale et ne jetez pas ce produit et les piles avec les ordures ménagères. La mise au rebut correcte de vos anciens appareils et des piles aide à préserver l'environnement et la santé.

## Retrait des piles jetables

Pour retirer les piles jetables, reportez-vous à la section « Installez les piles fournies ».



Sur un produit, ce logo signifie qu'une contribution financière a été versée au système de récupération et de recyclage national correspondant.

### Informations sur l'environnement

Tout emballage superflu a été supprimé. Nous avons fait notre possible pour permettre une séparation facile de l'emballage en trois matériaux : carton (boîte), polystyrène moussé (qui amortit les chocs) et polyéthylène (sacs, feuille protectrice en mousse).

Votre appareil se compose de matériaux recyclables et réutilisables à condition d'être démontés par une entreprise spécialisée.

Respectez les réglementations locales pour vous débarrasser des emballages, des piles usagées et de votre ancien équipement.

# 21 Foire aux questions

## Aucune barre de signal ne s'affiche à l'écran.

- Le combiné est hors de portée.  
Rapprochez-le de la base.
- Si le combiné indique **[Enreg.Votre combiné]**, placez-le sur la base jusqu'à ce que la barre de signal s'affiche.



### Conseil

- Pour de plus amples informations, consultez la section « Enregistrer des combinés supplémentaires » dans le chapitre « Services ».

## Que faire si mon combiné est en mode de recherche ?

- Assurez-vous que la base est alimentée.
- Enregistrez le combiné sur la base.
- Rapprochez le combiné de la station d'accueil.

## Que faire si je ne parviens pas à associer (enregistrer) les combinés supplémentaires sur la base ?

- La mémoire de votre station de base est pleine. Désouscrivez les combinés inutilisés puis réessayez (voir 'Désenregistrer des combinés' à la page 46).
- Si l'enregistrement échoue, débranchez l'adaptateur secteur de la base, puis rebranchez-le. Patientez 15 secondes, puis répétez la procédure d'enregistrement (voir 'Enregistrer des combinés supplémentaires' à la page 45).

## Que faire si mon combiné est en mode de recherche ou indisponible ?

- Assurez-vous que la base est alimentée.
- Enregistrez le combiné sur la base.
- Rapprochez le combiné de la station d'accueil.

## Je me suis trompé dans la sélection du pays à l'écran d'accueil. Que dois-je faire ?

Vous pouvez rétablir les paramètres par défaut (voir 'Rétablissement des réglages par défaut' à la page 46) du téléphone.

## Que faire si je n'ai pas sélectionné la langue correcte et que je ne peux pas la lire ?

- 1 Appuyez sur pour revenir à l'écran de veille.
- 2 Appuyez sur pour accéder à l'écran du menu principal.
- 3 Appuyez sur / pour sélectionner . Vous voyez alors l'un des textes suivants à l'écran :

Langue

Language

Idioma

- 4 Sélectionnez-en un pour accéder aux options de langue.

- 5 Sélectionnez votre langue.

## Pendant un appel, la connexion entre le combiné et la base est perdue ou le son est déformé.

- Vérifiez si le mode **ECO+** est activé. Si c'est le cas, désactivez-le pour augmenter la portée du combiné et profiter de conditions d'appel optimales.
- Ré-enregistrez le combiné sur la base.

## Pas de tonalité.

- Vérifiez les connexions du téléphone.
- Le combiné est hors de portée.  
Rapprochez-le de la base.

## Pas de son des touches.

- Le combiné n'est pas placé correctement sur la station de base/le chargeur.
- Les contacts de charge sont sales.  
Commencez par débrancher l'alimentation, puis nettoyez les contacts avec un chiffon humide.

## Je n'arrive pas à changer les réglages de ma messagerie. Comment faire ?

Le service de messagerie est géré au niveau de votre opérateur, et non du téléphone. Contactez votre opérateur pour changer les réglages.

### **Le combiné ne se charge pas sur le chargeur.**

- Assurez-vous que les batteries sont correctement insérées.
- Assurez-vous que le combiné est correctement placé sur le chargeur. L'icône de batterie s'anime lors de la charge.
- Assurez-vous que l'option Tonalité de base est activée. Le chargeur émet un bip lorsque le combiné est en place.
- Les contacts de charge sont sales. Commencez par débrancher l'alimentation, puis nettoyez les contacts avec un chiffon humide.
- Les batteries sont défectueuses. Achetez des batteries neuves dotées des mêmes caractéristiques.

### **Écran vide.**

- Assurez-vous que les batteries sont chargées.
- Assurez-vous que l'alimentation secteur fonctionne et que le téléphone est connecté.

### **Mauvaise qualité sonore (crépitements, écho, etc.).**

- Le combiné est presque hors de portée. Rapprochez-le de la base.
- Le téléphone reçoit des interférences d'appareils électriques voisins. Déplacez la station.
- Les murs sont trop épais. Déplacez la base.

### **Le combiné ne sonne pas.**

- Assurez-vous que la sonnerie du combiné est activée.
- Assurez-vous que le combiné est enregistré sur la station de base.

### **Le nom de l'appelant ne s'affiche pas.**

- Ce service n'est pas activé. Renseignez-vous auprès de votre opérateur.
- Les informations d'identification de l'appelant sont masquées ou non disponibles.



#### **Remarque**

- Si les solutions ci-dessus ne fonctionnent pas, débranchez l'alimentation du combiné et de la station de base. Réessayez au bout d'une minute.

# 22 Annexe

## Tableaux de saisie du texte et des chiffres

Bouton Majuscules (anglais/français/ allemand/italien/turc/portugais/ espagnol/néerlandais/danois/finnois/ norvégien/suédois/roumain/polonais/ tchèque/hongrois/slovaque/slovène/ croate/lituanien/estonien/letton/ bulgare)

0	Espace . 0 , / ; : " ' ! ; ? ; * + - % \ ^ ~
1	1 @ _ # = < > ( ) & € £ \$ ¥ [ ] { } ¨ § ...
2	A B C 2 À Á Â Ã Ä Å Æ Ç
3	D E F 3 È É Ê Ë Ì Í Î Ï
4	G H I 4 Ğ Ğ Ĩ Ĵ Ķ
5	J K L 5 Λ
6	M N O 6 Ñ Ó Ô Õ Ö
7	P Q R S 7 Š Š Π Θ Σ
8	T U V 8 Ù Ú Û Ü Ů
9	W X Y Z 9 Ø Ω Ξ Ψ Ž

Bouton Minuscules (anglais/français/ allemand/italien/turc/portugais/ espagnol/néerlandais/danois/finnois/ norvégien/suédois)

0	Espace . 0 , / ; : " ' ! ; ? ; * + - % \ ^ ~
1	1 @ _ # = < > ( ) & € £ \$ ¥ [ ] { } ¨ § ...
2	a b c 2 à á â ã ä å æ ç
3	d e f 3 è é ê ë è ě Δ Φ
4	g h i 4 ğ ğ ĩ ĵ Ķ
5	j k l 5 Λ
6	m n o 6 ñ ó ô õ ö ò
7	p q r s 7 š š Π Θ Σ
8	t u v 8 ù ú û ü ů μ

9 w x y z 9 ø Ω Ξ Ψ ž

Bouton Majuscules (grec)

0	Espace . 0 , / ; : " ' ! ; ? ; * + - % \ ^ ~
1	1 @ _ # = < > ( ) & € £ \$ ¥ [ ] { } ¨ § ...
2	A B Γ 2 Α Β Γ Δ Ε Ζ
3	Δ Ε Ζ 3 Δ Ε Ζ Ε
4	H Θ Ι 4 Γ Η Ι
5	K Λ Μ 5 J Κ Λ
6	N Ξ Ο 6 Μ Ν Ο Ñ Ö
7	Π Ρ Σ 7 Ρ Q R S Β
8	T Υ Φ 8 Τ U V Ü
9	X Ψ Ω 9 W X Y Z Ø

Bouton Minuscules (grec)

0	Espace . 0 , / ; : " ' ! ; ? ; * + - % \ ^ ~
1	1 @ _ # = < > ( ) & € £ \$ ¥ [ ] { } ¨ § ...
2	α β γ 2 α β γ α ä å
3	δ ε ζ 3 δ ε ζ é
4	η θ ι 4 γ η ι
5	κ λ μ 5 j κ λ
6	ν ξ ο 6 μ ν ο ñ ö ò
7	π ρ σ ζ 7 π ρ ρ s β
8	τ υ φ 8 τ υ ν ü
9	χ ψ ω 9 w x y z ø

Bouton Majuscules (serbe)

0	Espace . 0 , / ; : " ' ! ; ? ; * + - % \ ^ ~
1	1 @ _ # = < > ( ) & € £ \$ ¥ [ ] { } ¨ § ...
2	A B C Ђ Ć Č 2 A B B Γ
3	D E F J Đ 3 Δ E Ж 3 Δ Φ
4	G H I Љ 4 И Й Κ Λ Γ
5	J K L Њ 5 Μ Ν Ο Π Λ
6	M N O Т 6 P C T Y
7	P Q R S Ж Š 7 Ф X Ц Ч П Θ Σ Β
8	T U V 8 Ш Щ Ъ Ы
9	W X Y Z Ž 9 Б Ђ Ю Я Ω Ξ Ψ

Bouton	Minuscules (serbe)
0	Espace . 0 , / ; " ' ! j ? i * + - % \ ^ ~
1	1 @ _ # = < > ( ) & € £ \$ ¥ [ ] { } ¨ § ...
2	a b c Ъ Ѓ Є 2 A Б В Г
3	d e f Ј Ѓ 3 Д Е Ж 3
4	g h i Љ 4 И Й К Л
5	j k l Њ 5 М Н О П
6	m n o Ћ 6 Р С Т У
7	p q r s Ж Š 7 Ф Х Ц Ч П Θ Σ Β
8	t u v Љ 8 Ш Щ Ъ Ь
9	w x y z Ž 9 Ъ Э Ю Я Ω Ξ Ψ

# 23 Index

---

## A

accès à distance au répondeur	42
adaptateur secteur	47
afficher les icônes	14
alarme	32
annonces	39
appel	15
appel interne	18
appels manqués	25

---

## É

écouter les messages	40
----------------------	----

---

## B

babyphone	36
base	
installation	9
vue d'ensemble	7
batterie	10, 12, 47
blocage des appels entrants	33
blocage des appels sortants	33

---

## C

charge	11
combinés supplémentaires	45
conférence automatique	43
conférence téléphonique	17, 18, 43
contacts	21

---

## D

dépannage/FAQ	50
deux appels/appel en attente	16

---

## E

effacer les messages	40, 41
enregistrement/désenregistrement	45, 46
enregistrer un numéro	26

---

---

## F

fonction interphone	18
---------------------	----

---

## G

GAP	48
-----	----

---

## H

haut-parleur du téléphone	16
heure auto	45

---

## I

icônes du menu principal	13
intensité du signal	12

---

## J

journal des appels	25
--------------------	----

---

## L

langue du répondeur	38
localiser les combinés/mode recherche du combiné	7

---

## M

message entrant	40
mise au rebut	48
mode de confidentialité	33
mode de numérotation	44
Mode ÉCO	30
Mode ECO+	30
mode silencieux	34
mode veille	12

---

## N

nom de l'appelant	15, 25
nom du combiné	31
nombre sonneries	41
note famille	38

---



---

## P

paramètres du téléphone	30
paramètres par défaut	46
<b>PIN</b>	
enregistrement	45
mode de confidentialité	35
répondeur	11, 41

---

## R

redial	27
réglage de la date	10, 45
réglage de la langue	
combiné	10, 31
répondeur	38
réglage de l'heure	10, 45
réglage du volume	16
répertoire	21, 26, 27
répondeur	38
répondre à un appel	15

---

## S

saisie de texte	20
sécurité	3
silence	16
sonnerie	28
<b>sons</b>	
connexion à une station d'accueil	28
profil sonore	29
tonalité	28
sous tension ou hors tension	38

---

## T

Type de listes d'appels	25
type de réseau	43



2015 © Gibson Innovations Limited. Tous droits réservés.

Ce produit a été fabriqué par Gibson Innovations Ltd. et est vendu sous sa responsabilité. Gibson Innovations Ltd. est le garant de ce produit.

Philips et l'emblème du bouclier Philips sont des marques déposées de Koninklijke Philips N.V. et sont utilisés sous licence de Koninklijke Philips N.V.

UM\_D630\_635\_FR\_FR\_V1.0  
WK1529

**CE 0168**

