

Register your product and get support at
www.philips.com/welcome

Type HD 8423 / HD 8425 / HD8427

ISTRUZIONI PER L'USO
OPERATING INSTRUCTIONS
BEDIENUNGSANLEITUNG
MODE D'EMPLOI
INSTRUCCIONES DE USO
INSTRUÇÕES DE USO



GEBRUIKSAANWIJZING
BRUKSANVISNING
BRUKSANVISNING
KÄYTTÖOHJEET
BRUGSANVISNING
ΟΔΗΓΙΕΣ ΧΡΗΣΗΣ

LEGGERE ATTENTAMENTE QUESTE ISTRUZIONI D'USO PRIMA DI UTILIZZARE LA MACCHINA.
READ THESE INSTRUCTIONS CAREFULLY BEFORE USING THE MACHINE.
VOR DEM GEBRAUCH DER MASCHINE IST DIE VORLIEGENDE BEDIENUNGSANLEITUNG AUFMERKSAM ZU LESEN.
LIRE ATTENTIVEMENT CE MODE D'EMPLOI AVANT D'UTILISER LA MACHINE.
LEER ATENTAMENTE ESTAS INSTRUCCIONES DE USO ANTES DE USAR LA MÁQUINA.
LEIA ATENTAMENTE ESTAS INSTRUÇÕES DE USO ANTES DE UTILIZAR A MÁQUINA.
LEES DEZE GEBRUIKSAANWIJZING AANDACHTIG ALVORENS DE MACHINE TE GEBRUIKEN.
LÄS NOGA IGENOM BRUKSANVISNINGEN INNAN DU BÖRJAR ANVÄNDA MASKINEN.
LES DENNE BRUKSANVISNINGEN NØYE FØR DU BRUKER MASKINEN.
LUE NÄMÄ KÄYTTÖOHJEET HUOLELLISESTI LÄPI ENNEN KEITTIMEN KÄYTTÖÖNOTTOA.
LÆS OMHYGGELIGT DISSE ANVISNINGER INDEN MASKINEN TAGES I BRUG.
ΠΡΙΝ ΧΡΗΣΙΜΟΠΟΙΗΣΕΤΕ ΤΗ ΜΗΧΑΝΗ, ΔΙΑΒΑΣΤΕ ΠΡΟΣΕΚΤΙΚΑ ΑΥΤΕΣ ΤΙΣ ΟΔΗΓΙΕΣ ΧΡΗΣΗΣ.

**FOR HOUSEHOLD USE ONLY
USAGE DOMESTIQUE SEULEMENT**



PHILIPS
 **Saeco**

Italiano

English

Deutsch

Français

Español

Português

Nederlands

Svenska

Norsk

Suomi

Dansk

Ελληνικά

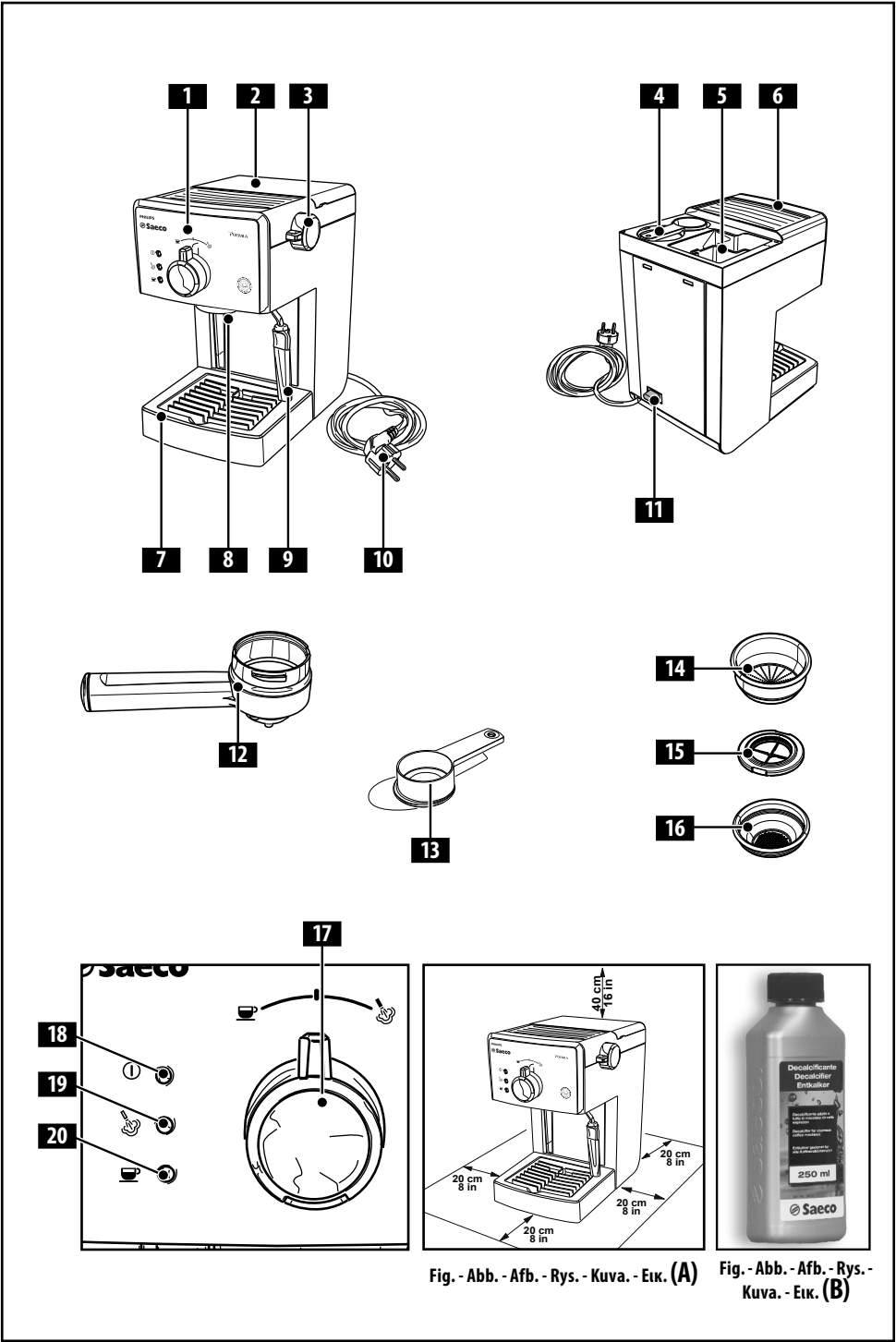

Fig. - Abb. - Afb. - Rys. - Kuva. - Etik. (A)

Fig. - Abb. - Afb. - Rys. - Kuva. - Etik. (B)

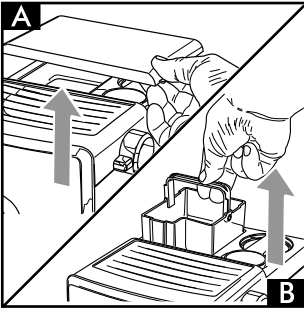

Fig. - Abb. - Afb. - Rys. - Kuva. - Etk. (1)

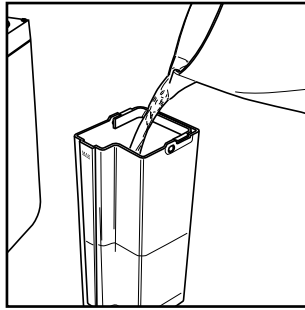

Fig. - Abb. - Afb. - Rys. - Kuva. - Etk. (2)

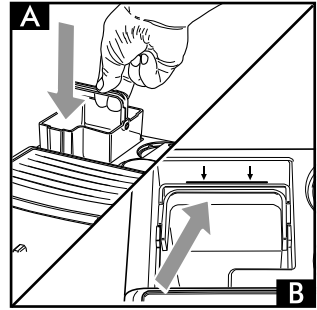

Fig. - Abb. - Afb. - Rys. - Kuva. - Etk. (3)

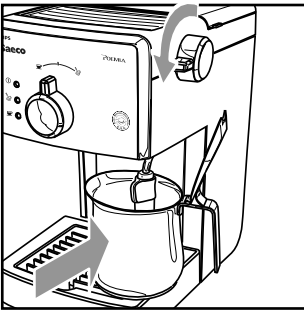

Fig. - Abb. - Afb. - Rys. - Kuva. - Etk. (4)

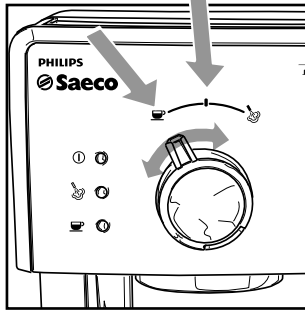

Fig. - Abb. - Afb. - Rys. - Kuva. - Etk. (5)

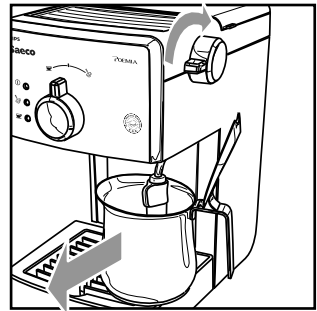

Fig. - Abb. - Afb. - Rys. - Kuva. - Etk. (6)

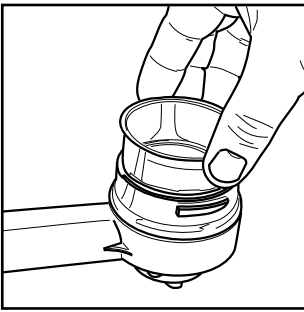

Fig. - Abb. - Afb. - Rys. - Kuva. - Etk. (7)

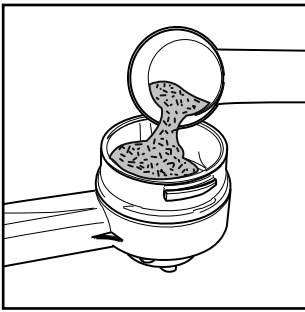

Fig. - Abb. - Afb. - Rys. - Kuva. - Etk. (8)

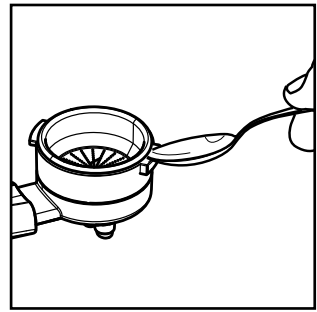

Fig. - Abb. - Afb. - Rys. - Kuva. - Etk. (9)

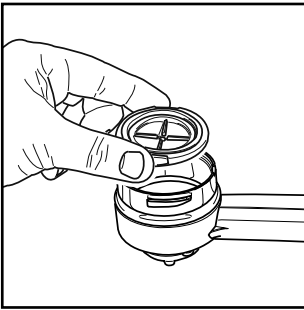

Fig. - Abb. - Afb. - Rys. - Kuva. - Etk. (10)

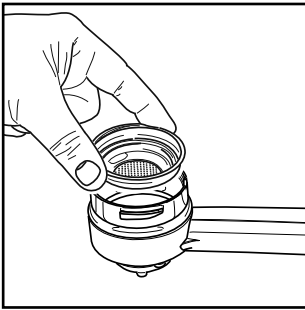

Fig. - Abb. - Afb. - Rys. - Kuva. - Etk. (11)

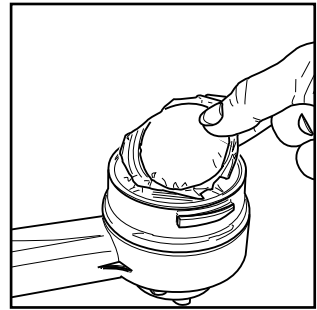

Fig. - Abb. - Afb. - Rys. - Kuva. - Etk. (12)

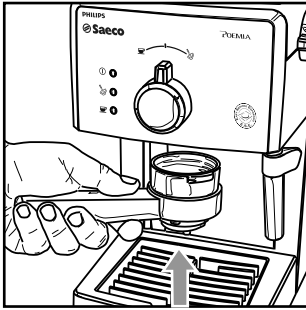

Fig. - Abb. - Afb. - Rys. - Kuva. - Eik. (13)

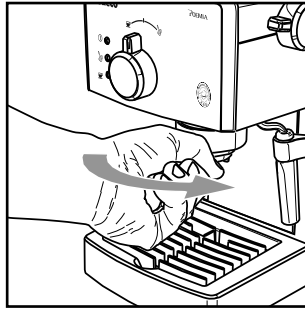

Fig. - Abb. - Afb. - Rys. - Kuva. - Eik. (14)

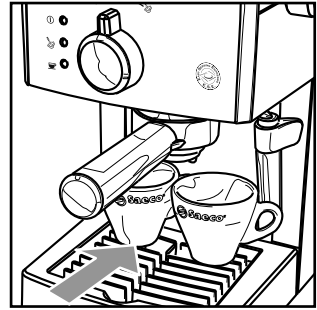

Fig. - Abb. - Afb. - Rys. - Kuva. - Eik. (15)

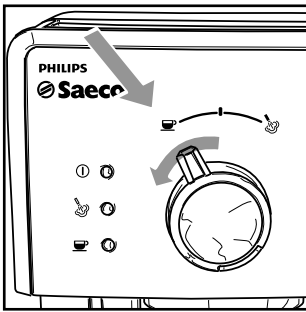

Fig. - Abb. - Afb. - Rys. - Kuva. - Eik. (16)

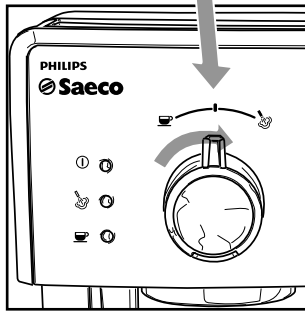

Fig. - Abb. - Afb. - Rys. - Kuva. - Eik. (17)

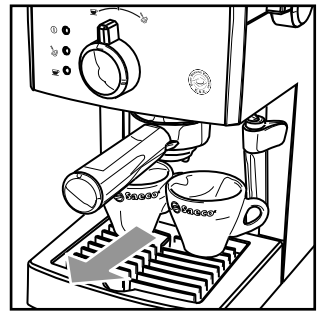

Fig. - Abb. - Afb. - Rys. - Kuva. - Eik. (18)

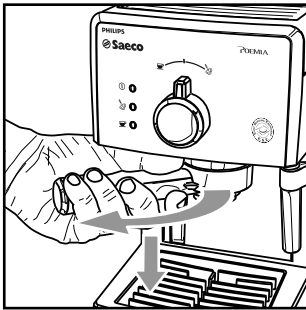

Fig. - Abb. - Afb. - Rys. - Kuva. - Eik. (19)

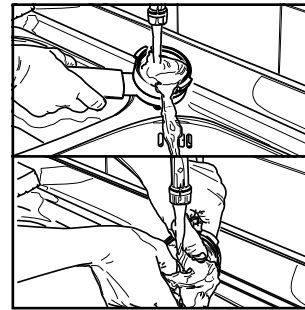

Fig. - Abb. - Afb. - Rys. - Kuva. - Eik. (20)

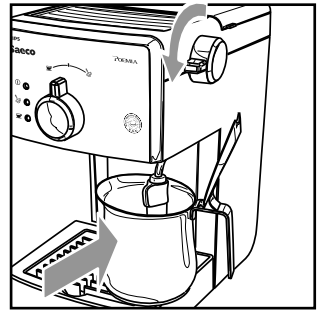

Fig. - Abb. - Afb. - Rys. - Kuva. - Eik. (21)

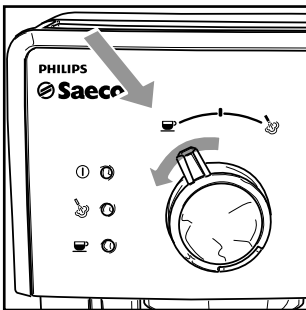

Fig. - Abb. - Afb. - Rys. - Kuva. - Eik. (22)

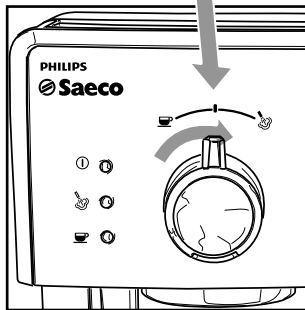

Fig. - Abb. - Afb. - Rys. - Kuva. - Eik. (23)

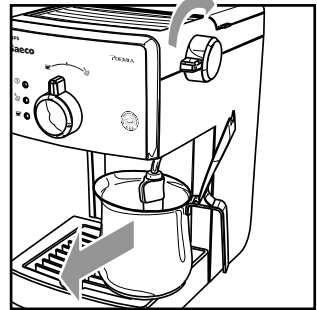

Fig. - Abb. - Afb. - Rys. - Kuva. - Eik. (24)

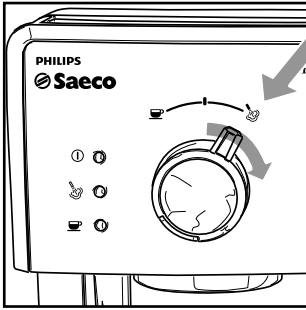

Fig. - Abb. - Afb. - Rys. - Kuva. - Eik. (25)

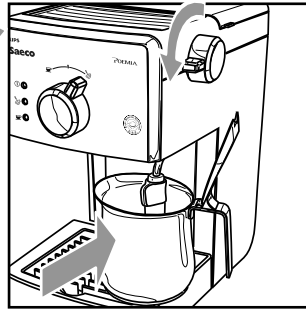

Fig. - Abb. - Afb. - Rys. - Kuva. - Eik. (26)

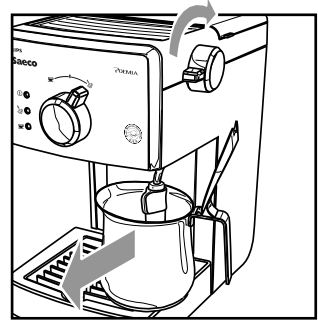

Fig. - Abb. - Afb. - Rys. - Kuva. - Eik. (27)

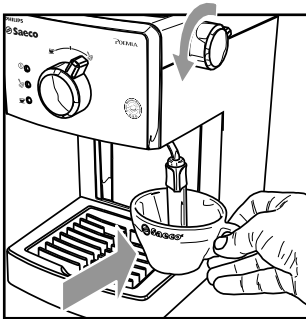

Fig. - Abb. - Afb. - Rys. - Kuva. - Eik. (28)

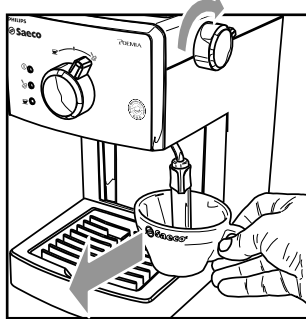

Fig. - Abb. - Afb. - Rys. - Kuva. - Eik. (29)

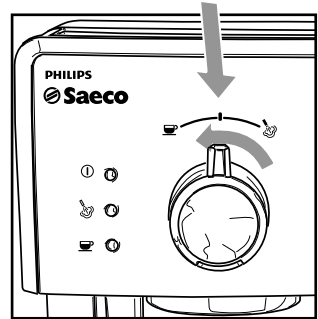

Fig. - Abb. - Afb. - Rys. - Kuva. - Eik. (30)

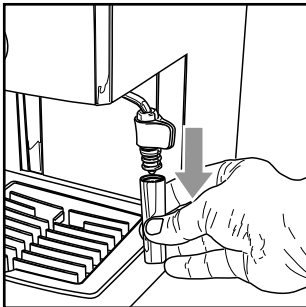

Fig. - Abb. - Afb. - Rys. - Kuva. - Eik. (31)

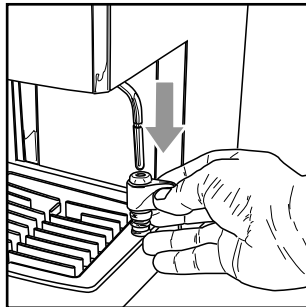

Fig. - Abb. - Afb. - Rys. - Kuva. - Eik. (32)

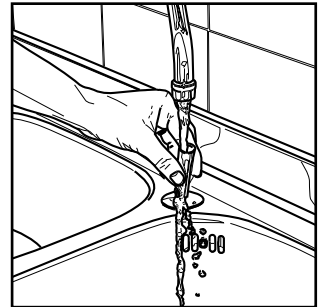

Fig. - Abb. - Afb. - Rys. - Kuva. - Eik. (33)

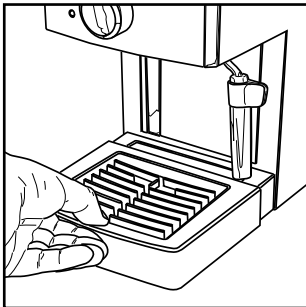

Fig. - Abb. - Afb. - Rys. - Kuva. - Eik. (34)

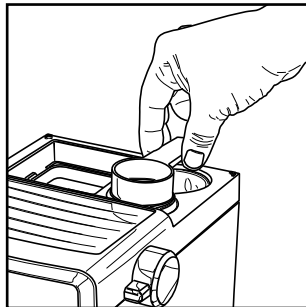

Fig. - Abb. - Afb. - Rys. - Kuva. - Eik. (35)

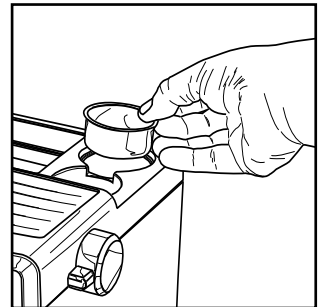

Fig. - Abb. - Afb. - Rys. - Kuva. - Eik. (36)

1 GENERALITÀ

La macchina per caffè è indicata per la preparazione di 1 o 2 tazze di caffè espresso ed è dotata di un tubo orientabile per l'erogazione del vapore e dell'acqua calda. I comandi sulla parte frontale dell'apparecchio sono contrassegnati con simboli di facile interpretazione.

La macchina è stata progettata per uso domestico e non è indicata per un funzionamento continuo di tipo professionale.



Attenzione. Non si assumono responsabilità per eventuali danni in caso di:

- Impiego errato e non conforme agli scopi previsti;
- Riparazioni non eseguite presso centri d'assistenza autorizzati;
- Manomissione del cavo d'alimentazione;
- Manomissione di qualsiasi componente della macchina;
- Impiego di pezzi di ricambio e accessori non originali;
- Mancata decalcificazione e stoccaggio in locali al di sotto di 0°C.

In questi casi viene a decadere la garanzia.

1.1 Per facilitare la lettura



Il triangolo d'avvertimento indica tutte le istruzioni importanti per la sicurezza dell'utente. Attenersi scrupolosamente a tali indicazioni per evitare ferimenti gravi!

Il riferimento ad illustrazioni, parti dell'apparecchio o elementi di comando, ecc. è indicato da numeri o lettere; in questo caso si rimanda all'illustrazione.



Questo simbolo evidenzia le informazioni da tenere in maggiore considerazione, per un migliore utilizzo della macchina.

Le illustrazioni corrispondenti al testo si trovano nelle prime pagine del manuale. Consultare queste pagine durante la lettura delle istruzioni per l'uso.

1.2 Impiego di queste istruzioni per l'uso

Conservare queste istruzioni per l'uso in un luogo sicuro e allegarle alla macchina per caffè qualora un'altra persona dovesse utilizzarla.

Per ulteriori informazioni o nel caso di problemi, rivolgetevi ai centri assistenza autorizzati.

2 DATI TECNICI

Il costruttore si riserva il diritto di modificare le caratteristiche tecniche del prodotto.

Tensione nominale - Potenza nominale - Alimentazione
Vedi targhetta posta sull'apparecchio

Materiale corpo	Plastica
Dimensioni (l x a x p) (mm)	210 x 300 x 280
Peso	3,9 kg
Lunghezza cavo	1,3 m
Pannello di comando	Sulla parte frontale
Portafiltro	Pressurizzato
Pannarello	Speciale per cappuccini
Serbatoio acqua	1,25 litri - Estraibile
Pressione pompa	15 bar
Caldaia	Inox
Dispositivi di sicurezza	Termofusibile

3 NORME DI SICUREZZA



Mai mettere a contatto dell'acqua le parti sotto corrente: pericolo di cortocircuito! Il vapore surriscaldato e l'acqua calda possono provocare scottature! Mai dirigere il getto di vapore o dell'acqua calda verso parti del corpo, toccare con precauzione il beccuccio vapore / acqua calda: pericolo di scottature!

Destinazione d'uso

La macchina per caffè è prevista esclusivamente per l'impiego domestico. È vietato apportare modifiche tecniche e ogni impiego illecito, a causa dei rischi che essi comportano! L'apparecchio non è destinato ad essere utilizzato da persone (compresi i bambini) con ridotte capacità fisiche, mentali o sensoriali o con esperienza e/o competenze insufficienti, a meno che non siano sotto la supervisione di una persona responsabile della loro sicurezza o non vengano da essa istruite sull'uso dell'apparecchio.

Alimentazione di corrente

Collegare la macchina per caffè soltanto ad una presa di corrente adeguata. La tensione deve corrispondere a quella indicata sulla targhetta dell'apparecchio.

Cavo d'alimentazione

Mai usare la macchina per caffè se il cavo d'alimentazione è difettoso. Se il cavo d'alimentazione è danneggiato, deve essere cambiato dal produttore o dal suo servizio assistenza clienti. Non far passare il cavo d'alimentazione per angoli e su spigoli vivi, sopra oggetti molto caldi e proteggerlo dall'olio.

Non portare o tirare la macchina per caffè tenendola per il cavo. Non estrarre la spina tirandola per il cavo oppure toccarla con le mani bagnate.

Evitare che il cavo d'alimentazione cada liberamente da tavoli o scaffali.

Protezione d'altre persone

Tenere i bambini sotto supervisione, per evitare che giochino con l'apparecchio.

I bambini non si rendono conto del pericolo connesso agli elettrodomestici. Non lasciare alla portata dei bambini i materiali utilizzati per imballare la macchina.

Pericolo d'ustioni

Evitare di dirigere contro se stessi e/o altri il getto di vapore surriscaldato e/o d'acqua calda. Usare sempre le apposite maniglie o manopole.

Non disinserire (togliere) mai il portafiltro pressurizzato durante l'erogazione del caffè. Durante la fase di riscaldamento dal gruppo erogazione caffè possono uscire gocce d'acqua calda. Non erogare caffè quando la macchina è in sovratemperatura, ossia quando i led "☺" e "☹" sono accesi insieme.

Ubicazione

Sistemare la macchina per caffè in un posto sicuro, dove nessuno può rovesciarla o venirne ferito.

Acqua calda o vapore surriscaldato potrebbero fuoriuscire: **pericolo di scottature!**

Non tenere la macchina a temperatura inferiore a 0°C; c'è il pericolo che il gelo possa danneggiare la macchina.

Non usare la macchina per caffè all'aperto.

Non posare la macchina su superfici molto calde e nelle vicinanze di fiamme libere per evitare che la carcassa fonda o comunque si danneggi.

Pulizia

Prima di pulire la macchina, è indispensabile disinserire la macchina con il pulsante ON/OFF tasti e poi staccare la spina dalla presa di corrente. Inoltre, aspettare che la macchina si raffreddi. Mai immergere la macchina nell'acqua!

È severamente vietato cercare d'intervenire all'interno della macchina.

Non utilizzare, per scopi alimentari, l'acqua rimasta nel serba-

toio per alcuni giorni, lavare il serbatoio e riempirlo con acqua fresca potabile.

Spazio per l'uso e la manutenzione

Per il corretto e buon funzionamento della macchina per caffè si consiglia quanto segue:

- Scegliere un piano d'appoggio ben livellato;
- Scegliere un ambiente sufficientemente illuminato, igienico e con presa di corrente facilmente accessibile;
- Prevedere una distanza minima dalle pareti della macchina come indicato in figura (Fig.A).

Custodia della macchina

Quando la macchina rimane inutilizzata per un periodo prolungato, disinserire la macchina e staccare la spina dalla presa. Custodirla in luogo asciutto e non accessibile ai bambini. Proteggerla dalla polvere e dallo sporco.

Riparazioni / Manutenzione

Nel caso di guasti, difetti o sospetto di difetto dopo una caduta, staccare subito la spina dalla presa. Mai mettere in funzione una macchina difettosa. Soltanto i Centri di Assistenza Autorizzati possono effettuare interventi e riparazioni. Nel caso di interventi non eseguiti a regola d'arte, si declina ogni responsabilità per eventuali danni.

Antincendio

In caso di incendio utilizzare estintori ad anidride carbonica (CO₂). Non utilizzare acqua o estintori a polvere.

Legenda componenti macchina (Pag.2)

- 1 Pannello comandi
- 2 Coperchio serbatoio acqua
- 3 Pomello acqua calda / vapore
- 4 Sede per accessori
- 5 Serbatoio acqua
- 6 Supporto appoggia tazze
- 7 Vasca recupero acqua + griglia (se prevista)
- 8 Gruppo erogatore caffè
- 9 Tubo vapore (pannarello)
- 10 Cavo alimentazione
- 11 Pulsante ON/OFF
- 12 Portafiltro pressurizzato
- 13 Misurino per caffè macinato
- 14 Filtro per caffè macinato (unico per l'erogazione di 1 o 2 caffè)
- 15 Adattatore per filtro caffè in cialde
- 16 Filtro per caffè in cialde
- 17 Pomello di selezione
- 18 Led "macchina accesa"
- 19 Led "Pronto vapore"
- 20 Led caffè / acqua - "Pronto macchina"

4 INSTALLAZIONE

Per la propria sicurezza e quella di terzi attenersi scrupolosamente alle "Norme di sicurezza" riportate nel cap. 3.

4.1 Imballaggio

L'imballaggio originale è stato progettato e realizzato per proteggere la macchina durante la spedizione. Si consiglia di conservarlo per un eventuale trasporto futuro.

4.2 Avvertenze d'installazione

Prima di installare la macchina, attenersi alle seguenti prescrizioni di sicurezza:

- sistemare la macchina in un luogo sicuro;
- accertarsi che i bambini non abbiano la possibilità di giocare con la macchina;
- evitare che la macchina venga collocata su superfici molto calde o vicino a fiamme libere.

La macchina per caffè è ora pronta per essere collegata alla rete elettrica.

i Nota: si consiglia di lavare i componenti prima del loro primo utilizzo e/o dopo un periodo d'inutilizzo.

4.3 Collegamento della macchina

⚠ La corrente elettrica può essere pericolosa! Di conseguenza, attenersi sempre scrupolosamente alle norme di sicurezza. Non usare mai cavi difettosi! I cavi e le spine difettosi devono essere sostituiti immediatamente da Centri di Assistenza Autorizzati.

La tensione dell'apparecchio è stata impostata in fabbrica. Verificare che la tensione della rete corrisponda alle indicazioni riportate sulla targhetta d'identificazione posta sul fondo dell'apparecchio.

- Inserire la spina in una presa di corrente a parete di tensione adeguata.

4.4 Serbatoio acqua

- (Fig.1A) - Rimuovere il coperchio del serbatoio dell'acqua (2) sollevandolo.
- (Fig.1B) - Estrarre il serbatoio dell'acqua (5).
- (Fig.2) - Sciacquarlo e riempirlo con acqua fresca potabile; non superare il livello (MAX) riportato sul serbatoio.

⚠ Immettere nel serbatoio sempre e soltanto acqua fresca potabile non gassata. Acqua calda nonché altri liquidi possono danneggiare il serbatoio. Non mettere in funzione la macchina senza acqua: accertarsi che ve ne sia a sufficienza all'interno del serbatoio.

- (Fig.3A) - Inserire il serbatoio assicurandosi di riposizionarlo correttamente nella sua sede e riposizionare il coperchio (2).

⚠ Assicurarsi che il serbatoio sia ben inserito nella macchina premendolo accuratamente fino a battuta (DEVE ESSERE COMPLETAMENTE VISIBILE IL RIFERIMENTO DELLA FIG.3B) per evitare fuoriuscite di acqua dal fondo.

4.5 Caricamento del circuito

All'inizio, dopo aver erogato vapore o dopo aver terminato l'acqua nel serbatoio, il circuito della macchina deve essere ricaricato.

- Premere il pulsante ON/OFF (11); il led (18) si accende ad indicare che la macchina è accesa.
- (Fig.4) - Inserire un contenitore sotto al tubo vapore (pannarello).
- Aprire il pomello (3) "acqua calda/vapore" ruotandolo in senso antiorario.
- (Fig.5) - Portare il pomello di selezione (17) nella posizione "☕".
- Attendere che dal tubo vapore (pannarello) fuoriesca un getto regolare d'acqua.
- (Fig.5) - Portare il pomello di selezione (17) nella posizione "☕".
- Chiudere il pomello (3) "acqua calda/vapore" ruotandolo in senso orario. Rimuovere il contenitore.

4.6 Primo utilizzo o dopo un periodo di inutilizzo

Questa semplice operazione vi assicura un'erogazione ottimale e deve essere eseguita:

- al primo avvio;
- quando la macchina rimane inutilizzata per lungo tempo (per più di 2 settimane).

i L'acqua erogata deve essere vuotata in un apposito scarico e non può essere utilizzata per l'alimentazione. Se il contenitore si riempie, durante il ciclo, fermare l'erogazione e vuotarlo prima di riprendere l'operazione.

- (Fig.2) - Risciacquare il serbatoio e riempirlo con acqua

fresca potabile.

- **(Fig.4)** - Sistemare un contenitore sotto al tubo vapore (pannarello). Aprire il rubinetto (3) ruotandolo in senso antiorario.
- **(Fig.5)** - Portare il pomello di selezione (17) nella posizione "☕".
- Erogare tutto il contenuto del serbatoio dell'acqua dal tubo vapore/acqua calda (pannarello); per terminare l'erogazione portare il pomello di selezione (17) nella posizione "☒" e chiudere il rubinetto (3) ruotandolo in senso orario.
- **(Fig.2)** - Riempire il serbatoio con acqua fresca potabile.
- **(Fig.13-14)** - Inserire dal basso il portafiltro nel gruppo erogazione (8) e ruotarlo da sinistra verso destra fino al suo bloccaggio.
- **(Fig.15)** - Inserire un contenitore adeguato sotto al portafiltro.
- **(Fig.16)** - Ruotare il pomello di selezione (17) nella posizione "☕" ed erogare tutta l'acqua presente nel serbatoio.
- **(Fig.17)** - Prima di terminare l'acqua completamente, fermare l'erogazione portando il pomello di selezione (17) nella posizione "☒".
- Riempire nuovamente il serbatoio ed attendere che il led di "pronto macchina" (20) si accenda.
- **(Fig.19)** - Rimuovere il portafiltro dal gruppo ruotandolo da destra verso sinistra e sciacquarlo con acqua fresca potabile.

La macchina ora è pronta; per i dettagli di funzionamento per l'erogazione del caffè e del vapore si rimanda ai capitoli relativi.

5 EROGAZIONE DEL CAFFÈ



Attenzione! Durante l'erogazione del caffè è vietato disinserire il portafiltro pressurizzato ruotandolo manualmente in senso orario. Pericolo d'ustioni.

- Durante questa operazione, il led (20) "pronto macchina" può accendersi e spegnersi; tale funzionamento deve essere considerato normale e non un'anomalia.
- Assicurarsi, prima dell'uso, che il pomello (3) acqua calda/vapore sia chiuso e che il serbatoio acqua della macchina contenga una quantità d'acqua sufficiente.
- Premere il pulsante ON/OFF (11); il led (18) si accende ad indicare che la macchina è accesa.
- Attendere che il led (20) "pronto macchina" si accenda, ora la macchina è pronta per l'erogazione del caffè.



Gli accessori per l'erogazione del caffè sono riposti in una sede studiata appositamente per rendere queste operazioni semplici ed immediate.

Per il misurino per il caffè macinato e/o i filtri necessari, sollevare il coperchio (2) e prelevare quanto desiderato (Fig.35 e Fig.36)



Se dopo aver posizionato il pomello di selezione (17) nella posizione "☕" NON esce caffè, portare il pomello di selezione (17) nella posizione "☒" e consultare la tabella "Risoluzione problemi" prima di rimuovere il portafiltro.

5.1 Con caffè macinato

- **(Fig.7)** - Inserire il filtro (14) nel portafiltro pressurizzato (12); al primo utilizzo il filtro è già inserito.
- **(Fig.13)** - Inserire dal basso il portafiltro nel gruppo erogazione (8).
- **(Fig.14)** - Ruotare il portafiltro da sinistra verso destra fino al suo bloccaggio. Lasciare la presa dal manico del portafiltro pressurizzato. Un sistema automatico riporta ora leggermente il manico verso sinistra. Questo movimento garantisce il perfetto funzionamento del portafiltro pressurizzato.
- **(Fig.16)** - Preriscaldare il portafiltro pressurizzato portando il pomello di selezione (17) nella posizione "☕"; l'acqua comincerà ad uscire dal portafiltro pressurizzato (questa operazione si rende necessaria solo per il primo caffè).
- **(Fig.17)** - Dopo aver fatto scorrere 50cc di acqua, portare il pomello di selezione (17) nella posizione "☒" per fermare l'erogazione.
- **(Fig.19)** - Togliere il portafiltro dalla macchina ruotandolo da destra verso sinistra e vuotare l'acqua residua. Con lo speciale filtro (14) di cui è dotata la macchina, non occorre cambiare filtro per ottenere uno o due caffè.
- **(Fig.35)** - Prelevare il misurino dalla macchina.
- **(Fig.8)** - Versare 1-1,5 misurini per il caffè singolo o 2 misurini rasi per il caffè doppio; pulire il bordo del portafiltro dai residui di caffè.
- **(Fig.13)** - Inserire dal basso il portafiltro (12) nel gruppo erogazione (8).
- **(Fig.14)** - Ruotare il portafiltro da sinistra verso destra fino al suo bloccaggio.
- **(Fig.15)** - Prelevare **1 o 2 tazzine preriscaldate** e posizionarle sotto al portafiltro pressurizzato; verificare che siano correttamente sistemate sotto ai fori di uscita caffè.
- **(Fig.14)** - Ruotare il pomello di selezione (17) nella posizione "☕".
- **(Fig.17)** - Quando è stata raggiunta la quantità di caffè desiderata, ruotare il pomello di selezione (17) nella posizione "☒" per fermare l'erogazione del caffè. Al termine dell'erogazione attendere qualche secondo; prelevare le tazzine con il caffè **(Fig.18)**.

- (Fig.19) - Al termine dell'erogazione attendere qualche secondo, estrarre il portafiltra pressurizzato e vuotarlo dai fondi residui.

i **Nota:** nel portafiltra rimane una piccola quantità di acqua; questo è normale ed è dovuto alle caratteristiche del portafiltra.

i **Nota importante:** Il filtro (14) deve essere mantenuto pulito per garantire un perfetto risultato. Lavare giornalmente a fine utilizzo.

5.2 Con caffè in cialde

- (Fig.9) - Togliere, utilizzando un cucchiaino da caffè, il filtro per caffè macinato (14) dal portafiltra pressurizzato (12).
- (Fig.10) - Inserire, nel portafiltra pressurizzato (12), l'adattatore per cialde (15), con la parte bombata rivolta verso il basso.
- (Fig.11) - Dopo, inserire il filtro per cialde (16) nel portafiltra pressurizzato (12).
- (Fig.13) - Inserire dal basso il portafiltra pressurizzato nel gruppo erogazione (8).
- (Fig.14) - Ruotare il portafiltra da sinistra verso destra fino al suo bloccaggio. Lasciare la presa dal manico del portafiltra pressurizzato. Un sistema automatico riporta ora leggermente il manico verso sinistra. Questo movimento garantisce il perfetto funzionamento del portafiltra pressurizzato.
- (Fig.16) - Preriscaldare il portafiltra pressurizzato portando il pomello di selezione (17) nella posizione "☕"; l'acqua comincerà ad uscire dal portafiltra pressurizzato (questa operazione si rende necessaria solo per il primo caffè).
- (Fig.17) -Dopo aver fatto scorrere 50cc di acqua, portare il pomello di selezione (17) nella posizione "0" per fermare l'erogazione.
- (Fig.19) - Togliere il portafiltra pressurizzato dalla macchina ruotandolo da destra verso sinistra e vuotare l'acqua residua.
- (Fig.12) - Inserire la cialda nel portafiltra; assicurarsi che la carta della cialda non fuoriesca dal portafiltra.
- (Fig.13) - Inserire dal basso il portafiltra pressurizzato nel gruppo erogazione (8).
- (Fig.14) - Ruotare il portafiltra da sinistra verso destra fino al suo bloccaggio.
- Prelevare 1 tazzina preriscaldata e posizionarla sotto al portafiltra; verificare che sia correttamente sistemata sotto ai fori d'uscita caffè.
- (Fig.16) - Ruotare il pomello di selezione (17) nella posizione "☕".

- (Fig.17) - Quando è stata raggiunta la quantità di caffè desiderata, ruotare il pomello di selezione (17) nella posizione "0" per fermare l'erogazione del caffè; prelevare la tazzina con il caffè.
- (Fig.19) - Al termine dell'erogazione attendere qualche secondo, estrarre il portafiltra e smaltire la cialda utilizzata.

i **Nota importante:** Il filtro (16) e l'adattatore (15) devono essere mantenuti puliti per garantire un perfetto risultato. Lavare giornalmente a fine utilizzo.

6 SCELTA DEL TIPO DI CAFFÈ - CONSIGLI

In linea di massima si possono utilizzare tutti i tipi di caffè esistenti in commercio. Tuttavia, il caffè è un prodotto naturale ed il suo gusto cambia in funzione dell'origine e della miscela; è preferibile quindi provarne vari tipi, al fine di trovare quello che meglio si addice ai gusti personali.

Per migliori risultati si consiglia comunque di utilizzare miscele espressamente preparate per macchine espresso. Il caffè dovrebbe sempre fuoriuscire regolarmente dal portafiltra pressurizzato senza gocciolare.

La velocità di fuoriuscita del caffè può essere modificata cambiando leggermente la dose del caffè nel filtro e/o utilizzando caffè con un grado di macinatura differente.

Per un miglior risultato in tazza e per facilità di pulizia e preparazione, Saeco consiglia l'utilizzo di caffè in cialde monodose contrassegnate dal marchio ESE.



! PRIMA DI ESEGUIRE QUALSIASI OPERAZIONE RELATIVA ALL'EROGAZIONE DEL VAPORE O DELL'ACQUA CALDA VERIFICARE CHE IL TUBO VAPORE (PANNARELLO) SIA ORIENTATO SOPRA LA VASCA RECUPERO ACQUA.

7 ACQUA CALDA

! Pericolo di scottature! All'inizio dell'erogazione possono verificarsi brevi spruzzi di acqua calda. Il tubo d'erogazione può raggiungere temperature elevate: evitare di toccarlo direttamente con le mani.

- Durante questa operazione, il led (20) "pronto macchina" può accendersi e spegnersi; tale funzionamento deve esse-

re considerato normale e non un'anomalia.

- Assicurarsi, prima dell'uso, che il pomello (3) acqua calda/vapore sia chiuso e che il serbatoio acqua della macchina contenga una quantità d'acqua sufficiente.
- Premere il pulsante ON/OFF (11); il led rosso (18) si accende ad indicare che la macchina è accesa.
- Attendere che il led (20) "pronto macchina" si accenda; ora la macchina è pronta.
- **(Fig.21)** - Sistemare un contenitore o un bicchiere da tè sotto al tubo vapore (pannarello).
- **(Fig.21)** - Aprire il pomello (3) ruotandolo in senso antiorario.
- **(Fig.22)** - Portare il pomello di selezione (17) nella posizione "☕".
- **(Fig.23)** - Quando è stata prelevata la quantità desiderata di acqua calda, portare il pomello di selezione (17) nella posizione "☕".
- **(Fig.24)** - Chiudere il pomello (3) ruotandolo in senso orario.
- Prelevare il contenitore con l'acqua calda.

8 VAPORE / CAPPUCCINO



Pericolo di scottature! All'inizio dell'erogazione possono verificarsi brevi spruzzi di acqua calda. Il tubo d'erogazione può raggiungere temperature elevate: evitare di toccarlo direttamente con le mani.



Attenzione! Non erogare caffè quando è selezionata la funzione vapore perché la temperatura è troppo alta e c'è il rischio di ustioni.



Attenzione! Durante l'erogazione del vapore è vietato disinserire il portafiltro (se inserito) ruotandolo manualmente in senso orario. Pericolo di ustioni! Il portafiltro può essere disinserito solo dopo aver riportato il pomello di selezione (17) nella posizione "☕" ed aver raffreddato la macchina con la procedura descritta nel par.4.5.

- Durante questa operazione, il led (20) "pronto macchina" può accendersi e spegnersi; tale funzionamento deve essere considerato normale e non un'anomalia.
- Assicurarsi, prima dell'uso, che il pomello (3) acqua calda/vapore sia chiuso e che il serbatoio acqua della macchina contenga una quantità d'acqua sufficiente.
- Premere il pulsante ON/OFF (11); il led (18) si accende ad indicare che la macchina è accesa.
- Attendere che il led (20) "pronto macchina" si accenda.
- **(Fig.25)** - Portare il pomello di selezione (17) nella posizione "☕"; il led (20) si spegne.
- Attendere che il led (19) si accenda; a questo punto la mac-

china è pronta per l'erogazione del vapore.

- **(Fig.26)** - Inserire un contenitore sotto al tubo vapore.
- **(Fig.26)** - Aprire il pomello (3) per qualche istante, in modo da far uscire l'acqua residua dal tubo vapore (pannarello); in breve tempo comincerà ad uscire solo vapore.
- **(Fig.27)** - Chiudere il pomello (3) e togliere il contenitore.
- Riempire con latte freddo 1/3 del contenitore che si desidera utilizzare per preparare il cappuccino.



Per garantire un miglior risultato utilizzare latte freddo

- **(Fig.28)** - Immergere il tubo vapore nel latte e aprire il pomello (3) ruotandolo in senso antiorario; far ruotare lentamente il recipiente contenente il latte, dal basso verso l'alto per rendere uniforme il riscaldamento.



Si consiglia un'erogazione massima di 60 secondi.

- Al termine, chiudere il pomello (3) ruotandolo in senso orario; prelevare la tazza con il latte montato.
- **(Fig.30)** - Portare il pomello di selezione (17) nella posizione "☕".
Se entrambi i led "☕" e "☕" sono accesi, la macchina ha una temperatura troppo elevata per l'erogazione del caffè.
- Procedere con il caricamento del circuito descritto nel par.4.5 per rendere operativa la macchina.



Nota: la macchina è operativa quando il led ☕ "pronto macchina" è acceso in modo fisso.



Nota bene: se non si riesce ad erogare un cappuccino come descritto, si deve ricaricare il circuito come descritto nel par. 4.5 e successivamente ripetere le operazioni.



Lo stesso sistema può essere utilizzato per il riscaldamento di altre bevande.

- Pulire, dopo questa operazione il tubo vapore con un panno umido.

9 RISPARMIO ENERGIA

La macchina è progettata per il risparmio energetico. La macchina si spegne automaticamente dopo 9 minuti di inattività.

Per riavviare la macchina è sufficiente premere il pulsante ON/OFF (11); si accende il led (18) "macchina accesa".

Attendere che il led (20) "pronto macchina" si accenda.

10 PULIZIA

La manutenzione e la pulizia possono essere effettuate soltanto quando la macchina è fredda e scollegata dalla rete elettrica.

- Non immergere la macchina nell'acqua e non inserire i componenti nella lavastoviglie.
- Non utilizzare alcol etilico, solventi e/o agenti chimici aggressivi.
- Si consiglia di pulire quotidianamente il serbatoio dell'acqua e di riempirlo con acqua fresca.
- **(Fig.31-33)** - Giornalmente, dopo aver riscaldato il latte, smontare la parte esterna del pannarello e lavarla con acqua potabile fresca.
- **(Fig.31-32-33)** - Settimanalmente si deve pulire il tubo vapore. Per eseguire questa operazione, si deve:
 - rimuovere la parte esterna del pannarello (per la regolare pulizia);
 - sfilare la parte superiore del pannarello dal tubo vapore;
 - lavare la parte superiore del pannarello con acqua fresca potabile;
 - lavare il tubo vapore con un panno umido e rimuovere eventuali residui di latte;
 - riposizionare la parte superiore nel tubo vapore (assicurarsi che sia completamente inserita);Rimontare la parte esterna del pannarello.
- **(Fig.34)** - Giornalmente vuotare e lavare la vasca raccogli gocce.
- Per la pulizia dell'apparecchio utilizzare un panno morbido inumidito d'acqua.
- **(Fig.20)** - Per la pulizia del portafiltro pressurizzato procedere come segue:
 - **(Fig.9)** - estrarre il filtro, lavarlo con cura con acqua calda.
 - estrarre l'adattatore (se presente), lavarlo con cura con acqua calda.
 - lavare l'interno del portafiltro pressurizzato.
- Non asciugare la macchina e/o i suoi componenti utilizzando un forno a microonde e/o un forno convenzionale.
- **(Fig.35-36)** - Settimanalmente pulire la sede per gli accessori con un panno umido per rimuovere eventuali residui di caffè o polvere in genere.

i **Nota: non lavare il portafiltro pressurizzato nella lavastoviglie.**

11 DECALCIFICAZIONE

La formazione di calcare avviene con l'uso dell'apparecchio; la decalcificazione è necessaria ogni 1-2 mesi di utilizzo della macchina e/o quando si osserva una riduzione della portata dell'acqua. Usare esclusivamente il prodotto decalcificante Saeco.

i **Quanto indicato nel manuale di uso e manutenzione ha priorità rispetto alle indicazioni riportate su accessori e/o materiali d'uso venduti separatamente, laddove sussista un conflitto.**

i **Usare il prodotto decalcificante Saeco (Fig.B). E' stato formulato specificatamente per mantenere al meglio la performance e la funzionalità della macchina per tutta la sua vita, nonchè per evitare, se correttamente usato, ogni alterazione del prodotto erogato. prima d'iniziare il ciclo di decalcificazione assicurarsi che: SIA STATO RIMOSSO IL FILTRO ACQUA se utilizzato.**

! **Non bere la soluzione decalcificante e i prodotti erogati fino al completamento del ciclo. Non utilizzare in nessun caso l'aceto come decalcificante.**

- 1 **(Fig.13-14)** - Inserire dal basso il portafiltro nel gruppo erogazione (8) e ruotarlo da sinistra verso destra fino al suo bloccaggio.
- 2 **(Fig.1B)** - Rimuovere e svuotare il serbatoio dell'acqua.
- 3 **(Fig.2)** - Versare **METÀ** del contenuto della bottiglia di decalcificante concentrato Saeco nel serbatoio dell'acqua dell'apparecchio e riempire con acqua fresca potabile fino al livello MAX.
- 4 Accendere la macchina premendo il pulsante ON/OFF (11); il led (18) si accende.
(Fig.21) - Prelevare (come descritto nel capitolo 7 del manuale), dal tubo vapore/acqua calda, 2 tazze (circa 150 ml. ciascuna) di acqua; dopodichè spegnere la macchina tramite il pulsante ON/OFF (11); il led (18) si spegne
- 5 Lasciare agire il decalcificante circa 15-20 minuti con la macchina spenta.
- 6 Accendere la macchina premendo il pulsante ON/OFF (11).
(Fig.21) - Prelevare (come descritto nel capitolo 7 del manuale) dal tubo vapore/acqua calda 2 tazze (circa 150 ml ciascuna) di acqua. Successivamente spegnere la macchina tramite il pulsante ON/OFF (11) e lasciarla spenta per 3 minuti.
- 7 Ripetere le operazioni descritte al **punto 6** fino al completo svuotamento del serbatoio dell'acqua.
- 8 **(Fig.2)** - Risciacquare il serbatoio con acqua fresca potabile e riempirlo completamente.
- 9 Inserire un contenitore sotto al portafiltro.

- 10** Accendere la macchina premendo il pulsante ON/OFF (11); ruotare il pomello di selezione (17) nella posizione "☕" e tramite il portafiltro, prelevare l'intero contenuto del serbatoio. Per fermare l'erogazione portare il pomello di selezione (17) nella posizione "0".
- 11 (Fig.2)** - Riempire nuovamente il serbatoio con acqua fresca. **(Fig.21)** - Posizionare un contenitore capiente sotto al tubo vapore (pannarello). Aprire il rubinetto di erogazione dell'acqua (3) ruotandolo in senso anti orario. **(Fig.22)** - Ruotare il pomello di selezione (17) nella posizione "☕" e prelevare l'intero contenuto del serbatoio tramite il tubo vapore/acqua calda.
- 12 (Fig.23)** - Dopo aver finito il prelievo di acqua, per fermare l'erogazione portare il pomello di selezione (17) nella posizione "0".
- (Fig.24)** - Chiudere il rubinetto erogazione acqua (3) ruotando in senso orario.
- 13** Ripetere un'altra volta le operazioni dal **punto (8)** per un totale di 4 serbatoi.
- 14 (Fig.19)** - Rimuovere il portafiltro dal gruppo ruotandolo da destra verso sinistra e sciacquarlo con acqua fresca potabile.

Il ciclo di decalcificazione è così concluso.

(Fig.2) - Riempire nuovamente il serbatoio con acqua fresca. Se necessario effettuare il caricamento del circuito come descritto nel par. 4.5.

i La soluzione decalcificante deve essere smaltita secondo quanto previsto dal costruttore e/o dalle norme vigenti nel Paese d'utilizzo.

12 SMALTIMENTO

INFORMAZIONE AGLI UTENTI: ai sensi dell'art. 13 del Decreto Legislativo 25 luglio 2005, n. 151 "Attuazione delle Direttive 2002/95/CE, 2002/96/CE e 2003/108/CE, relative alla riduzione dell'uso di sostanze pericolose nelle apparecchiature elettriche ed elettroniche, nonché allo smaltimento dei rifiuti"



Il simbolo  del cassonetto barrato riportato sull'apparecchiatura o sulla sua confezione indica che il prodotto alla fine della propria vita utile deve essere raccolto separatamente dagli altri rifiuti. L'utente dovrà, pertanto, conferire l'apparecchiatura giunta a fine vita agli idonei centri di raccolta differenziata dei rifiuti elettronici ed elettrotecnici, oppure riconsegnarla al rivenditore al momento dell'acquisto di una nuova apparecchiatura di tipo equivalente, in ragione di uno a uno. L'adeguata raccolta differenziata per l'avvio successivo dell'apparecchiatura dismessa al riciclaggio, al trattamento e allo smaltimento ambientalmente compatibile contribuisce ad evitare possibili effetti negativi sull'ambiente e sulla salute e favorisce il reimpiego e/o riciclo dei materiali di cui è composta l'apparecchiatura. Lo smaltimento abusivo del prodotto da parte dell'utente comporta l'applicazione delle sanzioni amministrative previste dalla normativa vigente.

13 RISOLUZIONE PROBLEMI

Guasto	Cause possibili	Rimedio
La macchina non si accende.	Macchina non collegata alla rete elettrica.	Collegare la macchina alla rete elettrica.
La pompa è molto rumorosa.	Manca acqua nel serbatoio	Rabboccare con acqua e ricaricare il circuito (par. 4.5)
Non esce caffè dopo aver posizionato il pomello di selezione (17) nella posizione "☕".	Portafiltro otturato.	Riportare il pomello di selezione (17) nella posizione "☕". Spegnerne la macchina ed attendere che si raffreddi (circa 1 ora). Successivamente rimuovere e lavare bene il portafiltro. Se il problema si presenta nuovamente contattare il centro assistenza.
Il caffè è troppo freddo.	Il led (20) "pronto macchina" era spento quando è stato portato il pomello di selezione (17) nella posizione "☕".	Attendere che il led (20) si accenda.
	Portafiltro non inserito per il preriscaldamento (cap. 5).	Preriscaldare il portafiltro.
	Tazzine fredde.	Preriscaldare le tazzine con acqua calda.
Non si forma la schiuma del latte.	Latte non adatto: latte in polvere, latte magro.	Utilizzare latte intero.
Non si riesce a preparare un cappuccino.	Pannarello sporco.	Pulire il pannarello come descritto nel Cap.10.
	Non è più presente vapore nella caldaia.	Ricaricare il circuito (par. 4.5) e ripetere le operazioni descritte nel Cap.8.
Il caffè sgorga troppo velocemente, non si forma la crema.	Troppo poco caffè nel portafiltro.	Aggiungere il caffè (cap. 5).
	Macinatura troppo grossa.	Usare una miscela diversa (cap.6).
	Caffè vecchio o non adatto.	Usare una miscela diversa (cap.6).
	Cialda vecchia o non adatta.	Cambiare la cialda utilizzata.
	Manca un componente nel portafiltro.	Verificare che tutti i componenti siano presenti e correttamente montati.
Il caffè non sgorga o sgorga solo a gocce.	Mancanza di acqua.	Rabboccare con acqua e ricaricare il circuito (par. 4.5)
	Macinatura troppo fine.	Usare una miscela diversa (cap.6).
	Caffè premuto nel portafiltro.	Smuovere il caffè macinato.
	Troppo caffè nel portafiltro.	Ridurre la quantità di caffè nel portafiltro.
	Pomello (3) aperto.	Chiudere il pomello (3).
	Macchina calcificata.	Decalcificare la macchina (cap.10).
	Filtro nel portafiltro otturato.	Pulire il filtro (cap.9).
	Cialda non adatta.	Cambiare il tipo di cialda.
Il caffè sgorga dai bordi.	Portafiltro inserito male nel gruppo erogazione caffè.	Inserire correttamente il portafiltro (cap.5).
	Bordo superiore del portafiltro sporco.	Pulire il bordo del portafiltro.
	Cialda inserita in modo errato.	Inserire correttamente la cialda facendo in modo che non esca dal portafiltro.
	Troppo caffè nel portafiltro.	Ridurre la quantità di caffè utilizzando il misurino.

Per i guasti non contemplati dalla suddetta tabella o in caso che i rimedi suggeriti non li risolvano, rivolgersi ad un centro assistenza.

IMPORTANT SAFEGUARDS

When using electrical appliances, basic safety precautions should always be followed, including the following:

1. Read all instructions.
2. Do not touch hot surfaces. Use handles or knobs.
3. To protect against fire, electric shock and injury to person do not immerse cord, plugs, or machine in water or other liquid.
4. Close supervision is necessary when the appliance is used by or near children.
5. Unplug from outlet when not in use and before cleaning. Allow to cool before putting on or taking off parts, and before cleaning the appliance.
6. Do not operate any appliance with a damaged cord or plug or after the appliance malfunctions, or has been damaged in any manner. Return appliance to the nearest authorized service facility for examination, repair or adjustment.
7. The use accessory attachments not recommended by the appliance manufacturer may result in fire, electric shock or injury to persons.
8. Do not use outdoors.
9. Do not let cords hang over edge of table or counter, or touch hot surfaces.
10. Do not place on or near a hot gas or electric burner, or in a heated oven.
11. Always attach plug to appliance first, then plug cord into wall outlet. To disconnect, turn any control to "off", then remove plug from wall outlet.
12. Do not use appliance for other than intended use.
13. Save these Instructions.

SAVE THESE INSTRUCTIONS

INSTRUCTIONS FOR THE POWER SUPPLY CORD

- A.** A short power-supply cord (or detachable power-supply cord) is to be provided to reduce risks resulting from becoming entangled in or tripping over a longer cord.
- B.** Longer detachable power-supply cords or extension cords are available and may used if care is exercised in their use.
- C.** If a long detachable power-supply cord or extension cord is used,
 - 1.** The marked electrical rating of the detachable power-supply cord or extension cord should be at least as great as the electrical rating of the appliance
 - 2.** If the appliance is of the grounded type, the extension cord should be a grounding-type 3-wire cord, and
 - 3.** The longer cord should be arranged so that it will not drape over the counter top or table top where it can be pulled on by children or tripped over.

1 GENERAL INFORMATION

The coffee machine is suitable for preparing 1 or 2 cups of espresso coffee and is provided with a swivel steam and hot water wand. The controls on the front side of the machine are labelled with easy-to-read symbols.

The machine has been designed for domestic use and is not suitable for professional, continuous use.



Warning. No liability is held for damage caused by:

- **Incorrect use not in accordance with the intended purposes;**
- **Repairs not carried out in authorised service centres;**
- **Tampering with the power cord;**
- **Tampering with any part of the machine;**
- **Use of non-original spare parts and accessories;**
- **Failure to descale the machine and storage at temperatures below 0°C.**

In these cases, the warranty is void.

1.1 To Simplify Manual Reading



The warning triangle indicates all important instructions for the user's safety. Carefully follow these instructions to avoid serious injury!

References to illustrations, parts of the appliance or controls, etc. are indicated by numbers or letters. Whenever possible, refer to the illustration.



This symbol is used to highlight information that is particularly important to ensure optimal use of the machine.

The illustrations corresponding to the text can be found on the first pages of the manual. Please refer to these pages while reading the operating instructions.

1.2 How to Use these Operating Instructions

Keep these operating instructions in a safe place and make them available to anyone who may use the coffee machine. For further information or in case of problems, please refer to an authorised service centre.

2 TECHNICAL SPECIFICATIONS

The manufacturer reserves the right to make changes to the technical specifications of the product.

Nominal Voltage - Power Rating - Power Supply	See label on the appliance
Housing Material	Plastic
Size (w x h x d) (mm)	210 x 300 x 280
Weight	3.9 kg
Power Cord Length	1.3 m
Control Panel	Front side
Filter Holder	Pressurized type
Pannarello	Special for cappuccinos
Water Tank	1.25 litres - Removable type
Pump Pressure	15 bar
Boiler	Stainless steel
Safety Devices	Thermal fuse

3 SAFETY REGULATIONS



Never allow water to come into contact with any of the electrical parts of the machine: danger of short circuit! Overheated steam and hot water may cause burning! Never direct the steam or hot water jet towards body parts. Handle the steam/hot water spout with care: danger of scalding!

Intended Use

This coffee machine is intended for domestic use only. Do not make any technical changes or use the machine for unauthorised purposes since this would create serious hazards! The appliance is not to be used by persons (including children) with reduced physical, mental or sensory abilities or with scarce experience and/or expertise, unless they are supervised by a person responsible for their safety, or they are instructed by this person on how to properly use the machine.

Power Supply

Connect the coffee machine only to a suitable socket. The voltage must correspond to that indicated on the appliance label.

Power Cord

Never use the coffee machine if the power cord is defective or damaged. If the power cord is damaged, it must be replaced by the manufacturer or by its authorised service centre. Do not pass the power cord around corners, over sharp edges or over hot objects and keep it away from oil.

Do not use the power cord to carry or pull the coffee machine. Do not pull out the plug by the power cord or touch it with wet hands.

Do not let the power cord hang freely from tables or shelves.

For the Safety of Others

Prevent children from playing with the machine. Children are not aware of the risks related to electrical household appliances. Do not leave the machine packaging materials within the reach of children.

Danger of Burns

Never direct jets of overheated steam and/or hot water towards yourself or others. Always use the handles or knobs provided.

Do not disconnect (remove) the pressurized filter holder while coffee is brewed. Hot water drips may spill out of the brew unit during the warm-up phase.

Do not brew coffee when the machine is overheated, namely when both "☺" and "☹" lights are on.

Location

Place the coffee machine in a safe place, where there will be no danger of overturning or injury.

Hot water or overheated steam may spill out of the machine: **danger of scalding!**

Do not keep the machine at a temperature below 0°C. Frost may damage it.

Do not use the coffee machine outdoors.

In order to prevent its housing from melting or being damaged, do not place the machine on very hot surfaces and close to open flames.

Cleaning

Before cleaning the machine, turn it off by pressing the ON/OFF button, then pull out the plug from the socket. Wait also for the machine to cool down. Never immerse the machine in water!

It is strictly forbidden to tamper with the internal parts of the machine.

Water left in the tank for several days should not be consumed. Wash the tank and fill it with fresh drinking water.

Suitable Location for Operation and Maintenance

In order to ensure correct and efficient performance of the coffee machine, we recommend following the instructions below:

- Choose a level surface;
- Choose a location that is sufficiently well-lit, clean and near an easily reachable socket;
- Allow for a minimum distance from the sides of the machine as shown in (Fig.A).

Storing the Machine

If the machine is to remain inactive for a long time, turn it off and unplug it. Store the machine in a dry place, out of the reach of children. Keep it protected from dust and dirt.

Repairs / Maintenance

In case of failure, problems or a suspected fault resulting from the falling of the machine, immediately remove the plug from the socket. Never attempt to operate a faulty machine. Servicing and repairs may only be carried out by Authorised Service Centres. All liability for damages resulting from work not carried out by professionals is declined.

Fire Safety Precautions

In case of fire, use carbon dioxide (CO₂) extinguishers. Do not use water or dry powder extinguishers.

Key to Machine Parts (Page 2)

- 1 Control panel
- 2 Water tank lid
- 3 Hot water/steam knob
- 4 Seat for accessories
- 5 Water tank
- 6 Cup holder rest
- 7 Water recovery tray + grill (if any)
- 8 Coffee brew unit
- 9 Steam wand (Pannarello)
- 10 Power cord
- 11 ON/OFF button
- 12 Pressurized filter holder
- 13 Ground coffee measuring scoop
- 14 Ground coffee filter (single piece for 1 or 2 coffee(s))
- 15 Coffee pod filter adapter
- 16 Coffee pod filter
- 17 Selection knob
- 18 "Machine on" light
- 19 "Steam ready" light
- 20 Coffee/Water light - "Machine ready"

4 INSTALLATION

For your own and other people safety, carefully follow the "Safety Regulations" indicated in chapter 3.

4.1 Packaging

The original packaging has been designed and manufactured to protect the machine during transport. We recommend keeping the packaging material for possible future transport.

4.2 Installation Precautions

Before installing the machine, read the following safety precautions carefully:

- Place the machine in a safe place.
- Make sure children cannot play with the machine.
- Do not place the machine on hot surfaces or near open flames.

The coffee machine is now ready to be connected to the electric network.

i **Note: we recommend washing the components before using them for the first time and/or after they have not been used for a certain period of time.**

4.3 Machine Connection

! **Electric power may be very dangerous! It is therefore necessary to strictly follow the safety regulations. Do not use faulty power cords. Faulty cords and plugs must be replaced immediately by Authorised Service Centres.**

The voltage of the appliance has been pre-set by the manufacturer. Check that the voltage matches the indication on the data plate at the bottom of the appliance.

- Insert the plug into a wall socket with suitable power voltage.

4.4 Water tank

- **(Fig.1A)** - Remove the lid from the water tank (2) by lifting it.
- **(Fig.1B)** - Remove the water tank (5).
- **(Fig.2)** - Rinse it and fill it with fresh drinking water: do not exceed the (MAX) level indicated in the water tank.

! **Fill the tank only with fresh, non-sparkling, drinking water. Hot water or any other liquid may damage the tank. Do not operate the machine**

without water: make sure that there is enough water in the tank.

- **(Fig.3A)** - Insert the water tank making sure that it has been properly repositioned in its former seat and then reposition the lid (2).

! **Make sure that the tank is fully inserted in the machine by pressing it gently up to its limit stop (THE REFERENCE MARK SHOWN IN FIG.3B SHOULD BE COMPLETELY VISIBLE). This is to avoid water leaks from its bottom.**

4.5 Circuit Priming

At the beginning, after dispensing steam or when the water tank is empty, the machine's water circuit must be primed.

- Press the ON/OFF button (11); the light (18) will turn on to indicate that the machine is on.
- **(Fig.4)** - Place a container under the steam wand (Pannarello).
- Open the "hot water/steam" knob (3) by turning it counter-clockwise.
- **(Fig.5)** - Set the selection knob (17) to the "☕" position.
- Wait until a steady jet of water flows out of the steam wand (Pannarello).
- **(Fig.5)** - Set the selection knob (17) to the "0" position.
- Close the "hot water/steam" knob (3) by turning it clockwise. Remove the container.

4.6 Using the Machine for the First Time or After a Period of Inactivity

This simple operation ensures an optimum brewing and must be performed:

- at first start-up;
- when the machine remains inactive for a long time (more than 2 weeks).

i **Dispensed water must be emptied into an adequate drain. It is not suitable for food use. If the container fills up during the cycle, stop dispensing water and empty the container before resuming the operation.**

- **(Fig.2)** - Rinse the tank and fill it again with fresh drinking water.
- **(Fig.4)** - Place a container under the steam wand (Pannarello). Open the knob (3) by turning it counter-clockwise.
- **(Fig.5)** - Set the selection knob (17) to the "☕" position.
- Dispense the whole water tank content from the steam/hot water wand (Pannarello). To end the operation, set the selection knob (17) to the "0" position and close the knob

(3) by turning it clockwise.

- (Fig.2) - Fill the water tank with fresh drinking water.
- (Fig.13-14) - Insert the filter holder into the brew unit (8) from the bottom and turn it from left to right until it locks into place.
- (Fig.15) - Place a suitable container under the filter holder.
- (Fig.16) - Turn the selection knob (17) to the "☕" position and dispense all the water in the tank.
- (Fig.17) - Before the tank is totally empty, stop dispensing and switch the selection knob (17) to the "0" position.
- Fill the tank again and wait until the "machine ready" light (20) turns on.
- (Fig.19) - Remove the filter holder from the unit by turning it from right to left and rinse it with fresh drinking water.

Now the machine is ready. Please see related chapters for operating details on how to brew coffee and dispense steam.

5 COFFEE BREWING

Warning! During the coffee brewing it is forbidden to remove the pressurized filter holder by manually turning it clockwise. Danger of burns.

- During this operation, the "machine ready" light (20) may flash; this is to be considered as a standard and not a faulty operating mode.
- Before using the machine, make sure that the hot water/steam knob (3) is closed and that there is enough water in the machine tank.
- Press the ON/OFF button (11); the light (18) will turn on to indicate that the machine is on.
- Wait until the "machine ready" light (20) turns on. The machine is now ready for coffee brewing.

i Accessories for coffee brewing are placed in a specially designed seat to make operations easy and immediate.

If the ground coffee measuring scoop and/or the filters are required, lift lid cover (2) and take what you need (Fig.35 and Fig.36).

! If coffee is NOT brewed after turning the selection knob (17) to the "☕" position, turn the selection knob (17) to the "0" position and check the "Troubleshooting" table before removing the filter holder.

5.1 Using Ground Coffee

- (Fig.7) - Insert the filter (14) in the pressurized filter holder (12); the filter is already inserted when using the machine for the first time.
- (Fig.13) - Insert the filter holder into the brew unit (8) from the bottom.
- (Fig.14) - Turn the filter holder from left to right until it locks into place. Release the grip from the pressurized filter holder. The handle is automatically slightly turned leftwards.
This movement guarantees proper pressurized filter holder performance.
- (Fig.16) - Preheat the pressurized filter holder by switching the selection knob (17) to the "☕" position until some water spills out of it (this is to be done only for the first coffee brewing).
- (Fig.17) - When 50cc of water have flowed out, set the selection knob (17) to the "0" position to stop brewing.
- (Fig.19) - Remove the filter holder from the machine by turning it from right to left and pour out any water left. As the machine is fitted with the special filter (14), there is no need to change the filter to prepare either one or two coffees.
- (Fig.35) - Remove the measuring scoop from the machine.
- (Fig.8) - Add 1-1.5 measuring scoop(s) for single coffee and 2 measuring scoops for double coffee. Remove any coffee residues from the rim of the filter holder.
- (Fig.13) - Insert the filter holder (12) into the brew unit (8) from the bottom.
- (Fig.14) - Turn the filter holder from left to right until it locks into place.
- (Fig.15) - Take **1 or 2 preheated cups** and place them under the pressurized filter holder. Make sure that they are correctly placed under the coffee brewing nozzles.
- (Fig.14) - Switch the selection knob (17) to the "☕" position.
- (Fig.17) - When the desired quantity of coffee has been brewed, turn the selection knob (17) to the "0" position to stop coffee brewing. Wait a few seconds after brewing has stopped, then remove the cups of coffee (Fig.18).
- (Fig.19) - Wait a few seconds after brewing, then remove the pressurized filter holder and empty the remaining coffee grounds.

i Note: if a small quantity of water remains in the filter holder, this has to be considered as absolutely normal and is due to the filter holder features.

i Important note: the filter (14) should be kept clean to guarantee perfect results. Clean daily after use.

5.2 Using Coffee Pods

- **(Fig.9)** - Use a coffee spoon to remove the filter for ground coffee (14) from the pressurized filter holder (12).
- **(Fig.10)** - Insert the coffee pod adapter (15) - with the convex part facing down - into the pressurized filter holder (12).
- **(Fig.11)** - Then, insert the pod filter (16) into the pressurized filter holder (12).
- **(Fig.13)** - Insert the pressurized filter holder into the brew unit (8) from the bottom.
- **(Fig.14)** - Turn the filter holder from left to right until it locks into place. Release the grip from the pressurized filter holder. The handle is automatically slightly turned leftwards.
This movement guarantees proper pressurized filter holder performance.
- **(Fig.16)** - Preheat the pressurized filter holder by switching the selection knob (17) to the "☕" position until some water spills out of it (this is to be done only for the first coffee brewing).
- **(Fig.17)** - When 50cc of water have flowed out, set the selection knob (17) to the "☒" position to stop brewing.
- **(Fig.19)** - Remove the pressurized filter holder from the machine by turning it from right to left and pour out any water left.
- **(Fig.12)** - Insert the pod into the filter holder and make sure the paper of the pod does not overhang the filter holder.
- **(Fig.13)** - Insert the pressurized filter holder into the brew unit (8) from the bottom.
- **(Fig.14)** - Turn the filter holder from left to right until it locks into place.
- Take **1 preheated cup** and place it under the filter holder. Check that it is placed correctly under the coffee brewing nozzles.
- **(Fig.16)** - Switch the selection knob (17) to the "☕" position.
- **(Fig.17)** - When the desired quantity of coffee has been brewed, turn the selection knob (17) to the "☒" position to stop coffee brewing, and then remove the coffee cup.
- **(Fig.19)** - Wait a few seconds after brewing, then remove the filter holder and dispose of the used pod.

i **Important note: the filter (16) and the adapter (15) should be kept clean to guarantee perfect results. Clean daily after use.**

6 TIPS FOR CHOOSING COFFEE

As a general rule, any type of coffee available on the market can be used. However, coffee is a natural product and its flavour changes according to its origin and blend; it is therefore a good idea to try different types of coffee in order to find the most suited to your personal taste.

For optimal results, we recommend using espresso machine blends. As a rule, coffee should always come out of the pressurized filter holder, without dripping.

The coffee brewing speed can be modified by slightly changing the amount of coffee in the filter and/or using a different coffee grind.

Saeco recommends using ESE single-dose coffee pods for a tasty coffee and easier cleaning and preparation.



! **BEFORE PERFORMING ANY OPERATIONS RELATED TO HOT WATER/STEAM DISPENSING, MAKE SURE THAT THE STEAM WAND (PANNARELLO) IS DIRECTED OVER THE WATER RECOVERY TRAY.**

7 HOT WATER

! **Danger of burns! Dispensing may be preceded by small jets of hot water. The steam wand may reach high temperatures: never touch it with bare hands.**

- During this operation, the "machine ready" light (20) may flash; this is to be considered as a standard and not a faulty operating mode.
- Before using the machine, make sure that the hot water/steam knob (3) is closed and that there is enough water in the machine tank.
- Press the ON/OFF button (11); the red light (18) will turn on to indicate that the machine is on.
- Wait until the "machine ready" light (20) turns on. The machine is now ready.
- **(Fig.21)** - Place a container or a tea glass under the steam wand (Pannarello).
- **(Fig.21)** - Open the knob (3) by turning it counter-clockwise.
- **(Fig.22)** - Set the selection knob (17) to the "☕" position.
- **(Fig.23)** - When the desired quantity of hot water has been dispensed, set the selection knob (17) to the "☒" position.

- (Fig.24) - Close the knob (3) by turning it clockwise.
- Remove the hot water container.

8 STEAM / CAPPUCCINO

 **Danger of burns! Dispensing may be preceded by small jets of hot water. The steam wand may reach high temperatures: never touch it with bare hands.**

 **Warning! Never brew coffee when the steam function is on, as the temperature is too high and there is a risk of burns.**

 **Warning! During coffee brewing, do not remove the filter holder (if inserted) by manually turning it clockwise. Danger of burns! The filter holder can only be disconnected after bringing the selection knob (17) back to the "☺" position and cooling the machine down as described in section 4.5.**

- During this operation, the "machine ready" light (20) may flash; this is to be considered as a standard and not a faulty operating mode.
- Before using the machine, make sure that the hot water/steam knob (3) is closed and that there is enough water in the machine tank.
- Press the ON/OFF button (11); the light (18) will turn on to indicate that the machine is on.
- Wait until the "machine ready" light (20) turns on.
- (Fig.25) - Set the selection knob (17) to the "☺" position. The light (20) turns off.
- Wait until the light (19) turns on. The machine is now ready for steam dispensing.
- (Fig.26) - Place a container under the steam wand.
- (Fig.26) - Open the knob (3) for a few seconds, so that remaining water flows out of the steam wand (Pannarello). In a short time only steam will come out.
- (Fig.27) - Close the knob (3) and remove the container.
- Fill 1/3 of the container - the one you wish to use to prepare the cappuccino - with cold milk.

 **Use cold milk to get a better result.**

- (Fig.28) - Immerse the steam wand in the milk and open the knob (3) by turning it counter-clockwise. Turn the milk container with slow upward movements so that it warms up evenly.

 **It is recommended that the dispensing process lasts max. 60 seconds.**

- Once finished, close the knob (3) by turning it clockwise and remove the cup with frothed milk.
- (Fig.30) - Set the selection knob (17) to the "☺" position. If both "☺" and "☺" lights are on, the temperature of the machine is too high for brewing coffee.
- Prime the circuit as described in section 4.5 to make the machine ready for use.

 **Note: the machine is ready when the ☺ "machine ready" light is steady on.**

 **Important note: if it is not possible to brew a cappuccino as described, prime the circuit as explained in section 4.5 and then repeat the steps.**

 **The same procedure can be used to heat other beverages.**

- After this operation, clean the steam wand with a wet cloth.

9 ENERGY SAVING

The machine is designed for energy saving. The machine automatically turns off after 9 minutes of inactivity.

To restart the machine just press the ON/OFF button (11); the "machine on" light (18) turns on.

Wait until the "machine ready" light (20) turns on.

10 CLEANING

Maintenance and cleaning can only be carried out when the machine is cold and disconnected from the electric network.

- Do not immerse the machine in water or place any of its parts in a dishwasher.
- Do not use spirit, solvents and/or aggressive chemical agents.
- We recommend cleaning the water tank and refilling it with fresh water every day.
- (Fig.31-33) - Every day, after heating milk, remove the external part of the Pannarello and wash it with fresh drinking water.
- (Fig.31-32-33) - Clean the steam wand weekly. In order to do this, perform the following operations:
 - remove the external part of the Pannarello (for standard cleaning);
 - remove the upper part of the Pannarello from the steam wand;
 - wash the upper part of the Pannarello with fresh drinking water;

- wash the steam wand with a wet cloth and remove any milk residue;
 - refit the upper part in the steam wand (make sure it is completely inserted).
- Reassemble the external part of the Pannarello.
- (Fig.34) - Empty and clean the drip tray every day.
 - Use a soft, dampened cloth to clean the appliance.
 - (Fig.20) - Perform the following operations to clean the pressurized filter holder:
 - (Fig.9) - remove the filter and wash it thoroughly with hot water.
 - remove the adapter (if any) and wash it thoroughly with hot water.
 - wash the internal part of the pressurized filter holder.
 - Do not dry the machine and/or its parts using a microwave and/or standard oven.
 - (Fig.35-36) - Clean the seat for accessories with a damp cloth every week to remove any coffee or dust residues.

i **Note: do not wash the pressurized filter holder in the dishwasher.**

11 DESCALING

Limescale builds up with the use of the appliance; the machine needs descaling every 1-2 months and/or whenever a reduction in water flow is noticed. Use the Saeco descaling product only.

i **In case of conflict, priority must be given to what is indicated in the operation and maintenance manual over the instructions provided on separately sold accessories and materials.**

i **Use the Saeco descaling product (Fig. B). Its formula has been designed to ensure better machine performance and operation for its whole operating life. If correctly used, it also avoids alterations in the brewed product. Before starting a descaling cycle make sure that: THE WATER FILTER (if used) HAS BEEN REMOVED.**

! **Never drink the descaling solution or any products dispensed until the cycle has been carried out to the end. Never use vinegar as a descaling solution.**

- 1 (Fig.13-14) - Insert the filter holder into the brew unit (8) from the bottom and turn it from left to right until it locks into place.
- 2 (Fig.1B) - Remove and empty the water tank.

- 3 (Fig.2) - Pour **HALF** the content of the Saeco concentrated descaling solution into the water tank, then fill the tank with fresh drinking water up to the MAX level.
- 4 Turn on the machine by pressing the ON/OFF button (11). The indicator light (18) turns on.

(Fig.21) - Fill up (as described in chapter 7 of the manual) 2 cups of water (about 150 ml each) from the steam / hot water wand and turn off the machine by pressing the ON/OFF button (11); the light (18) turns off
- 5 Let the descaling solution take effect for approx. 15-20 minutes with the machine turned off.
- 6 Turn on the machine by pressing the ON/OFF button (11).

(Fig.21) - Fill up (as described in chapter 7 of the manual) 2 cups of water (about 150 ml each) from the steam / hot water wand. Then turn the machine off by pressing the ON/OFF button (11) and leave it off for 3 minutes.
- 7 Repeat the operations described in **step 6** until the water tank is completely empty.
- 8 (Fig.2) - Rinse the water tank with fresh drinking water and fill it completely.
- 9 Place a container under the filter holder.
- 10 Switch on the machine by pressing the ON/OFF button (11); turn the selection knob (17) to the "☕" position and, by means of the filter holder, dispense the whole content of the tank. Set the selection knob (17) to the "0" position to stop dispensing.
- 11 (Fig.2) - Fill the tank again with fresh water.

(Fig.21) - Place a large enough container under the steam wand (Pannarello). Open the water dispensing knob (3) by turning it counter-clockwise.

(Fig.22) - Turn the selection knob (17) to the "☕" position and dispense the whole content of the tank by means of the steam / hot water wand.
- 12 (Fig.23) - After dispensing water, set the selection knob (17) to the "0" position to stop dispensing.

(Fig.24) - Close the water dispensing knob (3) by turning it clockwise.
- 13 Repeat the operations from **step (8)** once again, for a total of 4 tanks.
- 14 (Fig.19) - Remove the filter holder from the unit by turning it from right to left and rinse it with fresh drinking water.

The descaling cycle is now complete.

(Fig.2) - Fill the tank again with fresh water. If necessary, prime the circuit as described in section 4.5.

i **The descaling solution is to be disposed of according to the manufacturer's instructions and/or the regulations in force in the country of use.**

12 DISPOSAL

- The packing materials can be recycled.
- Appliance: unplug the appliance and cut the power cord.
- Deliver the appliance and power cord to a service center or public waste disposal facility.

This product complies with eu directive 2002/96/EC.



The symbol  on the product or on its packaging indicates that this product may not be treated as household waste. Instead it shall be handed over to the applicable collection point for the recycling of electrical and electronic equipment. By ensuring this product is disposed of correctly, you will help prevent potential negative consequences for the environment and human health, which could otherwise be caused by inappropriate waste handling of this product. For more detailed information about recycling of this product, please contact your local city office, your household waste disposal service or the shop where you purchased the product.

13 TROUBLESHOOTING

Problem	Possible Causes	Solution
The machine does not switch on.	The machine is not connected to the electric network.	Connect the machine to the electric network.
The pump is very noisy.	No water in the tank.	Fill the water tank and prime the circuit again (section 4.5).
Coffee is not spilling out after turning the selection knob (17) to the "☕" position.	Filter holder is clogged.	Turn the selection knob (17) back to the "0" position. Turn the machine off and let it cool down (approx. 1 hour). Then remove and wash the filter holder thoroughly. If the problem persists, contact the service centre.
Coffee is too cold.	The "machine ready" light (20) was off while switching the selection knob (17) to the "☕" position.	Wait until the light (20) turns on.
	The filter holder is not inserted for preheating (chapter 5).	Preheat the filter holder.
	The cups are cold.	Preheat the cups with hot water.
The milk does not froth.	The milk is not suitable: powdered milk, low-fat milk.	Use whole milk.
It is not possible to prepare a cappuccino.	Dirty Pannarello.	Clean the Pannarello as described in chap.10.
	There is no more steam in the boiler.	Prime the circuit (section 4.5) and repeat the steps described in chapter 8.
Coffee is brewed too fast, crema does not form.	There is too little coffee in the filter holder.	Add coffee (chapter 5).
	The grind is too coarse.	Use a different blend (chapter 6).
	Coffee is old or not suitable.	Use a different blend (chapter 6).
	The pod is old or not suitable.	Change the pod.
	Missing component in the filter holder.	Make sure that all the components are present and properly installed.
Coffee does not come out or drips only.	No water.	Fill the water tank and prime the circuit again (section 4.5).
	The grind is too fine.	Use a different blend (chapter 6).
	Coffee tamped in the filter holder.	Shake the ground coffee.
	There is too much coffee in the filter holder.	Reduce the quantity of coffee in the filter holder.
	Knob (3) is open.	Close the knob (3).
	The machine has limescale build-up.	Descale the machine (chapter 10).
	The filter in the filter holder is clogged.	Clean the filter (chapter 9).
	Not suitable pod.	Change type of pod.
Coffee flows out of the edges.	The filter holder is not correctly inserted in the brew unit.	Insert the filter holder correctly (chapter 5).
	The upper rim of the filter holder is dirty.	Clean the rim of the filter holder.
	Pod inserted incorrectly.	Insert the pod correctly. Make sure it does not come out of the filter holder.
	There is too much coffee in the filter holder.	Reduce the quantity of coffee using the measuring scoop.

Please contact an authorised service centre for any problems not covered in the above table or when the suggested solutions do not solve the problem.

1 ALLGEMEINES

Die Kaffeemaschine eignet sich für die Zubereitung von 1 oder 2 Tassen Espresso und ist mit einer drehbaren Düse für die Dampf- und die Heißwasserausgabe ausgestattet. Die Bedienelemente auf der Vorderseite des Geräts sind mit einfach verständlichen Symbolen gekennzeichnet.

Die Maschine wurde für den Einsatz im Haushalt entwickelt und eignet sich daher nicht für den Dauerbetrieb im gewerblichen Einsatz.



Achtung. In folgenden Fällen wird für eventuelle Schäden keine Haftung übernommen:

- **Falsche und nicht den vorgesehenen Verwendungszwecken entsprechende Verwendung;**
- **Reparaturen, die nicht in autorisierten Kundendienststellen durchgeführt wurden;**
- **Veränderungen am Netzkabel;**
- **Veränderungen an beliebigen Bestandteilen der Maschine;**
- **Verwendung von anderen als originalen Ersatz- und Zubehörteilen;**
- **Fehlende Entkalkung und Lagerung in Räumen bei Temperaturen unter 0°C.**

In diesen Fällen erlischt die Garantie.

1.1 Hinweise zur einfacheren Lektüre



Das Warndreieck weist auf alle wichtigen Hinweise für die Sicherheit des Benutzers hin. Diese Hinweise sind strikt zu beachten, um schwere Verletzungen zu vermeiden!

Der Bezug auf Abbildungen, Teile des Geräts oder Bedienelemente usw. erfolgt über Zahlen oder Buchstaben. In diesem Falle wird auf die Abbildung verwiesen.



Mit diesem Symbol werden Informationen gekennzeichnet, auf die besonders geachtet werden muss, um den Betrieb der Maschine zu optimieren.

Die dem Text entsprechenden Abbildungen befinden sich auf den ersten Seiten des Handbuchs. Diese Seiten sind beim Lesen der vorliegenden Bedienungsanleitung zu berücksichtigen.

1.2 Gebrauch dieser Bedienungsanleitung

Bewahren Sie diese Bedienungsanleitung an einem sicheren Ort auf und legen Sie sie der Kaffeemaschine immer bei, wenn diese von anderen Personen benutzt wird.

Für weitere Informationen oder bei Problemen wenden Sie sich bitte an die autorisierten Kundendienststellen.

2 TECHNISCHE DATEN

Der Hersteller behält sich das Recht vor, technische Änderungen am Produkt vorzunehmen.

Nennspannung - Nennleistung - Versorgung
Siehe Typenschild auf dem Gerät

Gehäusematerial

Kunststoff

Abmessungen (L x H x T) (mm)

210 x 300 x 280

Gewicht

3,9 kg

Kabellänge

1,3 m

Bedienfeld

Auf der Vorderseite

Filterhalter

Druckverdichtet

Pannarello

Spezialzubehör für Cappuccino

Wassertank

1,25 Liter - herausnehmbar

Pumpendruck

15 bar

Durchlauferhitzer

Rostfreier Edelstahl

Sicherheitsvorrichtungen

Thermosicherung

3 SICHERHEITSVORSCHRIFTEN



Die unter Strom stehenden Teile dürfen keinesfalls mit Wasser in Berührung kommen: Kurzschlussgefahr! Der heiße Dampf und das heiße Wasser können Verbrennungen verursachen! Nie den Dampf- oder Heißwasserstrahl auf Körperteile richten und die Dampf-/Heißwasserdüse immer vorsichtig anfassen: Verbrennungsgefahr!

Sachgemäßer Gebrauch

Die Kaffeemaschine ist ausschließlich für den Gebrauch im Haushalt bestimmt. Technische Änderungen und unsachgemäßer Gebrauch sind wegen der damit verbundenen Risiken verboten! Die Maschine ist nicht dazu bestimmt, von Personen (einschließlich Kindern) mit eingeschränkten körperlichen oder geistigen Fähigkeiten oder einer Beeinträchtigung der

Sinnesorgane und/oder von Personen ohne ausreichende Erfahrung oder Kompetenz verwendet zu werden, es sei denn, sie werden von einer Person überwacht, die für ihre Sicherheit verantwortlich ist, oder sie werden im Gebrauch der Maschine geschult.

Stromversorgung

Die Kaffeemaschine darf ausschließlich an eine geeignete Steckdose angeschlossen werden. Die Spannung muss mit derjenigen übereinstimmen, die auf dem Typenschild des Geräts angegeben ist.

Netzkabel

Die Kaffeemaschine darf keinesfalls mit defektem Netzkabel betrieben werden. Bei Schäden am Netzkabel muss dieses vom Hersteller oder von dessen Kundendienst ausgetauscht werden. Das Netzkabel darf nicht in Ecken, über scharfe Kanten oder auf sehr heißen Gegenständen verlegt werden. Es sollte vor Öl geschützt werden.

Die Kaffeemaschine darf nicht am Kabel getragen oder gezogen werden. Der Stecker darf nicht durch Ziehen am Kabel herausgezogen werden. Er sollte nicht mit nassen Händen berührt werden.

Der freie Fall des Netzkabels von Tischen oder Regalen sollte vermieden werden.

Schutz anderer Personen

Kinder beaufsichtigen, damit sie nicht mit dem Gerät spielen. Kinder können die Gefahrensituationen, die durch Haushaltsgeräte entstehen können, nicht abschätzen. Die für die Verpackung der Maschine benutzten Materialien sollten nicht in Reichweite von Kindern aufbewahrt werden.

Verbrühungsgefahr

Den Heißwasser- oder Dampfstrahl keinesfalls auf sich selbst oder auf andere Personen richten. Stets die entsprechenden Griffe oder Drehknöpfe benutzen.

Der Druckfilterhalter darf keinesfalls während der Ausgabe des Kaffees herausgenommen (abgenommen) werden. Während der Aufheizphase der Brühgruppe besteht die Möglichkeit des Austritts von Tropfen heißen Wassers.

Keinen Kaffee ausgeben, wenn sich die Maschine in Übertemperatur befindet, d.h. wenn die LED "☺" und "☹" gleichzeitig aufleuchten.

Standort

Die Kaffeemaschine sollte an einem sicheren Ort aufgestellt werden, an dem nicht die Gefahr des Umkippen oder der Verletzung von Personen besteht.

Es besteht die Möglichkeit des Austritts von heißem Wasser oder Dampf: **Verbrennungsgefahr!**

Die Maschine sollte Temperaturen von unter 0°C nicht ausgesetzt werden. Es besteht die Gefahr, dass die Maschine durch

gefrierendes Wasser beschädigt wird.

Die Kaffeemaschine darf nicht im Freien betrieben werden.

Die Maschine nicht auf heißen Flächen oder in der Nähe von offenem Feuer aufstellen, da das Gehäuse schmelzen oder auf andere Art beschädigt werden könnte.

Reinigung

Bevor die Maschine gereinigt wird, muss sie mit der Taste ON/OFF ausgeschaltet und dann der Stecker von der Steckdose abgenommen werden. Darüber hinaus abwarten, bis die Maschine abgekühlt ist. Die Maschine keinesfalls in Wasser tauchen! Der Versuch von Eingriffen im Inneren der Maschine ist strengstens verboten.

Wasser, das einige Tage lang im Wassertank verblieben ist, darf nicht für Lebensmittelzwecke genutzt oder getrunken werden. Den Tank reinigen und mit frischem Trinkwasser füllen.

Raumbedarf für den Betrieb und die Wartung

Für einen korrekten und einwandfreien Betrieb der Kaffeemaschine sollten folgende Empfehlungen berücksichtigt werden:

- Eine ebene Auflagefläche auswählen.
- Der Raum sollte ausreichend beleuchtet und hygienisch unbedenklich sein und die Steckdose muss leicht zugänglich sein.
- Gemäß der Angaben in der Abbildung einen Mindestabstand von den Maschinenwänden berücksichtigen (**Abb. A**).

Aufbewahrung der Maschine

Die Maschine ausschalten, wenn sie längere Zeit nicht benutzt wird, und den Stecker aus der Steckdose ziehen. An einem trockenen und für Kinder unzugänglichen Ort aufbewahren. Vor Staub und Schmutz schützen.

Reparaturen / Wartungsarbeiten

Die Maschine bei Störungen, Defekten oder dem Verdacht auf Defekte nach einem Sturz nicht verwenden und unverzüglich den Netzstecker ziehen. Eine defekte Maschine keinesfalls in Betrieb setzen. Eingriffe und Reparaturen dürfen ausschließlich von autorisierten Kundendienststellen vorgenommen werden. Im Falle von nicht fachgerecht ausgeführten Eingriffen wird jede Haftung für eventuelle Schäden abgelehnt.

Brandschutz

Im Fall eines Brands einen Kohlendioxidlöscher (CO₂) verwenden. Keinesfalls sind Wasser- oder Pulverlöscher einzusetzen.

Legende der Maschinenbestandteile (S. 2)

- 1 Bedientafel
- 2 Deckel des Wassertanks
- 3 Drehknopf Heißwasser / Dampf
- 4 Aufnahme für das Zubehör
- 5 Wassertank
- 6 Halterung Tassenabstellfläche
- 7 Wasserauffangschale + Gitter (soweit vorgesehen)
- 8 Kaffeebrühgruppe
- 9 Dampfdüse (Pannarello)
- 10 Netzkabel
- 11 Taste ON/OFF
- 12 Druckfilterhalter
- 13 Messlöffel für gemahlene Kaffeebohnen
- 14 Filter für gemahlene Kaffeebohnen
(ein Filter für die Ausgabe von 1 oder 2 Tassen Kaffee)
- 15 Filteradapter für Kaffeepads
- 16 Filter für Kaffeepads
- 17 Anwahlknopf
- 18 LED "Maschine ein"
- 19 LED "Dampf bereit"
- 20 LED Kaffee / Wasser - "Maschine bereit"

4 AUFSTELLUNG

Für Ihre eigene Sicherheit und die der anderen müssen die "Sicherheitsvorschriften" im Kap. 3 strikt eingehalten werden.

4.1 Verpackung

Die Original-Verpackung wurde für den Schutz der Maschine während des Versandes entwickelt und hergestellt. Es wird empfohlen, diese Verpackung für eventuelle zukünftige Transporte aufzubewahren.

4.2 Installationshinweise

Bevor die Maschine installiert wird, müssen die folgenden Sicherheitsvorschriften beachtet werden:

- die Maschine an einem sicheren Ort aufstellen;
- sicherstellen, dass Kinder nicht mit der Maschine spielen können;
- die Maschine nicht auf heißen Flächen oder in der Nähe von offenem Feuer aufstellen.

Nun kann die Kaffeemaschine an das Stromnetz angeschlossen werden.

i **Hinweis:** Es wird empfohlen, die Bestandteile vor deren Benutzung und/oder nach einer längeren Nichtbenutzung zu reinigen.

4.3 Anschluss der Maschine

⚠ Elektrischer Strom kann gefährlich sein! Aus diesem Grunde müssen die Sicherheitsvorschriften stets strikt beachtet werden. Defekte Kabel dürfen keinesfalls benutzt werden! Beschädigte oder defekte Kabel und Stecker müssen umgehend von einer autorisierten Kundendienststelle ersetzt werden.

Die Spannung des Geräts wurde werkseitig eingestellt. Überprüfen, ob die Netzspannung den auf dem Typenschild auf der Unterseite der Maschine aufgeführten Angaben entspricht.

- Den Stecker in eine Wandsteckdose mit geeigneter Spannung einstecken.

4.4 Wassertank

- **(Abb. 1A)** - Den Deckel des Wassertanks (2) abnehmen, indem er angehoben wird.
- **(Abb. 1B)** - Den Wassertank (5) herausnehmen.
- **(Abb. 2)** - Den Tank ausspülen und mit frischem Trinkwasser füllen. Der Füllstand (MAX), der auf dem Tank markiert ist, sollte nicht überschritten werden.

⚠ In den Tank stets ausschließlich frisches Trinkwasser ohne Kohlensäure einfüllen. Heißes Wasser oder andere Flüssigkeiten können den Tank beschädigen. Die Maschine niemals ohne Wasser betreiben: sicherstellen, dass im Tank eine ausreichende Menge Wasser vorhanden ist.

- **(Abb. 3A)** - Den Tank einsetzen und sicherstellen, dass dieser korrekt in seine Aufnahme positioniert wird. Dann den Deckel (2) wieder aufsetzen.

⚠ Sicherstellen, dass der Tank korrekt in die Maschine eingesetzt ist, indem er sorgfältig bis zum Anschlag gedrückt wird, um Wasseraustritte aus der Unterseite zu vermeiden (DER IN ABB. 3B ANGEGEBENE BEZUGSPUNKT MUSS VOLLSTÄNDIG SICHTBAR SEIN).

4.5 Entlüftung des Systems

Zu Beginn, nach der Dampfausgabe oder wenn kein Wasser mehr im Tank vorhanden ist, muss das System der Maschine entlüftet werden.

- Die Taste ON/OFF (11) drücken. Die LED (18) leuchtet auf und zeigt an, dass die Maschine eingeschaltet ist.
- **(Abb. 4)** - Einen Behälter unter die Dampfdüse (Pannarello) stellen.
- Den Drehknopf (3) "Heißwasser/Dampf" öffnen, indem er

im Gegenuhrzeigersinn gedreht wird.

- (Abb. 5) - Den Anwahlkopf (17) in die Position "☕" stellen.
- Abwarten, bis aus der Dampfdüse (Pannarello) ein regelmäßiger Wasserstrahl austritt.
- (Abb. 5) - Den Anwahlkopf (17) in die Position "0" stellen.
- Den Drehknopf (3) "Heißwasser/Dampf" schließen, indem er im Uhrzeigersinn gedreht wird. Den Behälter entfernen.

4.6 Erste Inbetriebnahme oder Benutzung nach längerer Nichtbenutzung

Dieser einfache Vorgang gewährleistet eine optimale Ausgabe und muss ausgeführt werden:

- bei der ersten Inbetriebnahme;
- nach einem längeren Zeitraum der Nichtbenutzung der Maschine (länger als 2 Wochen).

i Das ausgegebene Wasser muss über einen entsprechenden Abfluss entsorgt werden, und darf nicht für Lebensmittelzwecke verwendet werden. Sollte der Behälter während des Zyklus gefüllt werden, muss die Ausgabe gestoppt und der Behälter geleert werden, bevor der Vorgang fortgesetzt wird.

- (Abb. 2) - Den Tank ausspülen und mit frischem Trinkwasser füllen.
- (Abb. 4) - Einen Behälter unter die Dampfdüse (Pannarello) stellen. Den Drehknopf (3) im Gegenuhrzeigersinn drehen.
- (Abb. 5) - Den Anwahlkopf (17) in die Position "☕" stellen.
- Den gesamten Inhalt des Wassertanks über die Heißwasser-/Dampfdüse (Pannarello) abfließen lassen. Um die Ausgabe zu beenden, den Anwahlkopf (17) in die Position "0" stellen und den Regler (3) schließen, indem er im Uhrzeigersinn gedreht wird.
- (Abb. 2) - Den Wassertank mit frischem Trinkwasser füllen.
- (Abb. 13-14) - Den Filterhalter von unten in die Brühgruppe (8) einsetzen und von links nach rechts drehen, bis er einrastet.
- (Abb. 15) - Einen geeigneten Behälter unter den Filterhalter stellen.
- (Abb. 16) - Den Anwahlkopf (17) in die Position "☕" drehen und das gesamte im Tank verbliebene Wasser ablassen.
- (Abb. 17) - Bevor das Wasser vollständig verbraucht ist, die Ausgabe beenden, indem der Anwahlkopf (17) auf Position "0" gestellt wird.
- Den Tank erneut füllen und warten, bis die LED "Maschine bereit" (20) aufleuchtet.
- (Abb. 19) - Den Filterhalter durch Drehung von rechts nach

links aus der Brühgruppe herausnehmen und mit frischem Trinkwasser ausspülen.

Die Maschine ist nun bereit. Für die Betriebseinzelheiten für die Ausgabe von Kaffee und Dampf wird auf die entsprechenden Kapitel verwiesen.

5 KAFFEEAUSGABE

! Achtung! Die Herausnahme des Druckfilterhalters durch Drehung im Uhrzeigersinn von Hand während der Ausgabe des Kaffees ist verboten. Verbrennungsfahr.

- Während dieses Vorgangs kann sich die LED (20) "Maschine bereit" ein- und ausschalten. Dieser Betrieb ist völlig normal und nicht als Störung zu betrachten.
- Vor dem Gebrauch sicherstellen, dass der Drehknopf (3) Heißwasser/Dampf geschlossen ist und der Wassertank der Maschine eine ausreichende Menge Wasser enthält.
- Die Taste ON/OFF (11) drücken. Die LED (18) leuchtet auf und zeigt an, dass die Maschine eingeschaltet ist.
- Warten, bis die LED (20) "Maschine bereit" aufleuchtet. Nun ist die Maschine für die Kaffeeausgabe bereit.

i Das Zubehör für die Kaffeeausgabe befindet sich in einer entsprechenden Aufnahme, die diese Vorgänge einfach und schnell macht. Für die Entnahme des Messlöffels für gemahlene Kaffee und/oder die erforderlichen Filter muss lediglich der Deckel (2) angehoben werden (Abb. 35 und Abb. 36).

! Wird, nachdem der Anwahlkopf (17) in die Position "☕" gestellt wurde, KEIN Kaffee ausgegeben, so ist der Anwahlkopf (17) in die Position "0" zu stellen und auf die Tabelle "Problemlösung" Bezug zu nehmen, bevor der Filterhalter entfernt wird.

5.1 Betrieb mit gemahlendem Kaffee

- (Abb. 7) - Den Filter (14) in den Druckfilterhalter (12) einsetzen. Bei der ersten Benutzung ist der Filter bereits eingesetzt.
- (Abb. 13) - Den Filterhalter von unten in die Brühgruppe (8) einsetzen.
- (Abb. 14) - Den Filterhalter von links nach rechts drehen, bis er blockiert. Den Griff des Druckfilterhalters loslassen. Ein automatisches System versetzt den Griff nun wieder leicht nach links. Diese Bewegung gewährleistet die korrekte Funktion des Druckfilterhalters.
- (Abb. 16) - Den Druckfilterhalter vorwärmen, indem der

Anwahlknopf (17) auf Position "☕" gestellt wird. Das Wasser beginnt, aus dem Druckfilterhalter auszuströmen (dieser Vorgang ist lediglich für den ersten Kaffee erforderlich).

- **(Abb. 17)** - Nachdem 50 ml Wasser durchgelaufen sind, wird der Anwahlknopf (17) auf Position "☕" gestellt, um die Ausgabe zu stoppen.
- **(Abb. 19)** - Den Filterhalter durch Drehung von rechts nach links aus der Maschine herausnehmen und das Restwasser ausschütten. Mit dem speziellen Filter (14), mit dem die Maschine ausgestattet ist, muss der Filter für die Zubereitung von einer oder zwei Tassen Kaffee nicht gewechselt werden.
- **(Abb. 35)** - Den Messlöffel aus der Maschine entnehmen.
- **(Abb. 18)** - 1 oder 1,5 Messlöffel für einen einzelnen Kaffee oder 2 gestrichene Messlöffel für einen doppelten Kaffee in den Filter geben. Den Kaffeesatz vom Rand des Filterhalters entfernen.
- **(Abb. 13)** - Den Filterhalter (12) von unten in die Brühgruppe (8) einsetzen.
- **(Abb. 14)** - Den Filterhalter von links nach rechts drehen, bis er einrastet.
- **(Abb. 15)** - **1 oder 2 vorgewärmte Tassen** entnehmen und unter den Druckfilterhalter stellen. Überprüfen, ob diese korrekt unter den Kaffeeausgabeöffnungen stehen.
- **(Abb. 14)** - Den Anwahlknopf (17) in die Position "☕" stellen.
- **(Abb. 17)** - Nachdem die gewünschte Kaffeemenge erreicht ist, wird der Anwahlknopf (17) auf Position "☕" gestellt, um die Ausgabe des Kaffees zu stoppen. Zum Abschluss der Ausgabe einige Sekunden abwarten, dann die Tassen mit dem Kaffee entnehmen **(Abb. 18)**.
- **(Abb. 19)** - Zum Abschluss der Ausgabe einige Sekunden abwarten, dann den Druckfilterhalter herausnehmen und den Kaffeesatz entfernen.

i Hinweis: Im Filterhalter verbleibt eine geringe Menge Wasser. Dies ist normal und auf die Eigenschaften des Filterhalters zurückzuführen.

i Wichtiger Hinweis: Der Filter (14) muss stets sauber gehalten werden, um ein optimales Ergebnis zu gewährleisten. Täglich nach Gebrauch reinigen.

5.2 Betrieb mit Kaffeepads

- **(Abb. 9)** - Unter Verwendung eines Kaffeelöffels den Filter für gemahlene Kaffee (14) aus dem Druckfilterhalter (12) herausnehmen.
- **(Abb. 10)** - Den Adapter für Kaffeepads (15) mit der gewölbten Seite nach unten in den Druckfilterhalter (12) einsetzen.

- **(Abb. 11)** - Danach den Filter für Kaffeepads (16) in den Druckfilterhalter (12) einsetzen.
- **(Abb. 13)** - Den Druckfilterhalter von unten in die Brühgruppe (8) einsetzen.
- **(Abb. 14)** - Den Filterhalter von links nach rechts drehen, bis er einrastet. Den Griff des Druckfilterhalters loslassen. Ein automatisches System versetzt den Griff nun wieder leicht nach links.
Diese Bewegung gewährleistet die korrekte Funktion des Druckfilterhalters.
- **(Abb. 16)** - Den Druckfilterhalter vorwärmen, indem der Anwahlknopf (17) auf Position "☕" gestellt wird. Das Wasser beginnt, aus dem Druckfilterhalter auszuströmen (dieser Vorgang ist lediglich für den ersten Kaffee erforderlich).
- **(Abb. 17)** - Nachdem 50 ml Wasser durchgelaufen sind, wird der Anwahlknopf (17) auf Position "☕" gestellt, um die Ausgabe zu stoppen.
- **(Abb. 19)** - Den Druckfilterhalter durch Drehung von rechts nach links aus der Maschine herausnehmen und das Restwasser ausschütten.
- **(Abb. 12)** - Den Kaffeepad in den Filterhalter einlegen. Sicherstellen, dass das Papier des Kaffeepads nicht über den Filterhalter übersteht.
- **(Abb. 13)** - Den Druckfilterhalter von unten in die Brühgruppe (8) einsetzen.
- **(Abb. 14)** - Den Filterhalter von links nach rechts drehen, bis er einrastet.
- **1 vorgewärmte Tasse** entnehmen und unter den Filterhalter stellen. Überprüfen, ob diese korrekt unter den Kaffeeausgabeöffnungen steht.
- **(Abb. 16)** - Den Anwahlknopf (17) in die Position "☕" stellen.
- **(Abb. 17)** - Nachdem die gewünschte Kaffeemenge erreicht ist, wird der Anwahlknopf (17) auf Position "☕" gestellt, um die Ausgabe des Kaffees zu stoppen. Die Tasse mit dem Kaffee entnehmen.
- **(Abb. 19)** - Zum Abschluss der Ausgabe einige Sekunden abwarten, dann den Filterhalter herausnehmen und den verbrauchten Pad entfernen.

i Wichtiger Hinweis: Der Filter (16) und der Adapter (15) müssen stets sauber gehalten werden, um ein optimales Ergebnis zu gewährleisten. Täglich nach Gebrauch reinigen.

6 AUSWAHL DER KAFFEESORTE - EMPFEHLUNGEN

Im Allgemeinen können alle handelsüblichen Kaffeesorten verwendet werden. Dennoch handelt es sich bei Kaffee um ein Naturprodukt und sein Geschmack ist je nach Ursprungsland und Mischung unterschiedlich. Aus diesem Grunde sollten verschiedene Sorten probiert werden, um die Mischung zu ermitteln, die den persönlichen Vorlieben am besten gerecht wird. Für optimale Ergebnisse empfehlen wir, nur ausdrücklich für die Zubereitung in Espressomaschinen zusammengestellte Mischungen zu verwenden. Der Kaffee sollte stets gleichmäßig aus dem Druckfilterhalter austreten und dabei keine Tropfen bilden.

Die Geschwindigkeit des Austritts des Kaffees kann geändert werden, indem der Umfang der Kaffeeportion im Filter leicht variiert und/oder ein Kaffee mit einem anderen Mahlgrad verwendet wird.

Um ein optimales Ergebnis in der Tasse zu gewährleisten und um die Reinigung und die Zubereitung zu erleichtern, empfiehlt Saeco die Verwendung von Einzelportionen-Kaffeepads mit dem Markenzeichen ESE.



BEVOR DAMPF ODER HEISSES WASSER AUSGEGEBEN WIRD, MUSS ÜBERPRÜFT WERDEN, OB DIE DAMPFDÜSE (PANNARELLO) AUF DIE WASSERAUFFANGSCHALE GERICHTET IST.

7 HEISSWASSER

Verbrennungsgefahr! Zu Beginn der Ausgabe können Spritzer mit heißem Wasser auftreten. Die Ausgabedüse kann hohe Temperaturen erreichen: nicht direkt mit den Händen berühren.

- Während dieses Vorgangs kann sich die LED (20) "Maschine bereit" ein- und ausschalten. Dieser Betrieb ist völlig normal und nicht als Störung zu betrachten.
- Vor dem Gebrauch sicherstellen, dass der Drehknopf (3) Heißwasser/Dampf geschlossen ist und der Wassertank der Maschine eine ausreichende Menge Wasser enthält.
- Die Taste ON/OFF (11) drücken. Die rote LED (18) leuchtet auf und zeigt an, dass die Maschine eingeschaltet ist.
- Warten, bis die LED (20) "Maschine bereit" leuchtet; die Maschine ist nun bereit.

- (Abb. 21) - Einen Behälter oder ein Teeglas unter die Dampfdüse (Pannarello) stellen.
- (Abb. 21) - Den Drehknopf (3) öffnen, indem er im Gegenuhreigersinn gedreht wird.
- (Abb. 22) - Den Anwahlknopf (17) in die Position "☕" stellen.
- (Abb. 23) - Nach der Entnahme der gewünschten Menge heißen Wassers den Anwahlknopf (17) in Position "☕" stellen.
- (Abb. 24) - Den Drehknopf (3) schließen, indem er im Uhrzeigersinn gedreht wird.
- Den Behälter mit dem heißen Wasser entnehmen.

8 DAMPF / CAPPUCCINO

Verbrennungsgefahr! Zu Beginn der Ausgabe können Spritzer mit heißem Wasser auftreten. Die Ausgabedüse kann hohe Temperaturen erreichen: nicht direkt mit den Händen berühren.

Achtung! Keinen Kaffee ausgeben, wenn die Dampffunktion angewählt ist, da die Temperatur dann zu hoch ist und die Gefahr von Verbrennungen besteht.

Achtung! Das Herausnehmen des Filterhalters (wenn dieser eingesetzt ist) durch Drehung im Uhrzeigersinn von Hand während der Ausgabe des Kaffees ist verboten. Verbrennungsgefahr! Der Filterhalter darf erst herausgenommen werden, wenn der Anwahlknopf (17) wieder in die Position "☕" gestellt und die Maschine gemäß der in Abschn. 4.5. beschriebenen Vorgehensweise abgekühlt wurde.

- Während dieses Vorgangs kann sich die LED (20) "Maschine bereit" ein- und ausschalten. Dieser Betrieb ist völlig normal und nicht als Störung zu betrachten.
- Vor dem Gebrauch sicherstellen, dass der Drehknopf (3) Heißwasser/Dampf geschlossen ist und der Wassertank der Maschine eine ausreichende Menge Wasser enthält.
- Die Taste ON/OFF (11) drücken. Die LED (18) leuchtet auf und zeigt an, dass die Maschine eingeschaltet ist.
- Warten, bis die LED (20) "Maschine bereit" aufleuchtet.
- (Abb. 25) - Den Anwahlknopf (17) in die Position "☕" stellen. Die LED (20) schaltet sich aus.
- Warten, bis die LED (19) aufleuchtet; nun ist die Maschine für die Dampfausgabe bereit.
- (Abb. 26) - Einen Behälter unter die Dampfdüse stellen.
- (Abb. 26) - Den Drehknopf (3) kurz öffnen, um das Restwasser aus der Dampfdüse (Pannarello) ausfließen zu lassen; nach kurzer Zeit strömt nur mehr Dampf aus.
- (Abb. 27) - Den Drehknopf (3) schließen und den Behälter entfernen.

- Den Behälter, der für die Cappuccinozubereitung benutzt werden soll, zu 1/3 mit kalter Milch füllen.

i Für ein gutes Ergebnis kalte Milch verwenden

- **(Abb. 28)** - Die Dampfdüse in die Milch tauchen und den Drehknopf (3) öffnen, indem er im Gegenuhrzeigersinn gedreht wird. Den Behälter mit der Milch langsam von unten nach oben drehen, um ein gleichmäßiges Aufheizen zu gewährleisten.

i Es wird empfohlen, die Ausgabe auf maximal 60 Sekunden zu beschränken.

- Abschließend den Drehknopf (3) schließen, indem er im Uhrzeigersinn gedreht wird. Die Tasse mit der aufgeschäumten Milch entnehmen.
- **(Abb. 30)** - Den Anwahlknopf (17) in die Position "☕" stellen. Leuchten beide LED "☕" und "☺" auf, ist die Temperatur der Maschine zu hoch für die Ausgabe von Kaffee.
- Die Vorgehensweise für die Entlüftung des Systems, die im Abschn. 4.5 beschrieben wird, ausführen, um die Maschine betriebsbereit zu machen.

i Hinweis: Die Maschine ist betriebsbereit, wenn die LED ☕ "Maschine bereit" dauerhaft aufleuchtet.

i Hinweis: Wenn es nicht gelingt, den Cappuccino wie beschrieben zuzubereiten, muss das System wie im Abschn. 4.5. beschrieben gefüllt und der Vorgang wiederholt werden.

i Auf dieselbe Weise können auch andere Getränke erhitzt werden.

- Nach diesem Vorgang die Dampfdüse mit einem feuchten Tuch reinigen.

9 ENERGIESPARMODUS

Die Maschine wurde so entwickelt, dass Energie gespart werden kann. Die Maschine schaltet sich nach einer Nichtbenutzung von 9 Minuten automatisch aus.

Um die Maschine erneut einzuschalten, muss lediglich die Taste ON/OFF (11) gedrückt werden. Die LED (18) "Maschine ein" leuchtet auf.

Warten, bis die LED (20) "Maschine bereit" aufleuchtet.

10 REINIGUNG

Die Wartung und die Reinigung dürfen nur dann durchgeführt werden, wenn die Maschine vom Stromnetz abgenommen wurde und abgekühlt ist.

- Die Maschine darf nicht in Wasser getaucht werden. Teile der Maschine dürfen nicht in der Spülmaschine gereinigt werden.
- Für die Reinigung sollten kein Äthylalkohol, Lösungsmittel und/oder chemisch aggressive Produkte verwendet werden.
- Es wird empfohlen, den Wassertank täglich zu reinigen und mit frischem Trinkwasser zu füllen.
- **(Abb. 31-33)** - Den äußeren Bereich des Pannarello täglich nach dem Erhitzen von Milch abnehmen und mit frischem Trinkwasser waschen.
- **(Abb. 31-32-33)** - Die Dampfdüse muss wöchentlich gereinigt werden. Dazu wie folgt vorgehen:
 - Den äußeren Teil des Pannarello (für die regelmäßige Reinigung) entfernen;
 - Den oberen Teil des Pannarello von der Dampfdüse abziehen;
 - Den oberen Bereich des Pannarello mit frischem Trinkwasser reinigen;
 - Die Dampfdüse mit einem feuchten Tuch reinigen und eventuelle Milchrückstände entfernen;
 - Den oberen Teil der Dampfdüse wieder anbringen (sicherstellen, dass diese vollständig eingesetzt ist);
 Den äußeren Teil des Pannarello wieder montieren.
- **(Abb. 34)** - Die Abtropfschale täglich entleeren und reinigen.
- Für die Reinigung des Geräts ein weiches, leicht mit Wasser befeuchtetes Tuch verwenden.
- **(Abb. 20)** - Für die Reinigung des Druckfilterhalters ist wie folgt vorzugehen:
 - **(Abb. 9)** - Den Filter herausnehmen und sorgfältig mit warmem Wasser reinigen.
 - Den Adapter (sofern vorhanden) herausnehmen und sorgfältig mit warmem Wasser reinigen.
 - Den Innenbereich des Druckfilterhalters reinigen.
- Die Vorrichtung und/oder deren Bestandteile nicht unter Verwendung einer Mikrowelle oder eines herkömmlichen Backofens trocknen.
- **(Abb. 35-36)** - Die Aufnahme für das Zubehör sollte wöchentlich mit einem feuchten Lappen gereinigt werden, um eventuelle Kaffeerückstände oder Staub zu entfernen.

i Hinweis: Den Druckfilterhalter nicht in der Spülmaschine reinigen.

11 ENTKALKUNG

Beim Gebrauch der Maschine bildet sich Kalk. Die Entkalkung ist nach jeweils 1-2 Betriebsmonaten der Maschine und/oder dann erforderlich, wenn eine Reduzierung der Wasserdurchlaufmenge festgestellt wird. Es sollte ausschließlich ein Saeco-Entkalker verwendet werden.

i Die Angaben in der Bedienungs- und Wartungsanleitung haben gegenüber den Angaben auf separat verkauftem Zubehör und/oder Verbrauchsmaterial Vorrang, soweit sich daraus Konflikte ergeben.

i Den Saeco-Entkalker verwenden (Abb. B). Dieser wurde eigens dafür entwickelt, um die Leistungen und den Betrieb der Maschine für deren gesamtes Betriebsleben optimal zu erhalten, und, soweit er korrekt verwendet wird, Beeinträchtigungen des abgegebenen Produktes zu vermeiden. Bevor der Entkalkungszyklus gestartet wird, ist folgendes sicherzustellen: DER WASSERFILTER (wenn verwendet) WURDE ENTFERNT.

! Die Entkalkerlösung und die bis zum Abschluss des Zyklus abgegebenen Produkte dürfen keinesfalls getrunken werden. Keinesfalls darf Essig als Entkalker verwendet werden.

- 1 (Abb. 13-14) - Den Filterhalter von unten in die Brühgruppe (8) einsetzen und von links nach rechts drehen, bis er einrastet.
- 2 (Abb. 1B) - Den Wassertank abnehmen und leeren.
- 3 (Abb. 2) - Die HÄLFTE des Inhalts der Flasche mit konzentriertem Saeco-Entkalker in den Wassertank des Geräts einfüllen und den Tank mit frischem Trinkwasser bis zum Füllstand MAX auffüllen.
- 4 Die Maschine einschalten, indem die Taste ON/OFF (11) gedrückt wird. Die LED (18) leuchtet auf. (Abb. 21) - Über die Heißwasser-/Dampfdüse 2 Tassen mit jeweils ca. 150 ml Wasser entnehmen (wie im Kapitel 7 des Handbuchs beschrieben). Dann die Maschine über die Taste ON/OFF (11) ausschalten. Die LED (18) wird ausgeschaltet.
- 5 Den Entkalker für ca. 15-20 Minuten bei ausgeschalteter Maschine einwirken lassen.
- 6 Die Maschine durch Druck der Taste ON/OFF (11) einschalten. (Abb. 21) - Über die Heißwasser-/Dampfdüse 2 Tassen mit jeweils ca. 150 ml Wasser entnehmen (wie im Kapitel 7 des Handbuchs beschrieben). Nachfolgend die Maschine über die Taste ON/OFF (11) ausschalten und für einen Zeitraum von 3 Minuten ausgeschaltet lassen.
- 7 Die unter Punkt 6 beschriebenen Vorgänge bis zur vollständigen Leerung des Wassertanks wiederholen.
- 8 (Abb. 2) - Den Tank mit frischem Trinkwasser ausspülen und vollständig auffüllen.

• 34 •

- 9 Einen Behälter unter den Filterhalter stellen.
- 10 Die Maschine einschalten, indem die Taste ON/OFF (11) gedrückt wird. Den Anwahlknopf (17) in die Position "☕" drehen und über den Filterhalter den gesamten Inhalt des Tanks entnehmen. Um die Ausgabe zu beenden, den Anwahlknopf (17) auf Position "0" stellen.
- 11 (Abb. 2) - Den Tank erneut mit frischem Wasser füllen. (Abb. 21) - Einen Behälter mit ausreichendem Fassungsvermögen unter die Dampfdüse (Pannarello) stellen. Den Regler für die Wasserausgabe (3) öffnen, indem er im Gegenuhrzeigersinn gedreht wird. (Abb. 22) - Den Anwahlknopf (17) in die Position "☕" drehen und den gesamten Inhalt des Wassertanks über die Heißwasser-/Dampfdüse abfließen lassen.
- 12 (Abb. 23) - Nach Beendigung der Wasserentnahme wird der Anwahlknopf (17) in die Position "0" gestellt, um die Ausgabe zu beenden. (Abb. 24) - Den Regler für die Wasserausgabe (3) schließen, indem er im Uhrzeigersinn gedreht wird.
- 13 Die Vorgänge ab Punkt (8) für insgesamt 4 Tankfüllungen wiederholen.
- 14 (Abb. 19) - Den Filterhalter durch Drehung von rechts nach links aus der Brühgruppe herausnehmen und mit frischem Trinkwasser ausspülen.

Der Entkalkungszyklus ist nun abgeschlossen.

(Abb. 2) - Den Tank erneut mit frischem Wasser füllen. Soweit erforderlich, das System entlüften, wie im Abschn. 4.5 beschrieben.

i Die Entsorgung der Entkalkerlösung muss gemäß den Vorgaben des Herstellers und/oder den im Benutzerland geltenden Vorschriften erfolgen.

12 ENTSORGUNG

Dieses Produkt entspricht der EU-Richtlinie 2002/96/EG



Das Symbol  auf dem Produkt oder seiner Verpackung weist darauf hin, dass das Produkt nicht als normaler Haushaltsabfall zu behandeln ist, sondern an einem Sammelpunkt für das Recycling von elektrischen und elektronischen Geräten abgegeben werden muss.

Durch Ihren Beitrag zum korrekten Entsorgen dieses Produkts schützen Sie die Umwelt und die Gesundheit Ihrer Mitmenschen.

Umwelt und Gesundheit werden durch falsches Entsorgen gefährdet.

Weitere Informationen über das Recycling dieses Produkts erhalten Sie von Ihrer Gemeinde, der Müllabfuhr oder dem Geschäft, in dem Sie das Produkt gekauft haben.

13 PROBLEMLÖSUNG

Störung	Mögliche Ursachen	Abhilfe
Die Maschine schaltet sich nicht ein.	Die Maschine ist nicht an das Stromnetz angeschlossen.	Die Maschine an das Stromnetz anschließen.
Die Pumpe ist sehr laut.	Wasser im Tank fehlt	Den Wassertank auffüllen und das System entlüften (Abschn. 4.5)
Nachdem der Anwahlknopf (17) auf Position "☕" gestellt wurde, wird kein Kaffee ausgegeben.	Der Filterhalter ist verstopft.	Den Anwahlknopf (17) wieder in die Position "0" stellen. Die Maschine ausschalten und abwarten, bis sie abkühlt (ca. 1 Stunde). Anschließend den Filterhalter abnehmen und sorgfältig reinigen. Sollte das Problem erneut auftreten, die Kundendienststelle kontaktieren.
Der Kaffee ist zu kalt.	Die LED (20) "Maschine bereit" war ausgeschaltet, als der Anwahlknopf (17) in die Position "☕" gestellt wurde.	Warten, bis die LED (20) aufleuchtet.
	Filterhalter zum Vorheizen nicht eingesetzt (Kap. 5).	Den Filterhalter vorwärmen.
	Tassen kalt.	Wärmen Sie die Tassen mit heißem Wasser vor.
Es bildet sich kein Schaum auf der Milch.	Nicht geeignete Milch: Milchpulver, fettarme Milch.	Vollmilch verwenden.
Die Zubereitung des Cappuccinos gelingt nicht.	Pannarello verschmutzt.	Reinigen Sie den Pannarello wie im Kap. 10 beschrieben.
	Es ist kein Dampf mehr im Durchlauferhitzer.	Das System entlüften (Abschn. 4.5) und die im Kap. 8 beschriebenen Schritte wiederholen.
Der Kaffee sprudelt zu schnell heraus, es bildet sich keine Crema.	Zu wenig Kaffee im Filterhalter.	Füllen Sie mehr Kaffee ein (Kap. 5).
	Der Mahlgrad ist zu grob.	Eine andere Kaffeemischung verwenden (Kap. 6).
	Der Kaffee ist alt oder nicht geeignet.	Verwenden Sie eine andere Kaffeemischung (Kap. 6).
	Alter oder ungeeigneter Kaffeepad.	Wechseln Sie den verwendeten Kaffeepad.
Der Kaffee läuft nicht oder nur tropfenweise heraus.	Im Filterhalter fehlt ein Bestandteil.	Überprüfen, ob alle Bestandteile vorhanden sind und korrekt montiert wurden.
	Wasser fehlt.	Den Wassertank auffüllen und das System entlüften (Abschn. 4.5)
	Mahlgrad zu fein.	Eine andere Kaffeemischung verwenden (Kap. 6).
	Kaffee im Filterhalter zu fest angedrückt.	Den gemahlten Kaffee lockern.
	Zu viel Kaffee im Filterhalter.	Reduzieren Sie die Kaffeemenge im Filterhalter.
	Drehknopf (3) offen.	Schließen Sie den Drehknopf (3).
	Maschine verkalkt.	Entkalken Sie die Maschine (Kap. 10).
Filter im Filterhalter verstopft.	Reinigen Sie den Filter (Kap. 9).	
Der Kaffee läuft über die Ränder.	Kaffeepad nicht geeignet.	Wechseln Sie die Kaffeepadsorte.
	Der Filterhalter wurde nicht korrekt in die Brühgruppe eingesetzt.	Setzen Sie den Filterhalter korrekt ein (Kap. 5).
	Oberer Rand des Filterhalters verschmutzt.	Reinigen Sie den Rand des Filterhalters.
	Pad falsch eingelegt.	Legen Sie den Kaffeepad richtig ein und achten Sie darauf, dass er nicht über den Filterhalter hinausragt.
	Zu viel Kaffee im Filterhalter.	Reduzieren Sie die Kaffeemenge mit einem Messlöffel.

Bei Störungen, die nicht in der oben aufgeführten Tabelle behandelt werden oder in Fällen, in denen die empfohlenen Vorgehensweisen das Problem nicht beheben, wenden Sie sich bitte an eine Kundendienststelle.

IMPORTANT

Lors de l'utilisation d'appareils électriques, il est indispensable de respecter toujours les précautions de sécurité principales, y compris les suivantes :

1. Lire toutes les instructions.
2. Ne pas toucher de surfaces chaudes. Utiliser les poignées ou les boutons.
3. Afin d'éviter tout incendie, choc électrique et blessure, ne pas plonger le cordon, la fiche ou l'appareil dans l'eau ou dans n'importe quel liquide.
4. Il est nécessaire de contrôler attentivement lorsque l'appareil est utilisé par des enfants ou à leur proximité.
5. Débrancher de la prise de courant lorsque l'appareil n'est pas en service et avant son nettoyage. Laisser refroidir l'appareil aussi bien avant de retirer et de mettre en place ses accessoires qu'avant de le nettoyer.
6. Ne pas utiliser l'appareil avec un cordon ou une fiche détériorés, après un mauvais fonctionnement de l'appareil ou son endommagement de n'importe quelle manière. Renvoyer l'appareil au centre d'assistance agréé le plus proche pour tout contrôle, réparation et réglage.
7. L'utilisation d'accessoires non recommandés par le constructeur de l'appareil pourrait engendrer des incendies, des chocs électriques et des blessures.
8. Ne pas utiliser à l'extérieur.
9. Ne pas laisser les cordons pendre des bords de la table ou du plan de travail, ni toucher des surfaces chaudes.
10. Ne pas placer près du feu ou sur une cuisinière, électrique et à gaz, ou dans un four chaud.
11. Toujours brancher le cordon d'alimentation à la machine d'abord et ensuite à la prise de courant sur le mur. Pour débrancher, éteindre toute commande en appuyant sur « OFF » et ensuite enlever la fiche de la prise de courant sur le mur.
12. Ne pas utiliser l'appareil pour toute autre utilisation non prévue.
13. Garder ces instructions.

CONSERVER CES INSTRUCTIONS

INSTRUCTIONS SUR LE CORDON ELECTRIQUE

- A.** Votre appareil est muni d'un cordon électrique court ou d'un cordon d'alimentation détachable, afin d'éviter de trébucher ou de s'emmêler avec un câble plus long.
- B.** Des cordons détachables plus longs ou bien des rallonges sont disponibles et ne peuvent être utilisés que si l'on prend toutes les précautions d'usage.
- C.** En cas d'utilisation d'un long cordon d'alimentation détachable ou d'une rallonge,
 - 1.** La tension électrique de fonctionnement marquée sur le cordon d'alimentation détachable ou sur la rallonge doit être au moins égale à celle de l'appareil.
 - 2.** Si la fiche de l'appareil a une connexion de terre, la rallonge devrait être une rallonge de terre à 3 fils et
 - 3.** La rallonge ne devra pas encombrer le plan de travail ou le dessus de table, afin d'éviter que les enfants la tirent ou trébuchent accidentellement.

1 INFORMATIONS GÉNÉRALES

Cette machine à café est indiquée pour la préparation d'une ou de deux tasses de café expresso. Elle est équipée d'une buse orientable pour la distribution de la vapeur et de l'eau chaude. Les commandes sur la façade de l'appareil sont marquées par des symboles faciles à comprendre. Cette machine a été conçue pour un usage domestique et n'est pas indiquée pour un fonctionnement continu de type professionnel.



Attention. Nous déclinons toute responsabilité pour les dommages éventuels se produisant en cas de :

- Usage impropre et non conforme aux utilisations prévues ;
 - Réparations non effectuées auprès des centres d'assistance agréés ;
 - Altération du câble d'alimentation ;
 - Altération de n'importe quel composant de la machine ;
 - Utilisation de pièces de rechange et d'accessoires non d'origine ;
 - Défaut de détartrage et stockage dans un local où la température est inférieure à 0°C.
- Dans tous ces cas, la garantie n'est pas valable.

1.1 Pour faciliter la lecture



Le triangle d'avertissement indique toutes les instructions à retenir pour la sécurité de l'utilisateur. Se conformer scrupuleusement à ces indications pour éviter tout risque de blessures graves !

Les images, les parties de l'appareil, les éléments de commande, etc. sont marqués par des lettres ou des chiffres. Dans ce cas, consulter les images.



Ce symbole met en évidence les informations à retenir pour une meilleure utilisation de la machine.

Les images qui correspondent au texte se trouvent dans les premières pages du manuel. Consulter ces pages pendant la lecture du mode d'emploi.

1.2 Utilisation de ce mode d'emploi

Conservé ce mode d'emploi dans un endroit sûr. Joindre le mode d'emploi à la machine à café au cas où une autre personne devrait l'utiliser.

Pour de plus amples informations ou en cas de problèmes, s'adresser aux centres d'assistance agréés.

2 DONNÉES TECHNIQUES

Le constructeur se réserve le droit d'apporter des modifications aux caractéristiques techniques du produit.

Tension nominale - Puissance nominale - Alimentation
Voir la plaquette située sur l'appareil

Matériau du corps

Plastique

Dimensions (l x h x p) (mm)

210 x 300 x 280

Poids

3,9 kg

Longueur du câble

1,3 m

Bandeau de commande

En façade

Porte-filtre

Pressurisé

Pannarello

Spécial pour les cappuccinos

Réservoir à eau

1,25 litres - Amovible

Pression de la pompe

15 bars

Chaudière

Acier inoxydable

Dispositifs de sécurité

Coupe-circuit thermique

3 CONSIGNES DE SÉCURITÉ



Ne jamais mettre les parties sous tension au contact de l'eau : danger de court-circuit ! La vapeur surchauffée et l'eau chaude peuvent provoquer des brûlures ! Ne jamais diriger le jet de vapeur ou d'eau chaude vers des parties du corps. Toucher la buse de vapeur / eau chaude en faisant très attention : danger de brûlures !

Utilisation prévue

Cette machine à café est destinée uniquement à un usage domestique. Toute modification technique de la machine, ainsi que toute utilisation impropre sont interdites puisqu'elles engendrent des risques ! L'appareil ne doit pas être utilisé par des personnes (y compris les enfants) ayant de faibles capacités physiques, mentales ou sensorielles, sans expérience et/ou aux compétences insuffisantes, à moins qu'elles ne soient sous la supervision d'une personne responsable de leur sécurité ou formées par cette personne en ce qui concerne l'utilisation de l'appareil.

Alimentation du secteur

Ne brancher la machine à café que sur une prise de courant appropriée. La tension doit correspondre à celle indiquée sur la plaquette de l'appareil.

Câble d'alimentation

Ne jamais utiliser la machine à café si le câble d'alimentation est défectueux. Si le câble d'alimentation est abîmé, il doit être remplacé par le fabricant ou par son service d'assistance aux clients. Ne pas faire passer le câble d'alimentation sur des arêtes vives ou sur des objets très chauds. Le protéger contre l'huile.

Ne pas transporter ou tirer la machine à café par son câble. Ne pas retirer la fiche en la tirant par le câble. Ne pas la toucher avec les mains mouillées. Éviter que le câble d'alimentation ne pende librement des tables ou des étagères.



Protection des autres personnes

Garder les enfants sous supervision, pour qu'ils ne jouent pas avec l'appareil.

Les enfants ne se rendent pas compte des risques liés aux électroménagers. Les matériaux utilisés pour l'emballage de la machine doivent être gardés hors de la portée des enfants.

Danger de brûlures

Ne pas diriger le jet d'eau chaude et/ou de vapeur surchauffée vers soi et/ou vers d'autres personnes. Utiliser toujours les poignées ou les boutons prévus à cet effet.

Ne jamais ôter le porte-filtre pressurisé pendant la distribution du café. Pendant la phase de chauffage, des gouttes d'eau chaude peuvent sortir du groupe de distribution du café. Ne jamais distribuer de café lorsque la température de la machine est trop élevée, c'est-à-dire lorsque les DEL «  » et «  » sont allumées simultanément.

Emplacement

Ranger la machine à café dans un endroit sûr pour éviter tout risque de renversement ou de blessures.

Risque de fuite d'eau chaude ou de vapeur surchauffée : **danger de brûlures !**

Ne pas garder la machine à une température inférieure à 0°C : le gel pourrait l'endommager.

Ne pas utiliser la machine à café en plein air.

Ne pas poser la machine sur des surfaces très chaudes ou à proximité d'une flamme nue : le châssis pourrait fondre ou s'abîmer.

Nettoyage

Avant de nettoyer la machine, il faut la déconnecter par la touche ON/OFF et ôter la fiche de la prise de courant. Attendre quelques instants pour que la machine se refroidisse. Ne jamais plonger la machine dans l'eau !

Il est strictement interdit d'essayer d'intervenir à l'intérieur de la machine.

Ne pas utiliser l'eau qui est restée pendant plusieurs jours dans

le réservoir pour un usage alimentaire ; laver le réservoir et le remplir d'eau fraîche potable.

Espace pour l'utilisation et l'entretien

Pour un fonctionnement correct et efficace de la machine à café, il est conseillé de :

- choisir une surface d'appui plane et nivelée ;
- choisir un endroit assez bien éclairé, propre et pourvu d'une prise de courant facilement accessible ;
- prévoir une distance minimum des parois de la machine, conformément à la figure (Fig. A).

Rangement de la machine

Si la machine reste inutilisée pendant longtemps, la mettre hors tension et ôter la fiche de la prise. Ranger la machine dans un lieu sec et hors de la portée des enfants. La protéger contre la poussière et les saletés.

Réparations / Entretien

En cas de pannes, de dommages ou de défauts présumés à la suite d'une chute, débrancher immédiatement la fiche de la prise. Ne jamais mettre en marche une machine défectueuse. Seuls les centres d'assistance agréés peuvent effectuer des interventions et des réparations. Nous déclinons toute responsabilité en cas de dommages pour toute opération non effectuée dans les règles de l'art.

En cas d'incendie

En cas d'incendie, utiliser des extincteurs au dioxyde de carbone (CO₂). N'utiliser ni d'eau ni d'extincteurs à poudre.

Légende des composants de la machine (page 2)

- 1 Bandeau de commande
- 2 Couvercle du réservoir à eau
- 3 Bouton eau-chaude/vapeur
- 4 Logement pour accessoires
- 5 Réservoir à eau
- 6 Plaque repose tasses
- 7 Bac de récupération de l'eau + grille (s'il est prévu)
- 8 Groupe de distribution du café
- 9 Buse de vapeur (Pannarello)
- 10 Câble d'alimentation
- 11 Touche ON/OFF
- 12 Porte-filtre pressurisé
- 13 Mesure à café moulu
- 14 Filtre à café moulu (unique pour la distribution de 1 ou 2 cafés)
- 15 Adaptateur du filtre à dosettes de café
- 16 Filtre à dosettes de café
- 17 Bouton de sélection
- 18 DEL « Machine allumée »
- 19 DEL « Vapeur prête »
- 20 DEL café/eau - « Machine prête »

4 INSTALLATION

Pour votre sécurité et celle de tiers, s'en tenir scrupuleusement aux « Consignes de sécurité » indiquées au chap. 3.

4.1 Emballage

L'emballage original a été conçu et réalisé pour protéger la machine lors de son expédition. Il est conseillé de le garder pour d'éventuels transports à venir.

4.2 Avertissements d'installation

Avant d'installer la machine, s'en tenir aux consignes de sécurité suivantes :

- placer la machine dans un endroit sûr ;
- s'assurer que les enfants n'ont pas la possibilité de jouer avec la machine ;
- ne pas placer la machine sur des surfaces très chaudes ou à proximité d'une flamme nue.

La machine à café est enfin prête pour être branchée sur le réseau électrique.

i **Remarque : il est recommandé de laver les composants avant leur toute première utilisation et/ou après des périodes d'inactivité.**

4.3 Branchement de la machine

⚠ Le courant électrique peut être dangereux ! Par conséquent, s'en tenir toujours scrupuleusement aux consignes de sécurité. Ne jamais utiliser de câbles défectueux ! Les câbles et les fiches défectueux doivent être immédiatement remplacés par des Centres d'Assistance Agréés.

La tension de l'appareil a été préréglée à l'usine. Vérifier si la tension du réseau correspond aux indications figurant sur la plaquette d'identification qui se trouve sur le fond de l'appareil.

- Brancher la fiche sur une prise de courant murale ayant une tension appropriée.

4.4 Réservoir à eau

- (Fig.1A) - Enlever le couvercle du réservoir à eau (2) en le soulevant.
- (Fig.1B) - Retirer le réservoir à eau (5).
- (Fig.2) - Le rincer et le remplir avec de l'eau fraîche potable ; ne pas dépasser le niveau (MAX) indiqué sur le réservoir.

⚠ Ne remplir le réservoir qu'avec de l'eau fraîche potable non pétillante. L'eau chaude ou tout autre liquide peuvent endommager le réservoir. Ne jamais mettre la machine en marche sans eau : s'assurer que le réservoir est suffisamment plein.

- (Fig.3A) - Insérer correctement le réservoir dans son logement et replacer le couvercle (2).

⚠ Vérifier que le réservoir est bien inséré dans la machine en le poussant soigneusement jusqu'à la butée (LA RÉFÉRENCE DE LA FIG.3B DOIT ÊTRE COMPLÈTEMENT VISIBLE) afin d'éviter tout débordement d'eau par le fond.

4.5 Amorçage du circuit

Au début, après avoir distribué de la vapeur ou après avoir épuisé l'eau contenue dans le réservoir, le circuit de la machine doit être réamorcé.

- Appuyer sur la touche ON/OFF (11) ; la DEL (18) s'allume : la machine est allumée.
- (Fig.4) - Placer un récipient sous la buse de vapeur (Pannarello).
- Ouvrir le bouton (3) « eau chaude/vapeur » en le tournant dans le sens inverse des aiguilles d'une montre.
- (Fig.5) - Mettre le bouton de sélection (17) sur « ☕ ».
- Attendre jusqu'à ce que un jet d'eau régulier sorte de la buse de vapeur (Pannarello).
- (Fig.5) - Mettre le bouton de sélection (17) sur « ☕ ».
- Fermer le bouton (3) « eau chaude/vapeur » en le tournant dans le sens des aiguilles d'une montre. Enlever le récipient.

4.6 Première utilisation ou après une période d'inactivité

Cette simple opération vous garantit une distribution optimale et est à effectuer :

- lors du premier démarrage ;
- lorsque la machine reste inactive pendant une longue période (pendant plus de 2 semaines).

i **L'eau distribuée doit être vidée dans un récipient de vidange spécial et ne peut pas être utilisée pour l'alimentation. Si le récipient se remplit, pendant le cycle, arrêter la distribution et le vider avant de recommencer l'opération.**

- (Fig.2) - Rincer le réservoir et le remplir d'eau fraîche potable.
- (Fig.4) - Placer un récipient sous la buse de vapeur (Pannarello). Ouvrir le robinet (3) en le tournant dans le sens

inverse des aiguilles d'une montre.

(Fig.5) - Mettre le bouton de sélection (17) sur « ☕ ».

- Distribuer tout le contenu du réservoir à eau depuis la buse eau chaude/vapeur (Pannarello) ; pour terminer la distribution, mettre le bouton de sélection (17) sur « ☒ » et fermer le robinet (3) en le tournant dans le sens des aiguilles d'une montre.
- (Fig.2) - Remplir le réservoir avec de l'eau fraîche potable.
- (Fig.13-14) - Introduire le porte-filtre par le bas dans le groupe de distribution (8) et le tourner de gauche à droite jusqu'à ce qu'il se bloque.
- (Fig.15) - Placer un récipient approprié sous le porte-filtre.
- (Fig.16) - Tourner le bouton de sélection (17) sur « ☕ » pour faire sortir toute l'eau se trouvant dans le réservoir.
- (Fig.17) - Avant que l'eau dans le réservoir soit complètement terminée, arrêter la distribution en mettant le bouton de sélection (17) sur « ☒ ».
- Remplir à nouveau le réservoir et attendre jusqu'à ce que la DEL « Machine prête » (20) s'allume.
- (Fig.19) - Enlever le porte-filtre du groupe en le tournant de droite à gauche et le rincer à l'eau fraîche potable.

La machine est prête ; quant aux mécanismes de fonctionnement de la distribution du café et de la vapeur, consulter les sections correspondantes.

5 DISTRIBUTION DU CAFÉ



Attention ! Pendant la distribution du café, il est interdit d'ôter le porte-filtre pressurisé, en le tournant manuellement dans le sens des aiguilles d'une montre. Danger de brûlures.

- Pendant cette opération, la DEL « Machine prête » (20) peut s'allumer et s'éteindre. Ce fonctionnement doit être considéré comme normal et ne constitue pas une anomalie.
- Avant d'utiliser la machine, vérifier si le bouton « eau chaude/vapeur » (3) est fermé et que le réservoir à eau de la machine contient une quantité d'eau suffisante.
- Appuyer sur la touche ON/OFF (11) ; la DEL (18) s'allume : la machine est allumée.
- Attendre jusqu'à ce que la DEL « Machine prête » (20) s'allume. La machine est prête pour la distribution du café.

i Les accessoires pour la distribution du café se trouvent dans un logement spécialement conçu pour faciliter ces opérations.

Pour la mesure du café moulu et/ou les filtres nécessaires, soulever le couvercle (2) et prélever la quantité souhaitée (Fig.35 et Fig.36)



Si après avoir mis le bouton de sélection (17) sur « ☕ » la machine NE distribue PAS de café, tourner le bouton de sélection (17) sur « ☒ » et consulter le tableau « Dépannage » avant d'enlever le porte-filtre.

5.1 Avec du café moulu

- (Fig.7) - Insérer le filtre (14) dans le porte-filtre pressurisé (12) ; lors de la première utilisation, le filtre est déjà inséré.
- (Fig.13) - Introduire le porte-filtre par le bas dans le groupe de distribution (8).
- (Fig.14) - Tourner le porte-filtre de gauche à droite jusqu'à ce qu'il se bloque. Laisser la poignée du porte-filtre pressurisé. Grâce à un système automatique, la poignée se déplace légèrement vers la gauche. Ce mouvement garantit le parfait fonctionnement du porte-filtre pressurisé.
- (Fig.16) - Préchauffer le porte-filtre pressurisé en mettant le bouton de sélection (17) sur « ☕ ». L'eau commence à sortir du porte-filtre pressurisé (cette opération n'est nécessaire que pour le premier café).
- (Fig.17) - Après avoir distribué 50 cc d'eau, mettre le bouton de sélection (17) sur « ☒ » pour arrêter la distribution.
- (Fig.19) - Enlever le porte-filtre de la machine en le tournant de droite à gauche et vider l'eau résiduelle. Grâce au filtre spécial (14) dont la machine est pourvue, il n'est pas nécessaire de changer de filtre pour obtenir une ou deux doses de café.
- (Fig.35) - Prélever la mesure de la machine.
- (Fig.8) - Verser 1-1,5 mesures pour un café individuel ou 2 mesures pour un café double. Éliminer le café en excès se trouvant sur le bord du porte-filtre.
- (Fig.13) - Introduire le porte-filtre (12) par le bas dans le groupe de distribution (8).
- (Fig.14) - Tourner le porte-filtre de gauche à droite jusqu'à ce qu'il se bloque.
- (Fig.15) - Prélever 1 ou 2 tasses préchauffées et les placer sous le porte-filtre pressurisé. Vérifier si elles sont correctement placées sous les buses de distribution du café.
- (Fig.14) - Tourner le bouton de sélection (17) sur « ☕ ».
- (Fig.17) - Lorsque la machine a distribué la quantité de café souhaitée, tourner le bouton de sélection (17) sur « ☒ » pour arrêter la distribution du café. La distribution terminée, attendre quelques secondes ; retirer les tasses de café (Fig.18).
- (Fig.19) - Une fois la distribution terminée, attendre quelques secondes avant d'enlever le porte-filtre pressurisé et d'évacuer le marc de café.



Remarque : dans le porte-filtre il reste une petite quantité d'eau ; cela est normal et n'est dû qu'aux caractéristiques du porte-filtre.

i Remarque importante : afin de garantir de bons résultats, le filtre (14) doit être gardé toujours propre. Laver tous les jours après leur utilisation.

5.2 Avec du café en dosettes

- (Fig.9) - À l'aide d'une cuillère à café, enlever le filtre à café moulu (14) du porte-filtre pressurisé (12).
- (Fig.10) - Insérer l'adaptateur pour dosettes (15) dans le porte-filtre pressurisé (12), la partie bombée tournée vers le bas.
- (Fig.11) - Ensuite, introduire le filtre pour dosettes (16) dans le porte-filtre pressurisé (12).
- (Fig.13) - Introduire le porte-filtre pressurisé par le bas dans le groupe de distribution (8).
- (Fig.14) - Tourner le porte-filtre de gauche à droite jusqu'à ce qu'il se bloque. Laisser la poignée du porte-filtre pressurisé. Grâce à un système automatique, la poignée se déplace légèrement vers la gauche. Ce mouvement garantit le parfait fonctionnement du porte-filtre pressurisé.
- (Fig.16) - Préchauffer le porte-filtre pressurisé en mettant le bouton de sélection (17) sur « ☕ ». L'eau commence à sortir du porte-filtre pressurisé (cette opération n'est nécessaire que pour le premier café).
- (Fig.17) - Après avoir distribué 50 cc d'eau, mettre le bouton de sélection (17) sur « 0 » pour arrêter la distribution.
- (Fig.19) - Enlever le porte-filtre pressurisé de la machine en le tournant de droite à gauche et vider l'eau résiduelle.
- (Fig.12) - Introduire la dosette dans le porte-filtre et s'assurer que le papier de la dosette ne sort pas du porte-filtre.
- (Fig.13) - Introduire le porte-filtre pressurisé par le bas dans le groupe de distribution (8).
- (Fig.14) - Tourner le porte-filtre de gauche à droite jusqu'à ce qu'il se bloque.
- Prélever 1 tasse préchauffée et la placer sous le porte-filtre. Vérifier si elle est correctement placée sous les buses de distribution du café.
- (Fig.16) - Tourner le bouton de sélection (17) sur « ☕ ».
- (Fig.17) - Lorsque la machine a distribué la quantité de café souhaitée, tourner le bouton de sélection (17) sur « 0 » pour arrêter la distribution du café. Retirer la tasse.
- (Fig.19) - La distribution terminée, attendre quelques secondes ; retirer le porte-filtre et jeter la dosette utilisée.

i Remarque importante : afin de garantir de bons résultats, le filtre (16) et l'adaptateur (15) doivent être gardés toujours propres. Laver tous les jours après leur utilisation.

6 CHOIX DU TYPE DE CAFÉ - CONSEILS

Généralement, tous les types de café disponibles dans le commerce peuvent être utilisés. Toutefois, le café est un produit naturel et son goût change en fonction de l'origine et des mélanges réalisés. Il est donc conseillé d'essayer plusieurs types de café, afin de trouver celui qui s'adapte le mieux à vos goûts. Pour des résultats optimaux, il est conseillé d'utiliser des mélanges spécialement préparés pour les machines à café expresso. Le café devrait toujours sortir régulièrement du porte-filtre pressurisé sans qu'il s'égoutte.

La vitesse de distribution du café peut être modifiée en modifiant légèrement la dose de café dans le filtre et/ou en utilisant un degré de mouture différent.

Pour obtenir un meilleur résultat et pour faciliter le nettoyage et la préparation, Saeco vous conseille d'utiliser des dosettes unidose marquées ESE.



! AVANT TOUTE OPÉRATION DE DISTRIBUTION DE VAPEUR OU D'EAU CHAUDE, VÉRIFIER SI LA BUSE DE VAPEUR (PANNARELLO) EST CORRECTEMENT ORIENTÉE VERS LE BAC DE RÉCUPÉRATION D'EAU.

7 EAU CHAUDE

! Danger de brûlures ! Il peut y avoir quelques éclaboussures d'eau chaude au début de la distribution. La buse de distribution peut atteindre des températures élevées : éviter tout contact direct avec les mains.

- Pendant cette opération, la DEL « Machine prête » (20) peut s'allumer et s'éteindre. Ce fonctionnement doit être considéré comme normal et ne constitue pas une anomalie.
- Avant d'utiliser la machine, vérifier si le bouton « eau chaude/vapeur » (3) est fermé et que le réservoir à eau de la machine contient une quantité d'eau suffisante.
- Appuyer sur la touche ON/OFF (11) ; la DEL rouge (18) s'allume : la machine est allumée.
- Attendre jusqu'à ce que la DEL « Machine prête » (20) s'allume. La machine est prête.
- (Fig.21) - Placer un récipient ou un verre à thé sous la buse de vapeur (Pannarello).
- (Fig.21) - Ouvrir le bouton (3) en le tournant dans le sens inverse des aiguilles d'une montre.

- (Fig.22) - Mettre le bouton de sélection (17) sur « ☕ ».
- (Fig.23) - Une fois la quantité d'eau chaude souhaitée distribuée, mettre le bouton de sélection (17) sur « 0 ».
- (Fig.24) - Fermer le bouton (3) en le tournant dans le sens des aiguilles d'une montre.
- Retirer le récipient contenant l'eau chaude.

8 VAPEUR / CAPPUCCINO

⚠ Danger de brûlures ! Il peut y avoir quelques éclaboussures d'eau chaude au début de la distribution. La buse de distribution peut atteindre des températures élevées : éviter tout contact direct avec les mains.

⚠ Attention ! Ne pas distribuer de café lorsque la fonction vapeur est sélectionnée car la température est trop élevée et le risque de brûlures est possible.

⚠ Attention ! Pendant la distribution du vapeur, il est interdit d'ôter le porte-filtre (si celui-ci est présent) en le tournant manuellement dans le sens des aiguilles d'une montre. Danger de brûlures ! Le porte-filtre peut être ôté uniquement après avoir reporté le bouton de sélection (17) sur « 0 » et avoir refroidi la machine moyennant la procédure décrite dans la sect. 4.5.

- Pendant cette opération, la DEL « Machine prête » (20) peut s'allumer et s'éteindre. Ce fonctionnement doit être considéré comme normal et ne constitue pas une anomalie.
- Avant d'utiliser la machine, vérifier si le bouton « eau chaude/vapeur » (3) est fermé et que le réservoir à eau de la machine contient une quantité d'eau suffisante.
- Appuyer sur la touche ON/OFF (11) ; la DEL (18) s'allume : la machine est allumée.
- Attendre jusqu'à ce que la DEL « Machine prête » (20) s'allume.
- (Fig.25) - Mettre le bouton de sélection (17) sur « ☕ ». La DEL (20) s'éteint.
- Attendre jusqu'à ce que la DEL (19) s'allume. La machine est prête pour la distribution de la vapeur.
- (Fig.26) - Placer un récipient sous la buse de vapeur.
- (Fig.26) - Ouvrir le bouton (3) pendant quelques instants pour faire écouler l'eau résiduelle de la buse de vapeur (Pannarello) ; seule de la vapeur commence à sortir au bout de quelques secondes.
- (Fig.27) - Fermer le bouton (3) et retirer le récipient.
- Remplir 1/3 du récipient servant à préparer le cappuccino avec du lait froid.

i Pour obtenir de meilleurs résultats, utiliser du lait froid

- (Fig.28) - Plonger la buse de vapeur dans le lait et ouvrir le bouton (3) en le tournant dans le sens inverse des aiguilles d'une montre. Tourner lentement le récipient du bas vers le haut, afin d'obtenir un réchauffage uniforme.

i Il est conseillé une distribution de 60 secondes maximum.

- Une fois ce procédé terminé, fermer le bouton (3) en le tournant dans le sens des aiguilles d'une montre. Prélever la tasse avec le lait émulsionné.
- (Fig.30) - Mettre le bouton de sélection (17) sur « 0 ». Si les deux DEL « ☕ » et « ☞ » sont allumées, la machine a atteint une température trop élevée pour la distribution du café.
- Pour mettre la machine en service, amorcer le circuit comme indiqué à la section 4.5.

i Remarque : la machine est prête lorsque la DEL ☕ « Machine prête » est allumée fixe.

i Remarque : s'il n'est pas possible de distribuer un cappuccino comme indiqué plus haut, réamorcer le circuit comme décrit dans la sect. 4.5 et répéter ensuite les opérations.

i Procéder de la même façon pour réchauffer d'autres boissons.

- Il faut ensuite nettoyer la buse de vapeur avec un chiffon humide.

9 ÉCONOMIE D'ÉNERGIE

La machine a été conçue pour l'économie d'énergie. La machine s'arrête automatiquement après 9 minutes d'inactivité.

Pour redémarrer la machine il suffit d'appuyer sur la touche ON/OFF (11) ; la DEL « Machine allumée » (18) s'allume.

Attendre jusqu'à ce que la DEL « Machine prête » (20) s'allume.

10 NETTOYAGE

L'entretien et le nettoyage ne peuvent être effectués que si la machine est froide et débranchée du réseau électrique.

- Ne pas plonger la machine dans l'eau. Ne pas laver ses composants au lave-vaisselle.
- Ne pas utiliser d'alcool éthylique, de solvants ni d'agents chimiques agressifs.
- Il est recommandé de nettoyer quotidiennement le réservoir à eau et de le remplir avec de l'eau fraîche.
- (Fig.31-33) - Une fois par jour, après avoir réchauffé le lait, démonter la partie extérieure du Pannarello et la laver avec de l'eau fraîche potable.
- (Fig.31-32-33) - Une fois par semaine, nettoyer la buse de vapeur. Pour ce faire, il faut :
 - enlever la partie extérieure du Pannarello (pour le nettoyage normal) ;
 - retirer la partie supérieure du Pannarello de la buse de vapeur ;
 - laver la partie supérieure du Pannarello avec de l'eau fraîche potable ;
 - laver la buse de vapeur avec un chiffon humide et enlever tout éventuel résidu de lait ;
 - replacer la partie supérieure dans la buse de vapeur (vérifier qu'elle est insérée complètement) ;Monter à nouveau la partie extérieure du Pannarello.
- (Fig.34) - Une fois par jour, vider et laver le bac d'égouttement.
- Pour nettoyer l'appareil, utiliser un chiffon doux légèrement imbibé d'eau.
- (Fig.20) - Pour nettoyer le porte-filtre pressurisé, procéder comme suit :
 - (Fig.9) - enlever le filtre et le laver soigneusement à l'eau chaude.
 - retirer l'adaptateur (s'il est présent) et le laver soigneusement à l'eau chaude.
 - laver la partie intérieure du porte-filtre pressurisé.
- Ne pas faire sécher la machine et/ou ses composants dans un four à micro-ondes et/ou dans un four traditionnel.
- (Fig.35-36) - Une fois par semaine, nettoyer le logement des accessoires avec un chiffon humide pour enlever tout éventuel résidu de café ou de poussière.

i **Remarque : ne pas mettre le porte-filtre pressurisé au lave-vaisselle.**

11 DÉTARTRAGE

La formation de calcaire est liée à l'emploi de l'appareil. Le cycle de détartrage est nécessaire tous les 1 ou 2 mois d'utilisation de la machine et/ou en cas de réduction de la quantité d'eau débitée. Utiliser uniquement le produit détartrant Saeco.

i **En cas d'indications différentes entre le contenu du mode d'emploi et d'entretien et les indications fournies sur les accessoires et/ou les matériaux d'usage vendus séparément, les indications données par le mode d'emploi devront être considérées comme prioritaires.**

i **Utiliser le produit détartrant Saeco (Fig.B). Ce produit a été spécialement conçu pour assurer, si utilisé correctement, la meilleure performance et fonctionnalité de l'appareil pendant toute sa vie opérationnelle et pour éviter toute altération du produit distribué. Avant de commencer le cycle de détartrage, vérifier : QUE LE FILTRE À EAU, si utilisé, A ÉTÉ ENLEVÉ.**

⚠ **Ne pas boire la solution détartrante et les produits distribués jusqu'à la conclusion du cycle. Ne jamais utiliser de vinaigre pour détartrer la machine.**

- 1 (Fig.13-14) - Introduire le porte-filtre par le bas dans le groupe de distribution (8) et le tourner de gauche à droite jusqu'à ce qu'il se bloque.
- 2 (Fig.1B) - Enlever et vider le réservoir à eau.
- 3 (Fig.2) - Verser la **MOITIÉ** du contenu de la bouteille de détartrant concentré Saeco dans le réservoir à eau de l'appareil et le remplir avec de l'eau fraîche potable jusqu'au niveau MAX indiqué.
- 4 Allumer la machine en appuyant sur la touche ON/OFF (11) ; la DEL (18) s'allume.
(Fig.21) - Prélever (comme indiqué à la section 7 du mode d'emploi) 2 tasses d'eau (à peu près 150 ml chacune) de la buse de vapeur/eau chaude. Arrêter ensuite la machine en appuyant sur la touche ON/OFF (11) ; la DEL (18) s'éteint
- 5 La machine arrêtée, attendre 15 à 20 minutes pour que le détartrant ait son effet.
- 6 Mettre en marche la machine, en appuyant sur la touche ON/OFF (11).
(Fig.21) - Prélever (comme indiqué à la section 7 du mode d'emploi) 2 tasses d'eau (à peu près 150 ml chacune) de la buse de vapeur/eau chaude. Arrêter ensuite la machine en appuyant sur la touche ON/OFF (11) et la garder ainsi pendant 3 minutes.
- 7 Répéter les opérations décrites au **point 6** jusqu'à vider complètement le réservoir à eau.
- 8 (Fig.2) - Rincer le réservoir avec de l'eau fraîche potable et le remplir complètement.

- 9 Placer un récipient sous le porte-filtre.
- 10 Mettre en marche la machine en appuyant sur la touche ON/OFF (11) ; tourner le bouton de sélection (17) sur « ☕ » et prélever tout le contenu du réservoir au moyen du porte-filtre. Pour arrêter la distribution, mettre le bouton de sélection (17) sur « 0 ».
- 11 (Fig.2) - Remplir à nouveau le réservoir avec de l'eau fraîche. (Fig.21) - Placer un grand récipient sous la buse de vapeur (Pannarello). Ouvrir le robinet de distribution de l'eau (3) en le tournant dans le sens inverse des aiguilles d'une montre.
- (Fig.22) - Tourner le bouton de sélection (17) sur « ☕ » et prélever tout le contenu du réservoir au moyen de la buse de vapeur/eau chaude.
- 12 (Fig.23) - Une fois l'eau prélevée, pour arrêter la distribution, mettre le bouton de sélection (17) sur « 0 ».
- (Fig.24) - Fermer le robinet de distribution de l'eau (3) en le tournant dans le sens des aiguilles d'une montre.
- 13 Répéter encore une fois les opérations du point (8) pour un total de 4 réservoirs.
- 14 (Fig.19) - Enlever le porte-filtre du groupe en le tournant de droite à gauche et le rincer à l'eau fraîche potable.

Le cycle de détartrage est ainsi terminé.

(Fig.2) - Remplir à nouveau le réservoir avec de l'eau fraîche. Le cas échéant, réamorcer le circuit comme indiqué à la section 4.5.

i La solution détartrante doit être éliminée conformément à ce qui est prévu par le fabricant et/ou par les normes en vigueur dans le Pays où la machine est utilisée.

12 ÉLIMINATION

L'appareil est conçu et fabriqué pour faciliter sa valorisation, son recyclage ou sa réutilisation conformément à la directive européenne 2002/96/CEE relative aux appareils électriques et électroniques usagés (waste electrical and electronic equipment - WEEE).



Le logo  ci-contre apposé sur l'appareil indique que ce produit ne peut pas être éliminé avec les déchets ménagers non triés.

Lorsque vous aurez décidé de vous en séparer définitivement, il convient de faire procéder à la collecte sélective de cet appareil en vous conformant au mode de reprise mis en place dans votre commune (collecte ponctuelle des encombrants, déchèterie), ou en faisant appel au service de reprise proposé par votre distributeur, ou bien, en le confiant à des organisations caritatives et des associations à but non lucratif.

En vous assurant que ce produit est éliminé correctement, vous favorisez la prévention des conséquences négatives pour l'environnement et la santé humaine.

13 DÉPANNAGE

Panne	Causes possibles	Solution
La machine ne se met pas en marche.	La machine n'est pas branchée sur le réseau électrique.	Brancher la machine sur le réseau électrique.
La pompe est très bruyante.	Manque d'eau dans le réservoir	Remplir d'eau et réamorcer le circuit (Sect. 4.5)
Après avoir mis le bouton de sélection (17) sur « ☕ », la machine ne distribue pas de café.	Le porte-filtre est bouché.	Remettre le bouton de sélection (17) sur « 0 ». Éteindre la machine et attendre qu'elle se refroidisse (1 heure environ). Ensuite enlever et bien laver le porte-filtre. Si le problème se représente contacter le centre d'assistance.
Le café est trop froid.	La DEL « Machine prête » (20) était éteinte lorsque le bouton de sélection (17) a été mis sur « ☕ ».	Attendre jusqu'à ce que la DEL (20) s'allume.
	Le porte-filtre n'est pas inséré pour le préchauffage (chap. 5).	Préchauffer le porte-filtre.
	Les tasses sont froides.	Préchauffer les tasses avec de l'eau chaude.
La mousse du lait ne se forme pas.	Lait inapproprié : lait en poudre, lait écrémé.	Utiliser du lait entier.
	Pannarello sale.	Nettoyer le Pannarello comme indiqué au chap. 10.
Il n'est pas possible de préparer du cappuccino.	Il n'y a plus de vapeur dans la chaudière.	Réamorcer le circuit (sec. 4.5) et répéter les opérations décrites au chap. 8.
Le café coule trop rapidement, la crème ne se forme pas.	Pas assez de café dans le porte-filtre.	Ajouter du café (chap. 5).
	Mouture trop grossière.	Changer de mélange (chap. 6).
	Café non frais ou inapproprié.	Changer de mélange (chap. 6).
	La dosette est vieille ou inappropriée.	Changer de dosette.
	Un composant dans le porte-filtre fait défaut.	Vérifier si tous les composants sont présents et montés correctement.
Le café ne coule pas ou bien il coule goutte à goutte.	Eau insuffisante.	Remplir d'eau et réamorcer le circuit (Sect. 4.5)
	Mouture trop fine.	Changer de mélange (chap. 6).
	Café pressé dans le porte-filtre.	Remuer le café moulu.
	Trop de café dans le porte-filtre.	Réduire la quantité de café dans le porte-filtre.
	Bouton (3) ouvert.	Fermer le bouton (3).
	Machine calcifiée.	Détartrer la machine (chap. 10).
	Le filtre dans le porte-filtre est bouché.	Nettoyer le filtre (chap. 9).
	La dosette est inappropriée.	Changer de type de dosette.
Le café coule des bords.	Porte-filtre mal inséré dans le groupe de distribution du café.	Insérer correctement le porte-filtre (chap. 5).
	Bord supérieur du porte-filtre encrassé.	Nettoyer le bord du porte-filtre.
	Dosette introduite de manière incorrecte.	Introduire correctement la dosette de manière qu'elle ne sorte pas du porte-filtre.
	Trop de café dans le porte-filtre.	Réduire la quantité de café à l'aide de la mesure.

Pour toute panne non détaillée dans le tableau ci-dessus ou en cas de solutions insuffisantes à résoudre le problème, s'adresser à un centre d'assistance agréé.

1 INFORMACIÓN DE CARÁCTER GENERAL

Esta máquina de café está indicada para la preparación de 1 o 2 tazas de café exprés y dispone de un tubo orientable para el suministro de vapor y de agua caliente. Los mandos situados en la parte delantera del aparato llevan símbolos de fácil interpretación.

La máquina ha sido diseñada para uso doméstico y no está indicada para un funcionamiento continuo de tipo profesional.



Atención. Se declina toda responsabilidad por posibles daños en caso de:

- **Uso indebido o no conforme a los fines previstos;**
- **Reparaciones realizadas en centros de asistencia técnica no autorizados;**
- **Alteración del cable de alimentación;**
- **Alteración de cualquier componente de la máquina;**
- **Utilización de repuestos y accesorios no originales;**
- **Descalcificación de la máquina no realizada y almacenamiento en locales con temperatura por debajo de 0°C.**

En dichos casos la garantía pierde su validez.

1.1 Para facilitar la lectura



El triángulo de advertencia señala todas aquellas instrucciones importantes para la seguridad del usuario.

¡Respetar escrupulosamente dichas indicaciones para evitar heridas graves!

La referencia a ilustraciones, partes del aparato, elementos del panel de mandos, etc. está indicada con números o letras; en dichos casos, consultar la ilustración correspondiente.



Este símbolo señala la información que debe considerarse más relevante para garantizar el uso correcto de la máquina.

Las ilustraciones a las que se hace referencia en el texto se encuentran en las primeras páginas del manual. Consultar dichas páginas durante la lectura de las instrucciones de uso.

1.2 Cómo utilizar estas instrucciones de uso

Guardar estas instrucciones de uso en un lugar seguro y adjuntarlas a la máquina de café en caso de que otra persona vaya a utilizarla.

Para información más detallada o en caso de algún problema, dirigirse a centros de asistencia autorizados.

2 DATOS TÉCNICOS

El fabricante se reserva el derecho a modificar las características técnicas del producto.

Tensión nominal - Potencia nominal - Alimentación
Véase placa en el aparato

Estructura exterior	Plástico
Dimensiones (l x a x p) (mm)	210 x 300 x 280
Peso	3,9 kg
Longitud del cable	1,3 m
Panel de mandos	En la parte delantera
Portafiltro	Presurizado
Pannarello	Especial para capuchinos
Depósito de agua	1,25 litros - Extraíble
Presión de la bomba	15 bar
Caldera	Acero inoxidable
Dispositivos de seguridad	Termofusible

3 NORMAS DE SEGURIDAD



No dejar nunca que las partes bajo tensión entren en contacto con agua: ¡riesgo de cortocircuito! ¡El vapor recalentado y el agua caliente pueden causar quemaduras! No dirigir nunca el chorro de vapor o de agua caliente hacia partes del cuerpo; manipular con cuidado la boquilla de salida de vapor/agua caliente: ¡peligro de quemaduras!

Uso previsto

Esta máquina de café ha sido diseñada exclusivamente para uso doméstico. ¡Se prohíbe realizar modificaciones técnicas y cualquier uso ilícito debido al riesgo que ello conlleva! Este aparato no está destinado a ser utilizado por personas (niños incluidos) con capacidades físicas, mentales o sensoriales reducidas o que no dispongan de una suficiente experiencia y/o competencias, a menos que lo utilicen bajo la supervisión de una persona responsable de su seguridad o que sean instruidas por dicho responsable en cómo usarlo.

Alimentación de corriente

Conectar la máquina de café sólo a una toma de corriente adecuada. La tensión debe corresponderse con la indicada en la placa del aparato.

Cable de alimentación

No usar nunca la máquina de café si el cable de alimentación está defectuoso. Si el cable de alimentación está dañado, solicitar al fabricante o al servicio de asistencia al cliente la sustitución del mismo. Procurar que el cable de alimentación no pase por esquinas o cantos agudos ni por encima de objetos muy calientes. Protegerlo del aceite.

No transportar ni tirar de la máquina de café sosteniéndola por el cable. No desenchufar la máquina tirando del cable ni tocar el enchufe con las manos mojadas.

Procurar que el cable de alimentación no cuelgue libremente de mesas o estanterías.

Protección de terceras personas

Mantener la máquina fuera del alcance de los niños para evitar que jueguen con ella.

Los niños no se dan cuenta de los peligros relacionados con el uso indebido de un electrodoméstico. No dejar al alcance de los niños los materiales usados para embalar la máquina.

Riesgo de quemaduras

No dirigir contra uno mismo ni contra los demás el chorro de vapor recalentado y/o de agua caliente. Usar siempre las empuñaduras o los mandos correspondientes.

No quitar nunca el portafiltro presurizado durante el suministro de café. Durante la fase de calentamiento, pueden salir algunas gotas de agua caliente por el grupo de café.

No suministrar café cuando la máquina esté sobrecalentada, es decir, cuando los pilotos luminosos "☺" y "☹" estén encendidos al mismo tiempo.

Colocación

Colocar la máquina de café en un lugar seguro, donde nadie puede volcarla o resultar herido. Podría salir agua caliente o vapor recalentado: **¡riesgo de quemaduras!**

No colocar la máquina en un lugar con temperatura inferior a 0°C; las bajas temperaturas pueden dañar la máquina.

No usar la máquina de café al aire libre.

No poner la máquina sobre superficies muy calientes ni cerca de llamas abiertas a fin de evitar que su carrocería se derrita o resulte dañada.

Limpieza

Antes de limpiar la máquina, apagarla mediante el botón ON/OFF y, a continuación, desconectar el enchufe de la toma de corriente. Esperar a que la máquina se enfríe. ¡No sumergir nunca la máquina en agua!

Se prohíbe terminantemente tratar de intervenir en el interior de la máquina. No usar el agua que haya quedado en el depó-

sito durante unos días para uso alimentario. Lavar el depósito y volver a llenarlo con agua fresca potable.

Área destinada al uso y el mantenimiento

Para un correcto y buen funcionamiento de la máquina de café se recomienda lo siguiente:

- Elegir una superficie de apoyo bien nivelada;
- Elegir un lugar suficientemente iluminado e higiénico. La toma de corriente debe ser de fácil acceso;
- Dejar una distancia mínima entre la máquina y la pared tal como se muestra en la figura (Fig. A).

Almacenaje de la máquina

En caso de que la máquina vaya a permanecer durante un largo período sin utilizarse, apagarla y desconectar el enchufe de la toma de corriente. Guardar la máquina en un lugar seco y fuera del alcance de los niños. Protegerla del polvo y de la suciedad.

Reparaciones / Mantenimiento

En caso de averías, desperfectos o sospecha de desperfectos tras una caída, desconectar enseguida la máquina de la toma de corriente. No poner nunca en funcionamiento la máquina si está defectuosa. Sólo los Centros de Asistencia Autorizados pueden realizar reparaciones a la máquina. En caso de reparaciones realizadas de forma incorrecta, se declina toda responsabilidad por posibles daños.

Antiincendio

En caso de incendio usar extintores de anhídrido carbónico (CO₂). No usar agua ni extintores de polvo.

Componentes de la máquina (pág. 2)

- 1 Panel de mandos
- 2 Tapa del depósito de agua
- 3 Mando de agua caliente/vapor
- 4 Alojamiento para accesorios
- 5 Depósito de agua
- 6 Superficie apoyatazas
- 7 Bandeja de goteo + rejilla (en su caso)
- 8 Grupo de café
- 9 Tubo de vapor (Pannarello)
- 10 Cable de alimentación
- 11 Botón ON/OFF
- 12 Portafiltro presurizado
- 13 Cuchara dosificadora para café molido
- 14 Filtro para café molido (el mismo para el suministro de 1 o 2 cafés)
- 15 Adaptador de filtro para pastillas de café
- 16 Filtro para pastillas de café
- 17 Mando de selección
- 18 Piloto luminoso "Máquina encendida"
- 19 Piloto luminoso "Vapor listo"
- 20 Piloto luminoso café/agua - "Máquina lista"

4 INSTALACIÓN

Por su seguridad y la de los demás, atenerse escrupulosamente a las "Normas de seguridad" descritas en el cap. 3.

4.1 Embalaje

El embalaje original ha sido diseñado y realizado para proteger la máquina durante el transporte. Se aconseja guardarlo para posibles transportes futuros.

4.2 Advertencias para la instalación

Antes de instalar la máquina, atenerse a las siguientes normas de seguridad:

- colocar la máquina en un lugar seguro;
- asegurarse de que los niños no tengan la posibilidad de jugar con la máquina;
- no apoyar la máquina sobre superficies muy calientes ni cerca de llamas abiertas.

Ya se puede conectar la máquina de café a la red eléctrica.

i Nota: se aconseja lavar los componentes antes de utilizarlos por primera vez y/o tras un período sin utilizarlos.

4.3 Conexión de la máquina

! ¡La corriente eléctrica puede ser peligrosa! Por consiguiente, respetar siempre escrupulosamente las normas de seguridad. ¡No usar nunca el cable si está dañado! En caso de que el cable o el enchufe estén defectuosos, contactar inmediatamente con un Centro de Asistencia Autorizado para su sustitución.

La tensión del aparato ha sido determinada en fábrica. Comprobar que la tensión de red se corresponda con los valores indicados en la placa de identificación situada en la parte trasera del aparato.

- Conectar el enchufe a una toma de corriente de pared de tensión adecuada.

4.4 Depósito de agua

- (Fig. 1A) - Quitar la tapa del depósito de agua (2) levantándola.
- (Fig. 1B) - Extraer el depósito de agua (5).
- (Fig. 2) - Enjuagarlo y llenarlo con agua fresca potable sin superar el nivel máximo (MAX) indicado en el depósito.

! Introducir siempre en el depósito sólo agua potable fresca sin gas. El agua caliente y otros líquidos pueden estropear el depósito. No poner en funcionamiento la máquina sin agua: comprobar que haya suficiente agua en el depósito.

- (Fig. 3A) - Introducir el depósito de agua asegurándose de que quede correctamente colocado en su alojamiento y volver a poner la tapa (2).

! Asegurarse de que el depósito de agua esté bien insertado en la máquina empujándolo con cuidado hasta el tope (LA REFERENCIA DE LA FIG. 3B DEBE SER COMPLETAMENTE VISIBLE) para evitar que salga agua por el fondo.

4.5 Carga del circuito

Al principio, tras haber suministrado vapor o una vez que el agua del depósito se haya agotado, se debe volver a cargar el circuito de la máquina.

- Pulsar el botón ON/OFF (11); el piloto luminoso (18) se encenderá, lo que indica que la máquina está encendida.
- (Fig. 4) - Colocar un recipiente bajo el tubo de vapor (Pannarello).
- Abrir el mando (3) "agua caliente/vapor" girándolo en el sentido contrario a las agujas del reloj.
- (Fig. 5) - Llevar el mando de selección (17) a la posición "☺".
- Esperar a que salga un chorro de agua regular por el tubo de vapor (Pannarello).
- (Fig. 5) - Llevar el mando de selección (17) a la posición "☺".
- Cerrar el mando (3) "agua caliente/vapor" girándolo en el sentido de las agujas del reloj. Retirar el recipiente.

4.6 Al utilizar por primera vez o tras un período sin utilizar

Esta sencilla operación garantiza un suministro óptimo y debe realizarse:

- al poner en marcha la máquina por primera vez;
- cuando la máquina haya permanecido un largo período sin utilizarse (más de 2 semanas).

i El agua suministrada debe verterse en un desagüe apropiado y no puede utilizarse con fines alimentarios. Si durante el ciclo el recipiente se llena, detener el suministro y vaciarlo antes de seguir con la operación.

- (Fig. 2) - Enjuagar el depósito y llenarlo con agua fresca potable.

- **(Fig. 4)** - Colocar un recipiente bajo el tubo de vapor (Pannarello). Abrir el mando (3) girándolo en el sentido contrario a las agujas del reloj.
- **(Fig. 5)** - Llevar el mando de selección (17) a la posición "☕".
- Suministrar todo el contenido del depósito de agua a través del tubo de vapor/agua caliente (Pannarello); para terminar el suministro, llevar el mando de selección (17) a la posición "0" y cerrar el mando (3) girándolo en el sentido de las agujas del reloj.
- **(Fig. 2)** - Llenar el depósito con agua fresca potable.
- **(Fig. 13-14)** - Introducir el portafiltro en el grupo de café (8) por la parte inferior y girarlo de izquierda a derecha hasta que quede bloqueado.
- **(Fig. 15)** - Colocar un recipiente adecuado bajo el portafiltro.
- **(Fig. 16)** - Girar el mando de selección (17) hasta la posición "☕" y suministrar toda el agua presente en el depósito.
- **(Fig. 17)** - Antes de que el agua se haya agotado por completo, detener el suministro llevando el mando de selección (17) a la posición "0".
- Llenar nuevamente el depósito y esperar a que el piloto luminoso de "Máquina lista" (20) se encienda.
- **(Fig. 19)** - Extraer el portafiltro del grupo de café girándolo de derecha a izquierda y enjuagarlo con agua fresca potable.

La máquina ya está lista; para conocer los detalles de funcionamiento del suministro de café y vapor, consultar los capítulos correspondientes.

5 SUMINISTRO DE CAFÉ

⚠ ¡Atención! Durante el suministro de café, no quitar nunca el portafiltro presurizado girándolo manualmente en el sentido de las agujas del reloj. Riesgo de quemaduras.

- Durante esta operación, el piloto luminoso (20) "Máquina lista" se puede encender y apagar; dicho funcionamiento debe ser considerado normal y no una anomalía.
- Antes de utilizar la máquina, asegurarse de que el mando (3) agua caliente/vapor esté cerrado y que haya suficiente agua en el depósito de la máquina.
- Pulsar el botón ON/OFF (11); el piloto luminoso (18) se encenderá, lo que indica que la máquina está encendida.
- Esperar a que el piloto luminoso (20) "Máquina lista" se encienda; la máquina ya está lista para el suministro de café.

i Los accesorios para el suministro de café están depositados en un alojamiento específicamente estudiado para simplificar y agilizar estas operaciones. La cuchara dosificadora para el café molido así como

los filtros necesarios se encuentran dentro; levantar la tapa (2) y coger el accesorio deseado (Fig. 35 y Fig. 36).

⚠ Si tras haber posicionado el mando de selección (17) en la posición "☕" NO sale café, llevar el mando de selección (17) a la posición "0" y consultar la tabla "Resolución de problemas" antes de quitar el portafiltro.

5.1 Con café molido

- **(Fig. 7)** - Introducir el filtro (14) en el portafiltro presurizado (12); al utilizar la máquina por primera vez, el filtro ya está introducido.
- **(Fig. 13)** - Introducir el portafiltro en el grupo de café (8) por la parte inferior.
- **(Fig. 14)** - Girar el portafiltro de izquierda a derecha hasta que quede bloqueado. Soltar el mango del portafiltro presurizado. A continuación, un sistema automático mueve el mango levemente hacia la izquierda. Este movimiento garantiza el perfecto funcionamiento del portafiltro presurizado.
- **(Fig. 16)** - Precalentar el portafiltro presurizado llevando el mando de selección (17) a la posición "☕"; comenzará a salir agua por el portafiltro presurizado (esta operación sólo es necesaria para el primer café).
- **(Fig. 17)** - Tras haber dejado correr 50 cc de agua, llevar el mando de selección (17) a la posición "0" para detener el suministro.
- **(Fig. 19)** - Extraer el portafiltro de la máquina girándolo de derecha a izquierda y vaciar el agua residual. Gracias al filtro especial (14) de la máquina, no es necesario cambiar de filtro para obtener uno o dos cafés.
- **(Fig. 35)** - Sacar la cuchara dosificadora de la máquina.
- **(Fig. 8)** - Añadir 1-1,5 cucharadas para un café individual o 2 cucharadas rasas para un café doble; limpiar los restos de café del borde del portafiltro presurizado.
- **(Fig. 13)** - Introducir el portafiltro (12) en el grupo de café (8) por la parte inferior.
- **(Fig. 14)** - Girar el portafiltro de izquierda a derecha hasta que quede bloqueado.
- **(Fig. 15)** - Tomar 1 o 2 tazas precalentadas y posicionarlas bajo el portafiltro presurizado; comprobar que estén correctamente colocadas bajo los orificios de salida del café.
- **(Fig. 14)** - Llevar el mando de selección (17) a la posición "☕".
- **(Fig. 17)** - Una vez alcanzada la cantidad de café deseada, girar el mando de selección (17) a la posición "0" para detener el suministro de café. Al finalizar el suministro, esperar unos segundos; retirar las tazas con el café **(Fig. 18)**.
- **(Fig. 19)** - Al término del suministro, esperar unos segundos; luego extraer el portafiltro presurizado y vaciar los posos.

i **Nota:** en el portafiltro queda una pequeña cantidad de agua; esto es normal y se debe a las características del portafiltro.

i **Nota importante:** el filtro (14) debe mantenerse limpio para garantizar un resultado perfecto. Lavar diariamente tras el uso.

5.2 Con pastillas de café

- (Fig. 9) - Utilizando una cucharilla de café, sacar el filtro para café molido (14) del portafiltro presurizado (12).
- (Fig. 10) - Introducir en el portafiltro presurizado (12) el adaptador para pastillas de café (15), con la parte convexa orientada hacia abajo.
- (Fig. 11) - A continuación, introducir el filtro para pastillas de café (16) en el portafiltro presurizado (12).
- (Fig. 13) - Introducir el portafiltro presurizado en el grupo de café (8) por la parte inferior.
- (Fig. 14) - Girar el portafiltro de izquierda a derecha hasta que quede bloqueado. Soltar el mango del portafiltro presurizado. A continuación, un sistema automático mueve el mango levemente hacia la izquierda. Este movimiento garantiza el perfecto funcionamiento del portafiltro presurizado.
- (Fig. 16) - Precalear el portafiltro presurizado llevando el mando de selección (17) a la posición "☕"; comenzará a salir agua por el portafiltro presurizado (esta operación sólo es necesaria para el primer café).
- (Fig. 17) - Tras haber dejado correr 50 cc de agua, llevar el mando de selección (17) a la posición "☹" para detener el suministro.
- (Fig. 19) - Extraer el portafiltro presurizado de la máquina girándolo de derecha a izquierda y vaciar el agua residual.
- (Fig. 12) - Introducir la pastilla de café en el portafiltro; asegurarse de que el papel de la pastilla de café no salga del portafiltro.
- (Fig. 13) - Introducir el portafiltro presurizado en el grupo de café (8) por la parte inferior.
- (Fig. 14) - Girar el portafiltro de izquierda a derecha hasta que quede bloqueado.
- Tomar 1 taza precalentada y posicionarla bajo el portafiltro; comprobar que esté correctamente colocada bajo los orificios de salida del café.
- (Fig. 16) - Llevar el mando de selección (17) a la posición "☕".
- (Fig. 17) - Una vez alcanzada la cantidad de café deseada, girar el mando de selección (17) hasta la posición "☹" para detener el suministro de café; retirar la taza con el café.
- (Fig. 19) - Al término del suministro, esperar unos segundos; luego extraer el portafiltro y tirar la pastilla de café usada.

i **Nota importante:** el filtro (16) y el adaptador (15) deben mantenerse limpios para garantizar un resultado perfecto. Lavar diariamente tras el uso.

6 SELECCIÓN DEL TIPO DE CAFÉ - CONSEJOS

Por lo general, es posible utilizar cualquier tipo de café existente en el mercado. No obstante, el café es un producto natural y su sabor cambia en función del origen y de la mezcla; por ello, se aconseja probar varios tipos de café hasta encontrar la mezcla que mejor se adapte a su gusto personal.

En cualquier caso, para obtener unos mejores resultados se aconseja utilizar mezclas expresamente preparadas para máquinas de café exprés. El café debería salir siempre de forma regular, sin gotear, por el portafiltro presurizado.

Es posible modificar la velocidad de salida del café cambiando levemente la cantidad de café en el filtro y/o usando un café que tenga un grado de molido diferente.

Para asegurar un excelente resultado en taza y facilitar la limpieza y la preparación, Saeco recomienda usar pastillas de café monodosis de tipo ESE.



⚠ ANTES DE REALIZAR CUALQUIER OPERACIÓN DE SUMINISTRO DE VAPOR O DE AGUA CALIENTE, COMPROBAR QUE EL TUBO DE VAPOR (PANNARELLO) ESTÉ ORIENTADO HACIA LA BANDEJA DE GOTEÓ.

7 AGUA CALIENTE

⚠ ¡Riesgo de quemaduras! Al principio del suministro se pueden producir pequeñas salpicaduras de agua caliente. El tubo de suministro puede alcanzar temperaturas elevadas: evitar el contacto directo con las manos.

- Durante esta operación, el piloto luminoso (20) "Máquina lista" se puede encender y apagar; dicho funcionamiento debe ser considerado normal y no una anomalía.
- Antes de utilizar la máquina, asegurarse de que el mando (3) agua caliente/vapor esté cerrado y que haya suficiente agua en el depósito.
- Pulsar el botón ON/OFF (11); el piloto luminoso rojo (18) se encenderá, lo que indica que la máquina está encendida.
- Esperar a que el piloto luminoso (20) "Máquina lista" se encienda; la máquina ya está lista.

- (Fig. 21) - Colocar un recipiente o una taza de té bajo el tubo de vapor (Pannarello).
- (Fig. 21) - Abrir el mando (3) girándolo en el sentido contrario a las agujas del reloj.
- (Fig. 22) - Llevar el mando de selección (17) a la posición "☕".
- (Fig. 23) - Una vez obtenida la cantidad de agua caliente deseada, llevar el mando de selección (17) a la posición "☕".
- (Fig. 24) - Cerrar el mando (3) girándolo en el sentido de las agujas del reloj.
- Retirar el recipiente con el agua caliente.

8 VAPOR / CAPUCHINO

 ¡Riesgo de quemaduras! Al principio del suministro se pueden producir pequeñas salpicaduras de agua caliente. El tubo de suministro puede alcanzar temperaturas elevadas: evitar el contacto directo con las manos.

 ¡Atención! No suministrar café cuando esté seleccionada la función vapor ya que la temperatura es demasiado alta y existe riesgo de quemaduras.

 ¡Atención! Durante el suministro de vapor, no quitar nunca el portafiltro (en su caso) girándolo manualmente en el sentido de las agujas del reloj. ¡Riesgo de quemaduras! El portafiltro sólo puede quitarse tras haber llevado el mando de selección (17) a la posición "☕" y haber enfriado la máquina mediante el procedimiento descrito en el apdo. 4.5.

- Durante esta operación, el piloto luminoso (20) "Máquina lista" se puede encender y apagar; dicho funcionamiento debe ser considerado normal y no una anomalía.
- Antes de utilizar la máquina, asegurarse de que el mando (3) agua caliente/vapor esté cerrado y que haya suficiente agua en el depósito.
- Pulsar el botón ON/OFF (11); el piloto luminoso (18) se encenderá, lo que indica que la máquina está encendida.
- Esperar a que el piloto luminoso (20) "Máquina lista" se encienda.
- (Fig. 25) - Llevar el mando de selección (17) a la posición "☕"; el piloto luminoso (20) se apaga.
- Esperar a que el piloto luminoso (19) se encienda; la máquina ya está lista para el suministro de vapor.
- (Fig. 26) - Colocar un recipiente bajo el tubo de vapor.
- (Fig. 26) - Abrir el mando (3) durante unos instantes para que salga el agua residual del tubo de vapor (Pannarello); en poco tiempo, empezará a salir sólo vapor.
- (Fig. 27) - Cerrar el mando (3) y retirar el recipiente.
- Llenar con leche fría 1/3 del recipiente que se desee utilizar para preparar el capuchino.

 Para garantizar un mejor resultado usar leche fría.

- (Fig. 28) - Sumergir el tubo de vapor en la leche y abrir el mando (3) girándolo en el sentido contrario a las agujas del reloj; girar lentamente el recipiente que contiene la leche, de abajo arriba, para que se caliente de forma uniforme.

 Se recomienda un suministro máximo de 60 segundos.

- A continuación, cerrar el mando (3) girándolo en el sentido de las agujas del reloj; retirar la taza con la leche montada.
- (Fig. 30) - Llevar el mando de selección (17) a la posición "☕". Si los pilotos luminosos "☕" y "☕" están encendidos al mismo tiempo, la máquina tiene una temperatura demasiado elevada para el suministro de café.
- Proceder a la carga del circuito tal como se indica en el apdo. 4.5 para que la máquina vuelva a estar operativa.

 Nota: la máquina está operativa cuando el piloto luminoso ☕ "Máquina lista" está encendido sin parpadear.

 Nota importante: si no se consigue preparar un capuchino como se describe, volver a cargar el circuito tal como se indica en el apdo. 4.5 y, a continuación, repetir las operaciones.

 Puede utilizarse el mismo sistema para el calentamiento de otras bebidas.

- Tras el uso, limpiar el tubo de vapor con un paño húmedo.

9 AHORRO ENERGÉTICO

La máquina está diseñada para ahorrar energía. La máquina se apaga automáticamente tras 9 minutos sin ser utilizada.

Para reactivar la máquina, basta con pulsar el botón ON/OFF (11); se encenderá el piloto luminoso (18) "Máquina encendida".

Esperar a que el piloto luminoso (20) "Máquina lista" se encienda.

10 LIMPIEZA

El mantenimiento y la limpieza se pueden efectuar sólo cuando la máquina está fría y desconectada de la red eléctrica.

- No sumergir la máquina en agua ni introducir sus componentes en el lavavajillas.
- No usar alcohol etílico, solventes y/o agentes químicos agresivos.
- Se aconseja limpiar el depósito de agua diariamente y llenarlo con agua fresca.
- **(Fig. 31-33)** - Diariamente, después de haber calentado leche, desmontar la parte exterior del Pannarello y lavarla con agua fresca potable.
- **(Fig. 31-32-33)** - Limpiar el tubo de vapor una vez a la semana. Para realizar esta operación se debe:
 - desmontar la parte exterior del Pannarello (para la limpieza habitual);
 - extraer la parte superior del Pannarello del tubo de vapor;
 - lavar la parte superior del Pannarello con agua fresca potable;
 - lavar el tubo de vapor con un paño húmedo y quitar los posibles restos de leche;
 - volver a colocar la parte superior en el tubo de vapor (asegurarse de que quede completamente introducida);Volver a montar la parte exterior del Pannarello.
- **(Fig. 34)** - Diariamente, vaciar y lavar la bandeja de goteo.
- Limpiar la máquina usando un paño suave humedecido con agua.
- **(Fig. 20)** - Para limpiar el portafiltro presurizado realizar lo siguiente:
 - **(Fig. 9)** - extraer el filtro y lavarlo bien con agua caliente.
 - extraer el adaptador (en su caso) y lavarlo bien con agua caliente.
 - lavar el interior del portafiltro presurizado.
- No secar la máquina ni sus componentes usando un horno de microondas y/o un horno convencional.
- **(Fig. 35-36)** - Una vez a la semana, limpiar el alojamiento para los accesorios con un paño húmedo para quitar los posibles posos de café o polvo en general.

i **Nota: no lavar al portafiltro presurizado en el lavavajillas.**

11 DESCALCIFICACIÓN

La formación de cal se produce con el uso del aparato; la descalcificación debe efectuarse cada 1-2 meses de uso de la máquina y/o cuando se observe una reducción del caudal de agua. Utilizar exclusivamente el producto descalcificante Saeco.

i **En caso de conflicto, lo indicado en el manual de uso y mantenimiento tiene prioridad respecto a las indicaciones dadas en los accesorios y/o materiales de uso vendidos por separado.**

i **Utilizar el producto descalcificante Saeco (Fig. B). Ha sido formulado específicamente para mantener al máximo el rendimiento y la funcionalidad de la máquina durante toda su vida operativa así como para evitar, siempre que se utilice correctamente, cualquier alteración de los productos suministrados. Antes de iniciar el ciclo de descalcificación asegurarse de: HABER EXTRAÍDO EL FILTRO DE AGUA, en su caso.**

! **No beber la solución descalcificante ni los productos suministrados hasta que el ciclo se haya completado. No utilizar bajo ningún concepto vinagre como producto descalcificante.**

- 1 **(Fig. 13-14)** - Introducir el portafiltro en el grupo de café (8) por la parte inferior y girarlo de izquierda a derecha hasta que quede bloqueado.
- 2 **(Fig. 1B)** - Sacar y vaciar el depósito de agua.
- 3 **(Fig. 2)** - Verter la MITAD del contenido de la botella de producto descalcificante concentrado Saeco en el depósito de agua del aparato y rellenarlo con agua fresca potable hasta el nivel MAX.
- 4 Encender la máquina pulsando el botón ON/OFF (11); el piloto luminoso (18) se encenderá.
(Fig. 21) - Suministrar (tal como se describe en el capítulo 7 del manual) 2 tazas de agua (150 ml aprox. cada una) por el tubo de vapor/agua caliente. A continuación, apagar la máquina mediante el botón ON/OFF (11); el piloto luminoso (18) se apagará.
- 5 Dejar que el producto descalcificante actúe durante unos 15-20 minutos con la máquina apagada.
- 6 Encender la máquina pulsando el botón ON/OFF (11).
(Fig. 21) - Suministrar (tal como se describe en el capítulo 7 del manual) 2 tazas de agua (150 ml aprox. cada una) por el tubo de vapor/agua caliente. A continuación, apagar la máquina mediante el botón ON/OFF (11) y dejarla apagada durante 3 minutos.
- 7 Repetir las operaciones descritas en el **punto 6** hasta que el depósito de agua quede completamente vacío.

- 8 **(Fig. 2)** - Enjuagar el depósito con agua fresca potable y llenarlo completamente.
- 9 Colocar un recipiente bajo el portafiltro.
- 10 Encender la máquina pulsando el botón ON/OFF (11); girar el mando de selección (17) hasta la posición "☕" y suministrar todo el contenido del depósito a través del portafiltro. Para detener el suministro, llevar el mando de selección (17) a la posición "☒".
- 11 **(Fig. 2)** - Llenar de nuevo el depósito con agua fresca.
(Fig. 21) - Colocar un recipiente grande bajo el tubo de vapor (Pannarello). Abrir el mando de suministro de agua (3) girándolo en el sentido contrario a las agujas del reloj.
(Fig. 22) - Girar el mando de selección (17) hasta la posición "☕" y suministrar todo el contenido del depósito a través del tubo de vapor/agua caliente.
- 12 **(Fig. 23)** - Una vez que el agua se haya agotado, para detener el suministro, llevar el mando de selección (17) a la posición "☒".
(Fig. 24) - Cerrar el mando de suministro de agua (3) girándolo en el sentido de las agujas del reloj.
- 13 Repetir de nuevo las operaciones desde el **punto (8)** hasta un total de 4 depósitos.
- 14 **(Fig. 19)** - Extraer el portafiltro del grupo de café girándolo de derecha a izquierda y enjuagarlo con agua fresca potable.

El ciclo de descalcificación ha concluido.

(Fig. 2) - Volver a llenar el depósito con agua fresca. Si fuera necesario, efectuar la carga del circuito tal como se describe en el apdo. 4.5.

i La solución descalcificante se debe eliminar según lo previsto por el fabricante y/o por las normas vigentes en el país donde se utilice la máquina.

12 ELIMINACIÓN DEL APARATO

Este producto cumple con la Directiva EU 2002/96/EC.



El símbolo  en el producto o en su embalaje indica que este producto no se puede tratar como desperdicios normales del hogar.

Este producto se debe entregar al punto de recogida de equipos eléctricos y electrónicos para reciclaje.

Al asegurarse de que este producto se desecha correctamente, usted ayudará a evitar posibles consecuencias negativas para el ambiente y la salud pública, lo cual podría ocurrir si este producto no se manipula de forma adecuada. Para obtener información más detallada sobre el reciclaje de este producto, póngase en contacto con la administración de su ciudad, con su servicio de desechos del hogar o con la tienda donde compró el producto.

13 RESOLUCIÓN DE PROBLEMAS

Avería	Causas posibles	Solución
La máquina no se enciende.	Máquina no conectada a la red eléctrica.	Conectar la máquina a la red eléctrica.
La bomba es muy ruidosa.	Falta agua en el depósito.	Llenar de agua y volver a cargar el circuito (apdo. 4.5)
No sale café tras haber posicionado el mando de selección (17) en la posición "☕".	Portafiltro obstruido.	Volver a llevar el mando de selección (17) a la posición "☕". Apagar la máquina y esperar a que se enfríe (1 hora aprox.). A continuación, sacar y lavar bien el portafiltro. Si el problema vuelve a aparecer, contactar con el centro de asistencia.
El café está demasiado frío.	El piloto luminoso (20) "Máquina lista" estaba apagado cuando se ha llevado el mando de selección (17) a la posición "☕".	Esperar a que el piloto luminoso (20) se encienda.
	Portafiltro no introducido para el precalentamiento (cap. 5).	Precalentar el portafiltro.
	Tazas frías.	Precalentar las tazas con agua caliente.
No se forma la crema de la leche.	Leche no adecuada: leche en polvo, leche desnatada.	Utilizar leche entera.
No es posible preparar el capuchino.	Pannarello sucio.	Limpiar el Pannarello según lo descrito en el cap. 10.
	Ya no hay vapor en la caldera.	Volver a cargar el circuito (apdo. 4.5) y repetir las operaciones descritas en el cap. 8.
El café sale muy rápido y no se forma crema.	Hay muy poco café en el portafiltro.	Añadir café (cap. 5).
	Molido demasiado grueso.	Usar una mezcla diferente (cap. 6).
	Café viejo o no adecuado.	Usar una mezcla diferente (cap. 6).
	Pastilla de café vieja o inadecuada.	Cambiar la pastilla de café usada.
	Falta un componente en el portafiltro.	Comprobar que todos los componentes se encuentren instalados y de forma correcta.
El café no sale o sale a gotas.	Falta agua.	Llenar de agua y volver a cargar el circuito (apdo. 4.5)
	Molido demasiado fino.	Usar una mezcla diferente (cap. 6).
	Café comprimido en el portafiltro.	Remover el café molido.
	Hay demasiado café en el portafiltro.	Reducir la cantidad de café en el portafiltro.
	Mando (3) abierto.	Cerrar el mando (3).
	Máquina con cal.	Descalcificar la máquina (cap. 10).
	Filtro del portafiltro obstruido.	Limpiar el filtro (cap. 9).
	Pastilla de café inadecuada.	Cambiar el tipo de pastilla de café.
El café se sale por los bordes.	Portafiltro colocado de forma incorrecta en el grupo de café.	Colocar el portafiltro de forma correcta (cap. 5).
	Borde superior del portafiltro sucio.	Limpiar el borde del portafiltro.
	Pastilla de café introducida de forma incorrecta.	Colocar la pastilla de café correctamente de manera que no salga del portafiltro.
	Hay demasiado café en el portafiltro.	Reducir la cantidad de café utilizando la cuchara dosificadora.

Para las averías no mencionadas en la tabla o en caso de que las soluciones indicadas no las resuelvan, contactar con un centro de asistencia.

1 GENERALIDADES

A máquina de café é indicada para a preparação de 1 ou 2 chávenas de café expresso e está equipada com um tubo orientável para distribuição de vapor e de água quente. Os comandos na parte frontal do aparelho são marcados com símbolos de fácil interpretação.

A máquina foi projectada para uso doméstico e não está indicada para um funcionamento contínuo de tipo profissional.



Atenção. Não se assume qualquer tipo de responsabilidade por eventuais danos, no caso de:

- **Utilização errada e não conformidade com os objectivos previstos;**
- **Reparações não realizadas em centros de assistência autorizados;**
- **Alteração do cabo de alimentação;**
- **Alteração de qualquer outro componente da máquina;**
- **Utilização de peças sobresselentes e acessórios não originais;**
- **Falta de descalcificação e armazenagem em lugares com temperatura inferior a 0°C.**

Nestes casos ocorre a anulação da garantia.

1.1 Para facilitar a leitura



O triângulo de advertência indica todas as instruções importantes para a segurança do utilizador.

Preste muita atenção a essas indicações para evitar ferimentos graves!

A referência a imagens, partes do aparelho ou elementos de comando, etc., está indicada através de números ou letras; neste caso é realizada através da própria imagem.



Este símbolo evidencia as informações que se devem ter em consideração, para uma melhor utilização da máquina.

As ilustrações correspondentes ao texto encontram-se nas primeiras páginas do manual. Consulte estas páginas durante a leitura das instruções de utilização.

1.2 Aplicação destas instruções de utilização

Guarde estas instruções de utilização em lugar seguro e anexe-as à máquina de café caso uma outra pessoa tenha de a utilizar.

Para mais informações ou em caso de problemas, contacte os centros de assistência autorizados.

2 DADOS TÉCNICOS

O fabricante reserva-se o direito de modificar as características técnicas do produto.

Tensão nominal - Potência nominal - Alimentação
Consulte a placa colocada no aparelho

Material do corpo	Plástico
Dimensões (c x a x p) (mm)	210 x 300 x 280
Peso	3,9 kg
Comprimento do cabo	1,3 m
Painel de comando	Na parte frontal
Porta-filtro	Pressurizado
Pannarello	Especial para cappuccinos
Reservatório de água	1,25 litros - Extraível
Pressão da bomba	15 bar
Caldeira	Inox
Dispositivos de segurança	Termofusível

3 NORMAS DE SEGURANÇA



Nunca coloque em contacto com água as peças ligadas à corrente: perigo de curto-circuito! O vapor sobreaquecido e a água quente podem provocar queimaduras! Nunca dirija o jacto de vapor ou de água quente para qualquer parte do corpo, tome precauções quando tocar no tubo de vapor/água quente: perigo de queimaduras!

Utilização prevista

A máquina de café é indicada exclusivamente para utilização doméstica. É proibido efectuar modificações técnicas e qualquer utilização ilícita, devido aos riscos que isso pode causar! O aparelho não se destina a ser utilizado por pessoas (incluindo crianças) com reduzidas capacidades físicas, mentais ou sensoriais ou com experiência e/ou competências insuficientes, a não ser que estejam sob a supervisão de uma pessoa responsável pela sua segurança ou que sejam ensinadas por essa mesma pessoa a utilizar o aparelho.

Alimentação de corrente

Ligue a máquina de café somente numa tomada de corrente adequada. A tensão deve corresponder à indicada na placa do aparelho.

Cabo de alimentação

Nunca utilize a máquina de café se o cabo de alimentação estiver defeituoso. Se o cabo de alimentação estiver danificado, deve ser substituído pelo fabricante ou pelo seu serviço de assistência a clientes. Não passe o cabo de alimentação por ângulos e sobre arestas vivas, por cima de objectos muito quentes e proteja-o do óleo.

Não transportar a máquina de café ou puxar pelo cabo. Não extraia a ficha da tomada puxando-a pelo cabo, nem lhe toque com as mãos molhadas.

Evite que o cabo de alimentação caia livremente abaixo de mesas ou estantes.

Protecção de outras pessoas

Mantenha as crianças sob supervisão, para evitar que brinquem com o aparelho.

As crianças não se apercebem do perigo associado aos electrodomésticos. Não deixe ao alcance das crianças os materiais utilizados para embalar a máquina.

Perigo de queimaduras

Evite dirigir contra si mesmo e/ou outros o jacto de vapor sobreaquecido e/ou de água quente. Utilize sempre as pegas ou os botões apropriados.

Nunca retire o porta-filtro pressurizado durante a distribuição do café. Durante a fase de aquecimento podem sair gotas de água quente do grupo de distribuição do café.

Não distribua café quando a máquina está em sobreaquecimento, ou seja, quando os indicadores luminosos “☺” e “☹” estão acesos ao mesmo tempo.

Localização

Coloque a máquina de café num local seguro, onde ninguém possa virá-la ou ser ferido por ela.

Pode ser expelida água quente ou vapor sobreaquecido: **perigo de queimaduras!**

Não mantenha a máquina a temperaturas inferiores a 0 °C; o gelo poderia danificar a máquina.

Não utilize a máquina de café ao ar livre.

Não coloque a máquina em superfícies muito quentes e perto de chamas livres, para evitar que a carcaça derreta ou fique danificada.

Limpeza

Antes de limpar a máquina, é indispensável desligar a máquina com a tecla ON/OFF e depois retirar a ficha da tomada de corrente. Além disso, deve esperar que a máquina arrefeça. Nunca mergulhe a máquina em água!

É rigorosamente proibido tentar modificar de algum modo os

componentes internos da máquina.

Não utilize, para fins alimentares, a água restante no reservatório durante alguns dias, lave o reservatório e encha com água fresca potável.

Espaço para a utilização e manutenção

Para o correcto e bom funcionamento da máquina de café recomenda-se o seguinte:

- Selecione uma superfície de apoio bem nivelada;
- Selecione um ambiente suficientemente iluminado, higiénico e com uma tomada de corrente facilmente acessível;
- Preveja uma distância mínima das paredes à máquina como indicado na figura (Fig.A).

Armazenamento da máquina

Quando a máquina permanecer inutilizada por um longo período de tempo, deverá desligá-la e retirar a ficha da tomada. Guarde-a num local seco e não acessível a crianças. Proteja-a do pó e da sujidade.

Reparações / Manutenção

No caso de avarias, defeitos ou suspeita de defeito após uma queda, retire imediatamente a ficha da tomada. Nunca coloque em funcionamento uma máquina defeituosa. Somente os Centros de Assistência Autorizados podem realizar intervenções e reparações. No caso de intervenções não realizadas segundo as normas, rejeita-se qualquer tipo de responsabilidade por eventuais danos.

Medidas contra incêndio

Em caso de incêndio, utilize extintores de dióxido de carbono (CO₂). Não utilize água ou extintores de pó.

Legenda dos componentes da máquina (Pág.2)

- 1 Painel de comando
- 2 Tampa do reservatório de água
- 3 Botão de água quente / vapor
- 4 Sede para acessórios
- 5 Reservatório de água
- 6 Suporte de apoio para chávenas
- 7 Depósito de recuperação da água + grelha (se for prevista)
- 8 Grupo de distribuição de café
- 9 Tubo de vapor (Pannarello)
- 10 Cabo de alimentação
- 11 Tecla ON/OFF
- 12 Porta-filtro pressurizado
- 13 Medidor para café moído
- 14 Filtro para café moído (único para a distribuição de 1 ou 2 cafés)
- 15 Adaptador para filtro de café em pastilhas
- 16 Filtro para café em pastilhas
- 17 Botão de selecção
- 18 Indicador luminoso de "máquina ligada"

- 19 Indicador luminoso de "Vapor pronto"
- 20 Indicador luminoso de café / água - "Máquina pronta"

4 INSTALAÇÃO

Para a sua segurança e a de terceiros, siga escrupulosamente as "Normas de segurança" indicadas no cap. 3.

4.1 Embalagem

A embalagem original foi concebida e realizada para proteger a máquina durante o transporte. Recomenda-se conservá-la para uma possível necessidade de transporte no futuro.

4.2 Advertências de instalação

Antes de instalar a máquina, observe as seguintes indicações de segurança:

- coloque a máquina num local seguro;
- certifique-se de que as crianças não têm a possibilidade de brincar com a máquina;
- não coloque a máquina sobre superfícies muito quentes ou perto de chamas livres.

A máquina de café está agora pronta para ser ligada à rede eléctrica.

i **Obs.:** aconselha-se lavar os componentes antes da sua primeira utilização e/ou depois de um período sem utilização.

4.3 Ligação da máquina

! **A corrente eléctrica pode ser perigosa! Por conseguinte, siga sempre escrupulosamente as normas de segurança. Nunca utilize cabos defeituosos! Os cabos e as fichas defeituosos devem ser imediatamente substituídos pelos Centros de Assistência Autorizados.**

A tensão do aparelho foi programada na fábrica. Certifique-se de que a tensão de rede corresponde às indicações apresentadas na placa de identificação posicionada no fundo do aparelho.

- Introduza a ficha numa tomada de parede de tensão adequada.

4.4 Reservatório de água

- (Fig.1A) - Remova a tampa do reservatório de água (2) levantando-a.
- (Fig.1B) - Retire o reservatório de água (5).

- (Fig.2) - Enxagúe-o e encha-o com água fresca potável; não ultrapasse o nível (MÁX) indicado no reservatório.

! **Introduza no reservatório sempre e unicamente água fresca potável sem gás. Água quente e também outros líquidos podem danificar o reservatório. Não coloque a máquina em funcionamento sem água: assegure-se que haja água suficiente dentro do reservatório.**

- (Fig.3A) - Introduza o reservatório certificando-se de que o reposiciona correctamente na sua sede e coloque a tampa (2).

! **Certifique-se de que o reservatório está bem inserido na máquina, pressionando-o correctamente até ao fim (DEVE SER COMPLETAMENTE VISÍVEL A REFÊRENCIA DA FIG.3B) para evitar fugas de água do fundo.**

4.5 Carregamento do circuito

No início, depois de ter distribuído vapor ou após a finalização da água no reservatório, o circuito da máquina deve ser recarregado.

- Pressione a tecla ON/OFF (11); o indicador luminoso (18) acende-se para indicar que a máquina está ligada.
- (Fig.4) - Coloque um recipiente abaixo do tubo de vapor (Pannarello).
- Abra o botão (3) "água quente/vapor" rodando-o no sentido oposto ao dos ponteiros do relógio.
- (Fig.5) - Coloque o botão de selecção (17) na posição "☺".
- Aguarde que saia um jacto regular de água do tubo de vapor (Pannarello).
- (Fig.5) - Coloque o botão de selecção (17) na posição "☺".
- Feche o botão (3) "água quente/vapor" rodando-o no sentido dos ponteiros do relógio. Remova o recipiente.

4.6 Primeira utilização ou após um período sem utilização

Esta simples operação assegura-lhe uma óptima distribuição e deve ser realizada:

- na primeira utilização;
- quando a máquina permanecer sem ser utilizada por um longo período de tempo (por mais de 2 semanas).

i **A água distribuída deve ser esvaziada num local de descarga apropriado e não pode ser utilizada para a alimentação. Se o recipiente se encher, durante o ciclo, pare a distribuição e esvazie-o antes de recomeçar a operação.**

- **(Fig.2)** - Enxágue o reservatório e encha-o com água fresca potável.
- **(Fig.4)** - Coloque um recipiente abaixo do tubo de vapor (Pannarello). Abra a torneira (3) rodando-a no sentido contrário ao dos ponteiros do relógio.
- **(Fig.5)** - Coloque o botão de selecção (17) na posição "☕".
- Distribua todo o conteúdo do reservatório de água pelo tubo de vapor/água quente (Pannarello); para finalizar a distribuição coloque o botão de selecção (17) na posição "☕" e feche a torneira (3) virando-a no sentido dos ponteiros do relógio.
- **(Fig.2)** - Encha o reservatório com água fresca potável.
- **(Fig.13-14)** - Introduza o porta-filtro abaixo do grupo de distribuição (8), virando-o da esquerda para a direita até se bloquear.
- **(Fig.15)** - Introduza um recipiente adequado abaixo do porta-filtro.
- **(Fig.16)** - Rode o botão de selecção (17) para a posição "☕" e distribua toda a água presente no reservatório.
- **(Fig.17)** - Antes de a água terminar completamente, pare a distribuição e coloque o botão de selecção (17) na posição "☕".
- Encha novamente o reservatório e aguarde que o indicador luminoso de "máquina pronta" (20) se acenda.
- **(Fig.19)** - Remova o porta-filtro do grupo virando-o da direita para a esquerda e enxágue-o com água fresca potável.

Agora a máquina está pronta; os detalhes de funcionamento para a distribuição de café e de vapor podem ser consultados nos respectivos capítulos.

5 DISTRIBUIÇÃO DO CAFÉ

⚠ Atenção! Durante a distribuição do café é proibido desligar o porta-filtro pressurizado rodando-o manualmente no sentido dos ponteiros do relógio. Perigo de queimaduras.

- Durante esta operação o indicador luminoso (20) de "máquina pronta" poderá acender-se e apagar-se; este funcionamento deve ser considerado normal e não uma anomalia.
- Antes de utilizar, certifique-se de que o botão (3) de água quente/vapor esteja fechado e de que o reservatório de água da máquina contenha uma quantidade suficiente de água.
- Pressione a tecla ON/OFF (11); o indicador luminoso (18) acende-se para indicar que a máquina está ligada.
- Aguarde o indicador luminoso (20) de "máquina pronta" se acender, agora a máquina está pronta para distribuir o café.

i Os acessórios para a distribuição do café são guardados numa sede estudada especificamente para tornar estas operações simples e imediatas.

Em relação ao medidor para o café moído e/ou os filtros necessários, levante a tampa (2) e retire o quanto desejado (Fig.35 e Fig.36)

⚠ Se, depois de colocar o botão de selecção (17) na posição "☕" NÃO sair café, coloque o botão de selecção (17) na posição "☕" e consulte a tabela "Resolução de problemas" antes de remover o porta-filtro.

5.1 Com café moído

- **(Fig.7)** - Introduza o filtro (14) no porta-filtro pressurizado (12); na primeira utilização o filtro já se encontra introduzido.
- **(Fig.13)** - Introduza o porta-filtro debaixo do grupo de distribuição (8).
- **(Fig.14)** - Rode o porta-filtro da esquerda para a direita até se bloquear. Solte a pega do porta-filtro pressurizado. Um sistema automático agora recolocará a pega ligeiramente para a esquerda. Este movimento garante o perfeito funcionamento do porta-filtro pressurizado.
- **(Fig.16)** - Pré-aqueça o porta-filtro pressurizado colocando o botão de selecção (17) na posição "☕"; a água começará a sair do porta-filtro pressurizado (esta operação é necessária apenas para o primeiro café).
- **(Fig.17)** - Depois de ter distribuído 50cc de água, coloque o botão de selecção (17) na posição "☕" para interromper a distribuição.
- **(Fig.19)** - Retire o porta-filtro da máquina, virando-o da direita para a esquerda, e deite fora a água restante. Graças ao filtro especial (14) fornecido com à máquina, não precisa trocar o filtro para obter um ou dois cafés.
- **(Fig.35)** - Retire o medidor da máquina.
- **(Fig.8)** - Deite 1-1,5 medidores para um único café ou 2 medidores cheios até à borda para o café duplo; limpe a borda do porta-filtro dos resíduos de café.
- **(Fig.13)** - Introduza o porta-filtro (12) debaixo do grupo de distribuição (8).
- **(Fig.14)** - Rode o porta-filtro da esquerda para a direita até se bloquear.
- **(Fig.15)** - Pegue 1 ou 2 chávenas pequenas pré-aquecidas e coloque-as debaixo do porta-filtro pressurizado; certifique-se de que estão colocadas correctamente debaixo dos furos de saída do café.
- **(Fig.14)** - Rode o botão de selecção (17) para a posição "☕".
- **(Fig.17)** - Depois de alcançada a quantidade de café desejada, rode o botão de selecção (17) para a posição "☕" para interromper a distribuição de café. Depois de terminada a distribuição, aguarde alguns segundos; retire as chávenas com o café (Fig.18).
- **(Fig.19)** - No fim da distribuição aguarde uns segundos, retire o porta-filtro pressurizado e deite fora as borras.

i Obs.: no porta-filtro permanece uma pequena quantidade de água; isto é normal e é devido às características do porta-filtro.

i **Observação importante:** O filtro (14) deve estar sempre limpo para garantir um resultado perfeito. Lave diariamente após a utilização.

5.2 Com café em pastilhas

- (Fig.9) - Tire, utilizando uma colher (chá), o filtro para café moído (14) do porta-filtro pressurizado (12).
- (Fig.10) - Introduza no porta-filtro pressurizado (12), o adaptador para as pastilhas (15), com a parte convexa virada para baixo.
- (Fig.11) - Depois, introduza o filtro para pastilhas (16) no porta-filtro pressurizado (12).
- (Fig.13) - Introduza o porta-filtro pressurizado debaixo do grupo de distribuição (8).
- (Fig.14) - Rode o porta-filtro da esquerda para a direita até se bloquear. Solte a pega do porta-filtro pressurizado. Um sistema automático agora recolocará a pega ligeiramente para a esquerda.
Este movimento garante o perfeito funcionamento do porta-filtro pressurizado.
- (Fig.16) - Pré-aqueça o porta-filtro pressurizado colocando o botão de selecção (17) na posição "☕"; a água começará a sair do porta-filtro pressurizado (esta operação é necessária apenas para o primeiro café).
- (Fig.17) - Depois de ter distribuído 50cc de água, coloque o botão de selecção (17) na posição "⏏" para interromper a distribuição.
- (Fig.19) - Tire o porta-filtro pressurizado da máquina virando-o da direita para a esquerda, e deite fora a água restante.
- (Fig.12) - Introduza a pastilha no porta-filtro; certifique-se de que o papel da pastilha não sai do porta-filtro.
- (Fig.13) - Introduza o porta-filtro pressurizado debaixo do grupo de distribuição (8).
- (Fig.14) - Rode o porta-filtro da esquerda para a direita até se bloquear.
- Pegue 1 **chávena** pequena pré-aquecida e posicione-a debaixo do porta-filtro; certifique-se de que está colocada correctamente debaixo dos furos de saída do café.
- (Fig.16) - Rode o botão de selecção (17) para a posição "☕".
- (Fig.17) - Depois de alcançada a quantidade de café desejada, vire o botão de selecção (17) para a posição "⏏" para interromper a distribuição de café; retire a chávena com o café.
- (Fig.19) - No fim da distribuição aguarde uns segundos, retire o porta-filtro e deite fora a pastilha utilizada.

i **Observação importante:** O filtro (16) e o adaptador (15) devem estar sempre limpos para garantir um resultado perfeito. Lave diariamente após a utilização.

6 ESCOLHA DO TIPO DE CAFÉ - SUGESTÕES

Em linhas gerais é possível utilizar todos os tipos de café existentes à venda. Todavia, o café é um produto natural e o seu gosto muda conforme a origem e a mistura; é preferível, portanto, experimentar vários tipos de café, para encontrar o que satisfaz da melhor maneira os gostos pessoais.

Para um melhor resultado, aconselha-se utilizar misturas preparadas especialmente para máquinas de café expresso. O café deveria sair sempre regularmente do porta-filtro pressurizado, sem gotejar.

A velocidade de saída do café pode ser modificada mudando levemente a dose de café no filtro e/ou utilizando um café com um grau de moagem diferente.

Para obter um melhor resultado na chávena e para facilitar a limpeza e a preparação, a Saeco aconselha a utilizar café em pastilhas monodose da marca ESE.



⚠ ANTES DE REALIZAR QUALQUER OPERAÇÃO RELATIVA À DISTRIBUIÇÃO DO VAPOR OU DA ÁGUA QUENTE, CERTIFIQUE-SE DE QUE O TUBO DE VAPOR (PANNARELLO) ESTEJA ORIENTADO SOBRE O DEPÓSITO DE RECUPERAÇÃO DE ÁGUA.

7 ÁGUA QUENTE

⚠ Perigo de queimaduras! Durante o início da distribuição podem verificar-se breves salpicos de água quente. O tubo de distribuição pode alcançar temperaturas elevadas: evite tocá-lo directamente com as mãos.

- Durante esta operação o indicador luminoso (20) de "máquina pronta" poderá acender-se e apagar-se; este funcionamento deve ser considerado normal e não uma anomalia.
- Antes do uso, certifique-se de que o botão (3) água quente/vapor esteja fechado e que o reservatório de água da máquina contenha uma quantidade suficiente de água.
- Pressione a tecla ON/OFF (11); o indicador luminoso vermelho (18) acende-se para indicar que a máquina está ligada.
- Aguarde que o indicador luminoso (20) de "máquina pronta" se acenda; agora a máquina está pronta.
- (Fig.21) - Coloque um recipiente ou um copo (chá) debaixo do tubo de vapor (Pannarello).
- (Fig.21) - Abra o botão (3) virando-o no sentido contrário

ao dos ponteiros do relógio.

- (Fig.22) - Coloque o botão de selecção (17) na posição "☕".
- (Fig.23) - Depois de retirada a quantidade desejada de água quente, coloque o botão de selecção (17) na posição "☕".
- (Fig.24) - Feche o botão (3) virando-o no sentido dos ponteiros do relógio.
- Retire o recipiente com a água quente.

8 VAPOR / CAPPUCCINO

 **Perigo de queimaduras! Durante o início da distribuição podem verificar-se breves salpicos de água quente. O tubo de distribuição pode alcançar temperaturas elevadas: evite tocá-lo directamente com as mãos.**

 **Atenção! Não faça a distribuição de café quando a função vapor estiver seleccionada porque a temperatura é muito elevada e há o risco de queimaduras.**

 **Atenção! Durante a distribuição do vapor é proibido remover o porta-filtro (caso esteja inserido) rodando-o manualmente no sentido dos ponteiros do relógio. Perigo de queimaduras! O porta-filtro só pode ser removido após ter recolocado o botão de selecção (17) na posição "☕" e de ter arrefecido a máquina através do procedimento descrito no par.4.5.**

- Durante esta operação o indicador luminoso (20) de "máquina pronta" poderá acender-se e apagar-se; este funcionamento deve ser considerado normal e não uma anomalia.
- Antes do uso, certifique-se de que o botão (3) água quente/vapor esteja fechado e que o reservatório de água da máquina contenha uma quantidade suficiente de água.
- Pressione a tecla ON/OFF (11); o indicador luminoso (18) acende-se para indicar que a máquina está ligada.
- Aguarde que o indicador luminoso (20) de "máquina pronta" se acenda.
- (Fig.25) - Coloque o botão de selecção (17) na posição "☕"; o indicador luminoso (20) apaga-se.
- Aguarde que o indicador luminoso (19) se acenda; neste ponto a máquina está pronta para distribuir o vapor.
- (Fig.26) - Introduza um recipiente abaixo do tubo de vapor.
- (Fig.26) - Abra o botão (3) durante alguns segundos, de modo a fazer sair a água residual do tubo de vapor (Pannarello); em pouco tempo começará a sair apenas vapor.
- (Fig.27) - Feche o botão (3) e tire o recipiente.
- Encha com leite frio 1/3 do recipiente que deseja utilizar para preparar o cappuccino.

 **Para garantir um melhor resultado utilize leite frio**

- (Fig.28) - Mergulhe o tubo de vapor no leite e abra o botão (3) virando-o no sentido contrário ao dos ponteiros do relógio; vire lentamente o recipiente com o leite, de baixo para cima para tornar o aquecimento uniforme.

 **Aconselha-se uma distribuição máxima de 60 segundos.**

- Depois de terminada a distribuição, feche o botão (3) virando no sentido dos ponteiros do relógio; retire a chávena com o leite batido.
- (Fig.30) - Coloque o botão de selecção (17) na posição "☕". Se ambos os indicadores luminosos "☕" e "☕" estiverem acesos, a temperatura da máquina será demasiado elevada para distribuir o café.
- Proceda ao carregamento do circuito descrito no par.4.5 para tornar a máquina operativa.

 **Obs.: a máquina estará operativa quanto o indicador luminoso ☕ de "máquina pronta" estiver aceso de modo fixo.**

 **Note bem: se não conseguir fazer a distribuição de um cappuccino como descrito, será preciso recarregar o circuito como descrito no par. 4.5 e, de seguida, repita as operações.**

 **O mesmo sistema pode ser utilizado para o aquecimento de outras bebidas.**

- Limpe, após esta operação, o tubo de vapor com um pano húmido.

9 POUPANÇA DE ENERGIA

A máquina está projectada para a poupança de energia. A máquina desliga-se automaticamente após 9 minutos de inactividade.

Para reiniciar a máquina, basta pressionar a tecla ON/OFF (11); o indicador luminoso (18) de "máquina ligada" acende-se.

Aguarde que o indicador luminoso (20) de "máquina pronta" se acenda.

10 LIMPEZA

A manutenção e a limpeza só podem ser realizadas quando a máquina estiver fria e desligada da corrente eléctrica.

- Não mergulhe a máquina em água e não introduza os componentes na máquina de lavar louça.
- Não utilize álcool etílico, solventes e/ou agentes químicos agressivos.
- Aconselha-se a limpar quotidianamente o reservatório de água e a enchê-lo com água fresca.
- **(Fig.31-33)** - Diariamente, depois de aquecido o leite, desmonte a parte externa do Pannarello e lave-a com água potável fresca.
- **(Fig.31-32-33)** - Semanalmente será preciso limpar o tubo de vapor. Para realizar essa operação, deve-se:
 - remover a parte externa do Pannarello (para a limpeza regular);
 - retirar a parte superior do Pannarello do tubo de vapor;
 - lavar a parte superior do Pannarello com água fresca potável;
 - lavar o tubo de vapor com um pano húmido e remover eventuais resíduos de leite;
 - reposicionar a parte superior do tubo de vapor (certifique-se de que está completamente introduzida);Monte novamente a parte externa do Pannarello.
- **(Fig.34)** - Esvazie e lave diariamente a bandeja de limpeza.
- Para a limpeza do aparelho utilize um pano macio humedecido com água.
- **(Fig.20)** - Para a limpeza do porta-filtro pressurizado proceda da seguinte forma:
 - **(Fig.9)** - retire o filtro, lave-o cuidadosamente com água quente.
 - retire o adaptador (quando presente), lave-o cuidadosamente com água quente.
 - lave o interior do porta-filtro pressurizado.
- Não seque a máquina e/ou os seus componentes utilizando um forno de microondas e/ou um forno convencional.
- **(Fig.35-36)** - Semanalmente limpe a sede dos acessórios com um pano húmido para remover eventuais resíduos de café ou pó em geral.

i **Obs.: não lave o porta-filtro pressurizado na máquina de lavar louça.**

11 DESCALCIFICAÇÃO

A formação de calcário acontece com o uso do aparelho; é preciso realizar a descalcificação a cada 1-2 meses de utilização da máquina e/ou quando houver uma redução da capacidade da água. Utilize exclusivamente o produto descalcificante Saeco.

i **O indicado no manual de uso e manutenção tem prioridade em relação às indicações descritas nos acessórios e/ou materiais de uso vendidos separadamente, onde exista um conflito.**

i **Utilize o produto descalcificante Saeco (Fig.B). Foi concebido especificamente para manter da melhor forma o desempenho e a funcionalidade da máquina durante toda a sua vida útil, assim como para evitar, se for utilizado correctamente, qualquer alteração do produto distribuído. Antes de iniciar o ciclo de descalcificação assegure-se que: O FILTRO DA ÁGUA TENHA SIDO REMOVIDO, se utilizado.**

! **Não beba a solução descalcificante e os produtos distribuídos até à conclusão do ciclo. Nunca utilize, em nenhuma circunstância, o vinagre como descalcificante.**

- 1 **(Fig.13-14)** - Introduza o porta-filtro abaixo do grupo de distribuição (8), rode-o da esquerda para a direita até que se bloqueie.
- 2 **(Fig.1B)** - Remova e esvazie o reservatório de água.
- 3 **(Fig.2)** - Deite **METADE** do conteúdo da garrafa de descalcificante concentrado Saeco no reservatório de água do aparelho e encha-o com água fresca potável até alcançar o nível MÁX.
- 4 Ligue a máquina pressionando a tecla ON/OFF (11); o indicador luminoso (18) acende-se.
(Fig.21) - Retire (como descrito no capítulo 7 do manual) pelo tubo de vapor/água quente 2 chávenas (aproximadamente 150 ml cada uma) de água; depois disso desligue a máquina através da tecla ON/OFF (11); o indicador luminoso (18) apaga-se
- 5 Deixe o descalcificante actuar cerca de 15-20 minutos com a máquina desligada.
- 6 Ligue a máquina pressionando a tecla ON/OFF (11).
(Fig.21) - Retire (como descrito no capítulo 7 do manual) pelo tubo de vapor/água quente 2 chávenas (aproximadamente 150 ml cada uma) de água. De seguida, desligue a máquina através da tecla ON/OFF (11) e deixe-a desligada durante 3 minutos.
- 7 Repita as operações descritas no **ponto 6** até ao completo esvaziamento do reservatório de água.
- 8 **(Fig.2)** - Enxagúe o reservatório com água fresca potável e encha-o completamente.

- 9 Introduza um recipiente por baixo do porta-filtro.
- 10 Ligue a máquina pressionando a tecla ON/OFF (11); rode o botão de selecção (17) para a posição "☕" e através do porta-filtro, retire todo o conteúdo do reservatório. Para interromper a distribuição coloque o botão de selecção (17) na posição "0".
- 11 (Fig.2) - Encha novamente o reservatório com água fresca.
(Fig.21) - Posicione um recipiente grande abaixo do tubo de vapor (Pannarello). Abra a torneira de distribuição de água (3) rodando-a no sentido contrário ao dos ponteiros do relógio.
(Fig.22) - Rode o botão de selecção (17) para a posição "☕" e retire todo o conteúdo do reservatório usando o tubo de vapor/água quente.
- 12 (Fig.23) - Depois de finalizar a retirada de água, para interromper a distribuição coloque o botão de selecção (17) na posição "0".
(Fig.24) - Feche a torneira de distribuição de água (3) virando-a no sentido dos ponteiros do relógio.
- 13 Repita mais uma vez as operações desde o **ponto (8)** num total de 4 reservatórios de água.
- 14 (Fig.19) - Remova o porta-filtro do grupo virando-o da direita para a esquerda e enxagúe-o com água fresca potável.

O ciclo de descalcificação está concluído.

(Fig.2) - Encha novamente o reservatório com água fresca. Se for necessário, realize o carregamento do circuito conforme descrito no par. 4.5.

i A solução descalcificante deverá ser eliminada de acordo com o previsto pelo fabricante e/ou pelas normas vigentes no país de utilização.

12 ELIMINAÇÃO

Este produto está conforme a directiva EU 2002/96/EC.



O símbolo  impresso no produto ou na sua embalagem indica que este produto não se pode tratar como lixo doméstico normal.

Este produto deve ser entregue num ponto de recolha de equipamentos eléctricos e electrónicos para reciclagem. Ao assegurar-se que este produto é eliminado correctamente, estará a ajudar a evitar possíveis consequências negativas para o ambiente e saúde pública que resultariam se este produto não fosse manipulado de forma adequada. Para obter informações mais detalhadas sobre a reciclagem deste produto, por favor contacte o gabinete da câmara municipal da sua cidade ou a loja onde comprou o produto.

13 RESOLUÇÃO DE PROBLEMAS

Avaria	Causas possíveis	Solução
A máquina não liga.	Máquina não ligada à rede eléctrica.	Ligue a máquina à rede eléctrica.
A bomba é muito ruidosa.	Falta água no reservatório.	Reabasteça com água e recarregue o circuito (par. 4.5).
Não sai café depois de posicionar o botão de selecção (17) na posição "☕".	Porta-filtro obstruído.	Volte a colocar o botão de selecção (17) na posição "☕". Desligue a máquina e aguarde que arrefeça (cerca de 1 hora). De seguida, remova e lave bem o porta-filtro. Se o problema se repetir, contacte o centro de assistência.
O café está muito frio.	O indicador luminoso (20) de "máquina pronta" estava apagado quando o botão de selecção (17) foi colocado na posição "☕".	Aguarde que o indicador luminoso (20) se acenda.
	Porta-filtro não introduzido para o pré-aquecimento (Cap. 5).	Pré-aqueça o porta-filtro.
	Chávenas frias.	Pré-aqueça as chávenas com água quente.
Não é possível obter a espuma do leite.	Leite não apropriado: leite em pó, leite magro.	Utilize leite inteiro.
	Pannarello sujo.	Limpe o Pannarello como descrito no Cap.10.
Não é possível preparar um cappuccino.	Não há mais vapor na caldeira.	Recarregue o circuito (par. 4.5) e repita as operações descritas no Cap.8.
O café sai demasiado rápido, não se forma o creme.	Pouco café no porta-filtro.	Adicione o café (Cap. 5).
	Moagem demasiado grossa.	Utilize uma mistura diferente (Cap.6).
	Café antigo ou inapropriado.	Utilize uma mistura diferente (Cap.6).
	Pastilha velha ou inapropriada.	Troque a pastilha utilizada.
	Falta um componente no porta-filtro.	Certifique-se de que todos os componentes estão presentes e montados correctamente.
O café não sai ou sai só às pingas.	Falta de água.	Reabasteça com água e recarregue o circuito (par. 4.5)
	Moagem demasiado fina.	Utilize uma mistura diferente (Cap.6).
	Café comprimido no porta-filtro.	Mexa o café moído.
	Demasiado café no porta-filtro.	Diminua a quantidade de café no porta-filtro.
	Botão (3) aberto.	Feché o botão (3).
	Máquina calcificada.	Descalcifique a máquina (Cap.10).
	Filtro entupido no porta-filtro.	Limpe o filtro (Cap.9).
Pastilha inapropriada.	Mude o tipo de pastilha.	
O café jorra das bordas.	Porta-filtro mal introduzido no grupo de distribuição de café.	Introduza correctamente o porta-filtro (Cap.5).
	Borda superior do porta-filtro suja.	Limpe a borda do porta-filtro.
	Pastilha introduzida de modo incorrecto.	Introduza correctamente a pastilha de modo a não sair do porta-filtro.
	Demasiado café no porta-filtro.	Diminua a quantidade de café utilizando o medidor.

Para as avarias que não estão incluídas na tabela supracitada ou no caso das soluções sugeridas não resolverem o problema, contacte um centro de assistência.

1 ALGEMEEN

De koffiemachine is geschikt voor het zetten van 1 of 2 kopjes espresso en is voorzien van een zwenkbaar stoom- en heetwaterpijpe. De symbolen op de bedieningsknoppen aan de voorkant van het apparaat zijn gemakkelijk te begrijpen. De machine is ontworpen voor huishoudelijk gebruik en is niet geschikt voor continu professioneel gebruik.



Let op. Men aanvaardt geen aansprakelijkheid voor eventuele schade in geval van:

- **Verkeerd gebruik dat niet in overeenstemming is met de beoogde doelen;**
- **Reparaties die niet zijn uitgevoerd door erkende servicecentra;**
- **Het onklaar maken van de voedingskabel;**
- **Onklaar gemaakte onderdelen van de machine;**
- **Gebruik van niet-originele reserveonderdelen en accessoires;**
- **Wanneer het apparaat niet is ontkalkt en bij opslag in ruimten met temperaturen onder de 0°C.**

In deze gevallen komt de garantie te vervallen.

1.1 Voor een gemakkelijke raadpleging



De waarschuwingsdriehoek geeft alle belangrijke instructies aan die van belang zijn voor de veiligheid van de gebruiker. Houd u strikt aan deze aanwijzingen om ernstig letsel te voorkomen!

Verwijzingen naar illustraties, delen van het apparaat of bedieningsonderdelen, etc. worden aangegeven met nummers of letters; in dit geval wordt er verwezen naar een illustratie.



Dit symbool geeft informatie aan waarmee men in het bijzonder rekening moet houden voor een beter gebruik van de machine.

De illustraties die met de tekst overeenstemmen, bevinden zich op de eerste pagina's van de handleiding. Raadpleeg deze pagina's tijdens het lezen van de gebruiksaanwijzing.

1.2 Gebruik van deze handleiding

Bewaar deze gebruiksaanwijzing op een veilige plaats en houd hem bij de koffiemachine in geval van gebruik door anderen. Neem voor nadere informatie of bij problemen contact op met één van de erkende servicecentra.

2 TECHNISCHE GEGEVENS

De constructeur behoudt zich het recht voor om de technische eigenschappen van het product te wijzigen.

Nominale spanning - Nominiaal vermogen - Voeding
Zie plaatje op het apparaat

Materiaal behuizing

Plastic

Afmetingen (l x h x d) (mm)

210 x 300 x 280

Gewicht

3,9 kg

Kabellengte

1,3 m

Bedieningspaneel

Op de voorkant

Filterhouder

Onder druk

Pannarello

Speciaal voor cappuccino's

Waterreservoir

1,25 liter - Uitneembaar

Pompdruk

15 bar

Waterketel

Roestvrij staal

Veiligheidsinrichtingen

Thermozekering

3 VEILIGHEIDSVOORSCHRIFTEN



Breng de onder stroom staande delen nooit in contact met water: kortsluitingsgevaar! De oververhitte stoom en het hete water kunnen brandwonden veroorzaken! Richt de hete stoom- of waterstraal nooit op lichaamsdelen. Wees voorzichtig bij het aanraken van het stoom-/heetwaterpijpe: gevaar voor brandwonden!

Gebruiksbestemming

De koffiemachine is uitsluitend bestemd voor huishoudelijk gebruik. Het aanbrengen van technische wijzigingen en elk ongeoorloofd gebruik is verboden, in verband met de risico's die dit met zich meebrengt! Het apparaat is niet bestemd om gebruikt te worden door personen (inclusief kinderen) met verminderde fysieke, mentale of gevoelige capaciteiten of met onvoldoende ervaring en/of bekwaamheid, tenzij ze onder het toezicht staan van een persoon die verantwoordelijk is voor hun veiligheid en van wie ze instructies verkrijgen aangaande het gebruik van het apparaat.

Stroomvoorziening

Sluit de koffiemachine alleen aan op een geschikt stopcontact. De spanning moet overeenstemmen met de spanning die op het plaatje van het apparaat staat vermeld.

Voedingskabel

Gebruik de koffiemachine nooit als de voedingskabel defect is. Indien de voedingskabel beschadigd is, moet deze door de fabrikant of door de klantenservice vervangen worden. Laat de voedingskabel niet over hoeken en scherpe randen of hete voorwerpen lopen, en bescherm het tegen olie.

Draag de koffiemachine niet aan de kabel en trek er niet aan. Haal de stekker niet uit het stopcontact door aan de kabel te trekken en raak het niet met natte handen aan.

Voorkom dat de voedingskabel los van tafels of planken afhangt.

Bescherming van andere personen

Houd kinderen onder toezicht om te vermijden dat ze met het apparaat spelen.

Kinderen realiseren zich de gevaren die aan elektrische apparaten verbonden zijn niet. Laat het verpakkingsmateriaal van de machine niet binnen bereik van kinderen.

Gevaar voor brandwonden

Richt de hete stoom- en/of waterstraal nooit op uzelf of op anderen. Gebruik altijd de handgrepen of knoppen.

Verwijder de onder druk staande filterhouder nooit terwijl de koffie uit het apparaat stroomt. Tijdens de opwarmfase kan warm water uit de centrale koffie-unit druppelen.

Verstrek geen koffie wanneer de machine oververhit is, ofwel wanneer de leds "☺" en "☹" tegelijk branden.

Plaatsing

Zet de koffiemachine op een veilige plek waar niemand het kan omstoten of zich eraan kan verwonden.

Er kan heet water of oververhitte stoom uit komen: **gevaar voor brandwonden!**

Bewaar de machine niet bij een temperatuur van minder dan 0°C; het apparaat kan door bevroering worden beschadigd.

Gebruik de koffiemachine niet buiten.

Zet het apparaat niet op erg warme oppervlakken en in de buurt van open vuur om te voorkomen dat de behuizing smelt of anderszins beschadigd raakt.

Reiniging

Alvorens het apparaat te reinigen, moet het apparaat worden uitgeschakeld met de ON/OFF toets en vervolgens moet de stekker uit het stopcontact worden gehaald. Wacht dan tot de machine is afgekoeld. Dompel het apparaat nooit onder in water!

Pogingen tot reparaties aan de binnenkant van de machine zijn ten strengste verboden.

Gebruik het water dat enkele dagen in het waterreservoir

heeft gestaan niet voor voedingsdoeleinden, was en vul het reservoir met vers drinkwater.

Ruimte voor gebruik en onderhoud

Voor een correcte en goede werking van de koffiemachine wordt het volgende aanbevolen:

- Kies een steunoppervlak dat goed waterpas staat;
- Kies een voldoende verlichte, hygiënische omgeving met een gemakkelijk toegankelijk stopcontact;
- Zorg ervoor dat het apparaat op een minimum afstand van de wanden staat, zoals op de afbeelding is aangegeven (Afb. A).

Opslag van de machine

Schakel de machine uit en haal de stekker uit het stopcontact, wanneer de machine langere tijd niet wordt gebruikt. Bewaar deze in een droge ruimte en buiten het bereik van kinderen. Bescherm het tegen stof en vuil.

Reparaties / Onderhoud

Haal de stekker meteen uit het stopcontact bij storingen, defecten of vermoedelijke defecten na een val. Zet de machine nooit in werking als deze defect is. Alleen de erkende servicecentra mogen werkzaamheden en reparaties uitvoeren. Bij ondeskundig uitgevoerde werkzaamheden wordt iedere vorm van aansprakelijkheid van de hand gewezen.

Brandbestrijding

Gebruik in geval van brand koolzuurbussers (CO₂). Gebruik geen water of poederbussers.

Legenda machineonderdelen (Pag.2)

- 1 Bedieningspaneel
- 2 Deksel waterreservoir
- 3 Heetwater-/stoomknop
- 4 Opbergruimte voor accessoires
- 5 Waterreservoir
- 6 Plaat voor kopjes
- 7 Wateropvangbakje + rooster (indien voorzien)
- 8 Centrale koffie-unit
- 9 Stoompijpje (Pannarello)
- 10 Voedingskabel
- 11 ON/OFF toets
- 12 Onder druk staande filterhouder
- 13 Maatlepel voor gemalen koffie
- 14 Filter voor gemalen koffie (dezelfde voor de afgifte van 1 of 2 kopjes koffie)
- 15 Adapter voor filter voor koffiepads
- 16 Filter voor koffiepads
- 17 Selectieknop
- 18 Led "machine aan"
- 19 Led "Stoom gereed"
- 20 Koffie / water led - "Klaar voor gebruik"

4 INSTALLATIE

Houd u voor uw eigen veiligheid en die van anderen strikt aan de "Veiligheidsvoorschriften" in hst. 3.

4.1 Verpakking

De oorspronkelijke verpakking is ontworpen en vervaardigd om de machine tijdens het transport te beschermen. Het is raadzaam om de verpakking te bewaren voor eventueel transport in de toekomst.

4.2 Waarschuwingen m.b.t. de installatie

Houd u aan de volgende veiligheidsvoorschriften, voordat u het apparaat installeert:

- zet het apparaat op een veilige plek;
- verzeker u ervan dat kinderen niet met het apparaat kunnen spelen;
- zet het apparaat niet op erg warme oppervlakken of in de buurt van open vuur.

De koffiemachine mag nu op het elektriciteitsnet worden aangesloten.

i **Opmerking: wij raden aan om de onderdelen te wassen voor de eerste ingebruikname en/of na een periode dat deze niet zijn gebruikt.**

4.3 Aansluiting van de machine

! **Elektrische stroom kan gevaarlijk zijn! Houd u daarom altijd strikt aan de veiligheidsvoorschriften. Gebruik nooit defecte kabels! Defecte kabels en stekkers moeten onmiddellijk door erkende servicecentra worden vervangen.**

De spanning van het apparaat is in de fabriek ingesteld. Controleer of de netspanning overeenstemt met de aanwijzingen op het typeplaatje op de achterkant van het apparaat.

- Steek de stekker in een wandstopcontact met de juiste spanning.

4.4 Waterreservoir

- **(Afb.1A)** - Verwijder de deksel van het waterreservoir (2) door het op te tillen.
- **(Afb.1B)** - Verwijder het waterreservoir (5).
- **(Afb.2)** - Spoel het reservoir en vul het met vers drinkwater; overschrijd niet het (MAX) niveau aangegeven in het reservoir.

! **Vul het reservoir altijd en alleen met vers drinkwater zonder koolzuur. Heet water of andere vloeistoffen kunnen het reservoir beschadigen. Zet de machine niet aan zonder water: verzeker u ervan dat er voldoende water in het reservoir zit.**

- **(Afb.3A)** - Zet het reservoir erin en verzeker u ervan dat deze op de juiste manier wordt geplaatst en plaats de deksel (2) er weer op.

! **Controleer of het reservoir goed in de machine is geplaatst en druk het zorgvuldig aan tot het geheel aansluit (HET TEKENTJE VAN AFB.3B DIENT GEHEEL ZICHTBAAR TE ZIJN) om te voorkomen dat het water er van onderen uit loopt.**

4.5 Vullen van het circuit

Aan het begin, na stoom te hebben verstrekt of nadat het water op is in het reservoir, dient het circuit van de machine gevuld te worden.

- Druk op de ON/OFF toets (11); de led (18) gaat aan om aan te geven dat de machine ingeschakeld is.
- **(Afb.4)** - Plaats een kannetje onder het stoompijpje (Pannarello).
- Draai de heetwater-/stoomknop (3) linksom open.
- **(Afb.5)** - Zet de selectieknop (17) in de stand "☕".
- Wacht tot uit het stoompijpje (Pannarello) een gelijkmatige waterstraal stroomt.
- **(Afb.5)** - Zet de selectieknop (17) in de stand "☕".
- Draai de heetwater-/stoomknop (3) rechtsom dicht. Haal het kannetje weg.

4.6 Ingebruikname of gebruik na een periode van stilstand

Deze eenvoudige handeling verzekert van een optimale afgifte en dient uitgevoerd te worden:

- bij de ingebruikname;
- wanneer de machine gedurende een lange tijd niet wordt gebruikt (voor meer dan 2 weken).

i **Het water dat verstrekt wordt, dient gelegegd te worden in de daarvoor bestemde afvoer en mag niet gebruikt worden voor consumptie. Indien het reservoir vol raakt tijdens de cyclus, dient de afgifte gestopt te worden en het reservoir gelegegd alvorens de handeling te voltooien.**

- **(Afb.2)** - Spoel het reservoir en vul het met vers drinkwater.
- **(Afb.4)** - Plaats een kannetje onder het stoompijpje (Pannarello). Draai de kraan (3) linksom open.

(Afb.5) - Zet de selectieknop (17) in de stand "☕".

- Verstrek de gehele inhoud van het waterreservoir door het stoom/heet waterpijpe (Pannarello); om de afgifte te stoppen, zet de selectieknop (17) in de stand "0" en draai de kraan (3) rechtsom dicht.
- (Afb.2) - Vul het reservoir met vers drinkwater.
- (Afb.13-14) - Plaats de filterhouder van onderen in de centrale unit (8) en draai deze van links naar rechts totdat deze geblokkeerd is.
- (Afb.15) - Plaats een passend kopje onder de filterhouder.
- (Afb.16) - Draai de selectieknop (17) in de stand "☕" en schenk het resterende water uit het reservoir.
- (Afb.17) - Voordat het water op is, dient men de afgifte te stoppen door de selectieknop (17) in de stand "0" te zetten.
- Vul opnieuw het reservoir en wacht tot de led "klaar voor gebruik" (20) aangaat.
- (Afb.19) - Verwijder de filterhouder uit de centrale unit door deze van rechts naar links te draaien en spoel het met vers drinkwater.

De machine is nu gereed; zie de desbetreffende hoofdstukken voor meer informatie over de werking van de afgifte van koffie en stoom.

5 KOFFIEAFGIFTE



Let op! Tijdens de koffieafgifte mag de onder druk staande filterhouder niet worden verwijderd door hem met de hand rechtsom te draaien. Gevaar voor brandwonden.

- Tijdens deze handeling kan de led (20) "klaar voor gebruik" aan en uit gaan; dit is normaal en geen storing.
- Controleer voor gebruik of de heetwater-/stoomknop (3) dicht gedraaid is en of het waterreservoir van het apparaat voldoende water bevat.
- Druk op de ON/OFF toets (11); de led (18) gaat aan om aan te geven dat de machine ingeschakeld is.
- Wacht tot de led (20) "klaar voor gebruik" aangaat, nu is de machine klaar voor de koffieafgifte.



De accessoires voor de koffieafgifte zijn in een speciaal ontworpen ruimte opgeborgen om deze handelingen eenvoudig en snel te maken.

Til de deksel (2) op voor de maatlepel voor gemalen koffie en/of de benodigde filters en neem het benodigde eruit (Afb.35 en Afb.36).



Indien nadat men de selectieknop (17) in de stand "☕" heeft gezet er GEEN koffie uitkomt, dient men de selectieknop (17) in de stand "0" te zetten en de tabel "Oplossing van problemen" te raadplegen voordat men de filterhouder eruit haalt.

5.1 Met gemalen koffie

- (Afb.7) - Plaats de filter (14) in de onder druk staande filterhouder (12); bij het eerste gebruik is de filter al geplaatst.
- (Afb.13) - Breng de filterhouder van onderen in de centrale unit (8) aan.
- (Afb.14) - Draai de filterhouder van links naar rechts totdat hij is geblokkeerd. Laat het handvat van de onder druk staande filterhouder los. Een automatisch systeem brengt het handvat nu iets naar links terug. Deze beweging garandeert een perfecte werking van de onder druk staande filterhouder.
- (Afb.16) - Verwarm de onder druk staande filterhouder voor door de selectieknop (17) in de stand "☕" te zetten; het water zal beginnen uit de onder druk staande filterhouder te stromen (deze handeling is alleen noodzakelijk voor het eerste kopje koffie).
- (Afb.17) - Nadat men 50cc water uit het apparaat heeft laten stromen, dient men de selectieknop (17) in de stand "0" te zetten om de afgifte te stoppen.
- (Afb.19) - Haal de filterhouder uit het apparaat door hem van rechts naar links te draaien en gooi het restwater weg. Met de speciale filter (14) waarmee de machine is uitgerust, hoeft het filter niet te worden verwisseld om één of twee kopjes koffie te verkrijgen.
- (Afb.35) - Haal de maatlepel uit de machine.
- (Afb.8) - Doe 1-1,5 maatlepels voor één enkele koffie of 2 afgestoken maatlepels voor dubbele koffie erin; ontdoe de rand van de filterhouder van de koffieresten.
- (Afb.13) - Breng de filterhouder (12) van onderen in de centrale unit (8) aan.
- (Afb.14) - Draai de filterhouder van links naar rechts totdat hij is geblokkeerd.
- (Afb.15) - Neem **1 of 2 voorverwarmde kopjes** en zet ze onder de onder druk staande filterhouder; controleer of ze goed onder de gaten zijn geplaatst waar de koffie uitstroomt.
- (Afb.14) - Breng de selectieknop (17) in de stand "☕".
- (Afb.17) - Wanneer de gewenste hoeveelheid koffie is bereikt, draai de selectieknop (17) in de stand "0" om de koffieafgifte te stoppen. Wacht na het beëindigen van de afgifte enkele seconden; neem dan de kopjes met de koffie weg (Afb.18).
- (Afb.19) - Wacht enkele seconden na het beëindigen van de afgifte, neem de onder druk staande filterhouder weg en gooi het koffiedik weg.



Opmerking: in de filterhouder blijft er een kleine hoeveelheid water over; dit is normaal en is te wijten aan de eigenschappen van de filterhouder zelf.

i **Belangrijke opmerking: De filter (14) dient schoon gehouden te worden om een perfect resultaat te garanderen. Dagelijks wassen na het gebruik.**

5.2 Met koffiepads

- **(Afb.9)** - Haal de filter voor gemalen koffie (14) uit de onder druk staande filterhouder (12) door gebruik te maken van een koffielepeltje.
- **(Afb.10)** - Plaats de houder voor koffiepads (15) in de onder druk staande filterhouder (12) met de bolle kant naar beneden.
- **(Afb.11)** - Plaats vervolgens het filter voor koffiepads (16) in de onder druk staande filterhouder (12).
- **(Afb.13)** - Breng de onder druk staande filterhouder van onderen in de centrale unit (8) aan.
- **(Afb.14)** - Draai de filterhouder van links naar rechts totdat hij is geblokkeerd. Laat het handvat van de onder druk staande filterhouder los. Een automatisch systeem brengt het handvat nu iets naar links terug. Deze beweging garandeert een perfecte werking van de onder druk staande filterhouder.
- **(Afb.16)** - Verwarm de onder druk staande filterhouder voor door de selectieknop (17) in de stand "☕" te zetten; het water zal beginnen uit de onder druk staande filterhouder te stromen (deze handeling is alleen noodzakelijk voor het eerste kopje koffie).
- **(Afb.17)** - Nadat men 50cc water uit het apparaat heeft laten stromen, dient men de selectieknop (17) in de stand "☕" te zetten om de afgifte te stoppen.
- **(Afb.19)** - Haal de onder druk staande filterhouder uit het apparaat door hem van rechts naar links te draaien en gooi het restwater weg.
- **(Afb.12)** - Plaats de koffiepads in de filterhouder; controleer of het papier van de koffiepads niet uit de filterhouder steekt.
- **(Afb.13)** - Breng de onder druk staande filterhouder van onderen in de centrale unit (8) aan.
- **(Afb.14)** - Draai de filterhouder van links naar rechts totdat hij is geblokkeerd.
- **Neem 1 voorverwarmd kopje** en zet het onder de filterhouder; controleer of het goed onder de gaten is geplaatst waar de koffie uitstroomt.
- **(Afb.16)** - Breng de selectieknop (17) in de stand "☕".
- **(Afb.17)** - Wanneer de gewenste hoeveelheid koffie is bereikt, draai de selectieknop (17) in de stand "☕" om de koffieafgifte te stoppen; neem het kopje met de koffie weg.
- **(Afb.19)** - Wacht na de afgifte enkele seconden, neem de filterhouder weg en gooi de gebruikte koffiepads weg.

i **Belangrijke opmerking: De filter (16) en de houder voor koffiepads (15) dienen schoon gehouden te worden om een perfect resultaat te garanderen. Dagelijks wassen na het gebruik.**

6 KEUZE VAN DE SOORT KOFFIE - ADVIEZEN

In principe kunnen alle in de handel verkrijgbare koffiesoorten worden gebruikt. Koffie is echter een natuurlijk product en de smaak ervan verandert naar gelang de herkomst en de melange; het verdient dus de voorkeur om verschillende soorten te proberen om het type koffie te vinden dat het meest naar uw smaak is.

Voor de beste resultaten raden wij u echter aan speciaal voor espressoapparaten bereide melanges te gebruiken. De koffie moet gelijkmatig uit de onder druk staande filterhouder stromen zonder te druppelen.

De uitloopsnelheid van de koffie kan worden gewijzigd door de koffiedosis in het filter iets te veranderen en/of door koffie met een andere maalfijnheid te gebruiken.

Saeco raadt het gebruik van per stuk verpakte ESE koffiepads aan om een beter resultaat in het kopje te krijgen en om de reiniging en de bereiding te vergemakkelijken.



! **CONTROLEER OF HET STOOMPIJPJE (PANNARELLO) OP HET WATEROPVANGBAKJE IS GERICHT VOORDAT U STOOM OF HEET WATER UIT HET APPARAAT LAAT KOMEN.**

7 WARM WATER

! **Gevaar voor brandwonden! Aan het begin van de afgifte kan er wat heet water vrijkomen. Het uitlooppijpje kan erg heet worden: vermijd direct contact met de handen.**

- Tijdens deze handeling kan de led (20) "klaar voor gebruik" aan en uit gaan; dit is normaal en geen storing.
- Controleer voor gebruik of de heetwater-/stoomknop (3) dicht gedraaid is en of het waterreservoir van het apparaat voldoende water bevat.
- Druk op de ON/OFF toets (11); de rode led (18) gaat aan om aan te geven dat de machine ingeschakeld is.
- Wacht tot de led (20) "klaar voor gebruik" aangaat, nu is de machine klaar.
- **(Afb.21)** - Zet een kannetje of een theeglas onder het stoompijpje (Pannarello).
- **(Afb.21)** - Draai de knop (3) linksom open.
- **(Afb.22)** - Zet de selectieknop (17) in de stand "☕".
- **(Afb.23)** - Wanneer de gewenste hoeveelheid koffie is genomen, draai de selectieknop (17) in de stand "☕".
- **(Afb.24)** - Draai de knop (3) rechtsom dicht.
- Neem het kannetje met warm water weg.

8 STOOM/CAPPUCCINO



Gevaar voor brandwonden! Aan het begin van de afgifte kan er wat heet water vrijkomen. Het uitlooppijpje kan erg heet worden: vermijd direct contact met de handen.



Let op! Geen koffie afgeven wanneer de stoomfunctie geselecteerd is, omdat de temperatuur te hoog is en er een risico op brandwonden bestaat.



Let op! Tijdens de stoomafgifte mag de filterhouder (indien geplaatst) niet worden verwijderd door hem met de hand rechtsom te draaien. Gevaar voor brandwonden! De filterhouder mag er alleen uitgehaald worden nadat de selectieknop (17) in de stand "☺" is geplaatst en de machine is afgekoeld volgens de procedure beschreven in par. 4.5.

- Tijdens deze handeling kan de led (20) "klaar voor gebruik" aan en uit gaan; dit is normaal en geen storing.
- Controleer voor gebruik of de heetwater-/stoomknop (3) dicht gedraaid is en of het waterreservoir van het apparaat voldoende water bevat.
- Druk op de ON/OFF toets (11); de led (18) gaat aan om aan te geven dat de machine ingeschakeld is.
- Wacht tot de led (20) "klaar voor gebruik" aangaat.
- **(Afb.25)** - Breng de selectieknop (17) in de stand "☺"; de led (20) gaat uit.
- Wacht tot het led (19) aangaat; op dit moment is de machine klaar voor de stoomafgifte.
- **(Afb.26)** - Plaats een kannetje onder het stoompijpje.
- **(Afb.26)** - Draai de knop (3) even open, zodat het restwater uit het stoompijpje (Pannarello) kan lopen; na korte tijd komt er alleen stoom uit.
- **(Afb.27)** - Draai de knop (3) dicht en neem het kannetje weg.
- Vul de beker die men voor de bereiding van de cappuccino wil gebruiken voor 1/3 met koude melk.



Gebruik koude melk om een beter resultaat te verkrijgen

- **(Afb.28)** - Steek het stoompijpje in de melk en draai de knop (3) open door deze linksom te draaien; laat het kannetje met de melk langzaam draaien en beweeg het van onder naar boven om een gelijkmatige opwarming te verkrijgen.



Een afgifte van maximaal 60 seconden wordt aangeraden.

- Sluit de knop (3) na beëindiging door het rechtsom te draaien; neem het kopje met opgeklopte melk weg.
- **(Afb.30)** - Breng de selectieknop (17) in de stand "☺". Indien beide leds "☺" en "☺" branden, heeft het apparaat een te hoge temperatuur voor de afgifte van de koffie.
- Vul het circuit zoals in par. 4.5 is beschreven om de machine operatief te maken.



Opmerking: de machine is operatief wanneer de led "☺" "klaar voor gebruik" continue aan is.



Belangrijke opmerking: indien het niet lukt om een cappuccino te bereiden zoals beschreven, dient men het circuit weer te laden zoals beschreven in par. 4.5 en vervolgens de handelingen te herhalen.



Hetzelfde systeem kan worden toegepast voor het verwarmen van andere dranken.

- Reinig na deze handeling het stoompijpje met een vochtige doek.

9 ENERGIEBESPARING

De machine is ontworpen met het oog op energiebesparing. De machine schakelt automatisch uit na 9 minuten van inactiviteit.

Om de machine weer te starten, is het voldoende om op de ON/OFF toets (11) te drukken; de led (18) "machine aan" gaat aan.

Wacht tot de led (20) "klaar voor gebruik" aangaat.

10 REINIGING

Het onderhoud en de reiniging mogen alleen worden uitgevoerd wanneer de machine koud is en van het elektriciteitsnet afgekoppeld is.

- Dompel de machine niet onder in water en was de onderdelen niet in de vaatwasmachine.
- Gebruik geen ethylalcohol, oplosmiddelen en/of agressieve chemische stoffen.
- Wij raden u aan om het waterreservoir dagelijks te reinigen en met vers water te vullen.
- **(Afb.31-33)** - Demonteer dagelijks, na de melk opgewarmd te hebben, de buitenkant van de Pannarello en was deze met vers drinkwater.
- **(Afb.31-32-33)** - Het stoompijpje dient wekelijks gereinigd te worden. Om deze handeling uit te voeren, ga als volgt te werk:
 - verwijder de buitenkant van de Pannarello (voor een normale reiniging);
 - schuif het bovenste gedeelte van de Pannarello van het stoompijpje af;
 - was het bovenste gedeelte van de Pannarello met vers drinkwater;
 - was het stoompijpje met een vochtige doek en verwijder eventuele melkresten;
 - plaats het bovenste gedeelte in het stoompijpje (verzekert u ervan dat deze er geheel ingeschoven is);Plaats de buitenkant van de Pannarello terug.
- **(Afb.34)** - Maak het lekbakje dagelijks leeg en was het af.
- Gebruik voor de reiniging van het apparaat een zachte doek die met water is bevochtigd.
- **(Afb.20)** - Ga als volgt te werk om de onder druk staande filterhouder schoon te maken:
 - **(Afb.9)** - verwijder de filter, was deze zorgvuldig met warm water af.
 - verwijder de houder voor koffiepads (indien aanwezig), was deze zorgvuldig met warm water.
 - was de binnenkant van de onder druk staande filterhouder.
- Droog de machine en/of haar onderdelen niet in de magnetron en/of in een traditionele oven.
- **(Afb.35-36)** - Reinig wekelijks met een vochtige doek de opbergruimte voor accessoires om eventuele koffieresten of stof te verwijderen.

i **Opmerking: reinig de onder druk staande filterhouder niet in de vaatwasmachine.**

11 ONTKALKING

Tijdens het gebruik van het apparaat wordt kalk gevormd; de machine moet om de 1-2 maanden ontkalkt worden en/of als er minder water uit de machine stroomt. Gebruik uitsluitend het ontkalkingsproduct van Saeco.

i **In het geval er een verschil bestaat, heeft hetgeen aangegeven is in de handleiding voor gebruik en onderhoud prioriteit op de aanwijzingen die zijn vermeld op de accessoires en/of gebruiksmaterialen die apart zijn verkocht.**

i **Gebruik het ontkalkingsproduct van Saeco (Afb.B). Dit is speciaal ontwikkeld om de performance en de functionering van de machine het best te bewaren gedurende de gehele levensduur ervan, evenals voor het voorkomen, indien juist gebruikt, van iedere aantasting van het verstrekte product. Controleer voordat de ontkalkingscyclus wordt gestart het volgende: OF HET WATERFILTER VERWIJDERD IS indien gebruikt.**

! **Drink niet de ontkalkingsoplossing en de verstrekte producten totdat de cyclus geheel beëindigd is. Gebruik in geen geval azijn als ontkalkingsmiddel.**

- 1 **(Afb.13-14)** - Plaats de filterhouder van onderen in de centrale unit (8) en draai deze van links naar rechts totdat deze geblokkeerd is.
- 2 **(Afb.1B)** - Haal het waterreservoir eruit en leeg het.
- 3 **(Afb.2)** - Giet de **HELFT** van de inhoud van de fles met geconcentreerd ontkalkingsmiddel van Saeco in het waterreservoir van het apparaat en vul het met vers drinkwater tot het MAX niveau.
- 4 Zet de machine aan door op de ON/OFF toets (11) te drukken; de led (18) zal aan gaan.
(Afb.21) - Neem (zoals beschreven in hoofdstuk 7 van de handleiding) 2 kopjes water (circa 150 ml per kopje) uit het stoom/heet waterpijpje; schakel vervolgens de machine uit met de ON/OFF toets (11); de led (18) gaat uit.
- 5 Laat het ontkalkingsmiddel voor circa 15-20 minuten inwerken terwijl de machine uitgeschakeld is.
- 6 Zet de machine aan door op de ON/OFF toets (11) te drukken.
(Afb.21) - Neem (zoals beschreven in hoofdstuk 7 van de handleiding) 2 kopjes water (circa 150 ml per kopje) uit het stoom/heet waterpijpje. Schakel vervolgens de machine uit met de ON/OFF toets (11) en laat deze gedurende 3 minuten uit.
- 7 Herhaal de handelingen beschreven bij **punt 6** totdat het waterreservoir geheel leeg is.

- 8 **(Afb.2)** - Spoel het reservoir met vers drinkwater en vul het weer opnieuw.
- 9 Plaats een kannetje onder de filterhouder.
- 10 Schakel de machine in door op de ON/OFF toets (11) te drukken; draai de selectieknop (17) in de stand "☕" en schenk de gehele inhoud van het reservoir door de filterhouder. Zet de selectieknop (17) in de stand "⏸" om de afgifte te stoppen.
- 11 **(Afb.2)** - Vul het reservoir opnieuw met vers water.
(Afb.21) - Plaats een ruim kannetje onder het stoompijpje (Pannarello). Draai de kraan voor de afgifte van water (3) open door deze linksom te draaien.
(Afb.22) - Draai de selectieknop (17) in de stand "☕" en schenk de gehele inhoud van het reservoir door het stoom/heet waterpijpje.
- 12 **(Afb.23)** - Wanneer men klaar is met de afgifte van het water, dient men de afgifte te stoppen door de selectieknop (17) in de stand "⏸" te zetten.
(Afb.24) - Draai de kraan voor de afgifte van water (3) rechtsom dicht.
- 13 Herhaal opnieuw de handelingen **vanaf punt (8)** voor een totaal van 4 reservoirs.
- 14 **(Afb.19)** - Verwijder de filterhouder uit de centrale unit door deze van rechts naar links te draaien en spoel het met vers drinkwater.

De ontkalkingscyclus is nu voltooid.

(Afb.2) - Vul het reservoir opnieuw met vers water. Vul indien nodig het circuit volgens de aanwijzingen beschreven in de par. 4.5.

i De ontkalkingsoplossing moet afgedankt worden volgens de instructies van de constructeur en/of de geldende normen van het land waar het wordt gebruikt.

12 AFDANKEN VAN HET APPARAAT

Dit product voldoet aan de EU-richtlijn 2002/96/EG.



Het symbool op het product of op verpakking wijst erop dat dit product niet als huishoudafval mag worden behandeld.

Het moet echter naar een plaats worden gebracht waar elektrische en elektronische apparatuur worden gerecycled.

Als u ervoor zorgt dat dit product op de correcte manier wordt verwijderd, voorkomt u mogelijk voor het milieu negatieve gevolgen die zich zouden kunnen voordoen in geval van verkeerde afvalbehandeling.

Voor meer details in verband met het recyclen van dit product, neemt u het best contact op met de gemeentelijke instanties, het bedrijf of de dienst belast met de verwijdering van huishoudafval of de winkel waar u het product hebt gekocht.

13 OPLOSSING VAN PROBLEMEN

Storing	Mogelijke oorzaken	Oplossing
De machine kan niet worden ingeschakeld.	Machine niet aangesloten op het elektriciteitsnet.	Sluit de machine op het elektriciteitsnet aan.
De pomp maakt veel lawaai.	Geen water in het reservoir.	Vul het waterreservoir en laat het circuit opnieuw vollopen (par. 4.5)
Er komt geen koffie uit de machine nadat de selectieknop (17) in de stand "☕" is gezet.	Filterhouder is verstopt.	Zet de selectieknop (17) in de stand "0". Zet de machine uit en wacht tot het is afgekoeld (circa 1 uur). Verwijder vervolgens de filterhouder en was het goed af. Als het probleem zich opnieuw voordoet, neem dan contact op met het servicecentrum.
De koffie is te koud.	De led (20) "klaar voor gebruik" was uit toen de selectieknop (17) in de stand "☕" werd gezet.	Wacht tot de led (20) gaat branden.
	Filterhouder niet geplaatst voor voorverwarming (hst. 5).	Verwarm de filterhouder voor.
	Koude kopjes.	Warm de kopjes voor met warm water.
Er komt geen schuim op de melk.	Geen geschikte melk: poedermelk, magere melk.	Gebruik volle melk.
Het lukt niet om een cappuccino te bereiden.	Pannarello is vuil.	Reinig de Pannarello zoals beschreven in Hst.10.
	Er is geen stoom meer in de waterketel.	Laad het circuit opnieuw (par. 4.5) en herhaal de handelingen beschreven in Hst.8.
De koffie loopt te snel door, er wordt geen schuim gevormd.	Te weinig koffie in de filterhouder.	Voeg koffie toe (hst. 5).
	Te grove maling.	Gebruik een andere melange (hst.6).
	Koffie oud of niet geschikt.	Gebruik een andere melange (hst.6).
	Koffiepad oud of niet geschikt.	Vervang de gebruikte koffiepad.
	Er mist een onderdeel in de filterhouder.	Controleer of alle onderdelen aanwezig en juist gemonteerd zijn.
De koffie komt niet of slechts druppelsgewijs naar buiten.	Geen water.	Vul het waterreservoir en laat het circuit opnieuw vollopen (par. 4.5)
	Te fijne maling.	Gebruik een andere melange (hst.6).
	Koffie aangedrukt in de filterhouder.	Maak de gemalen koffie los.
	Te veel koffie in filterhouder.	Doe minder koffie in de filterhouder.
	Knop (3) open.	Draai de knop (3) dicht.
	Kalkaanslag in machine.	Ontkalk de machine (hst.10).
	Filter in filterhouder verstopt.	Maak het filter schoon (hst.9).
Koffiepad niet geschikt.	Gebruik een ander type koffiepad.	
De koffie komt langs de rand naar buiten.	Filterhouder verkeerd in de centrale koffie-unit aangebracht.	Breng de filterhouder correct aan (hst.5).
	Bovenrand van filterhouder vuil.	Maak de rand van de filterhouder schoon.
	Koffiepad onjuist aangebracht.	Breng de koffiepad juist aan en zorg ervoor dat deze niet uit de filterhouder steekt.
	Te veel koffie in filterhouder.	Doe minder koffie in de filterhouder. Gebruik de maatlepel.

Voor storingen die niet in bovenstaande tabel te vinden zijn of als de geadviseerde oplossingen geen effect hebben, dient u contact op te nemen met een servicecentrum.

1 ALLMÄN INFORMATION

Kaffemaskinen är avsedd för beredning av 1 eller 2 koppar espressokaffe och kaffemaskinen har ett vridbart rör för utflöde av ånga och varmvatten. Kontrollerna på framsidan av apparaten är märkta med symboler som är enkla att tolka. Maskinen har tillverkats för användning i hemmet och inte för professionell oavbruten användning.



Varning. Inget ansvar tas för eventuella skador vid:

- Felaktig och oförutsedd användning;
 - Reparationer som inte har utförts hos auktoriserade servicecenter;
 - Manipulering av elkabeln;
 - Manipulering av någon maskinkomponent;
 - Användning av reservdelar och tillbehör som inte är original;
 - Brist på avkalkning och förvaring i lokaler under 0 °C.
- I dessa fall kommer garantin att upphävas.

1.1 För att underlätta läsningen



Varningstriangeln gör dig uppmärksam på alla anvisningar som är viktiga för användarens säkerhet. Följ anvisningarna noggrant för att undvika allvarliga skador!

Hänvisning till bilder, apparatens delar eller kontrolldelar, osv anges med nummer eller bokstäver. I detta fall hänvisar man till bilden.



Denna symbol framhäver den viktigaste informationen, för en bättre användning av maskinen.

Textens motsvarande bilder finns på manualens första sidor. Hänvisa till dessa sidor under läsningen av bruksanvisningen.

1.2 Användning av denna bruksanvisning

Förvara bruksanvisningen på ett säkert ställe och låt den medfölja kaffemaskinen om du överlåter den till andra användare. För ytterligare information eller om problem uppstår, vänd er till ett auktoriserat servicecenter.

2 TEKNISKA DATA

Tillverkaren förbehåller sig rätten att ändra produktens tekniska egenskaper.

Nominell spänning - Nominell effekt - Strömförsörjning
Se maskinens typskylt

Material stomme

Plast

Storlek (b x h x d) (mm)

210 x 300 x 280

Vikt

3,9 kg

Längd elkabel

1,3 m

Kontrollpanel

På framdel

Filterhållare

Trycksatt

Pannarello

Specialdel för cappuccino

Vattenbehållare

1,25 liter - Uttagbar

Pumptryck

15 bar

Kokare

I rostfritt stål

Säkerhetsanordningar

Termosäkring

3 SÄKERHETSBESTÄMMELSER



Låt aldrig strömförande delar komma i kontakt med vatten p.g.a. kortslutningsfara! Den upphettade ångan och det varma vattnet kan orsaka brännskador! Rikta aldrig ång-/varmvattenstrålen mot en kroppsdel. Hantera ång-/varmvattenpipen med varsamhet: risk för brännskador!

Förutsedd användning

Kaffemaskinen är endast avsedd för hushållsbruk. Tekniska ändringar av maskinen och all otillåten användning är förbjudna på grund av riskerna som dessa kan medföra! Apparaten har inte förutsetts för användning av personer (inklusive barn) med fysiska, mentala eller sensoriella funktionshinder eller med otillräcklig erfarenhet och/eller kompetens, förutom om de övervakas av en person som ansvarar för deras säkerhet eller om de har fått instruktioner om hur apparaten används.

Strömförsörjning

Koppla endast kaffemaskinen till ett lämpligt eluttag. Spänningen skall motsvara den som anges på apparatens typskylt.

Elkabel

Använd aldrig kaffemaskinen om elkabeln är skadad. Om elkabeln är skadad ska den bytas ut av tillverkaren eller av kundservice. Vik inte elkabeln eller placera den på vassa kanter, ovanför mycket varma föremål och skydda den mot olja. Bär eller dra inte i kaffemaskinen genom att hålla i elkabeln. Dra inte ut kontakten genom att dra i elkabeln. Rör inte kontakten med blöta händer.

Låt inte elkabeln hänga fritt från bord eller hyllor.

Skydd av andra personer

Håll barn under uppsyn för att undvika att de leker med apparaten.

Barn förstår inte faran med hushållsapparater. Håll maskinens emballagematerial utom räckhåll för barn.

Risk för brännskador

Undvik att riktiga ång- och/eller varmvattenstrålen direkt mot dig själv och/eller andra personer. Använd alltid de särskilt ämnade handtagen eller vridknapparna.

Avlägsna aldrig (ta bort) den trycksatta filterhållaren under bryggningen. Under brygggruppens uppvärmningsfas kan det uppstå stänk av hett vatten.

Brygg inte kaffe när maskinen är överhettad, alltså när lysdioderna "☺" och "☹" är tända samtidigt.

Placering

Ställ kaffemaskinen på en säker plats, där ingen kan slå omkull den eller skadas av den.

Hett vatten eller upphettad ånga kan komma ut: **risk för brännskador!**

Förvara inte kaffemaskinen vid en temperatur som understiger 0°C eftersom frost kan skada maskinen.

Använd inte kaffemaskinen utomhus.

Ställ inte maskinen på mycket varma ytor eller i närheten av öppna lågor för att undvika att maskinstommen smälter eller skadas.

Rengöring

Före rengöring av maskinen måste maskinen stängas av med knappen ON/OFF och kontakten måste dras ur eluttaget. Vänta även tills maskinen har kallnat. Ställ aldrig maskinen under vatten!

Det är absolut förbjudet att försöka utföra åtgärder inuti maskinen.

Använd inte vatten som har stått i vattenbehållaren under flera dagar för livsmedelsbruk. Rengör vattenbehållaren och fyll på den med friskt dricksvatten.

Plats för användning och underhåll

För att kaffemaskinen ska fungera korrekt och väl rekommenderar vi att:

- Ställa maskinen på en plan och jämn yta;
- Förvara kaffemaskinen i en miljö som är lagom ljus och hygienisk, samt som är försedd med ett lättillgängligt eluttag;
- Placera kaffemaskinen så att minimiavståndet från maskinens kanter är som på bilden (**Fig.A**).

Förvaring av maskinen

När maskinen har stått oanvänd under en längre period, stäng av maskinen och dra ut stickkontakten från väggen. Förvara maskinen på ett torrt ställe som är utom barns räckhåll. Skydda maskinen mot damm och smuts.

Reparationer / Underhåll

Vid skada, fel eller misstänkt fel efter ett fall, dra genast ut kontakten från eluttaget. Sätt aldrig på en skadad maskin. Endast auktoriserade servicecenter får utföra åtgärder och reparationer. Om dessa åtgärder inte utförs korrekt avsäger sig tillverkaren allt ansvar för eventuella skador.

Brandsläckning

Använd brandsläckare med koldioxid (CO₂) ifall brand uppstår. Använd inte vatten eller brandsläckningsmedel i pulverform.

Maskinens huvudsakliga delar (Sid.2)

- 1 Kontrollpanel
- 2 Lock till vattenbehållare
- 3 Vridknapp för varmvatten / ånga
- 4 Plats för tillbehör
- 5 Vattenbehållare
- 6 Koppstöd
- 7 Vattenuppsamlare + bricka (om sådan finns)
- 8 Brygggrupp
- 9 Ångrör (Pannarello)
- 10 Elkabel
- 11 Knapp ON/OFF
- 12 Trycksatt filterhållare
- 13 Mått för malt kaffe
- 14 Filter för malt kaffe (det enda för bryggning av 1 eller 2 koppar)
- 15 Adapter för kaffepods
- 16 Filter för kaffepods
- 17 Väljarratt
- 18 Lysdiod "maskin påslagen"
- 19 Lysdiod "ånga redo"
- 20 Lysdiod kaffe / vatten - "maskin redo"

4 INSTALLATION

För din egen och andras säkerhet bör de "Säkerhetsbestämmelser" som anges i kapitel 3 följas noggrant.

4.1 Emballage

Originalemballaget har skapats och tillverkats för att skydda maskinen under transporten. Det är tillrådligt att spara förpackningen för eventuella framtida transporter.

4.2 Försiktighetsåtgärder vid installationen

Innan du installerar maskinen, håll dig till följande säkerhetsföreskrifter:

- ställ maskinen på en säker plats;
- försäkra dig om att inga barn har möjlighet att leka med maskinen;
- undvik att placera maskinen på heta ytor eller i närheten av öppna lågor.

Kaffemaskinen är nu redo att anslutas till elnätet.

i **Obs: vi rekommenderar att rengöra komponenterna innan deras första användning och/eller när de har stått oanvända under en längre period.**

4.3 Anslutning av maskinen

! **Elektrisk ström kan vara farlig! På grund av det, följ alltid säkerhetsföreskrifterna noggrant. Använd aldrig skadade sladdar! Skadade sladdar och kontakter måste ersättas omedelbart av ett Auktoriserat Servicecenter.**

Apparatens spänning har ställts in i fabriken. Kontrollera att nätets spänning motsvarar de anvisningar som står på identifikationsskylten i botten på apparaten.

- Sätt in kontakten i ett vägguttag med lämplig spänning.

4.4 Vattenbehållare

- **(Fig.1A)** - Ta bort locket på vattenbehållaren (2) genom att lyfta upp det.
- **(Fig.1B)** - Ta ut vattenbehållaren (5).
- **(Fig.2)** - Skölj av vattenbehållaren och fyll på den med friskt vatten utan att överstiga den MAX-nivån som har markerats på vattenbehållaren.

! **Häll alltid och endast i friskt dricksvatten utan kolsyra i vattenbehållaren. Varmvatten samt**

övriga vätskor kan skada behållaren. Använd inte maskinen utan vatten: se till att det finns tillräckligt med vatten i vattenbehållaren.

- **(Fig.3A)** - Sätt tillbaka vattenbehållaren på dess rätta plats och sätt tillbaka locket (2).

! **Se till att behållaren är korrekt isatt i maskinen genom att trycka ordentligt tills det tar stopp (REFERENSMÄRKET I FIG.3B MÅSTE VARA HELT SYNLIGT) för att undvika att vatten läcker ut från botten.**

4.5 Laddning av kretsen

I början, efter att ånga har kommit ut eller efter att vattnet har tagit slut i behållaren, måste maskinens krets laddas om.

- Tryck på ON/OFF-knappen (11). Lysdioden (18) tänds och anger att maskinen är påslagen.
- **(Fig.4)** - Ställ en behållare under ångröret (Pannarellon).
- Öppna vridknappen (3) "varmvatten/ånga" genom att vrida den moturs.
- **(Fig.5)** - Sätt väljarratten (17) i läget "☕".
- Vänta tills ångröret (Pannarellon) släpper ut en jämn vattenstråle.
- **(Fig.5)** - Sätt väljarratten (17) i läget "☕".
- Stäng vridknappen (3) "varmvatten/ånga" genom att vrida den medurs. Ta bort behållaren.

4.6 Maskinen används för första gången eller har stått oanvänd under en längre period

Denna enkla åtgärd försäkrar en optimal bryggning och måste utföras:

- när maskinen startas för första gången;
- när maskinen har stått oanvänd ett längre tag (mer än 2 veckor).

i **Vattnet som kommer ut ska tömmas i en särskild slask och får inte användas för livsmedelsbruk. Om behållaren fylls på under cykeln, stoppa bryggningen och töm den innan bryggningen återupptas.**

- **(Fig.2)** - Skölj vattenbehållaren och fyll på den med friskt dricksvatten.
- **(Fig.4)** - Ställ en behållare under ångröret (Pannarellon). Öppna kranen (3) genom att vrida den moturs.
- **(Fig.5)** - Sätt väljarratten (17) i läget "☕".
- Låt hela vattenbehållarens innehåll utflöda genom ång-/varmvattenröret (Pannarellon). För att stoppa utflödet sätt väljarratten (17) i läget "☕" och stäng kranen (3) genom att vrida den medurs.

- (Fig.2) - Fyll på behållaren med friskt dricksvatten.
- (Fig.13-14) - Sätt in filterhållaren underifrån i bryggruppen (8) och vrid den från vänster till höger tills den låses på plats.
- (Fig.15) - Ställ en lämplig behållare under filterhållaren.
- (Fig.16) - Vrid väljarratten (17) till läget "☕" och låt allt vatten i behållaren utflöda.
- (Fig.17) - Innan vattnet tar slut helt, stoppa utflödet genom att föra väljarratten (17) till positionen "0".
- Fyll på behållaren på nytt och vänta tills lysdioden "maskin redo" (20) tänds.
- (Fig.19) - Ta bort filterhållaren från gruppen genom att vrida den från höger till vänster och skölj den med friskt dricksvatten.

Maskinen är nu redo. För detaljer om hur bryggningen av kaffe och utflödet av ånga fungerar hänvisar vi till respektive kapitel.

5 BRYGGNING AV KAFFE



Varning! Under bryggningen av kaffe är det förbjudet att ta bort den trycksatta filterhållaren genom att manuellt vrida den medurs. Risk för brännskador.

- Under denna fas kan lysdioden (20) "maskin redo" tändas och släckas. Detta är normalt och bör inte uppfattas som avvikande.
- Försäkra dig, vid första användningstillfället, om att vridknappen (3) för varmvatten/ånga är stängd och att maskinens vattenbehållare innehåller tillräckligt med vatten.
- Tryck på ON/OFF-knappen (11). Lysdioden (18) tänds och anger att maskinen är påslagen.
- Vänta till lysdiod (20) "maskin redo" tänds. Nu är maskinen redo för bryggning av kaffe.



Tillbehören för bryggning av kaffe placeras på en lämplig plats som har utformats särskilt för att göra dessa moment snabba och lätta. För måttet för det malda kaffet och/eller nödvändiga filter, lyft på locket (2) och ta vad du vill ha (Fig.35 och Fig.36)



Om det, efter att du har placerat väljarratten (17) i läget "☕", INTE kommer ut något kaffe, flytta väljarratten (17) till läget "0" och se tabellen "Felsökning" innan du tar bort filterhållaren.

5.1 Med malt kaffe

- (Fig.7) - Sätt in filter (14) i den trycksatta filterhållaren (12). Vid första användningen är filtret redan isatt.
- (Fig.13) - Sätt in filterhållaren underifrån i bryggruppen (8).
- (Fig.14) - Vrid filterhållaren från vänster till höger tills den låses på plats. Släpp handtaget på den trycksatta filterhållaren. Ett automatiskt system för nu lätt handtaget till vänster.
Denna rörelse garanterar att den trycksatta filterhållaren fungerar perfekt.
- (Fig.16) - Förvärm den trycksatta filterhållaren genom att vrida väljarratten (17) i läget "☕". Vattnet börjar nu att rinna ut ur den trycksatta filterhållaren (denna åtgärd behövs bara för den första koppen kaffe).
- (Fig.17) - Efter att ha låtit 50ml vatten rinna ut, sätt väljarratten (17) i läget "0" för att stoppa bryggningen.
- (Fig.19) - Ta bort filterhållaren från maskinen genom att vrida den från höger till vänster och töm vattnet som finns kvar. Med det särskilda filtret (14) som maskinen är utrustad med behöver man inte byta filter för att brygga en eller två koppar kaffe.
- (Fig.35) - Ta bort måttet från maskinen.
- (Fig.8) - Häll i 1-1,5 mått för att brygga en enkel kaffe eller 2 släta mått för en dubbel kaffe. Rengör filterhållarens kant från kafferester.
- (Fig.13) - Sätt in filterhållaren (12) i bryggruppen (8) underifrån.
- (Fig.14) - Vrid filterhållaren från vänster till höger tills den låses på plats.
- (Fig.15) - Ta fram **1 eller 2 förvärmade koppar** och placera dem under den trycksatta filterhållaren. Kontrollera att de är placerade precis under hålen som kaffet kommer ut genom.
- (Fig.14) - Vrid väljarratten (17) till läget "☕".
- (Fig.17) - När önskad mängd kaffe uppnåtts, vrid väljarratten (17) till läget "0" för att stoppa bryggningen av kaffe. Vänta några sekunder efter det att bryggningen har avslutats. Ta sedan ut kopporna med kaffe (Fig.18).
- (Fig.19) - Vänta några sekunder efter bryggningen, ta ut den trycksatta filterhållaren och töm den på kafferester.



Obs: i filterhållaren blir det kvar lite vatten. Detta är normalt och beror på filterhållarens egenskaper.



Viktigt: Filtret (14) måste hållas rent för att ett perfekt resultat ska uppnås. Rengör dagligen efter användning.

5.2 Med kaffepods

- (Fig.9) - Ta bort filtret för malt kaffe (14) från den trycksatta filterhållaren (12) med hjälp av en tesked.
- (Fig.10) - Sätt in adaptern för kaffepods (15) i den trycksatta filterhållaren (12), med den rundade delen vänd nedåt.
- (Fig.11) - Sätt därefter i filtret för kaffepods (16) i den trycksatta filterhållaren (12).
- (Fig.13) - Sätt in den trycksatta filterhållaren i brygggruppen (8) underifrån.
- (Fig.14) - Vrid filterhållaren från vänster till höger tills den låses på plats. Släpp handtaget på den trycksatta filterhållaren. Ett automatiskt system för nu lätt handtaget till vänster. Denna rörelse garanterar att den trycksatta filterhållaren fungerar perfekt.
- (Fig.16) - Förvärm den trycksatta filterhållaren genom att vrida väljarratten (17) till läget "☕". Vattnet börjar nu att rinna ut ur den trycksatta filterhållaren (denna åtgärd behövs bara för den första koppen kaffe).
- (Fig.17) - Efter att ha låtit 50ml vatten rinna ut, sätt väljarratten (17) i läget "☐" för att stoppa bryggningen.
- (Fig.19) - Ta bort den trycksatta filterhållaren från maskinen genom att vrida den från höger till vänster och töm vattnet som finns kvar.
- (Fig.12) - Sätt in kaffepoden i filterhållaren. Se till att podsens papper inte sticker ut från filterhållaren.
- (Fig.13) - Sätt in den trycksatta filterhållaren i brygggruppen (8) underifrån.
- (Fig.14) - Vrid filterhållaren från vänster till höger tills den låses på plats.
- Ta **1 förvärm kopp** och placera den under filterhållaren. Kontrollera att den är placerad precis under hålen som kaffet kommer ut genom.
- (Fig.16) - Vrid väljarratten (17) till läget "☕".
- (Fig.17) - När önskad mängd kaffe har uppnåtts, vrid väljarratten (17) till läget "☐" för att stoppa bryggningen av kaffe. Ta ut kaffekoppen.
- (Fig.19) - Vid slutet av bryggningen, vänta några sekunder, ta bort filterhållaren och släng den använda podsen.

i **Viktigt: Filtret (16) och adaptern (15) måste hållas rena för att ett perfekt resultat ska uppnås. Rengör dagligen efter användning.**

6 VAL AV KAFFE - REKOMMENDATIONER

Generellt sätt kan man använda alla kaffetyper som finns tillgängliga på marknaden. Men kaffe är trots allt en naturprodukt och dess smak kan skilja sig åt beroende på ursprung och blandning. Vi rekommenderar därför att testa olika typer, tills du hittar den som du tycker bäst om.

För bästa resultat rekommenderas det att använda blandningar som är gjorda för espressomaskiner. Kaffet ska alltid utflöda med jämn stråle, utan att droppa, från den trycksatta filterhållaren.

Hastigheten av kaffeutflödet kan modifieras genom att försiktigt byta kaffedosen i filtret och/eller använda kaffe med en annan malningsgrad.

För ett bättre resultat i koppen och för att underlätta rengöring och förberedning rekommenderar Saeco att använda portionsförpackade kaffepods av märket ESE.



⚠ INNAN DU UTFÖR NÅGON ÅTGÄRD SOM BERÖR UTFLÖDET AV ÅNGA ELLER VARMVATTEN, KONTROLLERA ATT ÅNGRÖRET (PANNARELLON) ÄR RIKTAT ÖVER VATTENUPPSAMLAREN.

7 VARMVATTEN

⚠ Risk för brännskador! I början av utflödet kan det uppstå små stänk av varmvatten. Ångröret kan uppnå höga temperaturer: undvik att vidröra röret direkt med händerna.

- Under denna fas kan lysdioden (20) "maskin redo" tändas och släckas. Detta är normalt och bör inte uppfattas som avvikande.
- Försäkra dig, vid första användningstillfället, om att vridknappen (3) för varmvatten/ånga är stängd och att maskinens vattenbehållare är fylld med tillräckligt med vatten.
- Tryck på ON/OFF-knappen (11). Den röda lysdioden (18) tänds och anger att maskinen är påslagen.
- Vänta till lysdioden (20) "maskin redo" tänds. Nu är maskinen redo.
- (Fig.21) - Ställ en behållare eller en tekopp under ångröret (Pannarellon).
- (Fig.21) - Öppna vridknappen (3) genom att vrida den moturs.
- (Fig.22) - Sätt väljarratten (17) i läget "☕".

- (Fig.23) - När du har fått ut önskad mängd varmvatten, sätt väljarratten (17) i läget "0".
- (Fig.24) - Stäng vridknappen (3) genom att vrida den medurs.
- Ta bort behållaren med varmvatten.

8 ÅNGA / CAPPUCCINO



Risk för brännskador! I början av utflödet kan det uppstå små stänk av varmvatten. Ångröret kan uppnå höga temperaturer: undvik att vidröra röret direkt med händerna.



Varning! Brygg inte kaffe när ångfunktionen har valts eftersom temperaturen är för hög och det finns risk för brännskador.



Varning! Under utflödet av ånga är det förbjudet att ta bort filterhållaren genom att manuellt vrida den medurs. Risk för brännskador! Filterhållaren kan tas bort först efter det att väljarratten (17) har satts i läget "0" och maskinen har kallnat med hjälp av proceduren som beskrivs i avsnittet 4.5.

- Under denna fas kan lysdioden (20) "maskin redo" tändas och släckas. Detta är normalt och bör inte uppfattas som avvikande.
- Försäkra dig, vid första användningstillfället, om att vridknappen (3) för varmvatten/ånga är stängd och att maskinens vattenbehållare är fylld med tillräckligt med vatten.
- Tryck på ON/OFF-knappen (11). Lysdioden (18) tänds och anger att maskinen är påslagen.
- Vänta tills lysdioden (20) "maskin redo" tänds.
- (Fig.25) - Sätt väljarratten (17) i läget "0". Lysdioden (20) släckts.
- Vänta tills lysdioden (19) tänds. Nu är maskinen redo för utflöde av ånga.
- (Fig.26) - Ställ en behållare under ångröret.
- (Fig.267) - Öppna vridknappen (3) för ett ögonblick så att det vatten som är kvar i ångröret (Pannarellon) rinner ut. Efter en kort stund kommer det ut ånga.
- (Fig.27) - Stäng vridknappen (3) och ta bort behållaren.
- Fyll på behållaren som ska användas för beredning av cappuccino med kall mjölk till 1/3.



Använd kall mjölk för ett bättre resultat

- (Fig.28) - Sänk ner ångröret i mjölken och öppna vridknappen (3) genom att vrida den moturs. Roter mjölkbehållaren långsamt, upp och ner, så att all mjölk värms upp.



Det rekommenderas att inte låta utflödet vara mer än 60 sekunder.

- När utflödet är klart, stäng vridknappen (3) genom att vrida den medurs. Ta ut koppen med den skummade mjölken.
- (Fig.30) - Sätt väljarratten (17) i läget "0". Om båda lysdioderna "☕" och "☞" är tända är maskinens temperatur för hög för att kunna brygga kaffe.
- Fortsätt med laddning av kretsen såsom beskrivs i avsnitt 4.5 för att göra maskinen driftklar.



Obs: maskinen är driftklar när lysdioden ☕ "maskin redo" lyser stadigt.



Obs: om man inte lyckas brygga en cappuccino enligt beskrivningen måste man ladda om kretsen såsom beskrivs i avsnitt 4.5 och därefter upprepa åtgärderna.



Samma tillvägagångssätt kan användas vid uppvärmning av övriga drycker.

- Rengör ångröret med en fuktig trasa efter detta moment.

9 ENERGIBESPARING

Maskinen har utformats för att vara energisparande. Maskinen stängs av automatiskt efter 9 minuters inaktivitet.

För att starta maskinen räcker det att trycka på ON/OFF-knappen (11). Lysdioden (18) "maskin redo" tänds.

Vänta tills lysdioden (20) "maskin redo" tänds.

10 RENGÖRING

Underhåll och rengöring kan endast utföras när maskinen har kallnat och kopplats ur elnätet.

- Ställ inte maskinen i vatten och rengör inte några av komponenterna i diskmaskin.
- Använd inte etanol, lösningsmedel och/eller aggressiva kemiska medel.
- Vi rekommenderar en daglig rengöring av vattenbehållaren och att fylla på den med friskt dricksvatten.
- **(Fig.31-33)** - Dagligen efter uppvärmning av mjölken: avlägsna Pannarellons ytterdel och rengör den med friskt dricksvatten.
- **(Fig.31-32-33)** - Ångröret ska rengöras varje vecka. För att utföra detta moment, gör följande:
 - avlägsna Pannarellons ytterdel (för en god rengöring);
 - dra av Pannarellons överdel från ångröret;
 - rengör Pannarellons överdel med friskt dricksvatten;
 - rengör ångröret med en fuktig trasa och avlägsna eventuella mjölkrester;
 - sätt tillbaka ångrörets överdel (försäkra er om att den är ordentligt insatt);Sätt tillbaka Pannarellons ytterdel.
- **(Fig.34)** - Töm och rengör droppuppsamlaren dagligen.
- Använd en trasa som har fuktats med vatten för att rengöra apparaten.
- **(Fig.20)** - För att rengöra den trycksatta filterhållaren, gör som följer:
 - **(Fig.9)** - ta bort filtret, rengör det noggrant med varmt vatten.
 - ta bort adaptern (om sådan finns), rengör den noggrant med varmt vatten.
 - rengör den trycksatta filterhållaren invändigt.
- Torka inte maskinen och/eller dess komponenter i mikro vågsugn och/eller i vanlig ugn.
- **(Fig.35-36)** - Rengör platsen för tillbehören varje vecka med en fuktig trasa för att avlägsna eventuella kafferester och damm.

i **Obs: rengör inte den trycksatta filterhållaren i diskmaskin.**

11 AVKALKNING

Kalkbildning är normal vid användning av apparaten. Avkalkning måste utföras varje eller varannan månad under maskinens användning och/eller när en minskning av vattenflödet uppmärksammas. Använd endast avkalkningsmedlet Saeco.

i **Om anvisningarna skiljer sig åt ska bruksanvisningen tas i anspråk i första hand och anvisningar som berör tillbehör och/eller material som säljs separat i andra hand.**

i **Använd avkalkningsmedlet Saeco (Fig.B). Produkten har utarbetats för att hålla maskinens prestanda och funktionalitet på en optimal nivå under maskinens hela livslängd, samt, om den används på rätt sätt, för att undvika försämringar hos den bryggda slutprodukten. Innan avkalkningscykeln inleds, se till att: VATTENFILTRET HAR TAGITS BORT om sådant används.**

! **Drick inte av avkalkningsmedlet och bryggda drycker innan cykeln har avslutats. Använd absolut inte vinäger som avkalkningsmedel.**

- 1 **(Fig.13-14)** - Sätt in filterhållaren underifrån i brygggruppen (8) och vrid den från vänster till höger tills den låses på plats.
- 2 **(Fig.1B)** - Lyft ut vattenbehållaren och töm den på vatten.
- 3 **(Fig.2)** - Häll **HALVA** innehållet i flaskan med koncentrerat Saeco avkalkningsmedel i maskinens vattenbehållare och fyll på den med friskt dricksvatten upp till MAX-nivån.
- 4 Sätt på maskinen genom att trycka på ON/OFF-knappen (11). Lysdioden (18) tänds.
(Fig.21) - Låt 2 koppar vatten (cirka 150 ml vardera) rinna ut från ång-/varmvattenröret (såsom anges i kapitel 7 i bruksanvisningen). Stäng sedan av maskinen med hjälp av ON/OFF-knappen (11). Lysdioden (18) släcks
- 5 Låt avkalkningsmedlet verka i 15-20 minuter med maskinen avstängd.
- 6 Sätt på maskinen genom att trycka på ON/OFF-knappen (11).
(Fig.21) - Fyll 2 koppar (cirka 150 ml vardera) med vatten från ång-/varmvattenröret (såsom beskrivs i kapitel 7 i bruksanvisningen). Stäng sedan av maskinen genom att trycka på ON/OFF-knappen (11) och låt den vara avstängd i 3 minuter.
- 7 Upprepa momenten i **punkt 6** tills vattenbehållaren har tömts helt.
- 8 **(Fig.2)** - Skölj vattenbehållaren med friskt dricksvatten och fyll på den helt.
- 9 Ställ en behållare under filterhållaren.
- 10 Sätt på maskinen genom att trycka på ON/OFF-knappen (11). Vrid väljarratten (17) till läget "☕" och låt hela behållarens innehåll rinna igenom filterhållaren. För att

stoppa utflödet, sätt väljarratten (17) i läget "0".

- 11 **(Fig.2)** - Fyll på behållaren med friskt dricksvatten igen.
(Fig.21) - Ställ en rymlig behållare under ångröret (Pan-narellon). Öppna kranen för utflöde av vatten (3) genom att vrida den moturs.
(Fig.22) - Vrid väljarratten (17) till läget "☕" och låt hela innehållet från behållaren rinna igenom ång-/varmvat-tenröret.
- 12 **(Fig.23)** - Efter utflödet av vatten, sätt väljarratten (17) i läget "0" för att stoppa utflödet.
(Fig.24) - Stäng kranen för utflöde av vatten (3) genom att vrida den medurs.
- 13 Gör om momenten från **punkt (8)** med sammanlagt 4 be-hållare.
- 14 **(Fig.19)** - Ta bort filterhållaren från gruppen genom att vrida den från höger till vänster och skölj den med friskt dricksvatten.

Avkalkningscykeln är nu klar.

(Fig.2) - Fyll på behållaren med friskt dricksvatten igen. Om nödvändigt, utför laddning av kretsen såsom beskrivs i avsnitt 4.5.

i Avkalkningsmedlet ska bortskaffas enligt tillverkarens instruktioner och/eller gällande normer i användarlandet.

12 BORTSKAFFANDE

- Sätt oanvända apparater ur funktion
- Dra ur kontakten från eluttaget och frångkoppla elkabeln.
- Ta apparaten till en lämplig avfallssortering när dess livslängd löpt ut.

Produkten är förenlig med Eu-direktivet 2002/96/EG.



Symbolen  på produkten eller på produktens förpackning indikerar att produkten inte får behandlas som hushålls-avfall utan ska lämnas in på en lämplig avfallssorteringsstation för återvinning av elektrisk och elektronisk utrustning. Genom att se till att produkten skaffas bort på rätt sätt bidrar du till att motverka möjliga negativa bieffekter på miljön och hälsan som en oriktig avfallshantering av produkten kan orsaka. För mer detaljerad information om återvinningen av denna produkt, var god kontakta din kommun, din hushållsavfallsservice eller affären där du köpte produkten.

13 FELSÖKNING

Skada	Möjliga orsaker	Åtgärd
Maskinen sätts inte igång.	Maskinen är inte kopplad till elnätet.	Koppla maskinen till elnätet.
Pumpen är mycket högljudd.	Vatten saknas i vattenbehållaren	Fyll på med vatten och ladda kretsen (avsnitt 4.5)
Det kommer inte ut något kaffe efter att väljarratten (17) har satts i läget "☕".	Filterhållaren är tilltäppt.	Sätt tillbaka väljarratten (17) i läget "☕". Stäng av maskinen och vänta tills den har kallnat (ungefär 1 timme). Ta därefter bort filterhållaren och rengör den noggrant. Om problemet uppstår igen, kontakta servicecenter.
Kaffet är för kallt.	Lysdioden (20) "maskin redo" var släckt när väljarratten (17) sattes i läget "☕".	Vänta tills lysdioden (20) tänds.
	Filterhållaren är inte isatt för förvärmningen (kap. 5).	Förvärm filterhållaren.
	Kalla koppar.	Förvärm kopporna med varmt vatten.
Det bildas inget mjölkskum.	Olämplig mjölk: pulvermjölk, lättmjölk.	Använd helmjölk.
Det går inte bereda en cappuccino.	Pannarellon är smutsig.	Rengör Pannarellon såsom beskrivs i kap.10.
	Det finns ingen mer ånga i kokaren.	Ladda om kretsen (avsnitt 4.5) och upprepa åtgärderna som beskrivs i Kap.8.
Kaffet rinner ut för fort och inget skum bildas.	För lite kaffe i filterhållaren.	Tillsätt kaffet (kap. 5).
	Malningen är för grov.	Använd en annan blandning (kap.6).
	Gammalt eller inte lämpligt kaffe.	Använd en annan blandning (kap.6).
	Gammal eller inte lämplig pod.	Byt ut den använda podsen.
	Det saknas en komponent i filterhållaren.	Kontrollera att alla komponenter finns och är korrekt monterade.
Kaffet rinner inte ut eller bara droppar ut.	Vatten saknas.	Fyll på med vatten och ladda kretsen (avsnitt 4.5)
	Malningen är för fin.	Använd en annan blandning (kap.6).
	Kaffet är för pressat i filterhållaren.	Ta bort det malda kaffet.
	För mycket kaffe i filterhållaren.	Minska på kaffemängden i filterhållaren.
	Vridknappen (3) är öppen.	Stäng vridknappen (3).
	Maskinen är förkalkad.	Utför en avkalkning av maskinen (kap.10).
	Filtret i filterhållaren är tilltäppt.	Rengör filtret (kap.9).
	Podsen är inte lämplig.	Byt till en annan typ av pod.
Kaffet rinner ut längs kanterna.	Filterhållaren är dåligt isatt i bryggruppen.	Sätt i filterhållaren korrekt (kap.5).
	Övre kanten på filterhållaren är smutsig.	Rengör kanten på filterhållaren.
	Podsen har satts i på fel sätt.	Sätt i podsen korrekt och se till att den inte sticker ut från filterhållaren.
	För mycket kaffe i filterhållaren.	Minska på kaffemängden med måttet.

Kontakta ett servicecenter för skador som inte finns med i tabellen ovan eller om åtgärderna som har föreslagits inte löser problemen.

1 GENERELL INFORMASJON

Denne kaffemaskinen er egnet for tilberedning av 1 eller 2 kopper espressokaffe. Den er utstyrt med et regulerbart rør for uttak av damp og varmt vann. Betjeningsknappene på apparatets framside er merket med symboler som er enkle å forstå. Maskinen er designet for bruk i hjemmet og er ikke egnet til noen form for profesjonell kontinuerlig bruk.



Advarsel. Produsenten påtar seg ikke ansvar for eventuelle skader ved tilfeller av:

- Feilaktig bruk eller bruk som ikke er i tråd med det maskinen er laget for
- Reparasjoner som ikke er utført av autoriserte serviceverksteder
- Skader påført strømkabelen
- Skader påført en hvilken som helst del av maskinen
- Bruk av uoriginale reservedeler eller tilbehør
- Manglende avkalking og oppbevaring på steder med temperatur under 0°C

I alle disse tilfellene bortfaller garantien.

1.1 For å forenkle avlesingen



Varseltrekanten indikerer alle instruksjoner som er viktige for brukerens sikkerhet. Følg disse indikasjonene nøye for å unngå alvorlige skader!

Referansene til illustrasjoner av apparatets deler, betjenings-elementer osv. er indikert med nummer eller bokstaver; i dette tilfelle henvises det til illustrasjonen.



Dette symbolet fremhever den informasjonen som skal tas spesielt hensyn til for at maskinen skal fungere best mulig.

Illustrasjonene som er tilknyttet teksten finnes på de første sidene i bruksanvisningen. Studer disse sidene mens du leser bruksanvisningen.

1.2 Bruk av denne bruksanvisningen

Oppbevar denne bruksanvisningen på et sikkert sted, og husk å legge den ved kaffemaskinen hvis en annen person skal bruke den.

For ytterligere informasjon eller i tilfelle av problemer henviser vi til autoriserte serviceverksteder.

2 TEKNISKE DATA

Produsenten forbeholder seg retten til å endre produktets tekniske egenskaper.

Nominell spenning - nominell effekt - strømforsyning
Se merkeplaten på apparatet

Materialet i hoveddelen

Plast

Mål (l x h x d) (mm)

210 x 300 x 280

Vekt

3,9 kg

Kabellengde

1,3 m

Betjeningspanel

På forsiden

Filterholder

Trykksatt

Pannarello

Spesielt for cappuccinoer

Vannbeholder

1,25 liter - Kan trekkes ut

Pumpetrykk

15 bar

Kokeenhet

Rustfritt stål

Sikkerhetsinnretninger

Termosikring

3 SIKKERHETSNORMER



La aldri noen av de strømførende delene komme i kontakt med vann: Fare for kortslutning! Overopphetet damp og varmt vann kan føre til forbrenninger!

Retts aldri damp- eller vannspruten mot noen deler av kroppen, og vær forsiktig når du tar på damp-/varmtvannstuten: Fare for forbrenning!

Bruksområde

Kaffemaskinen er kun laget for bruk i hjemmet. Alle tekniske endringer og all upassende bruk er ulovlig, da det vil kunne medføre risiko! Apparatet er ikke beregnet for bruk av personer (barn inkludert) med reduserte fysiske, mentale eller sansemessige evner, eller med utilstrekkelig erfaring og/eller kompetanse, med mindre de overvåkes av en person som er ansvarlig for deres sikkerhet, eller de får tilstrekkelig opplæring i bruken av apparatet.

Strømforsyning

Koble kaffemaskinen kun til et egnet strømuttak. Nettspenningen må stemme overens med spenningen indikert på apparatets merkeplate.

Strømkabel

Bruk aldri kaffemaskinen hvis strømkabelen er skadet. Hvis strømkabelen er skadet, må den skiftes ut av produsenten eller av produsentens serviceverksted. Ikke la strømkabelen ligge over hjørner eller skarpe kanter eller over svært varme gjenstander og beskytte kabelen mot oljesprut.

Ikke bruk kabelen til å flytte eller dra i kaffemaskinen. Ikke trekk ut støpselet ved å dra i kabelen eller ta på kabelen med våte hender.

Unngå at strømkabelen henger ned fra bord eller hyller.

Beskyttelse av andre personer

Hold barn under oppsyn for å hindre at de leker med apparatet. Barn forstår ikke faren forbundet med elektriske husholdningsapparater. Hold alt emballasjemateriale utenfor barns rekkevidde.

Fare for forbrenning

Unngå å vende den overopphetede varmtvanns-/dampspruten mot deg selv eller andre. Bruk alltid håndtakene eller bryterne. Løsne eller fjern aldri den trykksatte filterholderen mens et kaffeuttak pågår. Under uttaksenhets oppvarmingsfase kan det lekke ut noen dråper med varmt vann.

Ta ikke ut kaffe når maskinen har høy temperatur, dvs. når ledene "☺" og "☹" lyser samtidig.

Plassering

Plasser kaffemaskinen på et sikkert sted, hvor ingen vil kunne velte den eller bli skadet av den.

Varmt vann eller damp kan lekke ut: **Fare for forbrenning!** Oppbevar aldri maskinen ved temperaturer under 0°C, da det er fare for at frost vil kunne skade maskinen.

Ikke bruk kaffemaskinen utendørs.

Ikke plasser maskinen på svært varme overflater og/eller i nærheten av åpen flamme, dette for å unngå at kledningen smelter eller på annen måte skades.

Rengjøring

Før du rengjør maskinen må du koble den fra ved hjelp av tasten ON/OFF, og deretter trekke støpselet ut av stikkontakten. I tillegg må du vente til maskinen er avkjølt. Senk aldri maskinen ned i vann!

Det er strengt forbudt å forsøke å gjøre noe på innsiden av maskinen.

Du må ikke bruke vannet som har blitt værende i beholderen i noen dager til matlaging. Vask beholderen og fyll den med friskt drikkevann.

Sted egnet til bruk og vedlikehold

For at kaffemaskinen skal fungere korrekt anbefales følgende:

- Velg et underlag som er helt jevnt;
- Velg et sted som er tilstrekkelig opplyst, hygienisk og med en stikkontakt lett tilgjengelig;
- La det være en minimumsavstand mellom veggene og maskinen som angitt i figuren (**Fig. A**).

Oppbevaring av maskinen

Når maskinen ikke er i bruk over lengre tid, skal den kobles fra ved å ta støpselet ut av strømkontakten. Oppbevar på et tørt sted, utenfor barns rekkevidde. Beskytt maskinen mot støv og skitt.

Reparasjon/vedlikehold

Ta straks støpselet ut av kontakten ved skader, defekter eller mistanke om defekter etter et fall. Bruk aldri maskinen hvis den er skadet. Kun autoriserte serviceverksteder kan foreta inngrep og reparasjoner. Produsenten fraskriver seg ethvert ansvar i tilfeller av inngrep utført på feil måte.

Brannvern

I tilfelle brann, bruk brannslukningsapparater med karbondioksid (CO₂). Ikke bruk vann eller pulverapparater.

Tegnforklaring for maskinens deler (S. 2)

- 1 Betjeningspanel
- 2 Løkk til vannbeholder
- 3 Velger til varmtvann / damp
- 4 Plass til tilbehør
- 5 Vannbeholder
- 6 Koppeplate
- 7 Dråpesamler + rist (hvis forutsatt)
- 8 Uttaksenhet for kaffe
- 9 Dampørør (Pannarello)
- 10 Strømkabel
- 11 ON/OFF-tast
- 12 Trykksatt filterholder
- 13 Måleskje for malt kaffe
- 14 Filter for malt kaffe (kun for uttak av 1 eller 2 kaffer)
- 15 Adapter til kaffefilter i kapsler
- 16 Filter for kaffe i kapsler
- 17 Velger
- 18 Led-lys for "påslått maskin"
- 19 Led-lys for "klar for damputtak"
- 20 Led-lys for kaffe/vann - "maskinen er klar"

4 INSTALLASJON

For din egen og andres sikkerhet må du alltid ta hensyn til instruksjonene i kapittel 3 som gjelder "Sikkerhetsnormer".

4.1 Emballasje

Originalemballasjen er utformet og laget for å beskytte maskinen under frakt. Vi anbefaler at du tar vare på emballasjen for eventuell framtidig transport.

4.2 Forholdsregler for installasjon

Før du installerer kaffemaskinen må du overholde følgende sikkerhetsregler:

- Plasser maskinen på et sikkert sted
- Forsikre deg om at det ikke vil være mulig for barn å leke med maskinen
- Unngå å plassere maskinen på svært varme overflater og/eller i nærheten av åpne flammer

Kaffemaskinen er nå klar for å bli koblet til strømmettet.

i **Merk: Det anbefales å rengjøre delene før første bruk og/eller etter en periode der maskinen ikke har vært i bruk.**

4.3 Tilkobling av maskinen

! **Elektrisk strøm kan være farlig! Av denne grunn er det ekstremt viktig å overholde sikkerhetsnormene nøye. Bruk aldri skadede ledninger! Skadede ledninger og kontakter må skiftes ut med en gang av autoriserte serviceverksteder.**

Apparatets spenning er blitt innstilt av fabrikkene. Kontroller at strømmettets spenning stemmer overens med indikasjonene på identifikasjonsplaten som finnes på undersiden av apparatet.

- Sett støpselet inn i en veggkontakt med egnet spenningsførsel.

4.4 Vannbeholder

- **(Fig. 1A)** - Fjern vannbeholderens lokk (2) ved å løfte det av.
- **(Fig. 1B)** - Trekk ut vannbeholderen (5).
- **(Fig. 2)** - Skyll den og fyll den med friskt drikkevann. Ikke overstig nivået (MAX) indikert på beholderen.

! **Vannbeholderen skal kun fylles med friskt drikkevann uten kullsyre. Varmt vann og andre væsker vil kunne skade beholderen. Ikke start maskinen uten vann: Kontroller at det er nok vann i beholderen.**

- **(Fig. 3A)** - Sett inn beholderen, forsikre deg om at den plasseres korrekt, og sett på lokket (2).

! **Sørg for at vannbeholderen er godt innsatt på maskinen ved å skyve den helt helt til man hører den klikke på plass (REFERANSEPUNKTET I FIGUR 3B MÅ VÆRE HELT SYNLIG) for å unngå at vann kommer ut nederst.**

4.5 Oppfylling av kretsen

I begynnelsen, etter damputtaket, eller når det er tomt for vann i beholderen, må maskinkretsen fylles opp.

- Trykk på tasten ON/OFF (11). Led-lyset (18) tennes for å varsle om at maskinen er på.
- **(Fig. 4)** - Plasser en beholder under damprøret (Pannarello).
- Åpne velgeren (3) "varmt vann/damp" ved å vri den mot venstre.
- **(Fig. 5)** - Flytt velgeren (17) til posisjonen "☕".
- Vent til det kommer ut en jevn vannstråle fra damprøret (Pannarello).
- **(Fig. 5)** - Flytt velgeren (17) til posisjon "☕".
- Steng velgeren (3) "varmt vann/damp" ved å vri den med klokken. Fjern beholderen.

4.6 Første gangs bruk eller etter en periode der maskinen ikke har vært i bruk

Denne enkle operasjonen vil garantere deg et optimalt kaffeuttak og den må gjennomføres:

- Ved første gangs bruk
- Når maskinen har stått ubrukt over lengre tid (mer enn 2 uker)

i **Vannet som kommer ut må tømmes på et egnet sted og ikke brukes til matlaging. Hvis beholderen skulle bli full mens syklusen pågår, stopp kaffeuttaket og tøm den før operasjonen fortsetter.**

- **(Fig. 2)** - Skyll beholderen grundig og fyll den med friskt drikkevann.
- **(Fig. 4)** - Plasser en beholder under damprøret (Pannarello). Åpne kranen (3) ved å vri den mot klokken.
- **(Fig. 5)** - Flytt velgeren (17) til posisjon "☕".
- Før alt innholdet i vannbeholderen ut via damp-/varmtvannsrøret (Pannarello); for å avslutte kaffeuttaket, flytt

velgeren (17) til posisjon "☕" og steng kranen (3) ved å vri den med klokken.

- (Fig.2) - Fyll beholderen med friskt drikkevann.
- (Fig.13-14) - Sett filterholderen inn i uttaksenheten (8) fra undersiden, og vri den fra venstre mot høyre helt til den blokkeres.
- (Fig.15) - Sett en passende beholder inn under filterholderen.
- (Fig.16) - Flytt velgeren (17) til posisjon "☕" og før alt vannet ut fra vannbeholderen.
- (Fig.17) - Før det er helt tomt for vann, skal uttaket stoppes ved å flytte velgeren (17) til posisjon "☕".
- Fyll opp beholderen på nytt og vent til led-lyset "maskinen er klar" (20) tennes.
- (Fig.19) - Fjern filterholderen fra enheten ved å vri den fra høyre mot venstre og skyll den med friskt drikkevann.

Maskinen er nå klar til bruk; for funksjonsinformasjon som gjelder kaffe- og damputtak henvises det til de aktuelle kapitlene.

5 KAFFEUTTAK



Advarsel! Det er forbudt å trekke ut den trykksatte filterholderen ved å vri den manuelt mot høyre mens et kaffeuttak pågår. Fare for forbrenning.

- Når denne operasjonen pågår, kan led-lyset (20) "maskinen er klar" slå seg av og på; denne type funksjon skal betraktes som normal og er ikke en uregelmessighet.
- Forsikre deg om at velgeren (3) for varmt vann/damp er stengt og at maskinens vannbeholder inneholder tilstrekkelig vann før maskinen tas i bruk.
- Trykk på tasten ON/OFF (11). Led-lyset (18) tennes for å varsle om at maskinen er på.
- Vent til led-lyset (20) "maskinen er klar" tennes. Maskinen er nå klar til å utføre et kaffeuttak.



Tilbehøret for kaffeuttak finnes på et sted som har blitt designet spesielt for dette formål for å gjøre disse operasjonene enkle og raskt tilgjengelig. For å finne måleskjeen for den malte kaffen og/eller nødvendige filter, løft opp lokket (2) og ta ut det du ønsker (Fig. 35 og Fig. 36)



Hvis det, etter at du har plassert velgeren (17) i posisjonen "☕" IKKE kommer ut kaffe, flytt velgeren (17) i posisjonen "☕" og se tabellen "Problemløsning" før du fjerner filterholderen.

5.1 Med malt kaffe

- (Fig.7) - Sett filteret (14) inn i den trykksatte filterholderen (12); ved første gangs bruk er filteret allerede satt inn.
- (Fig.13) - Sett filterholderen inn i uttaksenheten (8) fra undersiden.
- (Fig.14) - Vri filterholderen fra venstre mot høyre helt til den blokkeres. Slipp den trykksatte filterholderens håndtak. Et automatisk system vil nå føre håndtaket litt mot venstre.
Denne bevegelsen garanterer at den trykksatte filterholderen fungerer perfekt.
- (Fig.16) - Forvarm den trykksatte filterholderen ved å flytte velgeren (17) til posisjon "☕"; vannet begynner å renne ut fra den trykksatte filterholderen (denne operasjonen er kun nødvendig for den første kaffen).
- (Fig.17) - Etter at 50 ml vann har rent ut, skal velgeren (17) flyttes til posisjonen "☕" for å stoppe uttaket.
- (Fig.19) - Ta filterholderen av maskinen ved å vri den fra høyre mot venstre og tøm ut det gjenværende vannet. Med maskinens spesielle filter (14), er det ikke nødvendig å skifte filter for å få en eller to kaffekopper.
- (Fig. 35) - Ta måleskjeen ut av maskinen.
- (Fig.8) - Fyll i 1-1,5 måleskjeer for en enkelt kaffe eller 2 fulle måleskjeer for en dobbel kaffe; rengjør kanten på filterholderen for kafferester.
- (Fig.13) - Sett filterholderen (12) inn i uttaksenheten (8) fra undersiden.
- (Fig.14) - Vri filterholderen fra venstre mot høyre helt til den blokkeres.
- (Fig.15) - Ta ut **1 eller 2 forvarmede kopper** og plasser dem under den trykksatte filterholderen; kontroller at de er korrekt plassert under hullene der kaffen kommer ut.
- (Fig.14) - Vri velgeren (17) til posisjon "☕".
- (Fig.17) - Når du har oppnådd ønsket kaffemengde vrir du velgeren (17) til posisjonen "☕" for å stanse kaffeuttaket. Vent noen sekunder etter at uttaket er avsluttet; ta ut kaffekoppene (Fig.18).
- (Fig.19) - Vent noen sekunder etter at kaffeuttaket er avsluttet, trekk ut trykksatte filterholderen og tøm den for rester.



Merk: En liten mengde vann blir værende i filterholderen; dette er normalt og skyldes filterholderens egenskaper.



Viktig merknad: Filteret (14) må holdes rent for å garantere et perfekt resultat. Vask dem daglig etter bruk.

5.2 Med kaffekapsler

- **(Fig.9)** - Ta filteret for malt kaffe (14) ut av den trykksatte filterholderen (12) ved hjelp av en liten teskje.
- **(Fig.10)** - Sett adapteren for kaffekapsler (15) inn i den trykksatte filterholderen (12), med den avrundede delen vendt nedover.
- **(Fig.11)** - Deretter skal filteret for kapsler (16) settes inn i den trykksatte filterholderen (12).
- **(Fig.13)** - Sett den trykksatte filterholderen inn i uttaksenheten (8) fra undersiden.
- **(Fig.14)** - Vri filterholderen fra venstre mot høyre helt til den blokkeres. Slipp den trykksatte filterholderens håndtak. Et automatisk system vil nå føre håndtaket litt mot venstre.
Denne bevegelsen garanterer at den trykksatte filterholderen fungerer perfekt.
- **(Fig.16)** - Forvarm den trykksatte filterholderen ved å flytte velgeren (17) til posisjon "☕"; vannet begynner å renne ut fra den trykksatte filterholderen (denne operasjonen er kun nødvendig for den første kaffen).
- **(Fig.17)** - Etter at 50 ml vann har rent ut, skal velgeren (17) flyttes til posisjonen "☹" for å stoppe uttaket.
- **(Fig.19)** - Ta den trykksatte filterholderen av maskinen ved å vri den fra høyre mot venstre og tøm ut det gjenværende vannet.
- **(Fig.12)** - Sett kapselen inn i filterholderen; forsikre deg om at kapselens papir ikke kommer ut fra filterholderen.
- **(Fig.13)** - Sett den trykksatte filterholderen inn i uttaksenheten (8) fra undersiden.
- **(Fig.14)** - Vri filterholderen fra venstre mot høyre helt til den blokkeres.
- Hent ut **1 forvarmet kopp**, og plasser den under filterholderen; kontroller at den er korrekt plassert under hullene der kaffen kommer ut.
- **(Fig.16)** - Vri velgeren (17) til posisjon "☕".
- **(Fig.17)** - Når ønsket kaffemengde er oppnådd, skal velgeren (17) vris til posisjon "☹" for å stanse kaffeuttaket; ta ut kaffekoppen.
- **(Fig.19)** - Vent noen sekunder etter at kaffeuttaket er avsluttet, trekk ut filterholderen og kast den brukte kapselen.

i **Viktig merknad: Filteret (16) og adapteren (15) må holdes ren for å garantere et perfekt resultat. Vask dem daglig etter bruk.**

6 VALG AV KAFFETYPE - NOEN RÅD

Generelt sett, kan man bruke alle typer kaffe som finnes i handelen. Likevel er det slik at kaffe er et naturprodukt og dens smak endres alt etter opprinnelse og blanding; man bør derfor prøve ut forskjellige typer for å finne den som passer best for ens personlige smak.

For å forbedre resultatet anbefales det likevel å bruke blandinger som er spesielt laget for espressomaskiner. Kaffen må alltid strømme jevnt ut fra den trykksatte filterholderen, uten å dryppe.

Hastigheten på kaffen som strømmer ut kan endres ved å endre kaffemengden i filteret og/eller ved å bruke en kaffetype som har en annen kverningsgrad.

For å få et bedre resultat i koppen og for å forenkle rengjøring og reparasjon, anbefaler Saeco at man bruker kaffekapsler i porsjonspakninger som er merket ESE.



⚠ FØR DU UTFØRER EN HVILKEN SOM HELST OPERASJON SOM GJELDER UTTAK AV DAMP ELLER VARMT VANN SKAL DU SJEKKE AT DAMPRØRET (PANNARELLO) ER VENDT OVER VANNSAMLEREN.

7 VARMT VANN



Fare for forbrenning! I starten av uttaket kan det sprute litt varmt vann. Uttaksrøret kan oppnå høye temperaturer: Unngå å ta direkte på det med hendene.

- Når denne operasjonen pågår, kan led-lyset (20) "maskinen er klar" slå seg av og på; denne type funksjon skal betraktes som normal og er ikke en uregelmessighet.
- Forsikre deg om at velgeren (3) for varmt vann/damp er stengt og at maskinens vannbeholder inneholder tilstrekkelig vann før maskinen tas i bruk.
- Trykk på tasten ON/OFF (11). Det røde led-lyset (18) tennes for å varsle om at maskinen er på.
- Vent til led-lyset (20) "maskinen er klar" tennes. Maskinen er nå klar.
- (Fig.21) - Plasser en beholder eller en tekopp under dampprøret (Pannarello).
- (Fig.21) - Åpne kranen (3) ved å vri den mot klokken.
- (Fig.22) - Flytt velgeren (17) til posisjon "☕".
- (Fig.23) - Når du har ført ut ønsket mengde varmt vann, flytt velgeren (17) til posisjonen "☹".
- (Fig.24) - Steng velgeren (3) ved å vri den med klokken.
- Ta ut beholderen med varmt vann.

8 DAMP/CAPPUCCINO



Fare for forbrenning! I starten av uttaket kan det sprute litt varmt vann. Uttaksrøret kan oppnå høye temperaturer: Unngå å ta direkte på det med hendene.



Advarsel! Ikke ta ut kaffe når du har valgt dampfunksjonen. Temperaturen er da for høy og man risikerer forbrenning.



Advarsel! Det er forbudt å trekke ut den trykksatte filterholderen ved å vri den manuelt i klokkeretningen (hvis den ersatt inn) mens et kaffeuttak pågår. Fare for forbrenning! Filterholderen kan kun fjernes etter at du har flyttet velgeren (17) til posisjonen "☹" og etter å ha avkjølt maskinen med fremgangsmåten beskrevet i avsn. 4.5.

- Når denne operasjonen pågår, kan led-lyset (20) "maskinen er klar" slå seg av og på; denne type funksjon skal betraktes som normal og er ikke en uregelmessighet.
- Forsikre deg om at velgeren (3) for varmt vann/damp er stengt og at maskinens vannbeholder inneholder tilstrekkelig vann før maskinen tas i bruk.
- Trykk på tasten ON/OFF (11). Led-lyset (18) tennes for å varsle om at maskinen er på.
- Vent til led-lyset (20) "maskinen er klar" tennes.

• 88 •

- (Fig.25) - Flytt velgeren (17) til posisjon "☹"; led-lyset (20) slukkes.
- Vent til led-lyset (19) tennes. Maskinen er nå klar til å føre ut damp.
- (Fig.26) - Sett en beholder inn under dampprøret.
- (Fig.26) - Åpne velgeren (3) et lite øyeblikk, slik at gjenværende vann i dampprøret (Pannarello) renner ut; etter en kort stund vil kun damp komme ut.
- (Fig. 27) - Steng velgeren (3) og ta bort beholderen.
- Fyll beholderen opp 1/3 med kald melk hvis du skal tilberede cappuccino.



Bruk kald melk for å garantere et best mulig resultat

- (Fig. 28) - Senk dampprøret ned i melken og åpne velgeren (3) ved å vri den mot venstre; vri beholderen med melk langsomt nedenfra og opp for å fordele oppvarmingen jevnt.



Det anbefales at et uttak ikke varer i mer enn 60 sekunder.

- Når uttaket er avsluttet, skal velgeren (3) stenges ved å vri den med klokken; ta ut koppen med melkeskum.
- (Fig.30) - Flytt velgeren (17) til posisjon "☹". Hvis begge led-lysene "☹" og "☹" er tent har maskinen for høy temperatur for kaffeuttak.
- Fortsett med å fylle kretsen som beskrevet i avsn. 4.5 for å gjøre maskinen operativ.



Merk: Maskinen er operativ når led-lyset "☹" "maskinen er klar" er tent med fast lys.



NB! Hvis det ikke er mulig å utføre et uttak av cappuccino som beskrevet, må kretsen fylles som forklart i avsn. 4.5. Gjenta deretter operasjonene.



Det samme systemet kan brukes til oppvarming av andre drikker.

- Rengjør dampprøret med en myk og fuktig klut etter denne operasjonen.

9 ENERGISPARING

Maskinen er laget for energisparing. Maskinen slukkes automatisk etter 9 minutters inaktivitet.

For å sette i gang maskinen igjen trykker du bare på ON/OFF-tasten (11). Led-lyset (18) "påslått maskin" tennes.

Vent til led-lyset (20) "maskinen er klar" tennes.

10 RENGJØRING

Vedlikehold og rengjøring skal kun utføres når maskinen er avkjølt og koblet fra strømmettet.

- Legg ikke maskinen i vann og sett ikke delene i oppvaskmaskinen.
- Bruk ikke etylalkohol, løsemidler og/eller aggressive kjemiske midler.
- Vi anbefaler at du rengjør vannbeholderen og fyller den med friskt vann daglig.
- **(Fig. 31-33)** - Etter å ha varmet opp melken bør du daglig demontere den utvendige delen av Pannarello, og vaske denne med friskt drikkevann.
- **(Fig. 31-32-33)** - Rengjør damprøret ukentlig. For å foreta denne operasjonen, må du:
 - fjerne den utvendige delen av Pannarello (for regelmessig rengjøring);
 - trekke den øvre delen av Pannarello av damprøret;
 - vaske den øvre delen av Pannarello med friskt drikkevann;
 - vaske damprøret med en fuktig klut og fjerne alle eventuelle melkerester;
 - sette den øvre delen på plass på damprøret igjen (pass på at den er skikkelig festet).

Sett den utvendige delen av Pannarello på plass igjen.

- **(Fig. 34)** - Tøm og vask dråpesamleren daglig.
- Bruk en myk klut fuktet med vann til rengjøring av apparatet.
- **(Fig. 20)** - Gå frem som følger for å rengjøre den trykksatte filterholderen:
 - **(Fig. 9)** - trekk ut filteret, vask det nøye med varmt vann.
 - trekk ut adapteren (hvis det finnes en slik på maskinen), vask den nøye med varmt vann.
 - vask den trykksatte filterholderen innvendig.
- Ikke bruk mikrobølgeovn og/eller vanlig ovn til å tørke maskinen eller delene.
- **(Fig. 35-36)** - Rengjør tilbehørets plass ukentlig med en fuktig klut for å fjerne eventuelle kaffe- eller støvresten.

i **Merk: Ikke rengjør den trykksatte filterholderen i oppvaskmaskin.**

11 AVKALKING

Kalkdannelse oppstår ved bruk av apparatet; avkalking er nødvendig hver 1.-2. måned hvis maskinen har vært i bruk, og/eller når du legger merke til at det kommer mindre vann ut av maskinen. Bruk kun avkalkingsmiddelet Saeco.

i **Opplysningene i bruks- og vedlikeholdsinstruksjonene skal ha høyere prioritet enn angivelsene på tilbehør og/eller materialer som kjøpes separat ved ev. konflikter.**

i **Bruk avkalkingsmiddelet Saeco (Fig.B). Det er laget spesifikt for å opprettholde maskinens yteevne og funksjon i hele dens levetid på beste måte, og dessuten, hvis det brukes korrekt, for å unngå enhver forringelse av produktet. Før du starter en avkalkings-syklus må du forsikre deg om følgende: AT VANNFILTERET ER FJERNET hvis det har vært i bruk.**

! **Ikke drikk avkalkingsløsningen eller væsken som kommer ut når syklusen er ferdig. Du må ikke under noen omstendigheter bruke eddik som avkalkingsmiddel.**

- 1 **(Fig.13-14)** - Sett filterholderen inn i uttaksenheten (8) fra undersiden, og vri den fra venstre mot høyre helt til den blokkeres.
 - 2 **(Fig.1B)** - Ta ut og tøm vannbeholderen.
 - 3 **(Fig.2)** - Hell **HALVPARTEN** av innholdet i flasken med konsentrert Saeco avkalkingsmiddel i apparatets vannbeholder og fyll opp med friskt drikkevann til MAX-nivået.
 - 4 Slå på maskinen ved å trykke på ON/OFF-tasten (11). Led-lyset (18) tennes.
(Fig.21) - Hent ut (som forklart i kapittel 7 i bruksanvisningen) to kopper (ca. 150 ml hver) vann fra damp-/varmtvannsrøret; slå deretter av maskinen ved hjelp av ON/OFF-tasten (11). Led-lyset (18) slukkes
 - 5 La avkalkingsmiddelet virke i cirka 15-20 minutter med maskinen av.
 - 6 Slå på maskinen ved å trykke på ON/OFF-tasten (11).
(Fig.21) - Hent ut (som forklart i kapittel 7 i bruksanvisningen) 2 kopper (ca. 150 ml hver) vann fra damp-/varmtvannsrøret. Slå deretter av maskinen ved hjelp av ON/OFF-tasten (11) og la den være avslått i 3 minutter.
 - 7 Gjenta operasjonene beskrevet i **punkt 6** helt til vannbeholderen er helt tom.
 - 8 **(Fig. 2)** - Skyll beholderen grundig med friskt drikkevann og fyll den helt opp.
- 9Plassen er beholder under filterholderen.
- 10 Slå på maskinen ved å trykke på ON/OFF-tasten (11); vri

velgeren (17) til posisjon "☕" og før ut hele beholderens innhold via filterholderen. For å stoppe uttaket, flytt velgeren (17) til posisjon "0".

11 (Fig.2) - Fyll beholderen med friskt drikkevann.

(Fig.21) - Plasser en stor beholder under dampørret (Pannarello). Åpne kranen for uttak av vann (3) ved å vri den mot klokken.

(Fig.22) - Vri velgeren (17) til posisjon "☕" og før ut alt innholdet fra beholderen via varmtvanns-/dampørret.

12 (Fig.23) - For å stoppe uttaket etter å ha tømt ut vannet, flytt velgeren (17) til posisjon "0".

(Fig.24) - Steng kranen for uttak av vann (3) ved å vri den med klokken.

13 Gjenta operasjonene en gang til fra **punkt (8)** for totalt 4 beholdere.

14 (Fig.19) - Fjern filterholderen fra enheten ved å vri den fra høyre mot venstre og skyll den med friskt drikkevann.

Avkalkingszyklusen er således avsluttet.

(Fig.2) - Fyll beholderen på nytt med friskt drikkevann. Om nødvendig, utfør en fylling av kretsen som forklart i avsn. 4.5.

i **Avkalkingsløsningen må kasseres i henhold til produsentens anvisninger og/eller gjeldende normer i landet der produktet brukes.**

12 AVHENDING

- Sett ubrukte apparater ut av drift.
- Koble støpselet fra stikkkontakten og kutt over strømkabelen.
- Bring produktet til et egnet avfallshåndteringssted når dets levetid er omme.

Dette produktet er i overensstemmelse med EU-direktivet 2002/96/EF.



Symbolet  på produktet eller på emballasjen indikerer at produktet ikke kan behandles som vanlig husholdningsavfall. I stedet må det leveres inn til en miljøstasjon for resirkulering av elektrisk og elektronisk utstyr.

Ved å sørge for at dette produktet kasseres på korrekt måte bidrar du til å forebygge mulige negative konsekvenser for miljø og menneskelig helse, som ellers vil kunne forekomme ved feilaktig avfallshåndtering av dette produktet. For mer detaljert informasjon om resirkulering av dette produktet ta kontakt med lokale myndigheter, ditt lokale avfallshåndteringselskap eller butikken der du kjøpte produktet.

13 PROBLEMLØSNING

Feil	Mulige årsaker	Løsning
Maskinen slår seg ikke på.	Maskinen er ikke koblet til strømmettet.	Koble maskinen til strømmettet.
Pumpen er støyende.	Det er ikke vann i beholderen .	Fyll opp med vann og fyll opp kretsen (avsn. 4.5).
Det kommer ikke ut kaffe etter å ha plassert velgeren (17) i posisjonen "☕".	Filterholderen er tett.	flytt velgeren (17) til posisjonen "☐". Slå av maskinen og vent til den avkjøles (cirka 1 time). Fjern deretter filterholderen og vask den godt. Ta kontakt med serviceverkstedet hvis problemet vedvarer.
Kaffen er altfor kald.	Led-lyset (20) "maskinen er klar" var slukket når velgeren (17) ble stilt til posisjon "☕".	Vent til led-lyset (20) tennes.
	Filterholderen er ikke satt inn for forvarming (kap. 5).	Forvarme filterholderen.
	Kalde kopper.	Forvarme koppene med varmt vann.
Det dannes ikke noe melkeskum.	Melken er ikke egnet: pulvermelk, skummetmelk.	Bruk helmelk.
Det er ikke mulig å tilberede en cappuccino.	Skitten Pannarello.	Rengjør Pannarello slik det er beskrevet i Kap.10.
	Det er ikke damp igjen i kokeenheten.	Fyll opp kretsen (avsn. 4.5) og gjenta operasjonene beskrevet i Kap. 8.
Kaffen renner ut for fort, det dannes ikke melkeskum.	For lite kaffe i filterholderen.	Fyll på kaffe (kap. 5).
	Kaffen er for grovmalt.	Bruk en annen blanding (kap. 6).
	Kaffen er for gammel eller uegnet.	Bruk en annen blanding (kap. 6).
	Kaffekapselen er for gammel eller uegnet.	Skift ut den brukte kaffekapselen.
	Det mangler en del til filterholderen.	Kontrollere at alle delene finnes og at de er korrekt montert.
Kaffen kommer ikke ut, eller den kommer kun ut dråpevis.	Det er tomt for vann.	Fyll opp med vann og fyll opp kretsen (avsn. 4.5)
	Kaffen er for finmalt.	Bruk en annen blanding (kap. 6).
	Kaffe sammenpresset i filterholderen.	Flytt den malte kaffen.
	For mye kaffe i filterholderen.	Reduser mengde kaffe i filterholderen.
	Åpen velger (3).	Steng velgeren (3).
	Forkalkninger i maskinen.	Foreta avkalking på maskinen (kap. 10).
	Filteret i filterholderen er tett.	Rengjør filteret (kap. 9).
	Uegnet kaffekapsel.	Bytt type kaffekapsel.
Kaffen renner over kantene.	Filterholderen er feil satt inn i uttaksenheten.	Sett filterholderen korrekt inn (kap. 5).
	Filterholderens øvre kant er skitten.	Rengjør kanten på filterholderen.
	Kaffekapselen er feil satt inn.	Sett kaffekapselen korrekt inn slik at den ikke kommer ut av filterholderen.
	For mye kaffe i filterholderen.	Bruk måleskjeen til å redusere kaffemengden.

Ta kontakt med serviceverkstedet ved defekter som ikke er beskrevet i denne tabellen, eller hvis de foreslåtte tiltakene ikke løser problemene.

1 YLEISTÄ

Kahvinkeitin on tarkoitettu 1 tai 2 espressokupillisen valmistukseen ja siinä on höyryn sekä kuuman veden annosteluun tarkoitettu suunnattava putki. Laitteen etuosassa olevat ohjaimet on merkitty helposti tulkittavilla symboleilla. Keitin on suunniteltu kotitalouskäyttöön eikä sitä ole tarkoitettu jatkuvaan ammattikäyttöön.



Varoitus. Ei vastata mahdollisista vahingoista, jotka johtuvat:

- Väärästä tai käyttötarkoituksen vastaisesta käytöstä;
- Korjaustoimenpiteistä, joita ei ole suoritettu valtuutetuissa huoltokeskuksissa;
- Virtajohdon peukaloinnista;
- Minkä tahansa keittimeen kuuluvan osan peukaloinnista;
- Muiden kuin alkuperäisten varaosien ja varusteiden käytöstä;
- Kalkinpoiston suorittamatta jättämisestä ja varastoinnista lämpötiloissa, jotka ovat alle 0°C.

Näissä tapauksissa takuu raukeaa.

1.1 Lukemisen helpottamiseksi



Varoituskolmio osoittaa kaikki käyttäjän turvallisuuden kannalta tärkeät ohjeet. Noudata niitä huolellisesti, jotta vältytään vakavilta loukkaantumisilta!

Viittaukset kuviin, laitteen osiin tai ohjauslaitteisiin jne. osoitetaan numeroilla ja kirjaimilla; kyseisessä tapauksessa viitataan kuvaan.



Tämä symboli korostaa tietoja, jotka tulee huomioida erityisen tarkasti keittimen käyttämiseksi parhaalla mahdollisella tavalla.

Tekstissä mainittavat kuvat löytyvät oppaan ensimmäisiltä sivuilta. Katso kyseisiä sivuja samalla, kun luet käyttöohjeita.

1.2 Käyttöohjeiden säilyttäminen

Säilytä nämä käyttöohjeet turvallisessa paikassa ja yhdessä keittimen kanssa siltä varalta, että toinen henkilö tarvitsee niitä.

Lisätietoja varten tai ongelmien tapauksessa ota yhteyttä valtuutettuihin huoltokeskuksiin.

2 TEKNISET TIEDOT

Valmistaja pidättää oikeuden muuttaa tuotteen teknisiä ominaisuuksia.

Nimellisjännite - Nimellisteho - Virransyöttö

Katso laitteeseen kiinnitetty kilpi

Rungon materiaali

Muovi

Keittimen mitat (l x k x s) (mm)

210 x 300 x 280

Paino

3,9 kg

Johdon pituus

1,3 m

Ohjauspaneeli

Etuosassa

Suodatinkahva

Paineen alainen

Pannarello

Erityisesti Cappuccinoa varten

Vesisäiliö

1,25 litraa - Irrotettava

Pumpun paine

15 bar

Kuumennussäiliö

Ruostumaton teräs

Turvalaitteet

Lämpösulake

3 TURVAMÄÄRÄYKSET



Älä koskaan laita jännitteen alaisia osia kosketuksiin veden kanssa: oikosulkuvaara! Kuumennettu höyry ja kuuma vesi voivat aiheuttaa palovammoja! Älä koskaan suuntaa höyryä tai kuumavesisuihketta kehon osia kohti, käsittele höyry-/kuumavesisuutinta varovasti: palovammojen vaara!

Käyttötarkoitus

Kahvinkeitin on tarkoitettu ainoastaan kotitalouskäyttöön. Teknisten muutosten suorittaminen ja kaikenlainen väärä käyttö on kielletty siitä aiheutuvien riskien takia! Laitetta ei ole tarkoitettu fyysisesti, aistillisesti tai psyykkisesti rajoituneiden (lapset mukaan lukien) tai kokemattomien ja/tai asiasta tietämättömien henkilöiden käytettäväksi, ellei heidän turvallisuudesta vastaava henkilö valvo toimintaa tai anna laitteen käyttöön liittyviä ohjeita.

Virransyöttö

Kytke kahvinkeitin ainoastaan sopivaan pistorasiaan. Jännitteen tulee vastata keittimen kilvessä annettua arvoa.

Virtajohto

Älä koskaan käytä kahvinkeitintä, jos virtajohto on vioittunut. Jos virtajohto on vaurioitunut, sen saa vaihtaa valmistaja tai valmistajan asiakaspalvelu. Älä anna virtajohdon kulkea kulumien, terävien reunojen tai erittäin kuumien esineiden läheltä ja suojaajaa sitä öljyltä.

Älä kuljeta tai vedä kahvinkeitintä johdosta kiinni pitämällä. Älä irrota pistoketta pistorasiasta johdosta vetämällä äläkä koske siihen märillä käsillä.

Älä anna virtajohdon roikkua vapaasti pöydiltä tai hyllyiltä.

Muilta henkilöiltä suojaaminen

Valvo lapsia etteivät he pääse leikkimään laitteella.

Lapset eivät ymmärrä sähkölaitteiden käyttöön liittyviä vaaroja. Älä jätä keittimen pakkauksessa käytettyjä materiaaleja lasten ulottuville.

Palovammavaara

Älä suuntaa höyryä ja/tai kuumaa vettä suihketta itseäsi ja/tai muita kohti. Käytä aina tarkoituksenmukaisia kahvoja tai säätönuppeja.

Älä koskaan irrota (poista) paineenalasta suodatinkahvaa kahvin annostelun kuluessa. Kahvin annosteluyksikön kuumennusvaiheen aikana saattaa vuotaa hieman kuumaa vettä. Älä annostele kahvia kun keitin on ylikuumentunut, eli kun led-valot "☞" ja "☕" palavat samanaikaisesti.

Sijoituspaikka

Aseta kahvinkeitin turvalliseen paikkaan, jossa kukaan ei voi kaataa sitä eikä se voi aiheuttaa loukkaantumisia.

Laitteesta voi tulla kuumaa vettä tai polttavaa höyryä: **palovammojen vaara!**

Älä säilytä keitintä alle 0°C:n lämpötilassa; jäätyminen voi vahingoittaa keitintä.

Älä käytä kahvinkeitintä ulkoilmassa.

Älä aseta keitintä erittäin kuumille pinnoille tai lähelle avotulta, jotta estetään rungon sulaminen tai sen vahingoittuminen.

Puhdistus

Ennen keittimen puhdistamista, sammuta se ON/OFF -painiketta käyttämällä ja irrota pistoke sitten pistorasiasta. Lisäksi tulee odottaa, että keitin jäähtyy. Älä koskaan upota keitintä veteen!

Keittimen sisäisten korjaustoimenpiteiden suorittaminen on ehdottomasti kielletty.

Älä käytä säiliöön muutamaksi päiväksi jäänyttä vettä elintarvikkeikäyttöön vaan pese säiliö ja täytä se raikkaalla juomavedellä.

Käyttöön ja huoltoon tarvittava tila

Kahvinkeitimen virheettömän ja hyvän toiminnan takaamiseksi suositellaan seuraavaa:

- Valitse vaakasuora ja vakaa taso;
- Valitse riittävästi valaistua ja hygieeninen tila, jossa on helposti saavutettava pistorasia;
- Huolehdi keittimen vähimmäisetäisyydestä seinien kuvan mukaisesti (**Kuva A**).

Keittimen säilytys

Kun keitintä ei aiota käyttää pitkään aikaan; kytke keitin pois päältä ja irrota pistoke pistorasiasta. Säilytä sitä kuivassa paikassa lasten ulottumattomissa. Suojaa sitä pölyltä ja lialta.

Korjaukset / Huolto

Jos ilmenee vikoja, puutteita tai epäilyksiä puutteesta, irrota pistoke välittömästi pistorasiasta. Älä koskaan käynnistä puutteellista keitintä. Ainoastaan valtuutetut huoltokeskukset voivat suorittaa toimenpiteitä ja korjauksia. Jos toimenpiteitä ei suoriteta oikein, valmistaja ei vastaa mahdollisista vahingoista.

Palontorjunta

Tulipalon syytyessä käytä hiilidioksidisammuttimia (CO₂). Älä käytä vettä tai jauhesammuttimia.

Keittimen osien selitykset (Sivu 2)

- 1 Ohjauspaneeli
- 2 Vesisäiliön kansi
- 3 Höyryn / kuumaa vettä nappi
- 4 Varustelokero
- 5 Vesisäiliö
- 6 Kuppien asetustuki
- 7 Veden keräysallas + ritilä (jos kuuluu varustukseen)
- 8 Kahvin suutinyksikkö
- 9 Höyryputki (Pannarello)
- 10 Virtajohto
- 11 Painike ON/OFF
- 12 Paineenalainen suodatinkahva
- 13 Mittalusikka jauhetulle kahville
- 14 Suodatin jauhetulle kahville (sopii 1 tai 2 kahvin annosteluun)
- 15 Suodattimen sovitinosa kahvikapseleille
- 16 Suodatin kahvikapseleille
- 17 Valintanappi
- 18 Led-valo "keitin päällä"
- 19 Led-valo "Höyry valmis"
- 20 Led-valo kahvi / vesi - "Keitin valmis"

4 ASENNUS

Oman sekä kolmansien osapuolien turvallisuuden vuoksi noudata huolellisesti kappaleen 3 kohdassa "Turvamääräykset" annettuja ohjeita.

4.1 Pakkaus

Alkuperäinen pakkaus on suunniteltu ja valmistettu suojaamaan keitintä sen lähettämisen aikana. Suositellaan, että säilytät sen mahdollista tulevaa kuljetusta varten.

4.2 Varoituksia asennusta varten

Ennen keittimen asentamista noudata seuraavia turvamääräyksiä:

- sijoita keitin turvalliseen paikkaan;
- varmista, etteivät lapset voi leikkiä keittimellä;
- vältä keittimen sijoittamista hyvin kuumille pinoille tai lähelle avotulta.

Kahvinkeitin on nyt valmis liitettäväksi sähköverkkoon.

i **Huomautus: suositellaan, että kaikki osat pestään ennen niiden ensimmäistä käyttökertaa ja/tai käyttämättömän jakson jälkeen.**

4.3 Keittimen kytkeminen

! **Sähkövirta voi olla vaarallista! Sen vuoksi muista noudattaa huolellisesti turvallisuusmääräyksiä. Älä koskaan käytä vioittuneita johtoja! Vioittuneet johdot ja pistokkeet tulee vaihdattaa välittömästi valtuutetussa huoltokeskuksessa.**

Laitteen jännite on asetettu tehtaalla. Tarkista, että sähköverkon jännite vastaa tietoja, jotka löytyvät laitteen pohjassa olevasta tunnistuskilvestä.

- Laita pistoke seinäpistorasiaan, jonka jännite on sopiva.

4.4 Vesisäiliö

- **(Kuva 1A)** - Poista vesisäiliön kansi (2) nostamalla sitä.
- **(Kuva 1B)** - Poista vesisäiliö (5).
- **(Kuva 2)** - Huuhtele ja täytä se raikkaalla juomavedellä; älä koskaan ylitä säiliön merkittyä (MAX) tasoa.

! **Kaada säiliöön aina ja yksinomaan raikasta hiilihapotonta juomavettä. Kuuma vesi sekä muut nesteet voivat vahingoittaa säiliötä. Älä käynnistä keitintä ilman vettä: varmista, että säiliössä on riittävä määrä vettä.**

- **(Kuva 3A)** - Laita säiliö paikalleen varmistaen, että se asetetaan takaisin oikein ja laita (2) takaisin paikalleen.

! **Varmista, että säiliö on laitettu oikein keittimeen ja paina se kunnolla ääriasentoon saakka (KUVAN 3B VIITTEEN TULEE OLLA KOKONAAN NÄKYVISSÄ), jotta vältetään veden vuotaminen pohjalta.**

4.5 Järjestelmän lataaminen

Alussa höyryn annostelun jälkeen tai sen jälkeen, kun olet tyhjentänyt vesisäiliön, tulee ladata keittimen järjestelmä.

- Paina painiketta ON/OFF (11); led-valo (18) syttyy palamaan ja se osoittaa, että kone on päällä.
- **(Kuva 4)** - Laita astia höyryputken alle (Pannarello).
- Avaa "kuuman veden/höyryn" nuppi (3) kääntäen sitä vastapäivään.
- **(Kuva 5)** - Vie valintanuppi (17) asentoon "☕".
- Odota, että höyryputkesta (Pannarello) tulee säännöllinen vesisuihku.
- **(Kuva 5)** - Vie valintanuppi (17) asentoon "☕".
- Sulje (3) "kuuman veden/höyryn" nuppi kääntäen sitä myötäpäivään. Poista astia.

4.6 Käyttö ensimmäisen kerran tai käyttämättömän jakson jälkeen

Tämä yksinkertainen toimenpide takaa parhaan mahdollisen annostelun ja se tulee suorittaa:

- ensimmäisellä käynnistyskerralla;
- tai kun keitin on käyttämättömänä pitkään (yli 2 viikkoa).

i **Annosteltu vesi on tyhjennettävä tarkoituksenmukaisesti eikä sitä voi käyttää elintarvikekäyttöön. Jos säiliö täyttyy jakson aikana, keskeytä annostelu ja tyhjennä säiliö ennen toimenpiteen jatkamista.**

- **(Kuva 2)** - Huuhtele säiliö ja täytä se raikkaalla juomavedellä.
- **(Kuva 4)** - Aseta astia höyryputken alle (Pannarello). Avaa hana (3) kääntämällä sitä vastapäivään.
- **(Kuva 5)** - Vie valintanuppi (17) asentoon "☕".
- Annostelee koko vesisäiliön sisältö hyöry/kuumavesiputkesta (Pannarello); annostelun päättämiseksi vie valintanuppi (17) asentoon "☕" ja sulje hana (3) kääntämällä sitä myötäpäivään.
- **(Kuva 2)** - Täytä säiliö raikkaalla juomavedellä.
- **(Kuvat 13-14)** - Laita suodatinkahva alhaalta päin suutinyksikköön (8) ja käännä sitä vasemmalta oikealle kunnes se lukkiutuu.
- **(Kuva 15)** - Laita asianmukainen astia suodatinkahvan alle.

- **(Kuva 16)** - Käännä valintanuppi (17) asentoon "☕" ja annostelee kaikki säiliössä oleva vesi.
- **(Kuva17)** - Ennen kuin vesi loppuu kokonaan, pysäytä annostelu asettamalla valintanuppi (17) asentoon "0".
- Täytä säiliö uudelleen ja odota, että led-valo "keitin valmis" (20) syttyy.
- **(Kuva19)** - Irrota suodatinkahva yksiköstä kääntäen sitä oikealta vasemmalle ja huuhtelee se raikkaalla juomavedellä.

Keitin on nyt valmis; kahvin ja höyryn annosteluun liittyviä toiminnallisia yksityiskohtia varten viittaa vastaaviin lukuihin.

5 KAHVIN ANNOSTELU

! **Varoitus! Kahvin annostelun aikana on kielletty irrottamasta paineenalaista suodatinkahvaa kääntämällä sitä manuaalisesti myötöpäivään. Palo-**
vammavaara.

- Tämän toimenpiteen aikana led-valo (20) "keitin valmis" voi syttyä ja sammua; kyseistä toimintaa tulee pitää normaalina eikä se ole toimintahäiriö.
- Varmista ennen käyttöä, että kuuman veden/höyryn nuppi (3) on kiinni ja että keittimen vesisäiliössä on riittävä määrä vettä.
- Paina painiketta ON/OFF (11); led-valo (18) syttyy palamaan ja se osoittaa, että keitin on päällä.
- Odota, että led-valo "keitin valmis" (20) syttyy; nyt keitin on valmis kahvin annostelua varten.

i **Kahvin annosteluun liittyvät varusteet on asetettu tarkoituksenmukaiseen paikkaan, joka on suunniteltu näiden toimenpiteiden saamiseksi yksinkertaiseksi ja välittömiksi.**
Jauhetun kahvin mittalusikkaa ja/tai tarvittavia suodattimia varten nosta kantta (2) ja ota tarvitsemasi varusteet (Kuva 35 ja Kuva 36)

! **Jos valintanupin (17) asettamisen jälkeen asentoon "☕" kahvia ei valu ulos, käännä valintanuppi (17) asentoon "0" ja tutustu taulukkoon "Ongelmien ratkaisu" ennen suodatinkahvan irrottamista.**

5.1 Jauhetun kahvin kanssa

- **(Kuva 7)** - Laita suodatin (14) paineenalaiseen suodatin-kahvaan (12); ensimmäisellä käyttökerralla suodatin on jo valmiina.
- **(Kuva 13)** - Laita suodatinkahva alhaalta suutinyksikköön (8).
- **(Kuva 14)** - Käännä suodatinkahvaa vasemmalta oikealle, kunnes se lukkiutuu. Irrota ote paineenalaisesta suodatin-kahvasta. Automaattinen järjestelmä siirtää nyt kahva-osaa hiukan vasemmalle.
- Tämä liike takaa paineenalaisen suodatinkahvan täydellisen toiminnan.
- **(Kuva 16)** - Esilämmitä paineenalainen suodatinkahva kääntäen valintanuppi (17) asentoon "☕"; vesi alkaa vuotaa paineenalaisesta suodatinkahvasta (tämä toimenpide tulee suorittaa ainoastaan ensimmäistä kahvia varten).
- **(Kuva17)** - Kun 50cc vettä on valutettu, vie valintanuppi (17) asentoon "0" annostelun pysäyttämiseksi.
- **(Kuva 19)** - Irrota suodatinkahva keittimestä kääntäen sitä oikealta vasemmalle ja tyhjennä jäämävesi. Erityistä suodatinta käyttämällä (14), joka kuuluu koneen varustukseen, suodatinta ei tarvitse vaihtaa yhden tai kahden kahvikupillisen keittämiseksi.
- **(Kuva 35)** - Ota mittalusikka keittimestä.
- **(Kuva 8)** - Kaada 1-1,5 mittalusikallista kahvia yhtä tai 2 tasattua mittalusikallista kahta kahvia varten; puhdista suodatinkahvan reunat kahvijäämistä.
- **(Kuva 13)** - Laita suodatinkahva (12) alhaalta suutinyksikköön (8).
- **(Kuva 14)** - Käännä suodatinkahvaa vasemmalta oikealle, kunnes se lukkiutuu.
- **(Kuva 15)** - Ota **1 tai 2 esilämmitettyä kuppia** ja aseta ne paineenalaisen suodatinkahvan alle; tarkista, että asetat ne täsmälleen kahvin ulostuloaukkojen alle.
- **(Kuva 14)** - Käännä valintanuppi (17) asentoon "☕".
- **(Kuva 17)** - Kun haluttu kahvimäärä on saavutettu, käännä valintanuppi (17) asentoon "0" kahvin annostelun pysäyttämiseksi. Annostelun päätyttyä odota muutama sekunti ja ota kahvikupit pois, joissa on kahvia (**Kuva 18**).
- **(Kuva 19)** - Annostelun loppuksi odota muutama sekunti, poista paineenalainen suodatinkahva ja tyhjennä se sak-kajäämistä.

i **Huomautus: suodatinkahvaan jää hieman vettä; tämä on normaalia ja se johtuu suodatinkahvan ominaisuuksista.**

i **Tärkeä huomautus: Suodatin (14) tulee pitää puhtaana, jotta taataan täydellinen tulos. Pese päivittäin käytön jälkeen.**

5.2 Kahvikapselien kanssa

- **(Kuva 9)** - Poista pikkulusikalla jauhetun kahvin suodatin (14) paineenalaisesta suodatinkahvasta (12).
- **(Kuva 10)** - Laita paineenalaiseen suodatinkahvaan (12) kahvikapselien sovitinosa (15) pyörästetty puoli alaspäin.
- **(Kuva 11)** - Sen jälkeen laita kahvikapselien suodatin (16) paineenalaiseen suodatinkahvaan (12).
- **(Kuva 13)** - Laita paineenalainen suodatinkahva alhaalta suutinyksikköön (8).
- **(Kuva 14)** - Käännä suodatinkahvaa vasemmalta oikealle, kunnes se lukkiutuu. Irrota ote paineenalaisesta suodatinkahvasta. Automaattinen järjestelmä siirtää nyt kahvaosaa hiukan vasemmalle. Tämä liike takaa paineenalaisen suodatinkahvan täydellisen toiminnan.
- **(Kuva 16)** - Esilämmitä paineenalainen suodatinkahva kääntäen valintanuppi (17) asentoon "☕"; vesi alkaa vuotaa paineenalaisesta suodatinkahvasta (tämä toimenpide tulee suorittaa ainoastaan ensimmäistä kahvia varten).
- **(Kuva 17)** - Kun 50cc vettä on valutettu, käännä valintanuppi (17) asentoon "☕" annostelun pysäyttämiseksi.
- **(Kuva 19)** - Irrota paineenalainen suodatinkahva keittimestä kääntäen sitä oikealta vasemmalle ja tyhjennä jäämävesi.
- **(Kuva 12)** - Laita kahvikapseli suodatinkahvaan; varmista, että kahvikapselin paperi ei tule ulos suodatinkahvasta.
- **(Kuva 13)** - Laita paineenalainen suodatinkahva alhaalta suutinyksikköön (8).
- **(Kuva 14)** - Käännä suodatinkahvaa vasemmalta oikealle, kunnes se lukkiutuu.
- Ota **1 esilämmitetty kuppi** ja laita se suodatinkahvan alle; tarkista, että laitat sen täsmälleen kahvin ulostuloaukkojen alle.
- **(Kuva 16)** - Käännä valintanuppi (17) asentoon "☕".
- **(Kuva 17)** - Kun haluttu kahvimäärä on saavutettu, käännä valintanuppi (17) asentoon "☕" kahvin annostelun pysäyttämiseksi; ota kahvia sisältävä kuppi.
- **(Kuva 19)** - Annostelun lopuksi odota muutama sekunti, poista suodatinkahva ja hävitä käytetty kahvikapseli.

i Tärkeä huomautus: Suodatin (16) ja sovitinosa (15) tulee pitää puhtaana, jotta taataan täydellinen tulos. Pese päivittäin käytön jälkeen.

6 KAHVITYYPIN VALINTA - SUOSITUKSIA

Käytännössä voidaan käyttää kaikkia kaupoissa myytäviä kahvityyppejä. Tulee kuitenkin muistaa, että kahvi on luonnontuote ja sen maku muuttuu alkuperän ja sekoituksen mukaan; siten on hyvä kokeilla useita eri tyyppisiä, jotta löydetään omaa makua parhaiten vastaava.

Parhaita tuloksia varten suositellaan käyttämään seoksia, jotka on valmistettu erityisesti espressokeittimille. Kahvin tulisi valua aina tasaisesti paineenalaisesta suodatinkahvasta ilman tippumista.

Kahvin ulostulon nopeuteen voidaan vaikuttaa muuttamalla kahvin annostelumäärää suodattimessa ja/tai käyttäen kahvia, jonka jauhatusta on hieman erilainen.

Parhaan tuloksen saamiseksi sekä puhdistuksen ja valmistuksen helpottamiseksi, Saeco suosittelee käyttämään kahvikapsелеita, joissa on merkintä ESE.



⚠ ENNEN MINKÄ TAHANSA HÖYRYN TAI KUUMAN VEDEN ANNOSTELUUN LIITTYVÄN TOIMENPITEEN SUORITTAMISTA, TARKISTA, ETTÄ HÖYRYPUTKI (PANNARELLO) ON SUUNNATTU VEDEN KERÄYSALLASTA KOHTI.

7 KUUMA VESI

⚠ Palovammojen vaara! Annostelun alussa voi suihkuta pieniä määriä kuumaa vettä. Annosteluputki voi tulla erittäin kuumaksi: älä koske siihen suoraan käsillä.

- Tämän toimenpiteen aikana led-valo (20) "keitin valmis" voi syttyä ja sammua; kyseistä toimintaa tulee pitää normaalina eikä se ole toimintahäiriö.
- Varmista ennen käyttöä, että kuuman veden/höyryn nuppi (3) on kiinni ja että keittimen vesisäiliössä on riittävä määrä vettä.
- Paina painiketta ON/OFF (11); punainen led-valo (18) syttyy palamaan ja se osoittaa, että keitin on päällä.
- Odota, että led-valo (20) "keitin valmis" syttyy; nyt keitin on valmis.
- **(Kuva 21)** - Aseta astia tai teekuppi höyryputken alle (Pannarello).
- **(Kuva 21)** - Avaa nuppi (3) kääntämällä sitä vastapäivään.
- **(Kuva 22)** - Vie valintanuppi (17) asentoon "☕".
- **(Kuva 23)** - Kun on otettu haluttu määrä kuumaa vettä, käännä valintanuppi (17) asentoon "☕".

- **(Kuva 24)** - Sulje nuppi (3) kääntämällä sitä myötäpäivään.
- Poista astia kuuman veden kanssa.

8 HÖYRY / CAPPUCCINO



Palovammojen vaara! Annostelun alussa voi suihkuta pieniä määriä kuumaa vettä. Annosteluputki voi tulla erittäin kuumaksi: älä koske siihen suoraan käsillä.



Varoitus! Älä annostele kahvia höyrytoiminto valittuna, koska lämpötila on liian korkea ja on olemassa palovammavaara.



Varoitus! Höyryn annostelun aikana on kielletty irrottamasta suodatinkahvaa (jos se on asennettu) kääntämällä sitä manuaalisesti myötäpäivään. Palovammojen vaara! Suodatinkahva voidaan irrottaa vasta sitten kun valintanuppi (17) on käännetty takaisin asentoon "☺" ja keitin on jäädytetty kappaleessa 4.5 kuvatulla tavalla.

- Tämän toimenpiteen aikana led-valo (20) "keitin valmis" voi syttyä ja sammua; kyseistä toimintaa tulee pitää normaalina eikä se ole toimintahäiriö.
- Varmista ennen käyttöä, että kuuman veden/höyryn nuppi (3) on kiinni ja että keittimen vesisäiliössä on riittävä määrä vettä.
- Paina painiketta ON/OFF (11); led-valo (18) syttyy palamaan ja se osoittaa, että kone on päällä.
- Odota, että led-valo (20) "keitin valmis" syttyy.
- **(Kuva 25)** - Käännä valintanuppi (17) asentoon "☺"; led-valo (20) sammuu.
- Odota, että led-valo (19) syttyy; nyt keitin on valmis höyryn annostelua varten.
- **(Kuva 26)** - Laita astia höyryputken alle.
- **(Kuva 26)** - Avaa nuppi (3) hetkeksi, tällä tavalla voidaan poistaa jäämävesi höyryputkesta (Pannarello); lyhyen ajan kuluttua tulee ulos ainoastaan höyryä.
- **(Kuva 27)** - Sulje nuppi (3) ja poista astia.
- Täytä 1/3 astiasta kylmällä maidolla, jota haluat käyttää cappuccinon valmistamiseen.



Parhaan tuloksen saamiseksi käytä kylmää maitoa

- **(Kuva 28)** - Upota höyryputki maitoon ja avaa nuppi (3) kääntäen sitä vastapäivään; kierrä maitoastia hitaasti alhaalta ylöspäin, jotta lämpiäminen tapahtuu tasaisesti.



Korkeintaan 60 sekuntia kestävää annostelua suositellaan.

- Lopuksi sulje nuppi (3) kääntämällä sitä myötäpäivään; ota kuppi vaahdotetun maidon kanssa.
- **(Kuva 30)** - Vie valintanuppi (17) asentoon "☺". Jos molemmat led-valot "☺" ja "☺" palavat, keittimen lämpötila on liian korkea kahvin annosteluun.
- Etene suorittane kappaleessa 4.5 kuvattava järjestelmän lataus, jotta saadaan keitin käyttövalmiiksi.



Huomautus: keitin on käyttövalmis kun led-valo ☺ "keitin valmis" palaa kiinteänä.



Tärkeä huomautus: jos et onnistu annostelemaan cappuccinoa kuvauksen mukaisesti, lataa järjestelmä uudelleen kuten kuvataan kappaleessa 4.5 ja sen jälkeen toista toimenpiteet.



Samaa järjestelmää voidaan käyttää muiden juomien kuumentamiseen.

- Puhdista tämän toimenpiteen jälkeen höyryputki kostealla rätillä.

9 ENERGIANSÄÄSTÖ

Keitin on suunniteltu energiansäästö huomioiden. Keitin sammutuu automaattisesti 9 minuutin toimetoman jakson jälkeen.

Käynnistäaksesi keittimen uudelleen riittää, että painat painiketta ON/OFF (11); led-valo (18) "keitin päällä" syttyy palamaan.

Odota, että led-valo (20) "keitin valmis" syttyy.

10 PUHDISTUS

Huolto ja puhdistus voidaan suorittaa vasta sitten, kun keitin on jäähtynyt ja se on irrotettu sähköverkosta.

- Älä koskaan upota keitintä veteen äläkä laita sen osia asti-
anpesukoneeseen.
- Älä käytä etyylialkoholia, liuottimia ja/tai voimakkaita
kemiallisia aineita.
- Suositellaan, että puhdistat vesisäiliön päivittäin ja täytät
sen raikkaalla vedellä.
- **(Kuvat 31-33)** - Päivittäin, maidon kuumentamisen jäl-
keen, irrota Pannarellon ulkoinen osa ja pese se raikkaalla
juomavedellä.
- **(Kuvat 31-32-33)** - Puhdista höyryputki kerran viikossa.
Tämän toimenpiteen suorittamista varten:
 - irrota Pannarellon ulkoinen osa (säännöllistä puhdistusta
varten);
 - vedä Pannarellon yläosa pois höyryputkesta;
 - pese Pannarellon yläosa raikkaalla juomavedellä;
 - pese höyryputki kostealla rätillä ja poista mahdolliset
maitojäämät;
 - aseta yläosa takaisin höyryputkeen (varmista, että se on
asetettu kunnolla paikalleen);
- Asenna Pannarellon ulkoinen osa takaisin paikoilleen.
- **(Kuva 34)** - Päivittäin tyhjennä ja pese tippa-alusta.
- Puhdista laite veteen kostutetulla pehmeällä rätillä.
- **(Kuva 20)** - Paineenalaisen suodatinkahvan puhdistamis-
ta varten toimi seuraavasti:
 - **(Kuva 9)** - poista suodatin ja pese se huolellisesti kuuma-
lla vedellä.
 - poista sovintosä (jos kuuluu varustukseen) ja pese se
huolellisesti kuumalla vedellä.
 - pese paineenalaisen suodatinkahvan sisäosa.
- Älä kuivaa keitintä ja/tai siihen kuuluvia osia mikroaalto-
uunissa ja/tai perinteisessä uunissa.
- **(Kuvat 35-36)** - Viikoittain puhdista varustelokero koste-
alla rätillä poistaaksesi mahdolliset kahvijäämät tai pölyt.

i **Huomautus: älä pese paineenalaista suodatin-
kahvaa asti-
anpesukoneessa.**

11 KALKINPOISTO

Kalkin muodostuminen on normaalia keittimen käytön aikana; kalkinpoisto on tarpeen 1-2 käyttökuukauden välein ja/tai kun huomioidaan, että veden virtaus vähenee. Käytä ainoastaan Saecon kalkinpoistoainetta.

i **Käyttö- ja huolto-ohjeessa annetut ohjeet ovat
etusijalla erikseen myydyissä varusteissa ja/
tai käytetyissä materiaaleissa annettuihin ohjeisiin
nähdessä, mikäli ristiriitaisuuksia ilmenee.**

i **Käytä Saeco-kalkinpoistoainetta (Kuva B). Se on
valmistettu siten, että keittimen suorituskyky
ja toiminta saadaan säilymään parhaalla mahdollisella
tasolla koko sen eliniän sekä, oikein käytettäessä,
vältetään kaikki annostellun tuotteen häiriöt. Ennen
kalkinpoitajakson aloittamista varmista että: VESI-
SUODATIN ON IRROTETTU, jos sitä on käytetty.**

! **Älä juo kalkinpoistoaineliuosta äläkä annosteltu-
ja tuotteita, kunnes jakso on saatu päätökseen.
Älä missään tapauksessa käytä etikkaa kalkinpoistoon.**

- 1 **(Kuvat 13-14)** - Laita suodatinkahva alhaalta päin suu-
tinskykköön (8) ja käännä sitä vasemmalta oikealle kun-
nes se lukkiutuu.
- 2 **(Kuva 1B)** - Irrota ja tyhjennä vesisäiliö.
- 3 **(Kuva 2)** - Kaada PUOLI pulloa tiivistettyä Saeco-kalkin-
poistoainetta laitteen vesisäiliöön ja täytä raikkaalla juo-
mavedellä MAX-tasoon saakka.
- 4 Käynnistä keitin painamalla painiketta ON/OFF (11); led-
valo (18) syttyy.
(Kuva 21) - Ota (kuten kuvataan oppaan kappaleessa 7)
höyry/kuumavesiputkesta 2 kuppia (noin 150 ml kukin)
vettä; sen jälkeen sammuta keitin painikkeen ON/OFF
kautta (11); led-valo (18) sammuu
- 5 Anna kalkinpoistoaine vaikuttaa noin 15-20 minuuttia
keitin sammutettuna.
- 6 Käynnistä keitin painamalla painiketta ON/OFF (11).
(Kuva 21) - Ota (kuten kuvataan oppaan kappaleessa 7)
höyry/kuumavesiputkesta 2 kuppia (noin 150 ml kukin)
vettä. Sammuta sitten keitin painikkeella ON/OFF (11) ja
anna sen olla sammutettuna 3 minuutin ajan.
- 7 Toista **kohdan 6** toimenpiteet, kunnes vesisäiliö on tyh-
jennetty kokonaan.
- 8 **(Kuva 2)** - Huuhteles vesisäiliö raikkaalla juomavedellä ja
täytä kokonaan.
- 9 Laita astia suodatinkahvan alle.
- 10 Käynnistä keitin painamalla painiketta ON/OFF (11); kään-
nä valintanappi (17) asentoon "☕" ja suodatinkahvaa
käyttämällä, tyhjennä koko säiliön sisältö. Annostelun
pysäyttämiseksi, vie valintanappi (17) asentoon "0".
- 11 **(Kuva 2)** - Täytä säiliö uudelleen raikkaalla juomavedellä.

(Kuva 21) - Aseta tilava astia höyryputken alle (Pannarelo). Avaa veden annosteluhana (3) kääntämällä sitä vastapäivään.

(Kuva 22) - Käännä valintanuppi (17) asentoon "☕" ja ota säiliön koko sisältö höyry/kuumavesiputken kautta.

12 (Kuva 23) - Kun vedenotto on päättynyt, annostelun pysäyttämiseksi käännä valintanuppi (17) asentoon "0".

(Kuva 24) - Sulje veden annosteluhana (3) kääntämällä myötäpäivään.

13 Toista toimenpiteet toisen kerran **kohdasta (8)** yhteensä 4 säiliön verran.

14 (Kuva 19) - Irrota suodatinkahva yksiköstä kääntäen sitä oikealta vasemmalle ja huuhtelee se raikkaalla juomavedellä.

Siten kalkinpoistojakso on suoritettu loppuun.

(Kuva 2) - Täytä säiliö uudelleen raikkaalla juomavedellä. Mikäli tarpeen suorita järjestelmän lataus kuten kuvataan käyttöohjeen kappaleessa 4.5.

i **Kalkinpoistoinenliuos on hävitettävä valmistajan ja/tai käyttömaassa voimassa olevien määräysten mukaan.**

12 HÄVITTÄMINEN

- Ota käyttämättömät laitteet pois käytöstä.
- Kytke pistoke irti pistorasiasta ja katkaise virtajohto.
- Käyttöön lopussa vie laite sopivaan jätteenkeräyspisteeseen.

Tämä tuote täyttää EY-direktiivin 2002/96/EY asettamat vaatimukset.



Tämä ■■■■■ tuotteeseen tai pakkaukseen kiinnitetty merkintä ilmaisee, että tuotetta ei saa hävittää kotitalousjätteen mukana. Tuote on toimitettava sen sijaan asianmukaiseen sähkö- ja elektroniikkalaitteiden keräyspisteeseen kierrätystä varten.

Varmistamalla tämän tuotteen oikean hävittämisen ehkäiset ympäristölle ja ihmisille mahdollisesta epäasianmukaisesta käsittelystä aiheutuvia haittoja. Lisätietoja tämän tuotteen kierrätyksestä saat paikallisilta viranomaisilta, jätehuoltolaitoksesta tai tuotteen ostopaikasta.

13 ONGELMIEN RATKAISU

Vika	Mahdolliset syyt	Korjaustoimenpide
Keitin ei kytkedy päälle.	Keitintä ei ole kytketty sähköverkkoon.	Kytke keitin sähköverkkoon.
Pumppu pitää kovaa ääntä.	Vesisäiliössä ei ole vettä.	Täytä säiliö vedellä ja lataa järjestelmä (kpl. 4.5).
Kahvia ei tule ulos kun valintanuppi (17) on asetettu asentoon "☕".	Suodatinkahva on tukossa.	Vie valintanuppi (17) asentoon "☐". Sammuta keitin ja odota, että se jäähtyy (noin 1 tunti). Irrota sitten suodatinkahva ja pese se kunnolla. Jos ongelma toistuu, ota yhteyttä huoltokeskukseen.
Kahvi on liian kylmää.	Led-valo (20) "keitin valmis" oli sammunut kun valintanuppi (17) vietiin asentoon "☕".	Odota, että led-valo (20) syttyy.
	Suodatinkahvaa ei ole laitettu esilämmitystä varten (Kpl 5).	Esilämmitä suodatinkahva.
	Kupit kylmiä.	Esilämmitä kupit kuumalla vedellä.
Maitoon ei muodostu vaahtoa.	Sopimaton maito: maitojauhe, rasvaton maito.	Käytä täysmaitoa.
	Pannarello on likainen.	Puhdista Pannarello kuten kuvataan Kpl. 10.
Ei onnistuta valmistamaan cappuccinoa.	Kuumennussäiliössä ei ole vettä.	Täytä järjestelmä (Kpl. 4.5) ja toista toimenpiteet kuten kuvataan kappaleessa 8.
	Kahvia valuu liian nopeasti, ei muodostu vaahtoa.	Liian vähän kahvia suodatinkahvassa.
Jauhatus liian karkeaa.		Käytä erilaista seosta (Kpl. 6).
Kahvi on vanhaa tai sopimatonta.		Käytä erilaista seosta (Kpl. 6).
Kahvikapseli on vanha tai sopimaton.		Vaihda käytetty kahvikapseli.
Osa puuttuu suodatinkahvasta.		Tarkista, että kaikki osat on paikalla ja asennettu oikein.
Kahvi ei valu tai valuu tipoitain.	Vesi puuttuu.	Täytä säiliö vedellä ja lataa järjestelmä (kpl. 4.5)
	Jauhatus liian hieno.	Käytä erilaista seosta (Kpl. 6).
	Kahvi painettu suodatinkahvaan.	Kuohkeuta kahvijauhetta.
	Liikaa kahvia suodatinkahvassa.	Vähennä kahvimäärää suodatinkahvassa.
	Nuppi (3) auki.	Sulje nuppi (3).
	Keittimessä kalkkikiveä.	Suorita kalkinpoisto (Kpl.10).
	Suodatinkahvan suodatin tukossa.	Puhdista suodatin (Kpl.9).
	Kahvikapseli on sopimaton.	Vaihda käyttämäsi kahvikapselia.
Kahvi valuu reunoilta.	Suodatinkahva on laitettu väärin kahvin suutinyksikköön.	Laita suodatinkahva oikein (Kpl.5).
	Suodatinkahvan yläreuna likainen.	Puhdista suodatinkahvan reuna.
	Kahvikapseli on asetettu väärin.	Aseta kahvikapseli oikein ja siten, että se ei tule ulos suodatinkahvasta.
	Liikaa kahvia suodatinkahvassa.	Vähennä kahvimäärää mittalusikan avulla.

Jos vikaa ei löydy kyseisestä taulukosta tai annetut ohjeet eivät ratkaise sitä, ota yhteyttä huoltokeskukseen.

1 GENERELT

Kaffemaskinen er beregnet til tilberedning af 1 eller 2 kopper espressokaffe og er udstyret med et indstilleligt rør til udløb af damp og varmt vand. Betjeningsknapperne på maskinens frontpanel er mærket med let fortolkelige symboler.

Maskinen er beregnet til brug i hjemmet og ikke til vedvarende professionel brug.



Vigtigt. Der påtages intet ansvar for eventuelle skader som følge af:

- Forkert brug og brug til andet formål end angivet.
- Reparationer udført hos ikke-autoriserede servicecentre.
- Ændring af strømkablet.
- Ændring af maskinens komponenter.
- Anvendelse af ikke-originale reservedele eller tilbehør.
- Manglende afkalkning og opbevaring i rum med en temperatur på under 0°C.

Ovennævnte punkter medfører bortfald af garantien.

1.1 Vejledning i læsning af vejledningen



Advarselstrekanter angiver alle de vigtige anvisninger for brugerens sikkerhed. Overhold nøje disse anvisninger for at undgå alvorlige personskader!

Reference til illustrationer, dele af maskinen eller betjeningsknapper osv. er angivet med tal eller bogstaver. Der henvises således til den pågældende illustration.



Dette symbol angiver oplysninger, der skal tages højde for, med henblik på optimal brug af maskinen.

De tilsvarende illustrationer til teksten findes på de første sider i manualen. Konsulter disse sider under læsning af brugsanvisningen.

1.2 Anvendelse af brugsanvisningen

Opbevar denne brugsanvisning på et sikkert sted, og lad den følge med kaffemaskinen, hvis den skal anvendes af en anden person.

For yderligere oplysninger, eller i tilfælde af problemer, skal man kontakte de autoriserede servicecentre.

2 TEKNISKE DATA

Fabrikanten forbeholder sig retten til at ændre produktets tekniske karakteristika.

Normal spænding - Nominel effekt - Strømforsyning
Se typeskiltet på maskinen

Legemets materiale

Plastik

Dimensioner (l x h x d) (mm)

210 x 300 x 280

Vægt

3,9 kg

Kabellængde

1,3 m

Betjeningspanel

På maskinens front

Filterholder

Trykmonteret

Pannarello

Specialudstyr til cappuccino

Vandbeholder

1,25 liter - Kan tages ud

Pumpetryk

15 bar

Kedel

Rustfrit stål

Sikkerhedsanordninger

Termosikring

3 SIKKERHEDSREGLER



Dele under spænding må aldrig komme i kontakt med vand: kortslutningsfare! Den overophedede damp og det varme vand kan medføre forbrændinger! Ret aldrig strålen med damp eller varmt vand mod dig selv. Udvis forsigtighed ved berøring af dysen til varmt vand / damp: fare for forbrændinger!

Tilsigtet brug

Kaffemaskinen er udelukkende beregnet til brug i hjemmet. Det er forbudt at foretage tekniske ændringer på maskinen og at anvende den til andre formål, da dette kan medføre fare! Maskinen er ikke beregnet til brug af personer (herunder børn), der ikke har de fornødne fysiske, mentale eller sensoriske evner eller som ikke har den tilstrækkelige erfaring og/eller kompetence, medmindre de overvåges af en person, der er ansvarlig for deres sikkerhed, eller instrueres i, hvordan maskinen anvendes.

Strømforsyning

Tilslut kun maskinen til en egnet stikkontakt. Spændingen skal stemme overens med værdien angivet på maskinens typeskilt.

Strømkabel

Tag ikke maskinen i brug, hvis strømkablet er defekt. Hvis strømkablet er beskadiget, skal det udskiftes af fabrikanten eller af fabrikantens autoriserede servicecenter. Lad ikke strømkablet løbe langs hjørner eller skarpe punkter eller varme genstande og beskyt det imod olie.

Bær eller flyt ikke kaffemaskinen ved at trække i kablet. Træk ikke stikket ud ved at trække i kablet, og rør ikke ved kablet med våde hænder.

Undgå, at strømkablet falder frit ned over borde eller skabe.

Personssikkerhed

Hold altid børn under opsyn for at undgå, at de leger med maskinen.

Børn er ikke klar over den fare, der er forbundet med husholdningsapparater. Lad heller ikke børn lege med maskinens emballagemateriale.

Fare for forbrænding

Undgå at rette strålen med overophedet damp og/eller varmt vand mod dig selv og/eller andre personer. Brug altid de dertil indrettede håndtag eller greb.

Den trykmonterede filterholder må aldrig fjernes, mens kaffen er ved at løbe ud. Under opvarmningsfasen af kaffeudløbsenheden kan der løbe dråber af varmt vand ud.

Lad der ikke løbe kaffe ud, når maskinen er for varm, dvs. når kontrollamperne "☺" og "☹" lyser samtidig.

Placering

Anbring maskinen på et sikkert sted, hvor den ikke kan vælte eller skade nogen.

Der kan løbe overophedet damp eller varmt vand ud: **Fare for forbrænding!**

Opbevar ikke maskinen på steder med en temperatur på under 0°C. Frost kan beskadige maskinen.

Anvend ikke maskinen udendørs.

Anbring ikke maskinen på meget varme overflader eller i nærheden af åben ild for at undgå, at legemet smelter eller beskadiges.

Rengøring

Inden maskinen rengøres, er det absolu nødvendigt at frakoble den på ON/OFF-tasterne og herefter trække stikket ud af stikkontakten. Vent, til maskinen er kølet ned. Sænk aldrig maskinen ned i vand!

Det er strengt forbudt at foretage ændringer på maskinens indvendige dele.

Brug ikke vand, der har ligget i beholderen i nogle dage. Vask beholderen og fyld den med frisk drikkevand.

Plads til brug og vedligeholdelse

For korrekt og god funktion af kaffemaskinen tilrådes følgende:

- Vælg en plan støtteflade.
- Stedet, hvor maskinen placeres, skal være godt oplyst, rent og have en stikkontakt i nærheden.
- Der skal være en minimumsafstand mellem maskinen og væggene, som vist i figuren (Fig.A).

Opbevaring af maskinen

Når maskinen ikke skal anvendes i længere tid, skal man frakoble den og tage stikket ud af stikkontakten. Opbevar den et tørt sted, der ikke er tilgængeligt for børn. Beskyt den mod støv og snavs.

Reparationer / Vedligeholdelse

I tilfælde af fejl, defekter eller mistanke om defekter, hvis man har tabt maskinen, skal man straks tage stikket ud af stikkontakten. Tag aldrig en defekt maskine i brug. Det er udelukkende autoriserede servicecentre, der må udføre indgreb og reparationer på maskinen. I tilfælde af ikke-autoriserede indgreb på maskinen, fralægger fabrikanten sig ethvert ansvar for eventuelle skader.

Brandslukning

I tilfælde af brand skal man bruge brandslukkere med kulsyre (CO₂). Brug ikke vand eller pulverslukkere.

Oversigt over maskinkomponenter (Side 2)

- 1 Betjeningspanel
- 2 Låg til vandbeholder
- 3 Knap til varmt vand/damp
- 4 Tilslutning af tilbehør
- 5 Vandbeholder
- 6 Flade til kopper
- 7 Drypbakke + rist (hvis foudset)
- 8 Kaffeudløbsenhed
- 9 Damprør (Pannarello)
- 10 Strømkabel
- 11 ON/OFF-knap
- 12 Trykmonteret filterholder
- 13 Mål til malet kaffe
- 14 Filter til malet kaffe
(fælles for brygning af 1 eller 2 kopper kaffe)
- 15 Adapter til filter til kaffepods
- 16 Filter til kaffepods
- 17 Vælgerknap
- 18 Kontrollampe for "tændt maskine"
- 19 Kontrollampe for "damp klar til brug"
- 20 Kontrollampe for kaffe / vand - "Maskine klar"

4 INSTALLERING

For din egen og andres sikkerheds skyld skal alle anvisninger i kapitel 3 "Sikkerhedsregler" overholdes nøje.

4.1 Emballage

Originalemballage er udviklet og konstrueret til at beskytte maskinen under transport. Det anbefales, at man gemmer emballagen for eventuel fremtidig transport.

4.2 Advarsler vedrørende installation

Inden maskinen installeres skal man nøje følge nedenstående sikkerhedsforskrifter:

- Anbring maskinen et sikkert sted.
- Sørg for, at børn ikke har mulighed for at lege med maskinen.
- Undgå, at maskinen placeres på meget varme overflader eller i nærheden af åben ild.

Kaffemaskinen kan nu tilsluttes strømforsyningen.

i Bemærk: det anbefales at vaske komponenterne inden første brug og/eller efter længere tid, hvor maskinen ikke har været i brug.

4.3 Tilslutning af maskinen

! Elektrisk strøm kan være farlig! Overhold derfor altid sikkerhedsreglerne omhyggeligt. Brug aldrig defekte kabler! Defekte kabler og stik skal straks udskiftes hos de autoriserede servicecentre.

Maskinens spænding er forudindstillet fra fabrikken. Kontroller, at netspændingen svarer til anvisningerne på typeskiltet i bunden af maskinen.

- Sæt stikket i en vægstikkontakt med passende spænding.

4.4 Vandbeholder

- (Fig.1A) - Løft låget af vandbeholderen (2).
- (Fig.1B) - Tag vandbeholderen (5) af.
- (Fig.2) - Skyl den og fyld den med frisk vand. Undgå at overstige niveauet (MAX), som er angivet på selve beholderen.

! Vandbeholderen skal altid og kun fyldes med frisk drikkevand uden brus. Varmt vand og andre væsker kan beskadige beholderen. Tænd ikke for maskinen uden vand. Kontroller, at der er tilstrækkeligt med vand i beholderen.

- (Fig.3A) - Indsæt vandbeholderen og sørg for at placere den korrekt. Sæt derefter låget (2) på igen.

! Det sikres, at beholderen er sat korrekt i maskinen ved at trykke den helt på plads (REFERENCEN I FIG. 3B SKAL VÆRE FULDSTÆNDIG SYNLIG) for at undgå udløb af vand fra bunden.

4.5 Påfyldning af vandkredsløbet

I starten - efter dampudløb eller når vandbeholderen er tom - skal maskinens vandkredsløb fyldes.

- Tryk ON/OFF-knappen (11). Kontrollampen (18) tænder og angiver, at maskinen er tændt.
- (Fig.4) - Sæt en beholder under damprøret (Pannarello).
- Åbn knappen (3) "varmt vand/damp" ved at dreje den imod urets retning.
- (Fig.5) - Drej vælgerknappen (17) i position "☕".
- Vent, indtil der kommer en regelmæssig vandstråle ud af damprøret (Pannarello).
- (Fig.5) - Drej vælgerknappen (17) i position "☕".
- Luk knappen (3) "varmt vand/damp" ved at dreje den i urets retning. Fjern beholderen.

4.6 Når maskinen tages i brug for første gang eller ikke har været i brug i længere tid

Denne enkle handling sikrer dig en optimal brygning og skal udføres:

- første gang maskinen tages i brug;
- hvis maskinen ikke har været i brug i længere tid (mere end 2 uger).

i Det vand, der løber ud, skal hældes ud i et passende afløb og må ikke drikkes. Hvis beholderen bliver fyldt under cyklussen, skal man stoppe udløbet og tømme den, inden udløbet genoptages.

- (Fig.2) - Skyl beholderen og fyld den med frisk drikkevand.
- (Fig.4) - Sæt en beholder under damprøret (Pannarello). Åbn hanen (3) ved at dreje den imod urets retning.
- (Fig.5) - Drej vælgerknappen (17) i position "☕".
- Lad alt indholdet i vandbeholderen løbe ud af damp-/varmtvandsrøret (Pannarello). For at stoppe udløbet drejes vælgerknappen (17) i position "☕" og hanen (3) lukkes ved at dreje den i urets retning.
- (Fig.2) - Fyld beholderen med frisk drikkevand.
- (Fig.13-14) - Sæt filterholderen på udløbsenheden (8) neddefra og drej den fra venstre mod højre, indtil den sidder fast.

- **(Fig.15)** - Sæt en egnet beholder under filterholderen.
- **(Fig.16)** - Drej vælgerknappen (17) i position "☕" og lad alt vandet i beholderen løbe ud.
(Fig.17) - Når vandet er løbet ud, stoppes udløbet ved at dreje vælgerknappen (17) i position "⏸".
- Fyld beholderen igen og vent, indtil kontrollampen for "maskine klar" (20) tænder.
- **(Fig.19)** - Tag filterholderen af enheden ved at dreje den fra højre mod venstre og skyl den med frisk drikkevand.

Nu er maskinen klar til brug. For yderligere oplysninger om funktion for udløb af kaffe og damp henvises til de pågældende kapitler.

5 BRYGNING AF KAFFE



Vigtigt! Under udløb af kaffe må den trykmonterede filterholder ikke tages af ved manuelt at dreje den i urets retning. Fare for forbrænding.

- Under denne handling kan kontrollampen (20) "maskine klar" tænde og slukke. Dette er helt normalt og er ikke en fejlfunktion.
- Kontroller inden brug, at knappen (3) varmt vand/damp er lukket og at maskinens vandbeholder indeholder en tilstrækkelig mængde vand.
- Tryk ON/OFF-knappen (11). Kontrollampen (18) tænder og angiver, at maskinen er tændt.
- Vent, indtil kontrollampen (20) "maskine klar" tænder. Nu er maskinen klar til brygning af kaffe.



Tilbehøret til brygning af kaffe placeres i et sæde, som er udformet, så tilslutningen gøres simpel og nem.

For brug af måleskeen til kværnet kaffe og/eller de nødvendige filtre skal man løfte låget (2) og udtage den ønskede mængde (Fig.35 og Fig.36)



Hvis der, efter at vælgerknappen (17) er drejet i positionen "☕", IKKE løber kaffe ud, sættes vælgerknappen (17) i positionen "⏸" og tabellen "Fejlfinding og afhjælpning" konsulteres inden filterholderen fjernes.

5.1 Ved brug af malet kaffe

- **(Fig.7)** - Sæt filtret (14) i den trykmonterede filterholder (12). Første gang maskinen tages i brug er filtret allerede sat i.
- **(Fig.13)** - Sæt filterholderen i udløbsenheden (8) nedefra.
- **(Fig.14)** - Drej filterholderen fra venstre mod højre, indtil den sidder fast. Slip håndtaget på den trykmonterede filterholder. Det automatiske system flytter håndtaget en smule mod venstre.
Dette sikrer, at den trykmonterede filterholder fungerer perfekt.
- **(Fig.16)** - Opvarm den trykmonterede filterholder ved at dreje vælgerknappen (17) i position "☕". Vandet begynder at løbe ud af den trykmonterede filterholder (dette er kun nødvendigt ved brygning af den første kaffe).
- **(Fig.17)** - Når der er løbet ca. 50cc vand ud, drejes vælgerknappen (17) i position "⏸" for at stoppe udløbet.
- **(Fig.19)** - Tag maskinens filterholder af ved at dreje den fra højre mod venstre og tøm den for overskydende vand. Med det specielle filter (14), som maskinen er udstyret med, skal man ikke skifte filter for at brygge en eller to kopper kaffe.
- **(Fig.35)** - Tag målet fra maskinen.
- **(Fig.8)** - Hæld 1-1,5 mål til en enkelt kop kaffe eller 2 skrabede mål til en dobbelt kop kaffe. Rens kanten på filterholderen for kaffe.
- **(Fig.13)** - Sæt filterholderen (12) i udløbsenheden (8) nedefra.
- **(Fig.14)** - Drej filterholderen fra venstre mod højre, indtil den sidder fast.
- **(Fig.15)** - Sæt **1 eller 2 opvarmede kopper** under den trykmonterede filterholder. Kontroller, at de er placeret korrekt under kaffeudløbskopperne.
- **(Fig.14)** - Drej vælgerknappen (17) i position "☕".
- **(Fig.17)** - Når den ønskede mængde kaffe er løbet ud, drejes vælgerknappen (17) i position "⏸" for at stoppe kaffeudløbet. Tag koppen med kaffe ud. Efter endt udløb skal man vente lidt og så fjerne kopperne med kaffe **(Fig.18)**.
- **(Fig.19)** - Efter endt kaffeudløb skal man vente lidt og herefter tage filterholderen af og tømme den for kafferester.



Bemærk: I filterholderen vil der være en lille mængde vand tilbage. Dette er helt normalt og skyldes filterholderens karakteristika.



Vigtigt: Filtret (14) skal holdes rent for at garantere et perfekt resultat. Vask dagligt efter brug.

5.2 Med kaffepods

- (Fig.9) - Brug en kaffeske til at tage filtret til kværnet kaffe (14) ud af den trykmonterede filterholder (12).
- (Fig.10) - Sæt adapteren til kaffepods (15) i den trykmonterede filterholder (12) med den buede ende vendende nedad.
- (Fig.11) - Sæt herefter filtret til kaffepods (16) i den trykmonterede filterholder (12).
- (Fig.13) - Sæt den trykmonterede filterholder i udløbsenheden (8) nedefra.
- (Fig.14) - Drej filterholderen fra venstre mod højre, indtil den sidder fast. Slip håndtaget på den trykmonterede filterholder. Det automatiske system flytter håndtaget en smule mod venstre. Dette sikrer, at den trykmonterede filterholder fungerer perfekt.
- (Fig.16) - Opvarm den trykmonterede filterholder ved at dreje vælgerknappen (17) i position "☕". Vandet begynder at løbe ud af den trykmonterede filterholder (dette er kun nødvendigt ved brygning af den første kaffe).
- (Fig.17) - Når der er løbet ca. 50cc vand ud, drejes vælgerknappen (17) i position "☹" for at stoppe udløbet.
- (Fig.19) - Tag maskinens filterholder af ved at dreje den fra højre mod venstre og tøm det overskydende vand af.
- (Fig.12) - Læg kaffepoden i filterholderen og sørg for, at papiret på kaffepoden ikke rager ud over filterholderen.
- (Fig.13) - Sæt den trykmonterede filterholder i udløbsenheden (8) nedefra.
- (Fig.14) - Drej filterholderen fra venstre mod højre, indtil den sidder fast.
- Tag **1 opvarmet kop** og sæt den under filterholderen. Kontroller, at den er placeret korrekt under kaffeudløbs-hullerne.
- (Fig.16) - Drej vælgerknappen (17) i position "☕".
- (Fig.17) - Når den ønskede mængde kaffe er løbet ud, drejes vælgerknappen (17) i position "☹" for at stoppe kaffeudløbet. Tag koppen med kaffe ud.
- (Fig.19) - Efter endt kaffeudløb skal man vente lidt og herefter tage filterholderen af og smide den brugte kaffepod ud.

i **Vigtigt: Filtret (16) og adapteren (15) skal holdes rene for at garantere et perfekt resultat. Vask dagligt efter brug.**

6 VALG AF KAFFE - GODE RÅD

Overordnet set kan man bruge alle typer kaffe, der fås i handlen. Kaffe er dog et naturprodukt og smagen ændres alt efter oprindelse og blanding. Det tilrådes derfor at prøve forskellige typer, indtil man finder den, som man bedst kan lide.

For det bedste resultat anbefales det, at man bruger kaffeblandinger, der er specielt fremstillet til espressomaskiner. Kaffen skal altid løbe jævnt ud af den trykmonterede filterholder uden at dryppe.

Udløbsthastigheden kan ændres ved at justere på kaffedoseringen i filtret og/eller ved at anvende en kaffe med en anden kværningsgrad. For det bedst mulige resultat i køp og for en nemmere rengøring og klargøring anbefaler Saeco, at man bruger engangskaffepods af mærket ESE.



! INDEN MAN PÅBEGYNDER UDLØB AF DAMP ELLER VART VAND SKAL MAN KONTROLLERE, AT DAMPRØRET (PANNARELLO) ER RETTET MOD DRYPBAKKEN.

7 VART VAND

! Fare for forbrænding! Når dysen åbnes, kan der kortvarigt sprøjte varmt vand ud. Udløbsrøret kan blive meget varmt. Undgå at røre det direkte med hænderne.

- Under denne handling kan kontrollampen (20) "maskine klar" tænde og slukke. Dette er helt normalt og er ikke en fejlfunktion.
- Kontroller, inden brug, at knappen (3) varmt vand/damp er lukket og at maskinens vandbeholder indeholder en tilstrækkelig mængde vand.
- Tryk ON/OFF-knappen (11). Kontrollampen (18) tænder og angiver, at maskinen er tændt.
- Vent, indtil kontrollampen (20) "maskine klar" tænder. Nu er maskinen klar.
- (Fig.21) - Sæt en beholder eller en tekop under damprøret (Pannarello).
- (Fig.21) - Åbn knappen (3) ved at dreje den imod urets retning.
- (Fig.22) - Drej vælgerknappen (17) i position "☕".
- (Fig.23) - Når den ønskede mængde varmt vand er løbet ud, drejes vælgerknappen (17) i position "☹".
- (Fig.24) - Luk knappen (3) ved at dreje den i urets retning.
- Tag beholderen med varmt vand ud.

8 DAMP / CAPPUCCINO



Fare for forbrænding! Når dysen åbnes, kan der kortvarigt sprøjte varmt vand ud. Udløbsrøret kan blive meget varmt. Undgå at røre det direkte med hænderne.



Vigtigt! Undgå at brygge kaffe, når dampfunktionen er valgt, da temperaturen er for høj og der er risiko for forbrændinger.



Vigtigt! Under udløb af damp må filterholderen (hvis indsat) ikke tages af ved manuelt at dreje den i urets retning. Fare for forbrænding! Filterholderen må første fjernes efter at have drejet vælgerknappen (17) i positionen "0" og have afkølet maskinen med proceduren beskrevet i afsnit 4.5.

- Under denne handling kan kontrollampen (20) "maskine klar" tænde og slukke. Dette er helt normalt og er ikke en fejlfunktion.
- Kontroller, inden brug, at knappen (3) varmt vand/damp er lukket og at maskinens vandbeholder indeholder en tilstrækkelig mængde vand.
- Tryk ON/OFF-knappen (11). Kontrollampen (18) tænder og angiver, at maskinen er tændt.
- Vent, indtil kontrollampen (20) "maskine klar" tænder.
- **(Fig.25)** - Drej vælgerknappen (17) i position "☺". Kontrollampen (20) slukker.
- Vent, indtil kontrollampen (19) tænder. Nu er maskinen klar til udløb af damp.
- **(Fig.26)** - Sæt en beholder under damprøret.
- **(Fig.26)** - Åbn knappen (3) et øjeblik, så det overskydende vand kan løbe ud af damprøret (Pannarello). Efter kort tid kommer der kun damp ud.
- **(Fig.27)** - Luk knappen (3) og tag beholderen ud.
- Fyld en beholder 1/3 op med kold mælk for tilberedning af din cappuccino.



For det bedst mulige resultat skal man bruge kold mælk

- **(Fig.28)** - Sænk damprøret ned i mælket og åbn knappen (3) ved at dreje den imod urets retning. Kør langsomt beholderen med mælk rundt nedefra og op, så opvarmningen sker ensartet.



Det anbefales ikke at lade udløbet vare mere end 60 sekunder.

- Efter endt udløb lukkes knappen (3) ved at dreje den i urets retning. Tag koppen med det skummede mælk ud.
- **(Fig.30)** - Drej vælgerknappen (17) i position "0".

Hvis begge kontrollamper "☺" og "☹" er tændt, betyder det at maskinen har en for høj temperatur til udløb af kaffe.

- Fortsæt med at fylde kredsløbet, som beskrevet i afsnit 4.5 for at gøre maskinen klar.



Bemærk: maskinen er klar, når kontrollampen ☺ "maskinen klar" lyser fast.



Bemærk: hvis der ikke kan brygges en cappuccino som beskrevet, skal man fylde kredsløbet, som beskrevet i afsnit 4.5 og herefter gentage handlingerne.



Samme fremgangsmåde kan anvendes til at opvarme andre drikkevarer.

- Rengør herefter damprøret med en fugtig klud.

9 ENERGIBESPARELSE

Maskinen er designet med en energisparefunktion. Maskinen slukker automatisk efter 9 minutters inaktivitet.

Det er tilstrækkeligt at trykke knappen ON/OFF (11) for at tænde maskinen igen. Kontrollampen (18) "maskine klar" tænder.

Vent, indtil kontrollampen (20) "maskine klar" tænder.

10 RENGØRING

Vedligeholdelse og rengøring må kun ske ved kold maskine, der er frakoblet strømforsyningen.

- Sænk ikke maskinen ned i vand og vask ikke delene i opvaskemaskine.
- Brug ikke etylenalkohol, opløsningsmidler og/eller aggressive kemiske midler.
- Det anbefales at rengøre vandbeholderen dagligt og fylde den med frisk vand.
- **(Fig.31-33)** - Efter opvarmning af mælk skal man dagligt afmontere den udvendige del af Pannarello'en og vaske den i frisk drikkevand.
- **(Fig.31-32-33)** - Rengør damprøret én gang om ugen. Damprøret rengøres på følgende måde:
 - Fjern den udvendige del af Pannarello'en (for korrekt rengøring).
 - Træk den øverste del af Pannarello'en af damprøret.
 - Vask den øverste del af Pannarello'en i frisk drikkevand.
 - Vask damprøret med en fugtig klud, og fjern eventuelle rester af mælk.
 - Sæt den øverste del tilbage i damprøret (sørg for, at den er sat korrekt i);

Monter den udvendige del af Pannarello'en.

- **(Fig.34)** - Sørg for at tømme og vaske drypbakken dagligt.
- Maskinen rengøres med en blød klud oplødt i vand.
- **(Fig.20)** - For rengøring af det trykmonterede filter skal man gøre som følger:
 - **(Fig.9)** - tag filtret ud og vask det omhyggeligt i varmt vand.
 - Tag adapteren ud (hvis monteret), og vask den omhyggeligt i varmt vand.
 - Vask den indvendige del af den trykmonterede filterholder.
- Tør ikke maskinen og/eller dens komponenter i mikroovn og/eller almindelig ovn.
- **(Fig.35-36)** - Én gang ugentligt skal man vaske sæderne til tilbehøret med en fugtig klud for at fjerne eventuelle overskydende rester af kaffe eller snavs.

i Bemærk: Vask ikke den trykmonterede filterholder i opvaskemaskine.

11 AFKALKNING

Det er normalt, at der dannes kalk, når maskinen anvendes. Maskinen skal afkalkes ca. hver 1-2 måned og/eller når man bemærker, at vandet ikke løber ud i tilstrækkelig mængde. Anvend udelukkende et afkalkningsmiddel fra Saeco.

i **Instruktionerne i brugs- og vedligeholdelses-anvisningen har prioritet over anvisninger på tilbehør og/eller materialer, der sælges separat, hvis de ikke stemmer overens.**

i **Anvend et afkalkningsmiddel fra Saeco (Fig.B). Dette er lavet specielt til kaffemaskinen for at denne kan opretholde sin funktionalitet under hele sin levetid, og for at undgå enhver ændring på det udløbne produkt. Inden afkalkning skal man kontrollere følgende: VANDFILTRET ER BLEVET FJERNET, hvis det anvendes.**

⚠ Undgå at drikke afkalkningsopløsningen og det udløbne produkt, før cyklussen er helt afsluttet. Brug under ingen omstændigheder eddike som afkalkningsmiddel til maskinen.

- 1 **(Fig.13-14)** - Sæt filterholderen på udløbsenheden (8) nedfra og drej den fra venstre mod højre, indtil den sidder fast.
- 2 **(Fig.1B)** - Tag vandbeholderen af og tøm den.
- 3 **(Fig.2)** - Hæld **HALVDELEN** af indholdet af flasken med koncentreret Saeco-afkalkningsmiddel i vandbeholderen og fyld den med frisk vand op til niveauet MAX.
- 4 Tænd maskinen ved at trykke på ON/OFF-knappen (11). Kontrollampen (18) tænder.
(Fig.21) - Fyld (som beskrevet i kapitel 7 i manualen) fra damp-/varmtvandsrøret 2 kopper (ca. 150 ml hver) med vand. Sluk herefter maskinen ved at trykke ON/OFF-knappen (11) i position "18".
- 5 Lad afkalkningsmidlet virke i ca. 15-20 minutter med maskinen slukket.
- 6 Tænd maskinen ved at trykke på ON/OFF-knappen (11).
(Fig.21) - Fyld (som beskrevet i kapitel 7 i manualen) fra damp-/varmtvandsrøret 2 kopper (ca. 150 ml hver) med vand. Sluk herefter maskinen på ON/OFF-knappen (11) og lad den være slukket i ca. 3 minutter.
- 7 Gentag handlingerne beskrevet i **punkt 6**, indtil vandbeholderen er helt tømt.
- 8 **(Fig.2)** - Skyl beholderen og fyld den helt med frisk drikkevand.
- 9 Sæt en beholder under filterholderen.
- 10 Tænd for maskinen ved at trykke på ON/OFF-knappen (11), drej vælgerknappen (17) i position "☕" og lad hele

indholdet i beholderen løbe ud. Stop udløbet ved at dreje vælgerknappen (17) i position "0".

- 11 (Fig.2) - Fyld beholderen igen med frisk drikkevand.
(Fig.21) - Sæt en passende beholder under damprøret (Pannarello). Åbn hanen for udløb af vand (3) ved at dreje den imod urets retning.
(Fig.22) - Drej vælgerknappen (17) i position "☕" og lad hele indholdet i beholderen løbe ud gennem damp-/varmtvandsrøret.
- 12 (Fig.23) - Efter endt udløb af vand stoppes udløbet ved at dreje vælgerknappen (17) i position "0".
(Fig.24) - Luk hanen til udløb af vand (3) ved at dreje den i urets retning.
- 13 Gentag handlingerne igen fra **punkt (8)** for i alt 4 beholdere.
- 14 (Fig.19) - Tag filterholderen af enheden ved at dreje den fra højre mod venstre og skyl den med frisk drikkevand.

Nu er afkalkningscyklussen fuldført.

(Fig.2) - Fyld beholderen igen med frisk drikkevand. Om nødvendigt fyldes kredsløbet igen, som beskrevet i afsnit 4.5.

i Afkalkningsmidlet skal bortskaffes i henhold til anvisningerne fra fabrikanten og/eller de gældende regler i landet, hvor maskinen er i brug.

12 BORTSKAFFELSE

- Ubrugte apparater skal tages ud af drift.
- Tag stikket ud af stikkontakten og klip strømkablet over.
- Efter endt levetid skal apparatet bringes til nærmeste affaldscenter.

Dette produkt opfylder kravene i EF-direktiv 2002/96/EF.



Symbolet  på produktet eller på emballagen angiver, at produktet ikke må behandles som husholdningsaffald. Det skal derimod afleveres på nærmeste affaldscenter for genbrug af elektriske og elektroniske komponenter.

Ved at sikre, at produktet bortskaffes korrekt, bidrager man til at forhindre negative følger for miljø og sundhed, som kan opstå, hvis produktet ikke bortskaffes korrekt. For yderligere oplysninger om genbrug af dette produkt, skal man kontakte de lokale myndigheder, den offentlige rennovation eller forhandleren, hvor man har købt produktet.

13 FEJLFINDING OG AFHJÆLPNING

Fejl	Mulig årsag	Afhjælpning
Maskinen tænder ikke.	Maskinen er ikke tilsluttet strømforsyningen.	Tilslut maskinen til strømforsyningen.
Pumpen larmer.	Der mangler vand i beholderen.	Fyld beholderen med frisk drikkevand og vandkredsløbet (afsnit 4.5).
Der løber ikke kaffe ud efter at vælgerknappen (17) er drejet i position "☕".	Filterholderen er tilstoppet.	Drej vælgerknappen (17) tilbage i position "☕". Sluk maskinen og vent til den er afkølet (ca. 1 time). Fjern og vask filterholderen grundigt. Hvis problemet viser sig igen, skal man kontakte servicecentret.
Kaffen er for kold.	Kontrollampen (20) for "maskine klar" var slukket, da vælgerknappen (17) blev drejet i positionen "☕".	Vent, indtil kontrollampen (20) tænder.
	Filterholderen er ikke sat i til foropvarming (kap. 5).	Opvarm filterholderen.
	Kopperne er kolde.	Opvarm kopperne med varmt vand.
Mælken skummer ikke.	Uegnet mælk: pulverbælg, fedtfattig mælk.	Brug sødmælk.
Der kan ikke laves en cappuccino.	Pannarello'en er snavset.	Rengør Pannarello'en, som beskrevet i kap. 10.
	Der er ingen damp i kedlen.	Fyld kredsløbet (afsnit 4.5) og gentag handlingerne beskrevet i kap. 8.
Kaffen løber for hurtigt ud og er ikke cremet.	For lidt kaffe i filterholderen.	Fyld kaffe i (kap. 5).
	Malingen er for grov.	Brug en anden blanding (kap. 6).
	Gammel eller ikke egnet kaffe.	Brug en anden blanding (kap. 6).
	Gammel eller ikke egnet kaffepod.	Skift den brugte kaffepod.
	Der mangler en komponent i filterholderen.	Kontroller, at alle komponenter er til stede og monteret korrekt.
Kaffen løber ikke ud eller løber kun ud i dråber.	Der mangler vand.	Fyld beholderen med frisk drikkevand og vandkredsløbet (afsnit 4.5)
	Malingen er for fin.	Brug en anden blanding (kap. 6).
	Kaffen trykkes sammen i filterholderen.	Fjern den maledede kaffe.
	For meget kaffe i filterholderen.	Reducer mængden af kaffe i filterholderen.
	Grebet (3) åbent.	Luk grebet (3).
	Maskinen er kalket til.	Afkalk maskinen (kap. 10).
	Filtret i filterholderen er tilstoppet.	Rengør filtret (kap. 9).
	Uegnet kaffepod.	Skift typen af kaffepod.
Kaffen løber over kanterne.	Filterholderen er sat forkert i kaffeudløbsenheden.	Sæt filterholderen korrekt på plads (kap. 5).
	Øverste kant på filterholderen er snavset.	Rengør kanten på filterholderen.
	Kaffepod isat forkert.	Sæt kaffepoden korrekt i, så den ikke rager ud over filterholderen.
	For meget kaffe i filterholderen.	Reducer mængden af kaffe med målet.

Hvis fejlen ikke findes i ovennævnte tabel, eller hvis problemet ikke kan løses, rettes henvendelse til servicecentret.

1 ΓΕΝΙΚΑ

Η μηχανή καφέ προορίζεται για την παρασκευή 1 ή 2 φλιτζανιών καφέ εσπρέσο και διαθέτει ένα ρυθμιζόμενο σωλήνα για την παροχή ατμού και ζεστού νερού. Στα χειριστήρια της μπροστινής πλευράς της συσκευής υπάρχουν σύμβολα που δείχνουν με σαφήνεια τις λειτουργίες.

Η μηχανή έχει σχεδιαστεί για οικιακή χρήση και δεν ενδείκνυται για συνεχή επαγγελματική χρήση.



Προσοχή. Δεν αναλαμβάνουμε καμία ευθύνη για τυχόν ζημιές σε περίπτωση:

- Λανθασμένης χρήσης που δεν συνάδει με την προβλεπόμενη.
- Επισκευών από μη εξουσιοδοτημένα κέντρα τεχνικής υποστήριξης.
- Παρέμβαση στο καλώδιο τροφοδοσίας.
- Παρέμβαση σε οποιοδήποτε εξάρτημα της μηχανής.
- Χρήση μη γνήσιων ανταλλακτικών και αξεσουάρ.
- Παράλειψη αφαλάτωσης και αποθήκευση σε χώρους με θερμοκρασία κάτω των 0°C.

Στις περιπτώσεις αυτές ακυρώνεται η εγγύηση.

1.1 Για διευκόλυνση της ανάγνωσης



Το προειδοποιητικό τρίγωνο υποδεικνύει όλες τις οδηγίες που είναι σημαντικές για την ασφάλεια του χρήστη. Ακολουθήστε προσεκτικά αυτές τις υποδείξεις για να αποφύγετε σοβαρό τραυματισμό!

Η αναφορά σε εικόνες, μέρη της συσκευής ή στοιχεία χειρισμού, κλπ. υποδεικνύεται με αριθμούς ή γράμματα· σε αυτήν την περίπτωση σας παραπέμπουμε στην εικόνα.



Το σύμβολο αυτό τονίζει τις πληροφορίες που πρέπει να λάβετε περισσότερο υπόψη σας για την καλύτερη χρήση της μηχανής.

Οι εικόνες που αναφέρονται στο κείμενο βρίσκονται στις πρώτες σελίδες του εγχειριδίου. Συμβουλευτείτε αυτές τις σελίδες κατά την ανάγνωση των οδηγιών χρήσης.

1.2 Χρήση αυτού του εγχειριδίου

Φυλάξτε τις παρούσες οδηγίες χρήσης σε ένα μέρος ασφαλές μαζί με τη μηχανή του καφέ σε περίπτωση που χρησιμοποιηθεί από κάποιο άλλο άτομο.

Για περισσότερες πληροφορίες ή σε περίπτωση προβλημάτων, απευθυνθείτε στα εξουσιοδοτημένα κέντρα τεχνικής υποστήριξης.

2 ΤΕΧΝΙΚΑ ΣΤΟΙΧΕΙΑ

Ο κατασκευαστής διατηρεί το δικαίωμα τροποποίησης των τεχνικών χαρακτηριστικών του προϊόντος.

Όνομαστική τάση - Όνομαστική ισχύς - Τροφοδοσία
Δείτε την πλακέτα που υπάρχει στη συσκευή

Υλικό σώματος	Πλαστικό
Διαστάσεις (Μ x Υ x Β) (mm)	210 x 300 x 280
Βάρος	3,9 kg
Μήκος καλωδίου	1,3 m
Πίνακας χειρισμού	Στην πρόσθια πλευρά
Βάση φίλτρου	Υπό πίεση
Pannarello	Ειδικό για καπουτσίνο
Δοχείο νερού	1,25 λίτρα - Αποσπώμενο
Πίεση αντλίας	15 bar
Λέβητας	Inox
Συστήματα ασφαλείας	Θερμική ασφάλεια

3 ΚΑΝΟΝΕΣ ΑΣΦΑΛΕΙΑΣ



Ποτέ μην φέρνεται σε επαφή τα μέρη που έχουν ρεύμα με το νερό: κίνδυνος βραχυκυκλώματος! Ο ατμός και το ζεστό νερό μπορεί να προκαλέσουν εγκαύματα! Μην κατευθύνετε ποτέ τον ατμό ή το ζεστό νερό σε μέρη του σώματος, πιάνετε με προσοχή τον σωλήνα παροχής ατμού / ζεστού νερού: κίνδυνος εγκαυμάτων!

Προορισμός χρήσης

Η μηχανή του καφέ προορίζεται αποκλειστικά για οικιακή χρήση. Απαγορεύεται οποιαδήποτε τεχνική τροποποίηση και αθέμιτη χρήση, λόγω των ενδεχόμενων κινδύνων! Η συσκευή δεν προορίζεται για χρήση από άτομα (συμπεριλαμβανομένων των παιδιών) με μειωμένες φυσικές, πνευματικές ή αισθητήριες ικανότητες ή με ανεπαρκή εξοικείωση /ή/κα γνώσεις, εκτός εάν αυτό γίνει υπό την επιτήρηση ενός ατόμου το οποίο θα είναι υπεύθυνο για την ασφάλειά τους ή θα τους εκπαιδεύσει στη χρήση της συσκευής.

Τροφοδοσία ρεύματος

Συνδέστε τη μηχανή καφέ μόνο σε κατάλληλη πρίζα ρεύματος. Η τάση πρέπει να αντιστοιχεί σε αυτήν που αναγράφεται στην πινακίδα της συσκευής.

Καλώδιο τροφοδοσίας

Μη χρησιμοποιείτε ποτέ τη μηχανή του καφέ αν το καλώδιο τροφοδοσίας είναι ελαττωματικό. Αν το καλώδιο τροφοδοσίας είναι κατεστραμμένο, πρέπει να αντικατασταθεί από τον κατασκευαστή ή από το σέρβις. Μην περνάτε το καλώδιο τροφοδοσίας από γωνίες και από μυτερές προεξοχές, πάνω από πολύ ζεστά αντικείμενα και προστατέψτε το από λάδια. Μην μεταφέρετε ή τραβάτε τη μηχανή καφέ κρατώντας την από το καλώδιο. Μη βγάξετε το φιν από την πρίζα τραβώντας το καλώδιο και μην πιάνετε τη συσκευή με βρεγμένα τα χέρια. Μην αφήνετε το καλώδιο τροφοδοσίας να κρέμεται από τραπέζια και ράφια.

Προστασία άλλων ατόμων

Επιβλέπετε πάντα τα παιδιά, προκειμένου να μην παίζουν με τη συσκευή. Τα παιδιά δεν μπορούν να συνειδητοποιήσουν τους κινδύνους που συνδέονται με τις οικιακές συσκευές. Μην αφήνετε τα υλικά συσκευασίας της μηχανής σε μέρος όπου έχουν πρόσβαση τα παιδιά.

Κίνδυνος εγκαυμάτων

Αποφύγετε να κατευθύνετε προς το μέρος σας ή/και προς άλλα άτομα τον ατμό ή/και το ζεστό νερό. Χρησιμοποιείτε πάντα τις ειδικές χειρολαβές ή διακόπτες. Μην αποσυνδέετε (αφαιρείτε) ποτέ τη βάση του φίλτρου υπό πίεση κατά τη διάρκεια παροχής του καφέ. Κατά τη φάση θέρμανσης της μονάδας παροχής καφέ ενδέχεται να πεταχτούν σταγονές ζεστού νερού. Μην παρέχετε καφέ όταν η μηχανή βρίσκεται σε υπερθέρμανση, δηλαδή όταν τα led "☺" και "☹" είναι και τα δύο αναμμένα.

Θέση

Τακτοποιήστε τη μηχανή καφέ σε ασφαλές μέρος, όπου κανείς δεν μπορεί να την ανατρέψει ή να τραυματιστεί.

Ενδέχεται να βγει ζεστό νερό ή ατμός σε υψηλή θερμοκρασία:

κίνδυνος εγκαυμάτων!

Μην αφήνετε τη μηχανή σε θερμοκρασία κάτω των 0°C, η παγώνα μπορεί να προκαλέσει ζημιά στη μηχανή.

Μη χρησιμοποιείτε τη μηχανή καφέ σε εξωτερικούς χώρους.

Μην τοποθετείτε τη μηχανή σε πολύ ζεστές επιφάνειες και κοντά σε ελεύθερες φλόγες για να αποφύγετε την τήξη του πλαισίου της μηχανής ή την πρόκληση ζημιάς.

Καθαρισμός

Πριν καθαρίσετε τη μηχανή, πρέπει πρώτα να τη σβήσετε με το κουμπί ON/OFF, στη συνέχεια βγάλτε το φιν από την πρίζα ρεύματος. Επίσης, περιμένετε να κρυώσει η μηχανή. Ποτέ μη βυθίζετε τη μηχανή σε νερό!

Απαγορεύεται αυστηρά η παρέμβαση στο εσωτερικό της μηχανής.

Μη χρησιμοποιείτε, για διατροφικούς σκοπούς, το νερό που

έχει παραμείνει στο δοχείο νερού για μερικές μέρες, πλύνετε το δοχείο και γεμίστε το με φρέσκο πόσιμο νερό.

Χώρος για χρήση και συντήρηση

Για τη σωστή και καλή λειτουργία της μηχανής καφέ συνιστώνται τα ακόλουθα:

- Επιλέξτε μία επίπεδη επιφάνεια στήριξης
- Επιλέξτε έναν επαρκώς φωτιζόμενο χώρο, καθαρό και με εύκολη πρόσβαση σε πρίζα ρεύματος
- Φροντίστε να υπάρχει ελάχιστη απόσταση από τα τοιχώματα της μηχανής όπως φαίνεται στην εικόνα (Εικ.Α).

Αποθήκευση της μηχανής

Όταν η μηχανή παραμείνει αχρησιμοποίητη για μεγάλο διάστημα, σβήστε την και βγάλτε το φιν από την πρίζα. Φυλάξτε τη σε στεγνό χώρο όπου δεν έχουν πρόσβαση τα παιδιά. Προστατέψτε την από τη σκόνη και τη βρωμιά.

Επισκευές / Συντήρηση

Σε περίπτωση βλάβης, ελαττώματος ή υπόνοιας ελαττώματος μετά από πώση, βγάλτε αμέσως το φιν από την πρίζα. Ποτέ μην θέτετε σε λειτουργία μία ελαττωματική μηχανή. Μόνο τα Εξουσιοδοτημένα Κέντρα Τεχνικής Υποστήριξης μπορούν να κάνουν επεμβάσεις και επισκευές. Σε περίπτωση άστοχων επεμβάσεων, δεν αναλαμβάνουμε καμία ευθύνη για τυχόν βλάβες.

Προστασία από πυρκαγιά

Σε περίπτωση πυρκαγιάς, χρησιμοποιήστε πυροσβεστήρες διοξειδίου του άνθρακα (CO₂). Μη χρησιμοποιείτε νερό ή πυροσβεστήρες σκόνης.

Κατάλογος μερών της μηχανής (Σελ.2)

- 1 Πίνακας χειρισμού
- 2 Καπάκι δοχείου νερού
- 3 Διακόπτης ζεστού νερού / ατμού
- 4 Θέση για αξεσουάρ
- 5 Δοχείο νερού
- 6 Επιφάνεια τοποθέτησης φλιτζανιών
- 7 Δίσκος συλλογής νερού + γρίλια (αν προβλέπεται)
- 8 Μονάδα παρασκευής καφέ
- 9 Σωλήνας ατμού (Pannarello)
- 10 Καλώδιο τροφοδοσίας
- 11 Κουμπί ON/OFF
- 12 Βάση φίλτρου υπό πίεση
- 13 Μεζούρα αλεσμένου καφέ
- 14 Φίλτρο για αλεσμένο καφέ (μοναδικό για την παροχή 1 ή 2 καφέδων)
- 15 Μηχανισμός προσαρμογής για φίλτρο καφέ σε ταμπλέτες
- 16 Φίλτρο για καφέ σε ταμπλέτες
- 17 Διακόπτης επιλογής
- 18 Led «μηχανή αναμμένη»
- 19 Led «ατμός έτοιμος»
- 20 Led καφέ / νερού - «μηχανή έτοιμη»

4 ΕΓΚΑΤΑΣΤΑΣΗ

Για την ασφάλειά σας και για την ασφάλεια τρίτων, τηρείτε προσεκτικά τους «Κανόνες ασφαλείας» που αναφέρονται στο κεφ. 3.

4.1 Συσκευασία

Η αρχική συσκευασία έχει σχεδιαστεί και κατασκευαστεί για να προστατεύει τη μηχανή κατά τη μεταφορά. Συνιστάται να τη φυλάξετε για ενδεχόμενη μελλοντική χρήση.

4.2 Προειδοποιήσεις για την εγκατάσταση

Πριν εγκαταστήσετε τη μηχανή, ακολουθήστε τις παρακάτω προδιαγραφές για την ασφάλεια:

- τακτοποιήστε τη μηχανή σε ασφαλές μέρος
- βεβαιωθείτε ότι τα παιδιά δεν έχουν τη δυνατότητα να παίξουν με τη μηχανή.
- αποφύγετε την τοποθέτηση της μηχανής σε πολύ ζεστές επιφάνειες ή κοντά σε ελεύθερες φλόγες.

Η μηχανή καφέ είναι τώρα έτοιμη για σύνδεση στο ηλεκτρικό δίκτυο.

i **Σημείωση:** συνιστάται να πλένετε τα εξαρτήματα πριν από την πρώτη χρήση ή/και μετά από μία περίοδο κατά την οποία δεν χρησιμοποιήθηκαν.

4.3 Σύνδεση της μηχανής

! Το ηλεκτρικό ρεύμα μπορεί να είναι επικίνδυνο! Κατά συνέπεια, πρέπει να ακολουθείτε πάντα προσεκτικά του κανόνες για την ασφάλεια. Ποτέ μη χρησιμοποιείτε ελαττωματικά καλώδια! Τα ελαττωματικά καλώδια και τα φics πρέπει να αλλάζονται αμέσως από τα Εξουσιοδοτημένα Κέντρα Τεχνικής Υποστήριξης.

Η τάση της συσκευής έχει ρυθμιστεί από το εργοστάσιο. Βεβαιωθείτε ότι η τάση του δικτύου αντιστοιχεί στις ενδείξεις που υπάρχουν στην πλακέτα που είναι τοποθετημένη στην κάτω πλευρά της συσκευής.

- Βάλτε το φics σε μία πρίζα ρεύματος κατάλληλης τάσης στον τοίχο.

4.4 Δοχείο νερού

- **(Εικ.1Α)** - Βγάλτε το καπάκι του δοχείου νερού (2) σηκώνοντάς το.
- **(Εικ.1Β)** - Αφαιρέστε το δοχείο νερού (5).
- **(Εικ.2)** - Ξεπλύνετε το και γεμίστε το με φρέσκο νερό· μην

ξεπεράσετε τη μέγιστη στάθμη (MAX) στο δοχείο.

! Βάζετε στο δοχείο αποκλειστικά και μόνο φρέσκο μη ανθρακούχο νερό. Το ζεστό νερό ή άλλα υγρά μπορεί να προκαλέσουν ζημιά στο δοχείο. Μην βάλετε σε λειτουργία την μηχανή χωρίς νερό: βεβαιωθείτε ότι υπάρχει αρκετό νερό στο εσωτερικό του δοχείου.

- **(Εικ.3Α)** - Εισάγετε το δοχείο, βεβαιωθείτε ότι το τοποθετήσατε σωστά στην θέση του και βάλτε στη θέση του το καπάκι (2).

! Βεβαιωθείτε ότι το δοχείο είναι καλά τοποθετημένο στην μηχανή πιέζοντας προσεκτικά μέχρι τέρμα (ΠΡΕΠΕΙ ΝΑ ΦΑΙΝΕΤΑΙ ΟΛΟΚΛΗΡΗ Η ΓΡΑΜΜΗ ΤΗΣ ΕΙΚ.3Β) για αποφυγή διαρροής νερού από το κάτω μέρος.

4.5 Γέμισμα του κυκλώματος

Στην αρχή, μετά την παροχή ατμού ή όταν τελειώσει το νερό στο δοχείο, πρέπει να γίνει πλήρωση του κυκλώματος.

- Πατήστε το κουμπί ON/OFF (11)· το Led (18) ανάβει υποδεικνύοντας ότι η μηχανή είναι αναμμένη.
- **(Εικ.4)** - Τοποθετήστε ένα δοχείο κάτω από το σωλήνα ατμού (Pannarello).
- Ανοίξτε τον διακόπτη (3) «ζεστό νερό/ατμός» περιστρέφοντας αριστερόστροφα.
- **(Εικ.5)** - Γυρίστε τον διακόπτη επιλογής (17) στη θέση "☕".
- Περιμένετε έως ότου από το σωλήνα ατμού (Pannarello) βγει κανονικός ατμός.
- **(Εικ.5)** - Γυρίστε τον διακόπτη επιλογής (17) στη θέση "☕".
- Κλείστε τον διακόπτη (3) «ζεστό νερό/ατμός» περιστρέφοντας δεξιόστροφα. Αφαιρέστε το δοχείο.

4.6 Πρώτη χρήση ή χρήση μετά από μεγάλο διάστημα αδράνειας

Αυτή η απλή ενέργεια σας εξασφαλίζει την τέλεια παροχή και πρέπει να εκτελείται:

- κατά την πρώτη χρήση·
- όταν η μηχανή παραμένει αχρησιμοποίητη για μεγάλο χρονικό διάστημα (πάνω από 2 εβδομάδες).

i Το παρεχόμενο νερό πρέπει να αδειάζεται σε ειδική αποχέτευση και δεν μπορεί να χρησιμοποιηθεί για την τροφοδότηση της μηχανής. Αν το δοχείο γεμίσει, κατά τη διάρκεια του κύκλου, σταματήστε την παροχή και αδειάστε το πριν συνεχίσετε.

- **(Εικ.2)** - Ξεπλύνετε το δοχείο και γεμίστε το με φρέσκο πόσιμο νερό.
- **(Εικ.4)** - Τοποθετήστε ένα δοχείο κάτω από τον σωλήνα

ατμού (Pannarello). Ανοίξτε τη στρόφιγγα (3) περιστρέφοντας αριστερόστροφα.

(**Εικ.5**) - Γυρίστε τον διακόπτη επιλογής (17) στη θέση "☕".

- Αδειάστε όλο το περιεχόμενο του δοχείου νερού από το σωλήνα ατμού/ζεστού νερού (Pannarello). Για να τερματιστεί η παροχή γυρίστε το διακόπτη επιλογής (17) στη θέση "☒" και κλείστε τη στρόφιγγα (3) περιστρέφοντας δεξιόστροφα.
- (**Εικ.2**) - Γεμίστε το δοχείο με φρέσκο πόσιμο νερό.
- (**Εικ.13-14**) - Εισάγετε από κάτω τη βάση του φίλτρου στη μονάδα παροχής (8) και περιστρέψτε το από αριστερά προς τα δεξιά έως ότου μπλοκάρει.
- (**Εικ.15**) - Τοποθετήστε ένα κατάλληλο δοχείο κάτω από τη βάση του φίλτρου.
- (**Εικ.16**) - Περιστρέψτε τον διακόπτη επιλογής (17) στη θέση "☕" και αδειάστε όλο το νερό που υπάρχει στο δοχείο.
- (**Εικ.17**) - Πριν τελειώσει όλο το νερό, διακόψτε την παροχή γυρίζοντας το διακόπτη επιλογής (17) στη θέση "☒".
- Γεμίστε εκ νέου το δοχείο και περιμένετε έως ότου το led «μηχανή έτοιμη» (20) ανάψει.
- (**Εικ.19**) - Αφαιρέστε τη βάση του φίλτρου από τη μονάδα περιστρέφοντας από δεξιά προς τα αριστερά και ξεπλύνετε με φρέσκο πόσιμο νερό.

Η μηχανή είναι τώρα έτοιμη. Για τις λεπτομέρειες της λειτουργίας παροχής καφέ και ατμού σας παραπέμπουμε στα σχετικά κεφάλαια.

5 ΠΑΡΟΧΗ ΚΑΦΕ

 **Προσοχή! Κατά τη διάρκεια παροχής του καφέ απαγορεύεται να βγάλετε τη βάση του φίλτρου που βρίσκεται υπό πίεση περιστρέφοντάς την με το χέρι δεξιόστροφα. Κίνδυνος εγκαυμάτων.**

- Κατά τη διάρκεια αυτής της διαδικασίας, το led (20) «μηχανή έτοιμη» μπορεί να ανάψει και να σβήσει. Η λειτουργία αυτή πρέπει να θεωρείται κανονική και όχι μια ανωμαλία.
- Βεβαιωθείτε, πριν από τη χρήση, ότι ο διακόπτης (3) ζεστού νερού/ατμού είναι κλειστός και ότι το δοχείο νερού της μηχανής περιέχει επαρκή ποσότητα νερού.
- Πατήστε το κουμπί ON/OFF (11): το Led (18) ανάβει υποδεικνύοντας ότι η μηχανή είναι αναμμένη.
- Περιμένετε έως ότου ανάψει το led (20) «μηχανή έτοιμη», τώρα η μηχανή είναι έτοιμη για την παροχή καφέ.

 **Τα εξαρτήματα για την παροχή καφέ είναι τοποθετημένα σε μία ειδικά μελετημένη θέση ώστε αυτές οι ενέργειες να γίνονται απλά και άμεσα.**

Για τη μεζούρα του αλεσμένου καφέ ή/και τα απαραίτητα φίλτρα, σηκώστε το καπάκι (2) και πάρτε ό,τι χρειάζεστε (Εικ.35 και Εικ.36)

 **Αν αφού βάλετε τον διακόπτη επιλογής (17) στην θέση "☕" ΔΕΝ βγαίνει καφές, γυρίστε τον διακόπτη επιλογής (17) στην θέση "☒" και συμβουλευτείτε τον πίνακα «Αντιμετώπιση προβλημάτων» πριν αφαιρέσετε την βάση του φίλτρου.**

5.1 Με αλεσμένο καφέ

- (**Εικ.7**) - Εισάγετε το φίλτρο (14) στη βάση φίλτρου υπό πίεση (12), κατά την πρώτη χρήση το φίλτρο είναι ήδη τοποθετημένο.
- (**Εικ.13**) - Τοποθετήστε από κάτω τη βάση του φίλτρου στη μονάδα παροχής (8).
- (**Εικ.14**) - Περιστρέψτε τη βάση του φίλτρου από αριστερά προς τα δεξιά έως ότου μπλοκάρει. Αφήστε τη χειρολαβή της βάσης φίλτρου υπό πίεση. Ένα αυτόματο σύστημα επαναφέρει τώρα ελαφρά τη χειρολαβή προ τα αριστερά. Η κίνηση αυτή εξασφαλίζει την τέλεια λειτουργία της βάσης του φίλτρου υπό πίεση.
- (**Εικ.16**) - Προθερμάνετε τη βάση του φίλτρου υπό πίεση γυρίζοντας το διακόπτη επιλογής (17) στη θέση "☕": το νερό αρχίζει να τρέχει από τη βάση του φίλτρου υπό πίεση (αυτή η διαδικασία είναι απαραίτητη μόνο για τον πρώτο καφέ).
- (**Εικ.17**) - Αφού αφήσετε να τρέξουν 50κε νερού, γυρίστε τον διακόπτη επιλογής (17) στη θέση "☒" για να σταματήσει η παροχή.
- (**Εικ.19**) - Αφαιρέστε τη βάση του φίλτρου από τη μηχανή περιστρέφοντας από δεξιά προς τα αριστερά και αδειάστε το υπόλοιπο νερό. Με το ειδικό φίλτρο (14) που διαθέτει η μηχανή, δεν είναι απαραίτητη η αλλαγή του φίλτρου για την παρασκευή ενός ή δύο καφέδων.
- (**Εικ.35**) - Πάρτε τη μεζούρα από τη μηχανή.
- (**Εικ.8**) - Ρίξτε 1-1,5 μεζούρα για μονό καφέ ή 2 κοφτές μεζούρες για τον διπλό καφέ. Καθαρίστε το χείλος της βάσης του φίλτρου από τα υπολείμματα καφέ.
- (**Εικ.13**) - Τοποθετήστε από κάτω τη βάση του φίλτρου (12) στη μονάδα παροχής (8).
- (**Εικ.14**) - Περιστρέψτε τη βάση του φίλτρου από αριστερά προς τα δεξιά έως ότου μπλοκάρει.
- (**Εικ.15**) - Πάρτε **1 ή 2 ζεστά φιλτζανάκια** και τοποθετήστε τα κάτω από τη βάση του φίλτρου υπό πίεση, βεβαιωθείτε ότι είναι σωστά τοποθετημένα κάτω από τις οπές εξόδου του καφέ.
- (**Εικ.14**) - Γυρίστε τον διακόπτη επιλογής (17) στη θέση "☕".
- (**Εικ. 17**) - Όταν είναι έτοιμη η επιθυμητή ποσότητα καφέ, γυρίστε το διακόπτη επιλογής (17) στη θέση "☒" για να σταματήσει η παροχή καφέ. Στο τέλος της παροχής, περιμένετε μερικά δευτερόλεπτα και πάρτε τα φιλτζανάκια με τον καφέ (**Εικ.18**).
- (**Εικ.19**) - Στο τέλος της παροχής, περιμένετε μερικά δευτερόλεπτα, βγάλτε τη βάση του φίλτρου υπό πίεση και αδειάστε το από τα υπολείμματα.

i **Σημείωση:** στη βάση του φίλτρου παραμένει μία μικρή ποσότητα νερού· αυτό είναι ένα κανονικό φαινόμενο και οφείλεται στα χαρακτηριστικά της βάσης του φίλτρου.

i **Σημαντική σημείωση:** Το φίλτρο (14) πρέπει να διατηρείται καθαρό για να εξασφαλίζει το τέλειο αποτέλεσμα. Πλένετε ημερησίως στο τέλος της χρήσης.

5.2 Με καφέ σε ταμπλέτες

- **(Εικ.9)** - Αφαιρέστε, χρησιμοποιώντας ένα κουτάλι και του καφέ, το φίλτρο για αλεσμένο καφέ (14) από τη βάση του φίλτρου υπό πίεση (12).
- **(Εικ.10)** - Εισάγετε, στη βάση του φίλτρου υπό πίεση (12), τον προσαρμογέα για ταμπλέτες (15), με την κοίλη πλευρά προς τα κάτω.
- **(Εικ.11)** - Στη συνέχεια, τοποθετήστε το φίλτρο για ταμπλέτες (16) στη βάση του φίλτρου υπό πίεση (12).
- **(Εικ.13)** - Τοποθετήστε από κάτω τη βάση του φίλτρου υπό πίεση στη μονάδα παροχής (8).
- **(Εικ.14)** - Περιστρέψτε τη βάση του φίλτρου από αριστερά προς τα δεξιά έως ότου μπλοκάρει. Αφήστε τη χειρολαβή της βάσης φίλτρου υπό πίεση. Ένα αυτόματο σύστημα επαναφέρει τώρα ελαφρά τη χειρολαβή προ τα αριστερά. Η κίνηση αυτή εξασφαλίζει την τέλεια λειτουργία της βάσης του φίλτρου υπό πίεση.
- **(Εικ.16)** - Προθερμάνετε τη βάση του φίλτρου υπό πίεση γυρίζοντας το διακόπτη επιλογής (17) στη θέση "☕": το νερό αρχίζει να τρέχει από τη βάση του φίλτρου υπό πίεση (αυτή η διαδικασία είναι απαραίτητη μόνο για τον πρώτο καφέ).
- **(Εικ.17)** - Αφού αφήσετε να τρέξουν 50κc νερού, γυρίστε τον διακόπτη επιλογής (17) στη θέση "☒" για να σταματήσει η παροχή.
- **(Εικ.19)** - Αφαιρέστε τη βάση του φίλτρου υπό πίεση από τη μηχανή περιστρέφοντας από δεξιά προς τα αριστερά και αδειάστε το υπόλοιπο νερό.
- **(Εικ.12)** - Τοποθετήστε την ταμπλέτα στη βάση του φίλτρου και βεβαιωθείτε ότι το χαρτί της ταμπλέτας δεν προεξέχει από τη βάση του φίλτρου.
- **(Εικ.13)** - Τοποθετήστε από κάτω τη βάση του φίλτρου υπό πίεση στη μονάδα παροχής (8).
- **(Εικ.14)** - Περιστρέψτε τη βάση του φίλτρου από αριστερά προς τα δεξιά έως ότου μπλοκάρει.
- Πάρτε **1 ζεστό φλιτζανάκι** και τοποθετήστε το κάτω από τη βάση του φίλτρου· ελέγξτε αν είναι σωστά τοποθετημένο κάτω από τις οπές εξόδου του καφέ.
- **(Εικ.16)** - Γυρίστε τον διακόπτη επιλογής (17) στη θέση "☕".
- **(Εικ.17)** - Όταν είναι έτοιμη η επιθυμητή ποσότητα καφέ, γυρίστε το διακόπτη επιλογής (17) στη θέση "☒" για να σταματήσει η παροχή καφέ και πάρτε το φλιτζανάκι με τον καφέ.

- **(Εικ.19)** - Στο τέλος της παροχής, περιμένετε μερικά δευτερόλεπτα, βγάλτε τη βάση του φίλτρου και πετάξτε τη χρησιμοποιημένη ταμπλέτα.

i **Σημαντική σημείωση:** Το φίλτρο (16) και ο μηχανισμός προσαρμογής (15) πρέπει να διατηρούνται καθαρά για να εξασφαλίζουν το τέλειο αποτέλεσμα. Πλένετε ημερησίως στο τέλος της χρήσης.

6 ΕΠΙΛΟΓΗ ΤΥΠΟΥ ΚΑΦΕ - ΣΥΜΒΟΥΛΕΣ

Σε γενικές γραμμές μπορείτε να χρησιμοποιήσετε όλους τους τύπους καφέ που κυκλοφορούν στην αγορά. Ωστόσο, ο καφές είναι ένα φυσικό προϊόν και η γεύση του αλλάζει ανάλογα με την προέλευση και το μείγμα· συνεπώς, είναι καλύτερα να δοκιμάσετε διαφορετικούς τύπους καφέ προκειμένου να βρείτε αυτό που ταιριάζει στο προσωπικό σας γούστο.

Για να έχετε καλύτερα αποτελέσματα, συνιστάται να χρησιμοποιήσετε μείγματα που έχουν παρασκευαστεί για μηχανές εσπρέσο. Ο καφές πρέπει πάντα να βγαίνει κανονικά από τη βάση του φίλτρου υπό πίεση χωρίς να στάζει.

Η ταχύτητα ροής του καφέ μπορεί να τροποποιηθεί αλλάζοντας ελαφρά τη δόση του καφέ στο φίλτρο ή/και χρησιμοποιώντας καφέ με διαφορετικό βαθμό άλεσης.

Για καλύτερο αποτέλεσμα στο φλιτζανάκι και για διευκόλυνση του καθαρισμού και της παρασκευής, η Saeco συνιστά τη χρήση καφέ σε ταμπλέτες μιας δόσης που φέρουν τη σήμανση ESE.



⚠ ΠΡΙΝ ΚΑΝΕΤΕ ΟΠΟΙΑΔΗΠΟΤΕ ΕΝΕΡΓΕΙΑ ΣΧΕΤΙΚΗ ΜΕ ΤΗΝ ΠΑΡΟΧΗ ΑΤΜΟΥ Ή ΖΕΣΤΟΥ ΝΕΡΟΥ, ΒΕΒΑΙΩΘΕΙΤΕ ΟΤΙ Ο ΣΩΛΗΝΑΣ ΑΤΜΟΥ (PANNARELLO) ΕΙΝΑΙ ΓΥΡΙΣΜΕΝΟΣ ΠΡΟΣ ΤΟΝ ΔΙΣΚΟ ΣΥΛΛΟΓΗΣ ΝΕΡΟΥ.

7 ΖΕΣΤΟ ΝΕΡΟ

⚠ Κίνδυνος εγκαυμάτων! Στην αρχή της παροχής ενδέχεται να εκτιναχθούν σταγόνες ζεστού νερού. Ο σωλήνας παροχής μπορεί να φτάσει σε πολύ υψηλές θερμοκρασίες· αποφύγετε να τον αγγίζετε απευθείας με τα χέρια.

- Κατά τη διάρκεια αυτής της διαδικασίας, το led (20) «μηχανή έτοιμη» μπορεί να ανάψει και να σβήσει. Η λειτουργία αυτή πρέπει να θεωρείται κανονική και όχι μια ανωμαλία.
- Βεβαιωθείτε, πριν από τη χρήση, ότι ο διακόπτης (3) ζε-

- στού νερού/ατμού είναι κλειστός και ότι το δοχείο νερού της μηχανής περιέχει επαρκή ποσότητα νερού.
- Πατήστε το κουμπί ON/OFF (11)- το κόκκινο led (18) ανάβει υποδεικνύοντας ότι η μηχανή είναι αναμμένη.
 - Περιμένετε έως ότου ανάψει το led (20) «μηχανή έτοιμη», τώρα η μηχανή είναι έτοιμη.
 - **(Εικ.21)** - Τοποθετήστε ένα δοχείο ή ένα ποτήρι τσαγιού κάτω από το σωλήνα ατμού (Pannarello).
 - **(Εικ.21)** - Ανοίξτε τον διακόπτη (3) περιστρέφοντας αριστερόστροφα.
 - **(Εικ.22)** - Γυρίστε τον διακόπτη επιλογής (17) στη θέση "☕".
 - **(Εικ.23)** - Αφού πάρετε την επιθυμητή ποσότητα ζεστού νερού, γυρίστε τον διακόπτη επιλογής (17) στη θέση "☕".
 - **(Εικ.24)** - Κλείστε τον διακόπτη (3) περιστρέφοντας δεξιόστροφα.
 - Πάρτε το δοχείο με το ζεστό νερό.

8 ΑΤΜΟΣ / ΚΑΠΟΥΤΣΙΝΟ

⚠ **Κίνδυνος εγκαυμάτων!** Στην αρχή της παροχής ενδέχεται να εκτιναχθούν σταγόνες ζεστού νερού. Ο σωλήνας παροχής μπορεί να φτάσει σε πολύ υψηλές θερμοκρασίες: αποφύγετε να τον αγγίζετε απευθείας με τα χέρια.

⚠ **Προσοχή!** Μην προχωρήσετε στην παροχή καφέ όταν είναι επιλεγμένη η λειτουργία ατμού επειδή η θερμοκρασία είναι πολύ υψηλή και υπάρχει κίνδυνος εγκαυμάτων.

⚠ **Προσοχή!** Κατά τη διάρκεια παροχής του ατμού απαγορεύεται να βγάξετε τη βάση του φίλτρου (αν την έχετε τοποθετήσει) περιστρέφοντας την δεξιόστροφα με το χέρι. Κίνδυνος εγκαυμάτων! Η βάση του φίλτρου μπορεί να αφαιρεθεί μόνο μετά την επαναφορά του διακόπτη επιλογής (17) στην θέση "☕" και αφού έχετε ψύξει τη μηχανή με την διαδικασία που περιγράφεται στην παρ.4.5.

- Κατά τη διάρκεια αυτής της διαδικασίας, το led (20) «μηχανή έτοιμη» μπορεί να ανάψει και να σβήσει. Η λειτουργία αυτή πρέπει να θεωρείται κανονική και όχι μια ανωμαλία.
- Βεβαιωθείτε, πριν από τη χρήση, ότι ο διακόπτης (3) ζεστού νερού/ατμού είναι κλειστός και ότι το δοχείο νερού της μηχανής περιέχει επαρκή ποσότητα νερού.
- Πατήστε το κουμπί ON/OFF (11)- το Led (18) ανάβει υποδεικνύοντας ότι η μηχανή είναι αναμμένη.
- Περιμένετε να ανάψει το led (20) «μηχανή έτοιμη».
- **(Εικ.25)** - Γυρίστε το διακόπτη επιλογής (17) στη θέση "☕". το led (20) σβήνει.
- Περιμένετε έως ότου ανάψει το led (19), τώρα η μηχανή είναι έτοιμη για την παροχή ατμού.

- **(Εικ.26)** - Τοποθετήστε ένα δοχείο κάτω από το σωλήνα ατμού.
- **(Εικ.26)** - Ανοίξτε τον διακόπτη (3) για μερικά δευτερόλεπτα, έτσι ώστε να τρέξει το υπολειπόμενο νερό από το σωλήνα ατμού (Pannarello), σε μικρό διάστημα θα αρχίσει να βγαίνει μόνο ατμός.
- **(Εικ.27)** - Κλείστε τον διακόπτη (3) και αφαιρέστε το δοχείο.
- Γεμίστε με κρύο γάλα κατά 1/3 το δοχείο που θα χρησιμοποιήσετε για να παρασκευάσετε τον καπουτσίνο.

i **Για να εξασφαλίσετε καλύτερο αποτέλεσμα χρησιμοποιήστε κρύο γάλα**

- **(Εικ.28)** - Βυθίστε το σωλήνα ατμού στο γάλα και ανοίξτε το διακόπτη (3) στρέφοντας αριστερόστροφα, περιστρέψτε αργά το δοχείο που περιέχει το γάλα, από κάτω προς τα επάνω για ομοιόμορφη θέρμανση.

i **Συνιστάται μέγιστη παροχή 60 δευτερολέπτων.**

- Στο τέλος, κλείστε το διακόπτη (3) περιστρέφοντας δεξιόστροφα, πάρτε το φλιτζανάκι με το αφρόγαλα.
- **(Εικ.30)** - Γυρίστε τον διακόπτη επιλογής (17) στη θέση "☕". Αν και τα δύο led "☕" και "☕" είναι αναμμένα, η μηχανή έχει πολύ υψηλή θερμοκρασία για την παροχή καφέ.
- Προχωρήστε σε γέμισμα του κυκλώματος όπως περιγράφεται στην παρ.4.5 για να μπορέσει να λειτουργήσει η μηχανή.

i **Σημείωση: η μηχανή μπορεί να λειτουργήσει όταν το led ☕ «μηχανή έτοιμη» ανάβει σταθερά.**

i **Σημειώστε ιδιαίτερα: αν δεν είναι δυνατή η παροχή ενός καπουτσίνο με τον περιγραφόμενο τρόπο, πρέπει να ξαναγεμίσετε το κύκλωμα όπως περιγράφεται στην παρ. 4.5 και στη συνέχεια να επαναλάβετε τις ενέργειες.**

i **Η ίδια διαδικασία μπορεί να χρησιμοποιηθεί για το ζέσταμα άλλων ροφημάτων.**

- Καθαρίστε μετά από τη διαδικασία το σωλήνα ατμού με ένα υγρό πανί.

9 ΕΞΟΙΚΟΝΟΜΗΣΗ ΕΝΕΡΓΕΙΑΣ

Η μηχανή σχεδιάστηκε με σύστημα εξοικονόμησης ενέργειας. Η μηχανή σβήνει αυτόματα μετά από 9 λεπτά αδράνειας.

Για να επανεκκινήσετε τη μηχανή αρκεί να πατήσετε το κουμπί ON/OFF (11)- ανάβει το led (18) «μηχανή αναμμένη».

Περιμένετε να ανάψει το led (20) «μηχανή έτοιμη».

10 ΚΑΘΑΡΙΣΜΟΣ

Η συντήρηση και ο καθαρισμός μπορούν να γίνουν μόνο όταν η μηχανή είναι κρύα και αποσυνδεδεμένη από το ηλεκτρικό δίκτυο.

- Μη βυθίζετε τη μηχανή σε νερό και μην βάζετε τα εξαρτήματά της στο πλυντήριο πιάτων.
- Μη χρησιμοποιείτε οινόπνευμα ή/και διαβρωτικές χημικές ουσίες.
- Συνιστάται να καθαρίζετε καθημερινά το δοχείο νερού και να το γεμίζετε με φρέσκο νερό.
- **(Εικ.31-33)** - Καθημερινά, αφού ζεστάνετε το γάλα, αφαιρέστε το εξωτερικό τμήμα από το Pannarello και πλύντε το με φρέσκο πόσιμο νερό.
- **(Εικ.31-32-33)** - Πλένετε το σωλήνα ατμού μία φορά την εβδομάδα. Για να κάνετε αυτήν την εργασία, πρέπει να:
 - αφαιρέσετε το εξωτερικό τμήμα από το Pannarello (για το συνήθη καθαρισμό).
 - βγάλτε το επάνω τμήμα του Pannarello από το σωλήνα ατμού.
 - πλύντε το επάνω τμήμα του Pannarello με φρέσκο πόσιμο νερό.
 - πλύντε το σωλήνα ατμού με ένα υγρό πανί και αφαιρέστε τυχόν υπολείμματα από γάλα.
 - επανατοποθετήστε το επάνω τμήμα του σωλήνα ατμού (βεβαιωθείτε ότι έχει μπει μέχρι τέρμα).Επανασυναρμολογήστε το εξωτερικό τμήμα του Pannarello.
- **(Εικ.34)** - Καθημερινά αδειάζετε και πλένετε τον δίσκο συλλογής υγρών.
- Για τον καθαρισμό της συσκευής χρησιμοποιήστε ένα πανί ελαφρώς εμποτισμένο με νερό.
- **(Εικ.20)** - Για τον καθαρισμό της βάσης του φίλτρου υπό πίεση προχωρήστε ως εξής:
 - **(Εικ.9)** - βγάλτε το φίλτρο, πλύντε το προσεκτικά με ζεστό νερό.
 - βγάλτε τον μηχανισμό προσαρμογής (εάν υπάρχει) και πλύντε τον προσεκτικά με ζεστό νερό.
 - πλύντε το εσωτερικό της βάσης του φίλτρου υπό πίεση.
- Μη στεγνώνετε τη μηχανή ή/και τα εξαρτήματά της χρησιμοποιώντας ένα φούρνο μικροκυμάτων ή/και ένα συμβατικό φούρνο.
- **(Εικ.35-36)** - Κάθε εβδομάδα πλένετε την θέση των εξαρτημάτων με ένα υγρό πανί για να απομακρυνθούν τυχόν υπολείμματα καφέ ή σκόνης γενικότερα.

i **Σημείωση: μην πλένετε τη βάση του φίλτρου υπό πίεση στο πλυντήριο πιάτων.**

11 ΑΦΑΛΑΤΩΣΗ

Ο σχηματισμός αλάτων είναι φυσιολογικό επακόλουθο της χρήσης της συσκευής, η αφάλατωση είναι απαραίτητη κάθε 1-2 μήνες χρήσης της μηχανής και/ή όταν παρατηρείται μείωση της παροχής νερού. Χρησιμοποιήστε αποκλειστικά και μόνο το προϊόν αφάλατωσης της Saeco.

i Όσα αναφέρονται στο εγχειρίδιο χρήσης και συντήρησης έχουν προτεραιότητα σε σχέση με τις ενδείξεις πάνω στα εξαρτήματα ή/και στα υλικά χρήσης που πωλούνται ξεχωριστά, εκεί όπου υπάρχει διαφωνία.

i Χρησιμοποιήστε το προϊόν αφάλατωσης της Saeco (Εικ. Β). Παρασκευάζεται ειδικά προκειμένου να διατηρούνται όσο το δυνατόν καλύτερα η απόδοση και η λειτουργία της μηχανής καθ' όλη τη διάρκεια ζωής της, καθώς επίσης και για να αποφεύγεται, εφόσον χρησιμοποιείται σωστά, οποιαδήποτε μεταβολή στο παρεχόμενο προϊόν. Πριν από την έναρξη του κύκλου αφάλατωσης βεβαιωθείτε ότι: **ΕΧΕΙ ΑΦΑΙΡΕΘΕΙ ΤΟ ΦΙΛΤΡΟ ΝΕΡΟΥ** εφόσον χρησιμοποιείται.

! Μην πίνετε διάλυμα αφάλατωσης καθώς και τα παρεχόμενα προϊόντα έως ότου ολοκληρωθεί ο κύκλος. Σε καμία περίπτωση μη χρησιμοποιείτε το ξύδι ως προϊόν αφάλατωσης.

- 1 **(Εικ.13-14)** - Εισάγετε από κάτω τη βάση του φίλτρου στη μονάδα παροχής (8) και περιστρέψτε το από αριστερά προς τα δεξιά έως ότου μπλοκάρει.
- 2 **(Εικ.1B)** - Αφαιρέστε και αδειάστε το δοχείο νερού.
- 3 **(Εικ.2)** - Ρίξτε το **ΜΙΣΟ** περιεχόμενο της φιάλης με το συμκνωμένο προϊόν αφάλατωσης της Saeco στο δοχείο νερού της συσκευής και γεμίστε με φρέσκο πόσιμο νερό έως τη στάθμη MAX.
- 4 Ανάψτε την μηχανή πατώντας το κουμπί ON/OFF (11)- το led (18) ανάβει.
(Εικ.21) - Παραλάβετε (όπως περιγράφεται στο κεφάλαιο 7 του εγχειριδίου), από το σωλήνα ατμού/ζεστού νερού, 2 φλιτζανάκια (περίπου 150 ml. το καθένα) νερού, στη συνέχεια σβήστε τη μηχανή από το κουμπί ON/OFF (11)- το led (18) σβήνει.
- 5 Αφήστε το προϊόν αφάλατωσης να δράσει για περίπου 15-20 λεπτά με τη μηχανή σβηστή.
- 6 Ανάψτε τη μηχανή πατώντας το κουμπί ON/OFF (11).
(Εικ.21) - Παραλάβετε (όπως περιγράφεται στο κεφάλαιο 7 του εγχειριδίου) από το σωλήνα ατμού/ζεστού νερού 2 φλιτζάνια (περίπου 150 ml το καθένα) νερού. Στη συνέχεια σβήστε τη μηχανή από το κουμπί ON/OFF (11) και αφήστε την σβηστή για 3 λεπτά.

- 7 Επαναλάβετε τις διαδικασίες που περιγράφονται στο **σημείο 6** έως ότου αδειάσει εντελώς το δοχείο νερού.
- 8 **(Εικ. 2)** - Ξεπλύνετε το δοχείο με φρέσκο πόσιμο νερό και γεμίστε το εντελώς.
- 9 Τοποθετήστε ένα δοχείο κάτω από τη βάση του φίλτρου.
- 10 Ανάψτε τη μηχανή πατώντας το κουμπί ON/OFF (11). περιστρέψτε τον διακόπτη επιλογής (17) στη θέση "☕" και μέσω της βάσης φίλτρου, πάρτε όλο το περιεχόμενο του δοχείου. Για να σταματήσει η παροχή, γυρίστε τον διακόπτη επιλογής (17) στη θέση "0".
- 11 **(Εικ. 2)** - Γεμίστε εκ νέου το δοχείο με φρέσκο νερό.
(Εικ. 21) - Τοποθετήστε ένα μεγάλο δοχείο κάτω από τον σωλήνα ατμού (Pannarello). Ανοίξτε τη στρόφιγγα παροχής νερού (3) περιστρέφοντας αριστερόστροφα.
(Εικ. 22) - Περιστρέψτε τον διακόπτη επιλογής (17) στη θέση "☕" και πάρτε όλο το περιεχόμενο του δοχείο από τον σωλήνα ατμού/ζεστού νερού.
- 12 **(Εικ. 23)** - Αφού πάρετε όλο το νερό, για να σταματήσει η παροχή γυρίστε τον διακόπτη επιλογής (17) στη θέση "0".
(Εικ. 24) - Κλείστε τη στρόφιγγα παροχής νερού (3) περιστρέφοντας δεξιόστροφα.
- 13 Επαναλάβετε μία ακόμη φορά τις ενέργειες από το **σημείο (8)** για συνολικά 4 δοχεία.
- 14 **(Εικ. 19)** - Αφαιρέστε τη βάση του φίλτρου από τη μονάδα περιστρέφοντας από δεξιά προς τα αριστερά και ξεπλύνετε με φρέσκο πόσιμο νερό.

Ο κύκλος αφαλάτωσης ολοκληρώθηκε.

(Εικ. 2) - Γεμίστε εκ νέου το δοχείο με φρέσκο νερό. Αν είναι απαραίτητο γεμίστε το κύκλωμα όπως περιγράφεται στην παρ. 4.5.

i Το διάλυμα αφαλάτωσης πρέπει να απορρίπτεται σύμφωνα με όσα προβλέπονται από τον κατασκευαστή ή/και τις ισχύουσες διατάξεις στη χώρα χρήσης της μηχανής.

12 ΑΠΟΡΡΙΨΗ

- Θέστε εκτός λειτουργίας τις συσκευές που δεν χρησιμοποιούνται.
- Βγάλτε το φιλ από την πρίζα και κόψτε το καλώδιο τροφοδοσίας.
- Στο τέλος ζωής της συσκευής, προσκομίστε την στο κατάλληλο σημείο συλλογής αποβλήτων.

Η συσκευή αυτή συμμορφώνεται με την Οδηγία της ΕΕ 2002/96/ΕΚ.



Το σύμβολο  πάνω στο προϊόν ή στη συσκευασία του, υποδεικνύει ότι το προϊόν αυτό δεν πρέπει να αντιμετωπιστεί ως οικιακό απόβλητο. Αντίθετα, πρέπει να παραδοθεί στο προβλεπόμενο σημείο συλλογής για ανακύκλωση ηλεκτρικών και ηλεκτρονικών συσκευών.

Εξασφαλίζοντας τη σωστή απόρριψη αυτής της συσκευής, βοηθάτε να προληφθούν οι πιθανές αρνητικές επιπτώσεις για το περιβάλλον και την ανθρώπινη υγεία, οι οποίες ενδεχομένως να προκληθούν εάν γίνει ακατάλληλη χρήση των αποβλήτων αυτού του προϊόντος. Για περισσότερες λεπτομέρειες σχετικά με την ανακύκλωση αυτής της συσκευής, απευθυνθείτε στις τοπικές αρχές, στην υπηρεσία αποκομιδής οικιακών αποβλήτων ή στο κατάστημα από το οποίο αγοράσατε τη συσκευή.

13 ΑΝΤΙΜΕΤΩΠΙΣΗ ΠΡΟΒΛΗΜΑΤΩΝ

Βλάβη	Πιθανές αιτίες	Αντιμετώπιση
Η μηχανή δεν ανάβει.	Η μηχανή δεν είναι συνδεδεμένη στο ηλεκτρικό δίκτυο.	Συνδέστε τη μηχανή στο ηλεκτρικό δίκτυο.
Η αντλία κάνει πολύ θόρυβο.	Το δοχείο δεν έχει νερό	Συμπληρώστε νερό και ξαναγεμίστε το κύκλωμα (παρ. 4.5)
Δεν βγαίνει καφές αφού έχετε βάλει τον διακόπτη επιλογής (17) στη θέση "☕".	Βάση του φίλτρου βουλωμένη.	Βάλτε ξανά τον διακόπτη επιλογής (17) στη θέση "☕". Σβήστε την μηχανή και περιμένετε να κρυώσει (περίπου 1 ώρα). Στην συνέχεια αφαιρέστε και πλύνετε καλά την βάση του φίλτρου. Αν παρουσιαστεί ξανά το πρόβλημα επικοινωνήστε με το κέντρο τεχνικής υποστήριξης.
Ο καφές είναι πολύ κρύος.	Το led (20) «μηχανή έτοιμη» ήταν σβηστό όταν ο διακόπτης επιλογής (17) μπήκε στη θέση "☕".	Περιμένετε να ανάψει το led (20).
	Η βάση φίλτρου δεν έχει τοποθετηθεί για την προθέρμανση (κεφ. 5).	Προθερμάνετε τη βάση φίλτρου.
	Φλιτζανάκια κρύα.	Ζεστανάτε τα φλιτζανάκια με ζεστό νερό.
Δεν σχηματίζεται ο αφρός γάλακτος.	Ακατάλληλο γάλα: γάλα σε σκόνη, γάλα χωρίς λιπαρά.	Χρησιμοποιήστε πλήρες γάλα.
Δεν είναι δυνατή η παρασκευή ενός καπουτσίνο.	Rapparello βρώμικο.	Καθαρίστε το Rapparello όπως περιγράφεται στο Κεφ.10.
	Δεν υπάρχει πλέον ατμός στο λέβητα.	Γεμίστε εκ νέου το κύκλωμα (παρ. 4.5) και επαναλάβετε τις εργασίες που περιγράφονται στο Κεφ.8.
Ο καφές τρέχει πολύ γρήγορα, δεν σχηματίζεται κρέμα.	Πολύ λίγος καφές στη βάση του φίλτρου.	Προσθέστε καφέ (κεφ. 5).
	Πολύ χοντρή άλεση.	Χρησιμοποιήστε ένα διαφορετικό μείγμα (κεφ.6).
	Καφές παλιός ή ακατάλληλος.	Χρησιμοποιήστε ένα διαφορετικό μείγμα (κεφ.6).
	Ταμπλέτα παλιά ή ακατάλληλη.	Αλλάξτε την ταμπλέτα που χρησιμοποιείτε.
Ο καφές δεν τρέχει ή βγαίνουν μόνο σταγόνες.	Λείπει ένα εξάρτημα από τη βάση φίλτρου.	Βεβαιωθείτε ότι όλα τα εξαρτήματα υπάρχουν και είναι σωστά τοποθετημένα.
	Έλλειψη νερού.	Συμπληρώστε νερό και ξαναγεμίστε το κύκλωμα (παρ. 4.5)
	Πολύ λεπτή άλεση.	Χρησιμοποιήστε ένα διαφορετικό μείγμα (κεφ.6).
	Καφές πιεσμένος στη βάση του φίλτρου.	Ανακατέψτε τον αλεσμένο καφέ.
	Πολύς καφές στη βάση του φίλτρου.	Μειώστε την ποσότητα καφέ στη βάση του φίλτρου.
	Διακόπτης (3) ανοιχτός.	Κλείστε το διακόπτη (3).
	Σχηματισμός αλάτων στη μηχανή.	Κάντε αφαλάτωση της μηχανής (κεφ.10).
Φίλτρο στη βάση του φίλτρου βουλωμένο.	Καθαρίστε το φίλτρο (κεφ.9).	
Ταμπλέτα ακατάλληλη.	Αλλάξτε τον τύπο ταμπλέτας.	
Ο καφές ξεχειλίζει.	Η βάση φίλτρου δεν είναι τοποθετημένη σωστά στη μονάδα παροχής καφέ.	Τοποθετήστε σωστά τη βάση του φίλτρου (κεφ.5).
	Άνω άκρο βάσης φίλτρου λερωμένο.	Καθαρίστε το άκρο της βάσης φίλτρου.
	Λανθασμένη τοποθέτηση ταμπλέτας.	Τοποθετήστε σωστά την ταμπλέτα με τρόπο ώστε να μην προεξέχει από τη βάση του φίλτρου.
	Πολύς καφές στη βάση του φίλτρου.	Μειώστε την ποσότητα καφέ χρησιμοποιώντας τη μεζούρα.

Για τις βλάβες που δεν αναφέρονται σε αυτόν τον πίνακα ή εάν ο προτεινόμενος τρόπος δεν αποκαθιστά τη βλάβη, απευθυνθείτε σε ένα κέντρο τεχνικής υποστήριξης.

Rev.01 del 15-10-12

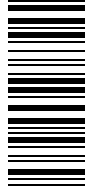

1 5003441

Il produttore si riserva il diritto d'apportare qualsiasi modifica senza preavviso.
The manufacturer reserves the right to make changes without prior notice.
Der Hersteller behält sich das Recht vor, Änderungen jeder Art ohne Vorankündigung vorzunehmen.
Le producteur se réserve le droit d'apporter des modifications sans aucun préavis.
El fabricante se reserva el derecho de modificar el producto sin aviso previo.
O fabricante reserva-se o direito de efectuar qualquer alteração sem aviso prévio.
De fabrikant behoudt zich het recht voor zonder voorafgaande berichtgeving wijzigingen aan te brengen.
Tillverkaren förbehåller sig rätten att utföra vilka som helst ändringar utan förvarning.
Produsenten förbeholder seg retten til å foreta en hvilken som helst endring uten forhåndsvarsel.
Valmistaja pidättää oikeuden muuttaa tietoja ilman erillistä ilmoitusta.
Fabrikanten forbeholder sig retten til at foretage ændringer uden forvarsel.
Ο κατασκευαστής διατηρεί το δικαίωμα να επιφέρει οιαδήποτε τροποποίηση χωρίς προειδοποίηση.



www.philips.com/saeco