

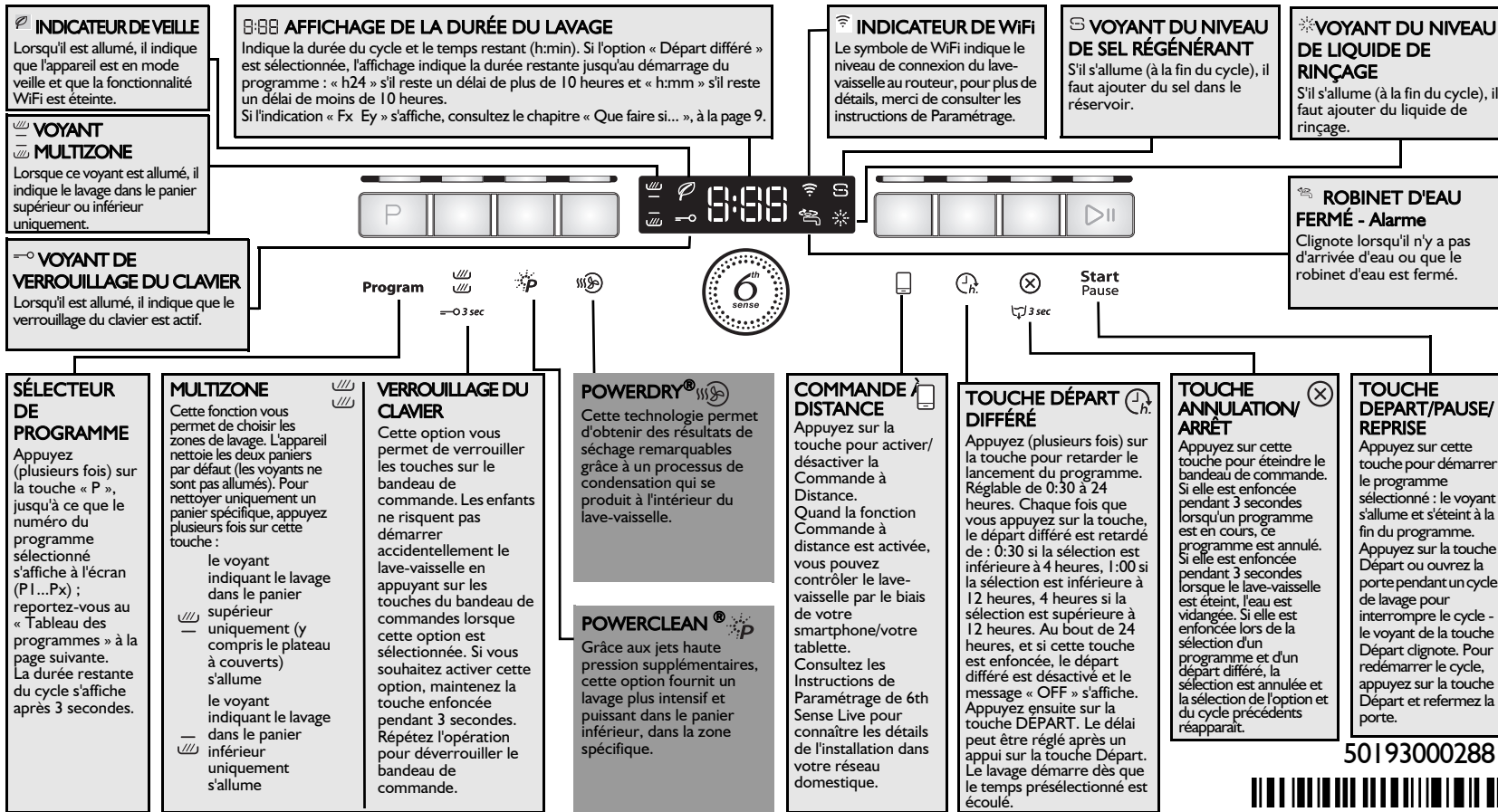



















**AVANT D'UTILISER L'APPAREIL POUR LA PREMIÈRE FOIS, LISEZ ATTENTIVEMENT CE GUIDE DE CONSULTATION RAPIDE ET LES INSTRUCTIONS D'INSTALLATION !**

**POUR RÉDUIRE LA CONSOMMATION D'ÉNERGIE, LE BANDEAU DE COMMANDE S'ÉTEINT AUTOMATIQUÉMENT AU BOUT DE 30 SECONDES SI AUCUN CYCLE N'A ÉTÉ DÉMARRÉ.**



501930002881



Tableau des programmes				Options disponibles	Détergent	Consommation			Séchage
Programmes		Conseils pour le chargement				Litres	kWh	Minutes <sup>1)</sup>	
P1	 <b>6th Sense® PowerClean®</b>	<b>40-70 °C</b>	Utilisez ce programme pour la vaisselle normalement sale avec des résidus d'aliments secs. Détermine le degré de saleté de la vaisselle et règle le programme en fonction de celui-ci. Lorsque le capteur détecte le degré de saleté, une animation apparaît sur l'afficheur et la durée du cycle est mise à jour. Avec ce programme, l'option PowerClean® est activée automatiquement. Pour la désactiver, appuyez sur la touche PowerClean® du bandeau de commande.		✓	7,5-13	0,95-1,45	85-165	✓
P2	 <b>Prélavage</b>	<b>à froid</b>	Vaisselle qui sera lavée plus tard.		—	4,0	0,01	14-16	—
P3	 <b>Fragile</b>	<b>40 °C</b>	Vaisselle légèrement sale, verres et tasses par exemple.		✓	10,5	0,85	105-114	✓
P4	 <b>Rapide</b>	<b>45 °C</b>	Vaisselle légèrement sale, sans résidus d'aliments secs.		✓	11,0	0,85	30-50	—
P5	 <b>Éco 2)</b>	<b>50 °C</b>	Vaisselle sale. Programme standard le plus efficace en termes de consommation d'énergie et d'eau.		✓	10,0	0,822	200	✓
P6	 <b>Lavage &amp; Séchage 1 heure</b>	<b>55 °C</b>	Vaisselle légèrement à normalement sale. Convient pour les salissures fraîches et les résidus non séchés.		✓	11,0	1,30	60	✓
P7	 <b>Quotidien</b>	<b>60 °C</b>	Vaisselle sale.		✓	11,0	1,15	80-90	✓
P8	 <b>Intensif</b>	<b>65 °C</b>	Programme conseillé pour une vaisselle très sale, notamment pour poêles et casseroles.		✓	15,0	1,60	145-155	✓
P9	 <b>Silence</b>	<b>50 °C</b>	Vaisselle normalement sale, lavage délicat et silencieux grâce à la réduction de la pression du jet.		✓	14,0	1,20	290-299	✓
P10	 <b>Vapeur</b>		Programme avec vapeur prévu pour la vaisselle, les casseroles et les poêles très sales. Il n'est plus nécessaire de faire tremper la vaisselle ni d'enlever les salissures tenaces à la main.		✓	14,5	1,75	165-175	✓

1) Données des programmes obtenues dans des conditions normales de fonctionnement et avec les options par défaut activées. Ces données peuvent varier en fonction des conditions ambiantes et des options utilisées. Pour les programmes avec capteur, il peut exister des écarts allant jusqu'à 20 minutes suite au calibrage automatique de l'appareil.

2) Programme de référence pour l'étiquette énergétique conforme à la norme EN 50242. - Remarque à l'intention des organismes de test : pour obtenir des informations détaillées sur les conditions de réalisation du test comparatif EN/Charge conforme et autres tests, contactez-nous à l'adresse électronique suivante : « [contact@whirlpool.com](mailto:contact@whirlpool.com) ».

Consommation électrique : Mode laissé sur marche : 1,50 W / mode arrêt : 1,0 W.

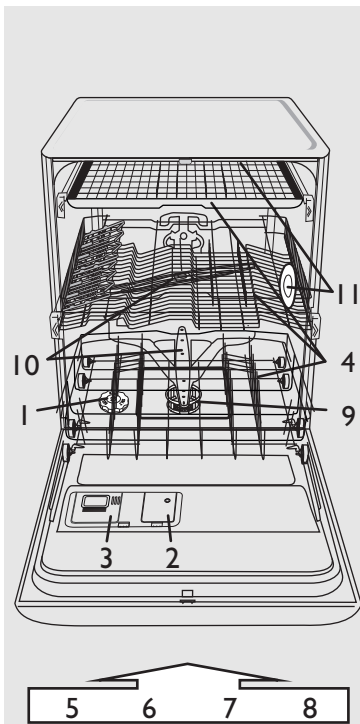

**La dureté de l'eau doit être réglée avant le premier lavage ou si son degré a été changé**

**i** La dureté de l'eau est réglée en usine sur « Moyennement dure » (valeur 4).

**!** **Détergents**  
Lors de l'utilisation d'un détergent en poudre ou gel, il faut ajouter du sel régénérant et le degré de dureté de l'eau doit être réglé comme indiqué dans le tableau de droite.  
En outre, lorsque les tablettes contenant du sel sont utilisées, il faut utiliser du sel régénérant.

- Appuyez simultanément sur les touches **Programmes** et pendant au moins 3 secondes.
- L'afficheur indique le réglage de la dureté de l'eau actuel.
- Appuyez sur la touche **Programme** pour augmenter le réglage. La valeur est comprise entre 1 et 7 (quand la valeur 7 est atteinte, la pression suivante de la touche renvoie à la valeur 1).
- Patientez 30 secondes (le bandeau de commandes s'éteint) ou appuyez sur la touche **Départ/Pause** pour enregistrer la valeur.

1. Contactez votre compagnie de distribution d'eau pour connaître le <b>degré de dureté de l'eau...</b>				2. ... entrez cette valeur dans votre appareil		Sel nécessaire
Degrés allemands °dH	Degrés français °fH	Degrés anglais °eH	Niveau de dureté de l'eau	La valeur saisie est indiquée sur l'écran		
0 - 5	0 - 9	0 - 6,3	Très douce	1	NON	
6 - 10	10 - 18	7 - 12,6	Moyenne	2	OUI	
11 - 15	19 - 27	13,3 - 18,9	Douce	3		
16 - 21	28 - 37	19,6 - 25,9	Moyennement dure	4		
22 - 28	38 - 50	26,6 - 35	Dure	5		
29 - 35	51 - 63	35,7 - 44,1	Très dure	6		
36 - 50	64 - 90	44,8 - 62,4	Extrêmement dure	7		

**Remplissage du réservoir à sel - Le sel dissout le tartre (inutile si le degré de dureté de l'eau est réglé sur « Très douce » !)** **Contrôle quotidien**

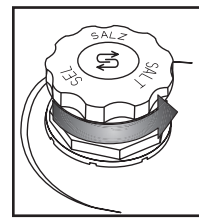

Indicateur optique (selon le modèle). Dévissez le bouchon.

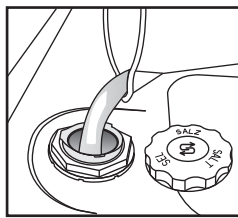

Remplissez le réservoir à sel d'eau lors de la première utilisation uniquement.

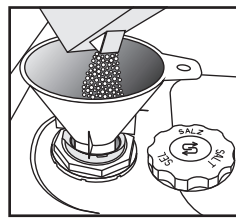

**Ajoutez du sel** (n'ajoutez jamais de détergent !) 0,8 kg min./1 kg max.

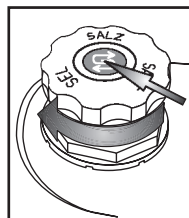

Vissez le bouchon. Éliminez les résidus de sel autour du bouchon. Certains réservoirs à sel possèdent un indicateur de niveau intégré dans le bouchon (reportez-vous à la méthode de contrôle ci-dessous).

- 1- réservoir à sel
- 2- distributeur de liquide de rinçage
- 3- distributeur de détergent
- 4- paniers
- 5, 6, 7, 8- fonctions disponibles sur le bandeau de commandes
- 9- filtres
- 10- bras d'aspersion
- 11- Technologie Power Dry

**!** Une fois que le sel régénérant est ajouté, lancez **immédiatement** un programme de lavage (le programme de « Prélavage » seul ne suffit pas). La solution saline ou les grains de sel résiduels peuvent engendrer une corrosion marquée et endommager de façon irréversible les composants en acier inoxydable. La garantie ne couvre pas les dommages imputables à une situation de ce type.

(selon le modèle)

**i** Il est possible que le voyant de niveau de sel régénérant s'éteigne uniquement au bout de plusieurs cycles de lavage. Si le degré de dureté de l'eau est réglé sur 1 (très douce), il n'est pas nécessaire d'utiliser du sel régénérant et le voyant du sel régénérant reste éteint.

**Indicateur du niveau de sel sur le bandeau de commande** Le témoin s'allume quand il faut AJOUTER DU SEL.

**Voyant du niveau de sel sur le bouchon du réservoir** vert : OK. transparent : EN AJOUTER

Avant la première utilisation, lancez l'appareil avec du détergent et sans chargement.

## Ajouter du liquide de rinçage. Comment régler le dosage du liquide de rinçage

## Contrôle quotidien

**2**

Voyant

Au besoin, ouvrez le couvercle B (en appuyant sur le bouton correspondant).

Faites l'appoint de **liquide de rinçage** jusqu'au repère max. ~ 150 ml

La quantité de liquide de rinçage peut être adaptée au détergent utilisé. Plus le réglage est bas, plus la quantité de liquide de rinçage utilisée sera faible (réglage d'usine : position 4). Appuyez sur la touche pour ouvrir le couvercle B. À l'aide d'une pièce de monnaie ou d'un objet similaire, faites tourner la flèche jusqu'à la position souhaitée. Une fois le réglage de la quantité de liquide de rinçage modifié, refermez le couvercle.

CLICK!

(selon le modèle)

**i** Observez l'indicateur de niveau du liquide de rinçage dans le distributeur.

**Indicateur du niveau de liquide de rinçage sur le bandeau de commande**

Le voyant s'allume lorsqu'il est nécessaire d'**AJOUTER DU LIQUIDE DE RINÇAGE**

**Voyant du niveau de liquide de rinçage sur le distributeur**

foncé : OK. transparent : EN AJOUTER

**!** Utilisez exclusivement du liquide de rinçage pour lave-vaisselle à usage ménager. Essayez **immédiatement** tout déversement accidentel de liquide de rinçage. Ceci évitera la formation excessive de mousse susceptible de provoquer un mauvais fonctionnement de l'appareil.

**i** Si des traînées sont présentes sur la vaisselle : réglez le dosage en tournant le cadran sur une position inférieure (1-3). Si la vaisselle n'est pas complètement sèche : réglez le dosage en tournant le cadran sur une position supérieure (5-6). La vaisselle en plastique sèche plus difficilement et un réglage sur une quantité de liquide de rinçage supérieure ne modifiera pas le résultat.

**i** Les détergents avec liquide de rinçage incorporé ne seront efficaces qu'avec des programmes de longue durée. Avec les programmes de courte durée, des résidus de détergent peuvent être présents sur la vaisselle (au besoin, utilisez des détergents en poudre). Les détergents avec produits de rinçage ont tendance à produire une quantité excessive de mousse.

## Ajout de détergent - Utilisez uniquement du détergent spécial lave-vaisselle conformément aux recommandations du fabricant

## Usage quotidien

**3**

Ouvrez le couvercle A (appuyez sur le bouton correspondant).

Introduisez le détergent : **Tablette / poudre / gel** dans le compartiment le plus grand. Consultez les recommandations du fabricant de détergent sur l'emballage du détergent.

Fermez le couvercle en appuyant sur les nervures prévues à cet effet.

Remplissez le distributeur de détergent juste avant de lancer le programme de lavage.

Utilisez une seule tablette par cycle ; placez-la dans le distributeur de détergent.

Certains types de capsules peuvent ne pas se dissoudre complètement lors des cycles courts (fragile, rapide, lavage à la main) ; Le fait de placer la tablette au fond de la cuve favorise la dissolution et le lavage.

CLICK!

4

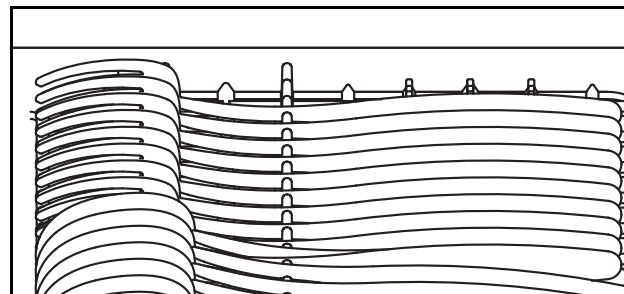
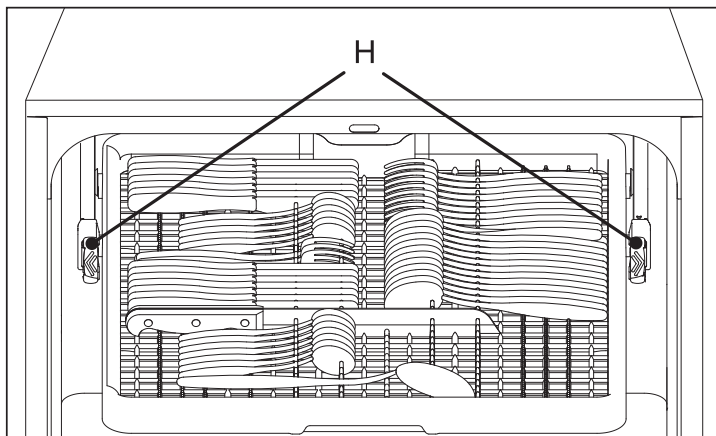

Les ustensiles longs peuvent être chargés à l'avant du panier (si les ustensiles longs ne rentrent pas dans le plateau à couverts, ils peuvent alors être placés sur les rabats du panier supérieur).

**Retrait du panier à couverts** (si cette fonction est disponible) : il peut s'avérer utile de retirer le panier à couverts pour ranger des verres à pied dans le panier supérieur.

- Ouvrez les deux arrêteurs (H) pour dégager le panier. Lorsque le plateau à couverts est installé, les arrêteurs doivent toujours être fermés.

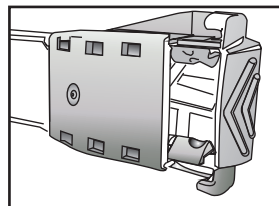

H - FERMÉ

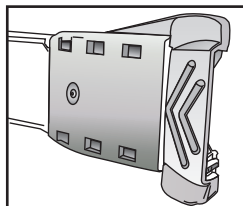

H - OUVERT

4

Dans le panier supérieur, vous pouvez ranger des verres, des tasses, des bols et, sur la droite, des assiettes à dessert.

**Rabats (A)** ouverts, ils facilitent le chargement de verres à pied, d'objets longs ou de tasses à café.

**Les supports pour assiettes (B)** peuvent être rabattus pour ranger des bols.

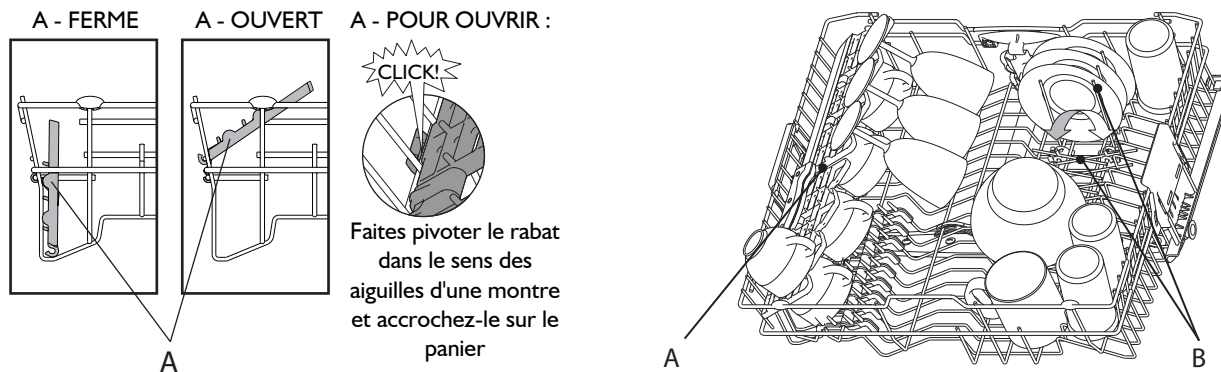

Vous pouvez ranger des plats de 20 cm de diamètre maximum dans le panier supérieur, mais **UNIQUEMENT** si le panier est abaissé (reportez-vous aux sections ci-dessous pour savoir comment ajuster la position du panier supérieur).

**Réglage de la hauteur du panier supérieur** (si cette fonction est disponible) : il peut être utile de relever le panier supérieur pour gagner de la place dans le panier inférieur ou de l'abaisser pour y ranger des verres à pied.

- Saisissez et soulevez les deux poignées latérales (C) (elles doivent être au même niveau), ensuite, soulevez ou abaissez le panier supérieur.

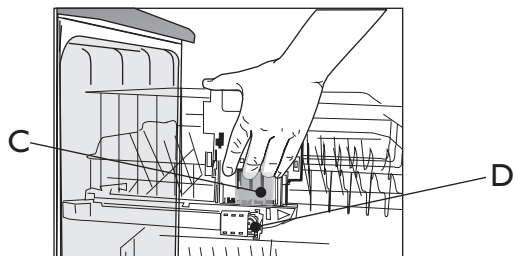

**Retrait du panier supérieur** (si cette fonction est disponible) : il peut s'avérer utile de retirer le panier supérieur pour ranger des pièces volumineuses dans le panier inférieur.

- Ouvrez les deux arrêtoirs (D) pour dégager le panier. Lorsque le panier supérieur est installé, les arrêtoirs doivent toujours être fermés.

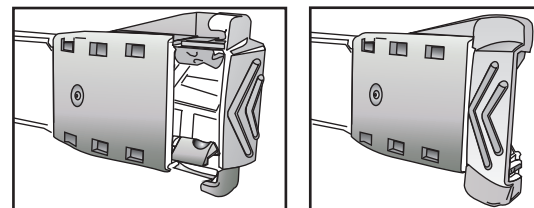

- 4** Vous pouvez placer des assiettes et des casseroles dans le panier inférieur. **Les supports verticaux pour assiettes (E)** peuvent être rabattus pour gagner de la place et charger des casseroles.

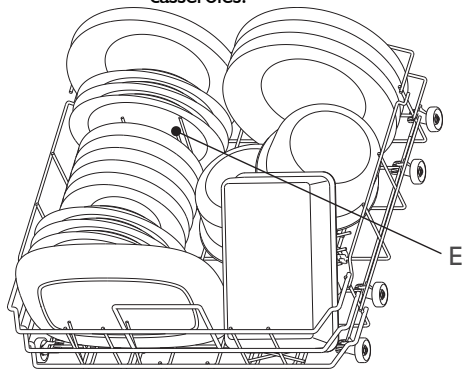

Si vous avez sélectionné la fonction « Demi-charge/Multizone », vous pouvez placer le **panier à couverts - F** (sur certains modèles) dans le panier inférieur.

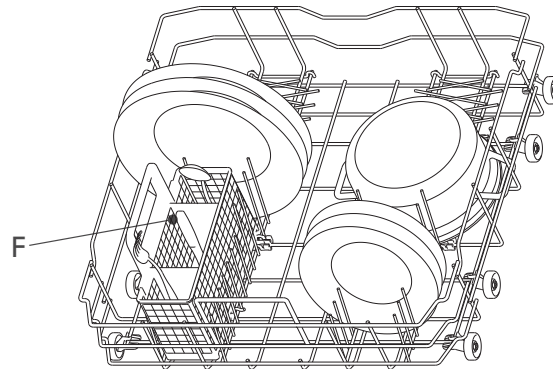

### Comment utiliser PowerClean®

PowerClean® utilise les jets d'eau spéciaux situés à l'arrière de la cavité pour laver les articles très sales avec une intensité plus élevée.

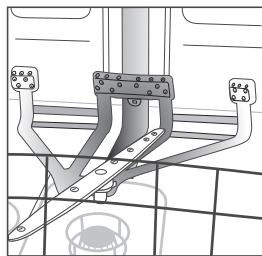

1. Réglez la zone PowerClean® (G) en rabattant les supports pour assiettes arrières pour charger des casseroles.

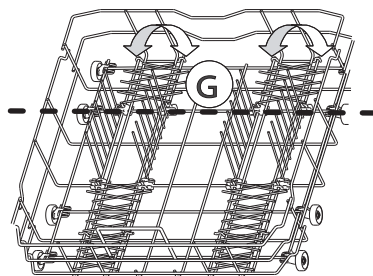

2. Chargez les grands plats et les casseroles en les inclinant à la verticale dans la zone PowerClean®. **Les casseroles doivent être inclinées dans la direction des jets d'eau haute pression.**

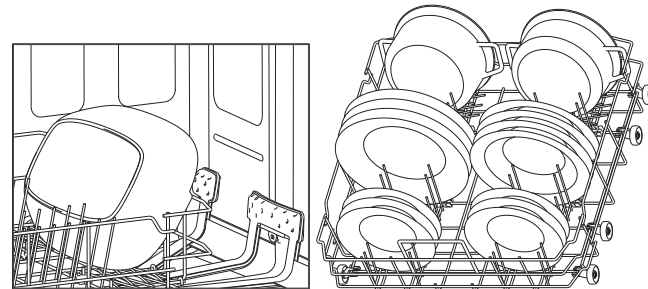

Disposez la vaisselle de façon à empêcher l'eau de stagner dans les cavités et à permettre aux bras d'aspersion de tourner librement. Utilisez uniquement de la vaisselle résistante au lave-vaisselle.

Ne lavez pas au lave-vaisselle des objets en bois, en aluminium ou en étain, des couverts en argent ou de la vaisselle avec motifs non émaillés. Veillez à disposer correctement la vaisselle (assiettes, bols et casseroles, par exemple) dans les paniers pour permettre à l'eau de s'écouler !

**5**

Mise sous tension de l'appareil. Appuyez sur n'importe quelle touche pour allumer le bandeau de commandes et démarrer la programmation.

## Sélection du programme

### 6 Vue d'ensemble des programmes

Le nombre maximal de programmes sélectionnables est indiqué au chapitre « Tableau ». Les programmes possibles avec votre appareil sont indiqués sur le bandeau de commande (page 1).



Sélectionnez le programme en vous référant au Tableau des programmes (page 2). La durée du programme dépendra des conditions locales, telles que la température et la pression d'arrivée de l'eau, etc.  
Pour des raisons d'hygiène, il est recommandé de lancer un cycle à haute température (p. ex., Intensif 65) au moins une fois par mois. Ceci permettra de conserver l'appareil en parfait état de propreté, entièrement fonctionnel et d'éviter les odeurs.

## Cycle de lavage

7 Fermez la porte du lave-vaisselle et ouvrez le robinet d'eau.

#### Pour suspendre un programme (par ex., si vous voulez ajouter un objet) :

- Appuyez sur la touche **Départ/Pause** ou ouvrez la porte avec précaution (le programme fait une pause) et introduisez le ou les articles de vaisselle, (**attention à la vapeur BRÛLANTE !**).
- Refermez la porte et appuyez de nouveau sur la touche **Départ/Pause** pour reprendre le cycle (le programme redémarre au point où le cycle avait été interrompu).

#### Pour annuler un programme en cours :

- Appuyez sur la touche pendant 3 secondes.
- (L'eau est vidangée pendant 1 minute, puis l'appareil s'éteint).

#### Pour modifier un programme en cours :

- Appuyez sur la touche pendant 3 secondes pour annuler le programme en cours.
- (L'eau est vidangée pendant 1 minute, puis l'appareil s'éteint).
- Appuyez sur n'importe quelle touche pour mettre en marche l'appareil.
- Sélectionnez un autre programme.
- Appuyez sur la touche **Départ/Pause**.

## Extinction de l'appareil. Le cycle s'est déroulé parfaitement...

8 Dès que le programme est terminé, l'appareil se met automatiquement en mode **Veille**.  
Si vous êtes déconnectés du réseau, le bouton sera allumé. Si vous êtes connectés au réseau, l'indicateur sera allumé.

Soyez prudent au moment d'ouvrir la porte : jet de vapeur chaude !

Déchargez le lave-vaisselle en commençant par le panier inférieur de façon à éviter que des gouttes d'eau éventuellement présentes sur la vaisselle du panier supérieur ne tombent sur les éléments rangés dans le panier inférieur.

## Entretien et nettoyage

9

**Filtres**  
Vérifiez-les et nettoyez-les si nécessaire

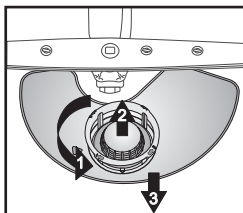

Dévissez le microfiltre (1), retirez-le (2) et retirez le filtre à tamis fin (3)...

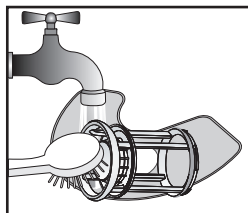

Rincez à l'eau courante...

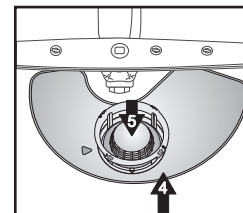

Vissez le microfiltre ATTENTION AU REPÈRE !

Insérez

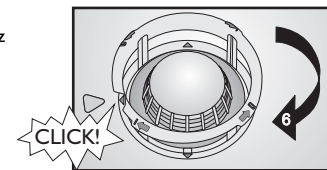

## Pour remédier soi-même à certaines petites anomalies de fonctionnement...

10

**Bras d'aspersion**  
Éliminez les obstructions/dépôts.

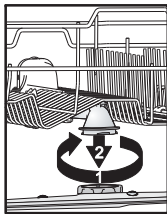

Dévissez et retirez le bras d'aspersion supérieur...

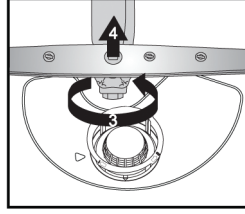

Dévissez et retirez le bras d'aspersion inférieur...

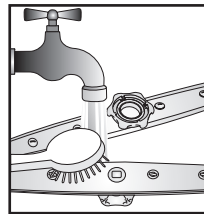

Nettoyez les gicleurs à l'eau courante (utilisez des cure-dents si nécessaire)...

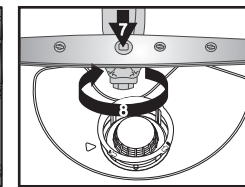
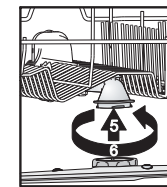

Insérez et serrez à fond les bras d'aspersion supérieur et inférieur.







En cas de problème de fonctionnement, vérifiez les points suivants avant de vous adresser au Service Après-Vente. Les conseils ci-après vous permettront de résoudre la plupart des problèmes susceptibles de se présenter et de rétablir rapidement le fonctionnement normal de votre appareil.

L'appareil...	Causes possibles...	Solutions...
 le voyant de niveau de sel est allumé	- Le réservoir à sel est vide. (Après le remplissage, il est possible que le voyant du niveau de sel régénérant ne s'éteigne qu'au bout de plusieurs cycles de lavage.)	- Remplissez le réservoir de sel régénérant (pour plus d'informations, reportez-vous à la page 3). - Réglez la dureté de l'eau - reportez-vous au tableau de la page 3.
 le voyant du niveau de liquide de rinçage est allumé	- Le distributeur de liquide de rinçage est vide.	- Remplissez le distributeur de liquide de rinçage (pour plus d'informations, reportez-vous à la page 4).
... ne fonctionne pas/ne se met pas en marche	- L'appareil doit être mis sous tension.	- En l'absence de courant, contrôlez le fusible du domicile.
	- La porte du lave-vaisselle ne se ferme pas.	- Vérifiez que la porte de l'appareil est fermée à fond.
	- L'option « Départ différé » est activée (ON).	- Vérifiez si l'option « Départ différé » (si disponible) a été sélectionnée. Si tel est le cas, l'appareil se mettra en marche uniquement après écoulement du temps programmé. Si nécessaire, effectuez une REMISE À ZÉRO de l'appareil en appuyant sur la touche ANNULATION ou démarrez immédiatement le cycle en appuyant sur la touche DÉPART.
...affiche « F6 E7 » ou « H2O » + voyant d'arrivée d'eau	- Le robinet d'eau est fermé.	- Le robinet d'eau doit être ouvert.
	- La pression d'eau est insuffisante.	- Le robinet d'eau doit être ouvert à fond pendant l'alimentation en eau (débit minimal : 0,5 litre par minute).
	- Le tuyau d'arrivée d'eau est plié ou les filtres d'alimentation sont bouchés.	- Le tuyau d'arrivée d'eau ne doit pas être plié et le filtre d'alimentation correspondant situé dans le raccordement au robinet d'eau ne doit pas être encrassé ou bouché.
...affiche « F6 E3 »/« F6 EC »/ le programme de lavage s'est terminé trop tôt (les assiettes sont sales et mouillées)	- Filtres ou bras d'aspersion encrassés ou bouchés.	- Nettoyez les filtres et les bras d'aspersion.
	- La quantité d'eau présente dans le circuit d'alimentation de l'appareil est insuffisante.	- Les pièces creuses (bols et tasses, par exemple) doivent être tournées vers le bas dans le panier.
	- Le tuyau de vidange n'est pas installé correctement.	- Le tuyau de vidange doit être installé correctement (pour les appareils placés en hauteur, veillez à laisser un espace d'au moins 200 à 400 mm par rapport au bord inférieur de l'appareil) ; reportez-vous aux instructions d'installation.
	- Beaucoup de mousse à l'intérieur.	- Répétez le lavage sans détergent ou attendez que toute la mousse ait disparu.
...affiche « F8 E1 »	- Les filtres sont encrassés.	- Nettoyez les filtres.
	- Le tuyau de vidange est plié.	- Le tuyau de vidange ne doit pas être plié.
	- Le raccordement du siphon est fermé.	- Le disque de fermeture du raccordement du siphon doit être retiré.
...affiche un autre message d'erreur « Fx Ey »	- L'appareil a un défaut technique.	- Appelez le service client de l'usine (décrivez le message d'erreur). Fermez la valve d'eau.

Après avoir procédé comme indiqué ci-dessus, le message d'erreur doit être réinitialisé. Ceci permet en général de remédier à l'anomalie.

**REMISE À ZÉRO** : ➔ Appuyez sur la touche  pendant 3 secondes.

- ➔ Fermez la porte.
- ➔ L'eau est automatiquement vidangée pendant 1 minute.
- ➔ Vous pouvez maintenant redémarrer l'appareil.

La vaisselle...	Causes possibles...	Solutions...
<p>...n'est pas parfaitement propre/présente des résidus d'aliments</p>	<ul style="list-style-type: none"> <li>- L'espace entre les plats est insuffisant (les pièces creuses n'ont pas été disposées correctement dans le panier).</li> </ul>	<ul style="list-style-type: none"> <li>- Disposez la vaisselle de façon à ce que les différentes pièces ne se touchent pas. Les pièces creuses (bols et tasses, par exemple) doivent être tournées vers le bas dans le panier.</li> </ul>
	<ul style="list-style-type: none"> <li>- La quantité de détergent est insuffisante ; le détergent est périmé ou n'a pas été conservé dans des conditions optimales.</li> </ul>	<ul style="list-style-type: none"> <li>- Ajoutez du détergent, au besoin ; respectez le dosage préconisé par le fabricant. Conservez toujours le détergent dans un endroit sec et ne le stockez pas pendant trop longtemps.</li> </ul>
	<ul style="list-style-type: none"> <li>- La température sélectionnée est trop basse pour le degré de saleté de la vaisselle.</li> </ul>	<ul style="list-style-type: none"> <li>- Si la vaisselle est particulièrement sale, sélectionnez un programme de lavage dont la température est plus élevée (reportez-vous au tableau des programmes du chapitre « Tableau » à la page 2).</li> </ul>
	<ul style="list-style-type: none"> <li>- Chargement de la vaisselle sur les deux paniers (inférieur et supérieur) simultanément en sélectionnant l'option « Demi-charge/ Multizone ».</li> </ul>	<ul style="list-style-type: none"> <li>- Si vous sélectionnez l'option « Demi-charge/Multizone » (si disponible), rappelez-vous de charger <b>uniquement</b> le panier supérieur ou <b>uniquement</b> le panier inférieur pour augmenter la puissance de lavage et obtenir ainsi un résultat optimal.</li> </ul>
	<ul style="list-style-type: none"> <li>- Les bras d'aspersion sont bouchés, les filtres sont encrassés ou mal installés.</li> </ul>	<ul style="list-style-type: none"> <li>- Les bras d'aspersion ne doivent pas être bouchés, les filtres doivent être propres et installés correctement (reportez-vous à la section « Entretien et nettoyage », page 8).</li> </ul>
	<ul style="list-style-type: none"> <li>- La rotation des bras d'aspersion est entravée par de la vaisselle ou des couverts.</li> </ul>	<ul style="list-style-type: none"> <li>- Les bras d'aspersion doivent pouvoir tourner librement sans être entravés par des pièces de vaisselle ou des couverts.</li> </ul>
<p>...présente des résidus : résidus de sel régénérant</p>	<ul style="list-style-type: none"> <li>- L'eau est trop dure.</li> </ul>	<ul style="list-style-type: none"> <li>- Dans les régions où l'eau est extrêmement dure, il est nécessaire d'ajouter du sel régénérant (reportez-vous à la section « Comment régler le degré de dureté de l'eau », page 3).</li> </ul>
	<ul style="list-style-type: none"> <li>- Le bouchon du réservoir à sel est ouvert.</li> </ul>	<ul style="list-style-type: none"> <li>- Fermez correctement le bouchon du réservoir à sel.</li> </ul>
	<ul style="list-style-type: none"> <li>- Le dosage du liquide de rinçage est insuffisant.</li> </ul>	<ul style="list-style-type: none"> <li>- Si vous utilisez un détergent « tout-en-un », essayez d'ajouter un peu de liquide de rinçage.</li> </ul>
<p>...n'est pas sèche</p>	<ul style="list-style-type: none"> <li>- Les récipients en plastique ne sèchent pas correctement.</li> </ul>	<ul style="list-style-type: none"> <li>- Les matières synthétiques sèchent plus difficilement; S'ils sont mouillés à la fin du cycle de lavage, essuyez-les.</li> </ul>
	<ul style="list-style-type: none"> <li>- La vaisselle propre est restée dans le lave-vaisselle pendant un temps relativement long après la fin du cycle (par exemple, si vous utilisez l'option « Départ différé »).</li> </ul>	<ul style="list-style-type: none"> <li>- Dans un tel cas, il est normal que des gouttes d'eau soient présentes sur la vaisselle et sur les parois du lave-vaisselle. Laissez la porte entrouverte pendant 5 minutes avant de décharger l'appareil.</li> </ul>
	<ul style="list-style-type: none"> <li>- Les pièces creuses ne sont pas disposées correctement dans le panier.</li> </ul>	<ul style="list-style-type: none"> <li>- Disposez les pièces de façon à ce que l'eau ne s'accumule pas dans les cavités.</li> </ul>
	<ul style="list-style-type: none"> <li>- Le dosage du liquide de rinçage n'est pas correctement réglé.</li> </ul>	<ul style="list-style-type: none"> <li>- Augmentez la quantité de liquide de rinçage (voir page 4, « Ajout de liquide de rinçage »).</li> </ul>
	<ul style="list-style-type: none"> <li>- Programme « Rapide » sélectionné.</li> </ul>	<ul style="list-style-type: none"> <li>- Le programme Rapide 40 °C/45 °C est conçu pour laver rapidement de la vaisselle légèrement sale. Si vous l'utilisez pour laver de la vaisselle moyennement sale ou très sale, il est possible que la vaisselle ne sèche pas complètement. Dans ce cas, sélectionnez un programme d'une durée standard. Pour obtenir un résultat optimal, ouvrez la porte dès la fin du programme et patientez 15 minutes avant de décharger le lave-vaisselle.</li> </ul>

La vaisselle...	Causes possibles...	Solutions...
...est décolorée (pièces en plastique)	- Jus de tomate/carotte.	- La sauce tomate, par exemple, peut causer une décoloration des pièces en plastique. Utilisez de préférence un détergent en poudre, dont vous pourrez augmenter le dosage pour un blanchiment plus efficace. Sélectionnez également un programme à température de lavage plus élevée.
...verres opaques, etc.	- La vaisselle n'est pas adaptée pour le lavage en machine (porcelaine).	- Utilisez uniquement de la vaisselle résistante au lave-vaisselle.
...dépôts sur les verres, faciles à éliminer	- Le programme de lavage sélectionné ne convient pas pour les verres.	- Disposez la vaisselle de façon à ce que les pièces ne se touchent pas. Évitez de mélanger les objets en verre dans un même panier. Sélectionnez un programme spécial verres.
...les verres ne brillent pas	- Les verres ne sont pas adaptés pour le lavage en machine (porcelaine).	- Certains types de verres ne peuvent pas être lavés au lave-vaisselle.
...présence de dépôts permanents sur les verres	- Effet d'arc-en-ciel.	- Ce phénomène est irréversible. Pour les lavages suivants, nous vous recommandons : <ul style="list-style-type: none"> <li>- de modifier le dosage de l'adoucisseur.</li> <li>- de vous conformer aux quantités de détergent préconisées.</li> <li>- de respecter les recommandations du fabricant en cas d'utilisation de tablettes « tout-en-un ».</li> </ul>
...les tasses à thé ont noirci et la coloration ne disparaît pas après le lavage au lave-vaisselle	- Théine présente dans le thé noir.	- En cas de taches de thé, pour améliorer le blanchiment, ajoutez une cuillère à café de bicarbonate de soude avec du détergent dans le distributeur de détergent.
...taches de rouille	- Vous n'avez pas sélectionné le programme de pré-lavage.	- Les résidus d'aliments contenant du sel ou des acides peuvent provoquer la formation de taches de rouille, y compris sur les couverts en acier inoxydable. C'est pourquoi il est conseillé de toujours lancer le programme de pré-lavage si vous prévoyez de laver la vaisselle plus tard.
...autres taches	- Le dosage du liquide de rinçage est insuffisant.	- En présence de taches, augmentez le dosage du liquide de rinçage (voir page 4, « Ajout de liquide de rinçage »). Si vous utilisez un détergent « tout-en-un », essayez d'ajouter un peu de liquide de rinçage.
...traînées	- Le dosage du liquide de rinçage est trop élevé.	- En présence de traînées, réduisez le dosage du liquide de rinçage (voir page 4, « Ajout de liquide de rinçage »). Si vous utilisez un détergent « tout-en-un » avec liquide de rinçage incorporé, n'ajoutez pas de liquide de rinçage.
...mousse	- Le dosage du détergent/liquide de rinçage n'est pas adapté.	- N'utilisez que la quantité strictement nécessaire de détergent/liquide de rinçage, sous peine de provoquer une formation excessive de mousse.

Si, après avoir effectué les contrôles ci-dessus, le défaut persiste, éteignez l'appareil, débranchez-le de la prise secteur et fermez la valve d'eau. Contactez le Service Après-Vente (voir également la garantie).

Avant de contacter le Service Après-Vente, munissez-vous des données suivantes :

- la description de la panne,
- le type et le modèle du lave-vaisselle,
- le numéro de service (le numéro indiqué sur l'étiquette signalétique adhésive) apposée à l'intérieur de la porte, à droite :

Service: 0000 000 00000 00 0000 000000



## 1. Emballage

Les matériaux d'emballage sont 100% recyclables et portent le symbole de recyclage .

## 2. Retrait de l'emballage et contrôles à effectuer

Après avoir déballé l'appareil, assurez-vous qu'il n'est pas endommagé et que la porte ferme correctement. En cas de doute, adressez-vous à un technicien qualifié ou à votre revendeur.

## 3. Avant d'utiliser le lave-vaisselle pour la première fois

- Cet appareil est conçu pour fonctionner à une température ambiante minimale de 5 °C.
- Le lave-vaisselle est testé par le fabricant pour vérifier qu'il fonctionne correctement. Il se peut que des taches/gouttes d'eau résultant de ces essais soient présentes dans l'appareil ; celles-ci disparaîtront dès le premier lavage.

## 4. Économie d'eau et d'électricité

- Ne rincez pas la vaisselle à l'eau courante.
- Utilisez toujours le lave-vaisselle à pleine charge ou, si vous n'avez rempli qu'un seul panier, sélectionnez la fonction « Demi-charge/Multizone » (si disponible).
- Si vous disposez de sources d'énergie alternatives telles que le chauffage à panneaux solaires, les pompes à chaleur ou une installation de chauffage central, raccordez le lave-vaisselle à l'arrivée d'eau chaude (maximum 60 °C). Vérifiez que le tuyau d'arrivée d'eau est approprié (marquage "70 °C Max" ou "90 °C Max").

## 5. Sécurité enfants

- Les matériaux d'emballage doivent être tenus hors de portée des enfants.
- Ne laissez pas les enfants jouer avec le lave-vaisselle.
- Conservez le détergent, le liquide de rinçage et le sel hors de portée des enfants.

## 6. Consignes de sécurité

- Les enfants âgés de 8 ans et plus, ainsi que les personnes présentant des capacités physiques, sensorielles ou mentales réduites, ou ne possédant ni l'expérience ni les connaissances requises, peuvent utiliser cet appareil sous la surveillance ou les instructions d'une personne responsable leur ayant expliqué l'utilisation de l'appareil en toute sécurité, ainsi que les dangers potentiels. Les enfants ne doivent pas jouer avec l'appareil. Les enfants ne doivent pas nettoyer, ni procéder à l'entretien de l'appareil sans surveillance.
- Ne faites pas fonctionner l'appareil à l'extérieur.
- Ne conservez pas de matériaux inflammables à proximité du lave-vaisselle.
- L'eau du lave-vaisselle n'est pas potable.
- Ne versez aucun produit solvant dans le lave-vaisselle : **il y a danger d'explosion !**
- Faites particulièrement attention lorsque la porte est ouverte : **vous risquez de trébucher !**
- La porte ouverte ne peut porter que le panier à vaisselle (chargé de vaisselle). N'utilisez pas la porte comme base d'appui, ne vous asseyez pas et ne montez pas dessus.
- Chargez les couverts avec lesquels vous pourriez vous blesser (couteaux, par exemple) avec les pointes tournées vers le bas dans le panier à couverts. Chargez les ustensiles longs à l'horizontale dans le panier supérieur, avec la pointe tournée vers l'intérieur de la machine.

- Avant toute opération de nettoyage ou d'entretien, éteignez l'appareil, débranchez-le et fermez le robinet d'arrivée d'eau ; procédez de même en cas de panne.
- Les réparations et les modifications techniques doivent être réalisées uniquement par des techniciens qualifiés.

## 7. Résistance au gel

Si l'appareil est installé dans une pièce exposée au risque de gel, vidangez-le complètement. Fermez la valve d'eau, retirez les tuyaux d'arrivée et de vidange, puis laissez l'eau s'écouler. Contrôlez que le réservoir à sel contient au moins 1 kg de sel régénérant dissout, afin de protéger l'appareil jusqu'à -20 °C. Un message d'erreur peut s'afficher au redémarrage d'un programme (voir page 9).

« F6 E1 » : l'appareil doit rester à une température ambiante de 5 °C minimum pendant au moins 24 heures.

Après avoir éliminé ces anomalies, réinitialisez l'appareil (reportez-vous au chapitre « Que faire si... »).

## 8. Mise au rebut

- Cet appareil a été fabriqué avec des matériaux recyclables. Pour la mise au rebut de l'appareil, respectez les normes relatives à l'élimination des déchets en vigueur dans le pays d'installation. Rendez-le inutilisable en sectionnant le cordon d'alimentation. Pour éviter tout danger potentiel impliquant des enfants (risque d'étouffement, par exemple), cassez la serrure de la porte de sorte qu'elle ne puisse plus se fermer.
- Cet appareil porte le symbole du recyclage conformément à la Directive européenne 2012/19/UE relative aux déchets d'équipements électriques et électroniques (DEEE). En procédant correctement à la mise au rebut de cet appareil, vous contribuez à empêcher toute conséquence nuisible à l'environnement

et à la santé. Vous empêcherez également toute conséquence nuisible pour la santé. Le symbole  sur l'appareil ou sur la documentation jointe avec l'appareil, indique que ce produit ne doit pas être traité comme un déchet ménager, mais doit être remis au centre de collecte le plus proche pour le recyclage des équipements électriques et électroniques. La mise au rebut doit être effectuée conformément aux réglementations locales en vigueur relatives à la protection de l'environnement. Pour de plus amples informations sur le traitement, la récupération et le recyclage de cet appareil, veuillez contacter le service municipal compétent ou la déchetterie de votre ville, ou encore le magasin où vous avez acheté l'appareil.

## Déclaration de conformité CE

Cet appareil a été conçu, construit et mis sur le marché conformément aux normes de sécurité prévues dans les directives européennes suivantes : 2006/95/EC, 2004/108/EC, 93/68/EEC, 2011/65/EU (RoHS II Directive) Whirlpool Europe S.r.l. - Socio Unico, déclare par la présente que le présent appareil ménager activé par Wi-Fi est conforme aux conditions requises essentielles et aux autres dispositions pertinentes de la Directive 1999/5/EC du 9 mars 1999 sur l'équipement radio et l'équipement de terminal de télécommunications et la reconnaissance mutuelle de leur conformité (la Directive R&TTE). Vous pouvez obtenir un exemplaire de la déclaration de conformité originale intégrale à la Directive R&TTE en contactant le Service après-vente (voir la garantie pour les contacts).

**Capacité de chargement** : 13 couverts.

La garantie ne couvre pas les dommages imputables à une mauvaise utilisation de l'appareil.