

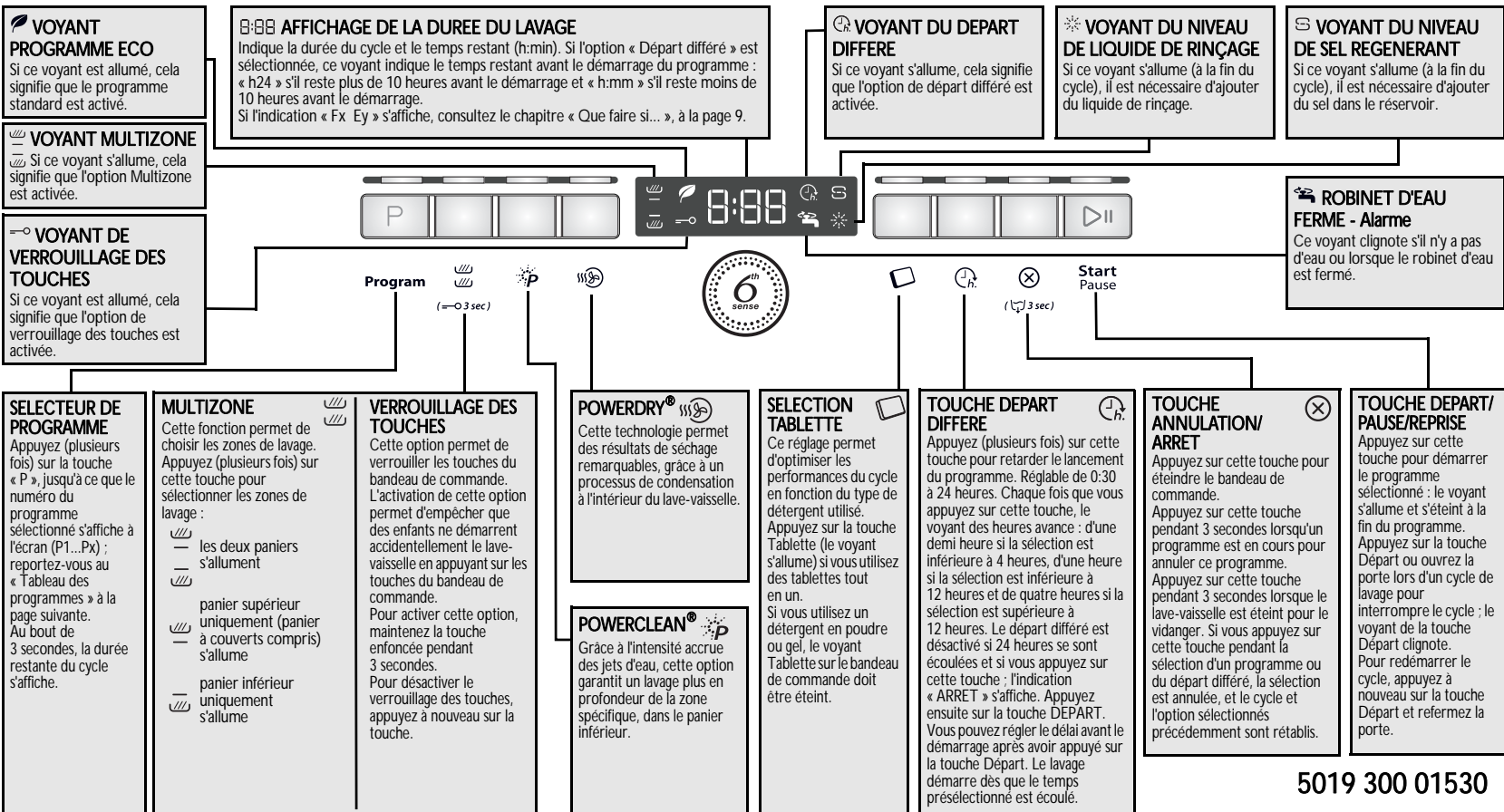









AVANT D'UTILISER L'APPAREIL POUR LA PREMIERE FOIS, LISEZ ATTENTIVEMENT CE GUIDE DE CONSULTATION RAPIDE ET LES INSTRUCTIONS D'INSTALLATION !

POUR REDUIRE LA CONSOMMATION D'ENERGIE, LE BANDEAU DE COMMANDE S'ETEINT AUTOMATIQUEMENT AU BOUT DE 30 SECONDES SI AUCUN CYCLE N'A ETE DEMARRE.



5019 300 01530

Tableau des programmes					Détergent	Consommation			Phase de séchage
Programmes		Options disponibles	Conseils pour le chargement	Litres		kWh	Minutes ¹⁾		
P1	 6th Sense® PowerClean® 40-70 °C	Départ différé Multizone PowerClean® PowerDry®	Utilisez ce programme pour la vaisselle normalement sale avec des résidus d'aliments secs. Détermine le degré de saleté de la vaisselle et règle le programme en conséquence. Lorsque le capteur analyse le degré de saleté, une animation s'affiche et la durée du cycle est mise à jour. Avec ce programme, l'option PowerClean® est activée automatiquement. Pour la désactiver, appuyez sur la touche PowerClean® sur le bandeau de commande.	X	7,5-13	0,95-1,45	85-165	Complet	
P2	 Prélavage à froid	Départ différé Multizone	Vaisselle qui sera lavée plus tard.	—	4,0	0,01	14-16	NON	
P3	 Fragile 40 °C	Départ différé Multizone PowerDry®	Vaisselle légèrement sale, verres et tasses par exemple.	X	10,5	0,85	105-114	Léger	
P4	 Rapide 45 °C	Départ différé Multizone	Vaisselle légèrement sale, sans résidus d'aliments secs.	X	11,0	0,85	30-50	NON	
P5	 Eco ²⁾ 50 °C	Départ différé Multizone PowerClean® PowerDry®	Vaisselle normalement sale. Programme standard le plus efficace en termes de consommation d'énergie et d'eau.	X	10,0	0,82	200	Complet	
P6	 Lavage et séchage en 1 heure 55 °C	Départ différé Multizone Power Dry®	Vaisselle légèrement à normalement sale. Programme adapté à de la vaisselle comportant des salissures fraîches, non sèches.	X	11,0	1,30	60	Complet	
P7	 Quotidien 60 °C	Départ différé Multizone PowerDry®	Vaisselle normalement sale.	X	11,0	1,15	80-90	Complet	
P8	 Intensif 65 °C	Départ différé Multizone PowerClean® PowerDry®	Programme conseillé pour une vaisselle très sale, notamment pour poêles et casseroles.	X	15,0	1,60	145-155	Complet	
P9	 Nuit silence 50 °C	Départ différé Multizone	Vaisselle normalement sale, lavage délicat et silencieux grâce à la réduction de la pression du jet.	X	14,0	1,20	290-299	Léger	
P10	 Vapeur	Départ différé Multizone PowerClean® PowerDry®	Programme de lavage à la vapeur pour une vaisselle très sale, poêles et casseroles. Il n'est plus nécessaire de faire tremper la vaisselle ni d'enlever les salissures tenaces à la main.	X	14,5	1,75	165-175	Complet	

1) Données des programmes obtenues dans des conditions normales, avec les options par défaut. Les données peuvent varier selon les conditions ambiantes et les options utilisées. Pour les programmes avec capteur, il peut exister des écarts allant jusqu'à 20 minutes suite au calibrage automatique de l'appareil.

2) Programme de référence pour l'étiquette énergétique conforme à la norme EN 50242. - Remarque à l'intention des organismes de test : pour obtenir des informations détaillées sur les conditions de réalisation du test comparatif EN/Charge conforme et autres tests, contactez-nous à l'adresse suivante : « contact@whirlpool.com ».

Consommation électrique : mode laissé sur marche : 1,08 W / mode arrêt : 0,40 W.

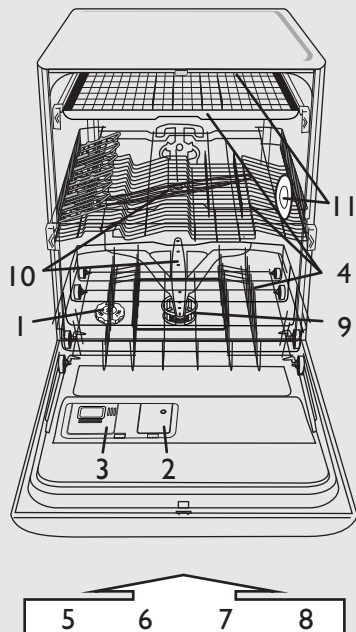

- 1- réservoir à sel
- 2- distributeur de liquide de rinçage
- 3- distributeur de détergent
- 4- paniers
- 5,6,7,8- fonctions disponibles sur le bandeau de commande
- 9- filtres
- 10- bras d'aspersion
- 11- technologie Power Dry

La dureté de l'eau doit être réglée avant le premier lavage ou si son degré a changé.

i Le degré de dureté de l'eau est réglé en usine sur « semi-dure » (valeur 4).

! Détergents

Si vous utilisez un détergent en poudre ou en gel, vous devez ajouter du sel régénérant et régler le degré de dureté de l'eau conformément au tableau ci-contre.

Si vous utilisez des tablettes contenant du sel, vous devez tout de même ajouter du sel régénérant.

- Appuyez sur les touches **Programme** et pendant au moins 3 secondes.
- L'affichage indique le réglage de la dureté de l'eau.
- Appuyez sur la touche **Programme** pour augmenter le réglage. La valeur est comprise entre 1 et 7 (lorsque la valeur 7 est atteinte, la pression suivante sur la touche de départ renvoie à la valeur 1).
- Patientez 30 secondes (le bandeau de commande s'éteint) ou appuyez sur la touche **Départ/Pause** pour enregistrer le réglage.

1. Contactez votre compagnie de distribution d'eau pour connaître le degré de dureté de l'eau.				2. ...entrez cette valeur dans votre lave-vaisselle	Sel requis
Degrés allemands °dH	Degrés français °fH	Degrés anglais °eH	Degré de dureté de l'eau	La valeur saisie est indiquée sur l'écran	
0 - 5	0 - 9	0 - 6,3	Très douce	1	NON
6 - 10	10 - 18	7 - 12,6	Moyenne	2	OUI
11 - 15	19 - 27	13,3 - 18,9	Douce	3	
16 - 21	28 - 37	19,6 - 25,9	Semi-dure	4	
22 - 28	38 - 50	26,6 - 35	Dure	5	
29 - 35	51 - 63	35,7 - 44,1	Très dure	6	
36 - 50	64 - 90	44,8 - 62,4	Extrêmement dure	7	

Remplissage du réservoir à sel - Le sel dissout le tartre (inutile si le degré de dureté de l'eau est réglé sur « Très douce (1) »)

Contrôle quotidien

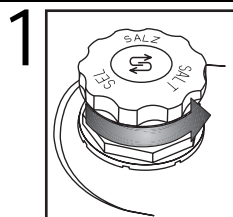

Indicateur optique (selon le modèle). Dévissez le bouchon.

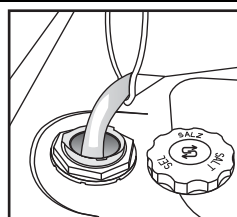

Remplissez le réservoir à sel d'eau avant le premier lavage uniquement.

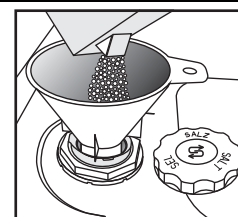

Ajoutez du sel (n'ajoutez jamais de détergent !) min. : 0,8 kg/max. : 1 kg

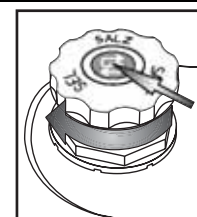

Vissez le bouchon. Éliminez les résidus de sel autour du bouchon. Certains réservoirs à sel possèdent un indicateur de niveau intégré dans le bouchon (voir la méthode de contrôle ci-dessous).

! Lorsque vous réapprovisionnez en sel régénérant, lancez immédiatement un programme de lavage afin d'éliminer les résidus de sel (le programme « Prélavage » n'est pas suffisant). La solution saline ou les grains de sel résiduels peuvent engendrer une corrosion marquée et endommager irréversiblement les composants en acier inoxydable. La garantie ne couvre pas les dommages imputables à une situation de ce type.

(selon le modèle)

i Il est possible que le voyant du niveau de sel régénérant ne s'éteigne qu'au bout de plusieurs cycles de lavage. Si le degré de dureté de l'eau est réglé sur 1 (très douce), il est inutile d'ajouter du sel ; le voyant du niveau de sel régénérant reste éteint.

Indicateur du niveau de sel sur le bandeau de commande

Le voyant sur le bandeau de commande s'allume lorsqu'il est nécessaire de REMPLIR LE RESERVOIR A SEL.

Indicateur du niveau de sel sur le bouchon du réservoir

vert : OK. transparent : REMPLIR LE RESERVOIR A SEL

Ajout de liquide de rinçage (pas nécessaire en cas d'utilisation de tablettes). Comment régler le dosage du liquide de rinçage.

Contrôle quotidien

2

Indicateur optique

Au besoin, ouvrez le couvercle B (en appuyant sur le bouton correspondant).

Faites l'appoint de liquide de rinçage jusqu'au repère max. ~ 150 ml.

Le dosage du liquide de rinçage peut être adapté au détergent utilisé. Plus le réglage est bas, plus la quantité de liquide de rinçage utilisée sera faible (réglage d'usine : position 4). Appuyez sur la touche pour ouvrir le couvercle B. A l'aide d'une pièce de monnaie ou d'un objet similaire, faites tourner la flèche jusqu'à la position souhaitée. Une fois le réglage du dosage du liquide de rinçage modifié, refermez le couvercle.

CLICK!

(selon le modèle)

i Observez l'indicateur de niveau du liquide de rinçage dans le distributeur.

Indicateur du niveau de liquide de rinçage sur le bandeau de commande

▶ Le voyant s'allume lorsqu'il est nécessaire d'AJOUTER DU LIQUIDE DE RINÇAGE

Indicateur du niveau de liquide de rinçage sur le distributeur

▶ foncé : OK. transparent : AJOUTER DU LIQUIDE DE RINÇAGE

! Utilisez exclusivement du liquide de rinçage pour lave-vaisselle à usage ménager. Essayez **immédiatement** tout épanchement accidentel de liquide de rinçage. Ceci évitera la formation excessive de mousse susceptible de provoquer un dysfonctionnement de l'appareil.

i Si des trainées sont présentes sur la vaisselle : réglez le dosage du liquide de rinçage sur une position inférieure (1 à 3). La vaisselle n'est pas complètement sèche : réglez le dosage sur une position supérieure (5 ou 6). La vaisselle en plastique sèche plus difficilement et un réglage sur une quantité de liquide de rinçage supérieure ne modifiera pas le résultat.

i Les détergents avec liquide de rinçage incorporé ne seront efficaces qu'avec des programmes de plus longue durée. Avec les programmes de durée plus courte, des résidus de détergent peuvent rester sur la vaisselle (au besoin, utilisez des détergents en poudre). Les détergents avec liquide de rinçage incorporé ont tendance à produire une quantité excessive de mousse.

Ajout de détergent - Utilisez uniquement un détergent spécial lave-vaisselle et respectez les instructions du fabricant

Utilisation quotidienne

3

Ouvrez le couvercle A (appuyez sur la touche prévue à cet effet).

Introduisez le détergent : **tablette/poudre/gel** dans le compartiment le plus grand. Consultez les recommandations du fabricant de détergent sur l'emballage du détergent.

Remplissez uniquement le distributeur de détergent avant de commencer un programme de lavage.

Utilisez une seule tablette par cycle ; placez-la dans le distributeur de détergent.

Certains types de tablettes ne se dissolvent pas complètement pendant les cycles de lavage courts (Fragile, Rapide, Lavage main) ; le fait de placer la tablette au fond de la cuve peut permettre de favoriser la dissolution et le lavage.

Fermez le couvercle en appuyant sur les nervures prévues à cet effet.

CLICK!

4

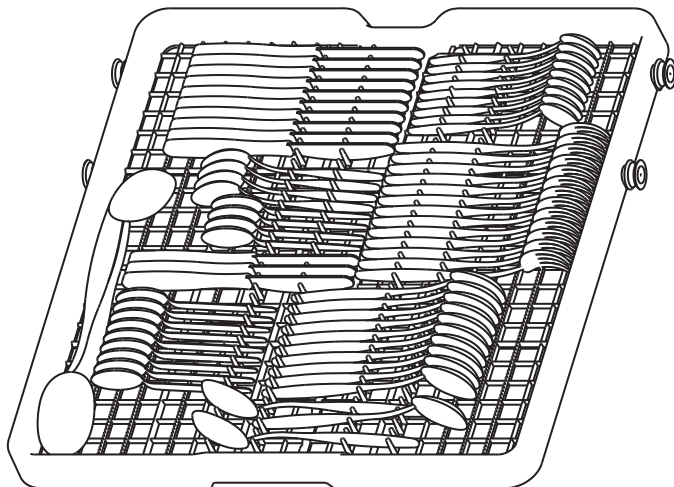

Retrait du panier à couverts (si cette fonction est disponible) : il peut s'avérer utile de retirer le panier à couverts pour ranger des verres à pied dans le panier supérieur.

- Ouvrez les deux arrêteurs (D) pour dégager le panier. Lorsque le panier à couverts est installé, les arrêteurs doivent toujours être fermés.

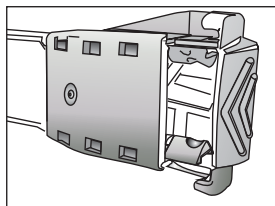

D - FERME

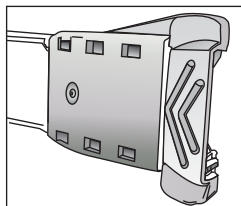

D - OUVERT

Chargez les couverts en introduisant les manches dans le râtelier.

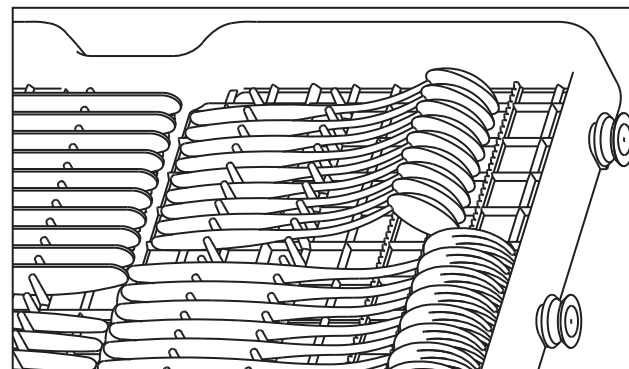

Les couteaux ou les couverts avec manche volumineux peuvent être chargés tête dans le râtelier.

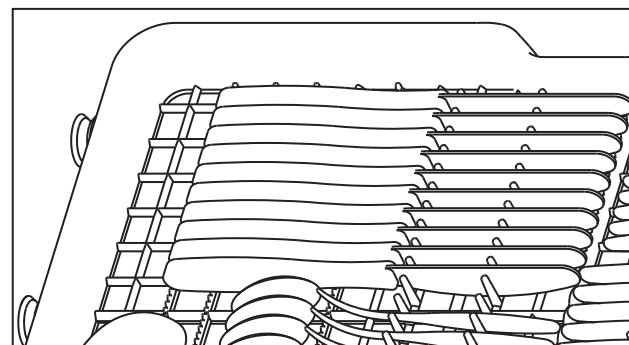

4

Dans le panier supérieur, vous pouvez charger des verres, des tasses, des bols et, sur la droite, des assiettes à dessert.

Rabats (A) ouverts, ils facilitent le chargement de verres à pied, d'objets longs ou de tasses à café.

Les supports pour assiettes (**B**) peuvent être rabattus pour ranger des bols.

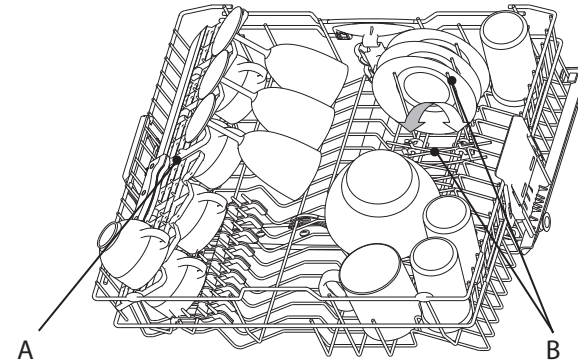
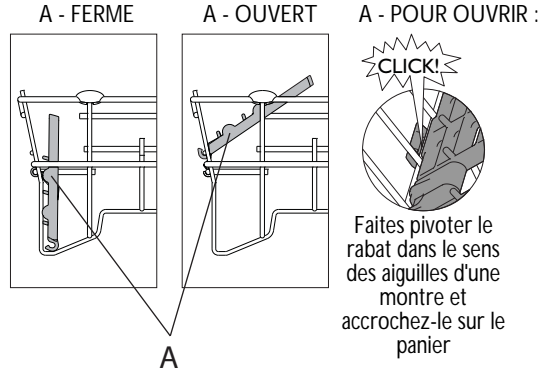

Vous pouvez ranger des plats, jusqu'à 20 cm de diamètre, dans le panier supérieur, mais **UNIQUEMENT** si le panier a été rabassé (voir ci-après comment ajuster la position du panier supérieur).

Réglage de la hauteur du panier supérieur (si cette fonction est disponible) : il peut être utile de relever le panier supérieur pour gagner de la place dans le panier inférieur, ou de le rabaisser pour y ranger des verres à pied.

- Saisissez et dégagez les deux poignées latérales (**C**) (elles doivent être au même niveau), puis soulevez ou abaissez le panier supérieur.

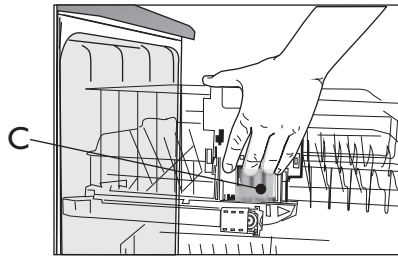

Retrait du panier supérieur (si cette fonction est disponible) : il peut s'avérer utile de retirer le panier supérieur pour ranger des pièces volumineuses dans le panier inférieur.

- Ouvrez les deux arrêtoirs (**D**) pour dégager le panier. Lorsque le panier supérieur est installé, les arrêtoirs doivent toujours être fermés.

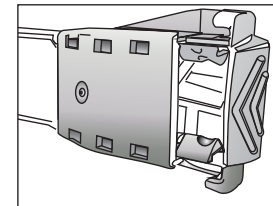

D - FERME

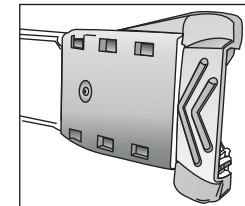

D - OUVERT

- 4 Vous pouvez ranger des assiettes et des casseroles dans le panier inférieur. **Les supports verticaux pour assiettes (E)** peuvent être rabattus pour gagner de la place pour charger des casseroles.

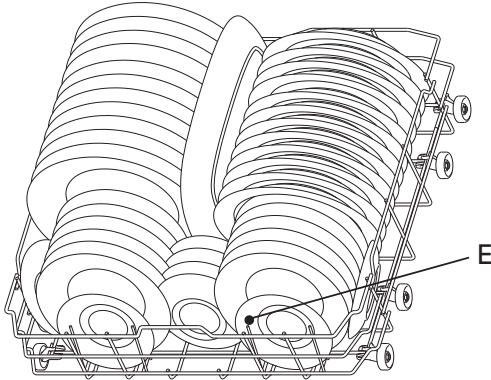

- Si vous avez sélectionné la fonction « Demi-charge/Multizone », vous pouvez placer le **panier à couverts - F** (sur certains modèles) dans le panier inférieur.

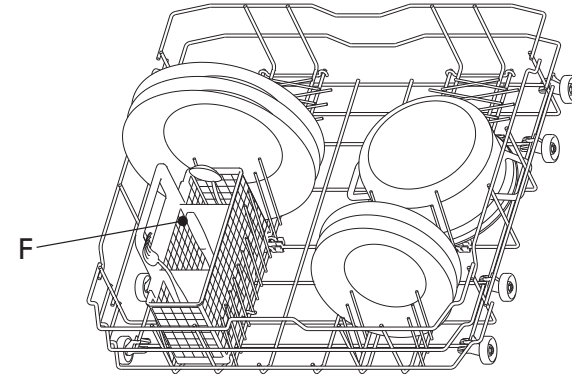

Comment utiliser PowerClean®

Power Clean® utilise les jets d'eau spéciaux à l'arrière de l'encinte pour un lavage plus intense des pièces très sales.

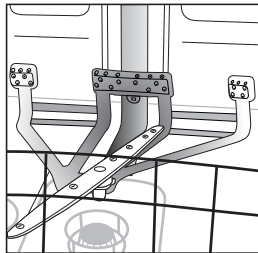

1. Préparez la zone PowerClean® (G) pour le chargement de casseroles en rabattant les supports pour assiettes situés à l'arrière.

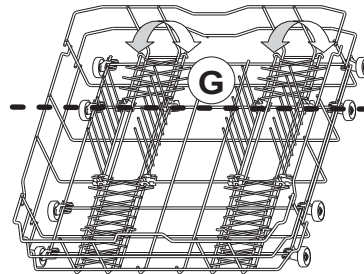

2. Chargez les cocottes et les casseroles dans la zone PowerClean® en les inclinant à la verticale. **Les casseroles doivent être orientées vers les jets d'eau puissants.**

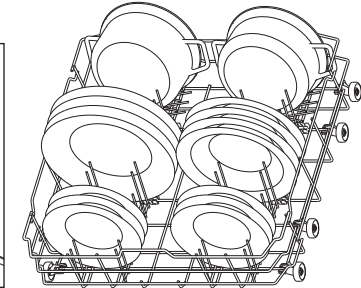
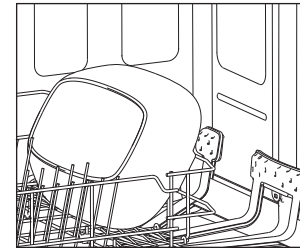

5 Disposez la vaisselle de façon à empêcher l'eau de stagner dans les cavités et à permettre aux bras d'aspersion de tourner librement. Utilisez uniquement de la vaisselle résistante au lave-vaisselle.
Ne lavez pas au lave-vaisselle des objets en bois, en aluminium ou en étain, des couverts en argent ou de la vaisselle avec motifs non émaillés. Veillez à disposer correctement la vaisselle (assiettes, bols et casseroles, par exemple) dans les paniers pour permettre à l'eau de s'écouler !

Mise sous tension de l'appareil. Appuyez sur une touche quelconque pour mettre sous tension le bandeau de commande et démarrer le programme.

Sélection du programme

6 Vue d'ensemble des programmes

Le nombre maximum de programmes sélectionnables est indiqué au chapitre « Tableau ». Les programmes disponibles avec votre appareil sont indiqués sur le bandeau de commande (page 1).



Sélectionnez le programme en vous reportant au Tableau des programmes (page 2). La durée du programme dépend des conditions locales, telles que la température et la pression d'arrivée de l'eau, etc. Pour des raisons d'hygiène, il est conseillé de lancer un cycle à température élevée (p. ex., Intensif 65) au moins une fois par mois. Ceci permettra de maintenir l'appareil propre, en bon état de marche et d'éviter la présence d'odeurs.

Cycle de lavage

7 Fermez la porte du lave-vaisselle et ouvrez le robinet d'eau.

Pour suspendre un programme (par ex., si vous voulez ajouter un objet) :

- Appuyez sur la touche **Départ/Pause** ou ouvrez la porte avec précaution (le programme fait une pause) et introduisez le ou les objets, (**attention à la vapeur BRULANTE !**).
- Refermez la porte et appuyez de nouveau sur la touche **Départ/Pause** pour reprendre le cycle (le programme redemarre au point où le cycle avait été interrompu).

Pour annuler le programme en cours :

- Appuyez sur la touche pendant 3 secondes.
- (L'eau est vidangée pendant 1 minute, puis l'appareil s'éteint.)

Pour modifier le programme en cours :

- Appuyez sur la touche pendant 3 secondes pour annuler le programme en cours.
- (L'eau est vidangée pendant 1 minute, puis l'appareil s'éteint.)
- Appuyez sur une touche quelconque pour allumer l'appareil.
- Sélectionnez un autre programme.
- Appuyez à nouveau sur la touche **Départ/Pause**.

Mise hors tension de l'appareil. Le cycle s'est déroulé correctement...

8 Aussitôt le programme terminé, l'appareil se met automatiquement en mode **Velle**. Tous les voyants s'éteignent. Soyez prudent au moment d'ouvrir la porte : jet de vapeur chaude !

Déchargez le lave-vaisselle en commençant par le panier inférieur de façon à éviter que des gouttes d'eau éventuellement présentes sur la vaisselle du panier supérieur ne tombent sur les éléments rangés dans le panier inférieur.

Entretien et nettoyage

9

Filtres
Vérifiez et nettoyez, au besoin.

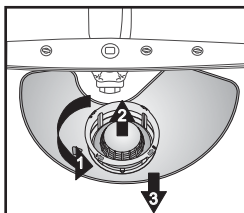

Dévissez le microfiltre (1), retirez-le (2) et retirez le filtre à tamis fin (3)...

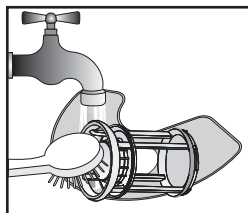

Rincez à l'eau courante...

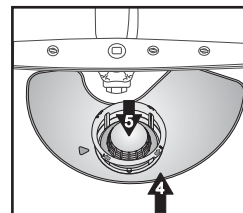

Insérez

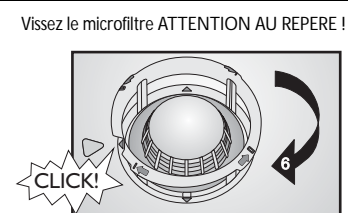

Vissez le microfiltre ATTENTION AU REPÈRE !

Éliminer de petites anomalies de fonctionnement sans aide...

10

Bras d'aspersion
Éliminez les obstructions/dépôts.

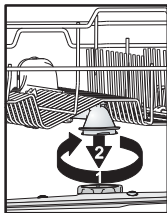

Dévissez et retirez le bras d'aspersion supérieur...

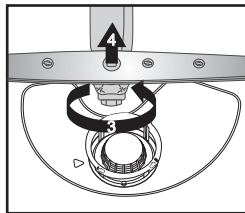

Dévissez et retirez le bras d'aspersion inférieur...

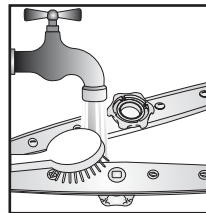

Nettoyez les gicleurs à l'eau courante (utilisez des cure-dents si nécessaire)...

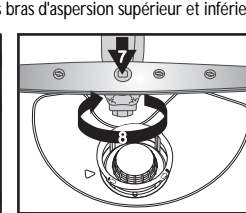
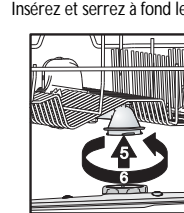

Insérez et serrez à fond les bras d'aspersion supérieur et inférieur.



En cas de problème de fonctionnement, vérifiez les points suivants **avant de vous adresser** au Service Après-Vente. Les conseils ci-après vous permettront de résoudre la plupart des problèmes susceptibles de se présenter et de rétablir rapidement le fonctionnement normal de votre appareil.

L'appareil...	Causes possibles...	Solutions...
le voyant du niveau de sel est allumé	- Le réservoir à sel est vide. (Après le remplissage du réservoir à sel, il est possible que le voyant du niveau de sel régénérant ne s'éteigne qu'au bout de plusieurs cycles de lavage).	- Remplissez le réservoir de sel régénérant (pour plus d'informations, voir page 3). - Réglez le degré de dureté de l'eau (voir le tableau, page 3).
le voyant du niveau de liquide de rinçage est allumé	- Le distributeur de liquide de rinçage est vide.	- Remplissez le distributeur de liquide de rinçage (pour plus d'informations, voir page 4).
...ne fonctionne pas/ne se met pas en marche	- La machine doit être mise sous tension. - La porte du lave-vaisselle ne se ferme pas.	- En l'absence de courant, contrôlez le fusible du domicile. - Vérifiez que la porte du lave-vaisselle est bien enclenchée.
...affiche « F6 E7 » ou « H2O » + le voyant du robinet d'eau	- L'option « Départ différé » est activée (ON). - Le robinet d'arrivée d'eau est fermé. - La pression d'eau est insuffisante.	- Vérifiez si vous avez sélectionné l'option « Départ différé » (si disponible). Si tel est le cas, l'appareil se mettra en marche uniquement après écoulement du temps programmé. Si nécessaire, effectuez une REMISE À ZERO de l'appareil en appuyant sur ANNULATION ou démarrez immédiatement le cycle en appuyant sur DEPART. - Le robinet d'arrivée d'eau doit être ouvert. - Le robinet d'eau doit être ouvert à fond pendant l'alimentation en eau (débit minimal : 0,5 litre par minute).
...affiche « F6 E3 »/le programme de lavage s'est terminé trop tôt (vaisselle sale et humide)	- Le tuyau d'arrivée d'eau est plié ou les filtres d'alimentation sont bouchés. - Les bras d'aspersion ou les filtres sont encrassés ou bouchés. - La quantité d'eau présente dans le circuit d'alimentation de l'appareil est insuffisante. - Le tuyau de vidange n'est pas installé correctement.	- Nettoyez les filtres et les bras d'aspersion. - Les pièces creuses (bols, tasses, par exemple) doivent être tournées vers le bas sur le panier. - Le tuyau d'évacuation doit être installé correctement (pour les appareils placés en hauteur, veillez à laisser un espace d'au moins 200 à 400 mm par rapport au bord inférieur de l'appareil) ; reportez-vous aux instructions d'installation.
...affiche « F8 E1 »	- Beaucoup de mousse à l'intérieur. - Les filtres sont encrassés. - Le tuyau de vidange est plié. - Le raccordement du siphon est fermé.	- Répétez le lavage sans détergent ou attendez que toute la mousse ait disparu. - Nettoyez les filtres. - Le tuyau de vidange ne doit pas être plié. - Le disque de fermeture du raccordement du siphon doit être retiré.
...affiche un autre message d'erreur « Fx Ey »	- L'appareil présente un défaut technique.	- Appelez le service clients de l'usine (en indiquant le message d'erreur). Fermez le robinet d'eau.

Après avoir procédé comme indiqué ci-dessus, le message d'erreur doit être réinitialisé. Ceci permet en général de remédier à l'anomalie.

- REMISE A ZERO :
- ➔ Appuyez sur la touche pendant 3 secondes.
 - ➔ Fermez la porte.
 - ➔ L'eau est automatiquement vidangée pendant 1 minute.
 - ➔ Vous pouvez à présent redémarrer la machine.

La vaisselle...	Causes possibles...	Solutions...
<p>...n'est pas parfaitement propre/présente des résidus d'aliments</p>	<ul style="list-style-type: none"> - L'espace entre les plats est insuffisant (les pièces creuses n'ont pas été disposées correctement sur le panier). 	<ul style="list-style-type: none"> - Disposez la vaisselle de façon à ce que les différentes pièces ne se touchent pas. Les pièces creuses (bols et tasses, par exemple) doivent être tournées vers le bas dans le panier.
	<ul style="list-style-type: none"> - Quantité de détergent insuffisante ; le détergent est périmé ou n'a pas été conservé dans de bonnes conditions. 	<ul style="list-style-type: none"> - Ajoutez du détergent, au besoin ; respectez le dosage préconisé par le fabricant. Conservez toujours le détergent dans un endroit sec et ne le stockez pas pendant trop longtemps.
	<ul style="list-style-type: none"> - La température sélectionnée est trop basse pour le degré de saleté de la vaisselle. 	<ul style="list-style-type: none"> - Si la vaisselle est particulièrement sale, sélectionnez un programme dont la température est plus élevée (voir le Tableau des programmes au chapitre « Tableau », page 2).
	<ul style="list-style-type: none"> - Chargement de la vaisselle sur les deux paniers (inférieur et supérieur) simultanément en sélectionnant l'option « Demi-charge/Multizone ». 	<ul style="list-style-type: none"> - Si vous sélectionnez l'option « Demi-charge/Multizone » (si disponible), vous devez charger uniquement le panier supérieur ou uniquement le panier inférieur afin d'accroître la puissance de lavage et obtenir ainsi un résultat optimal.
	<ul style="list-style-type: none"> - Les bras d'aspersion sont bouchés, les filtres sont encrassés ou mal installés. 	<ul style="list-style-type: none"> - Les bras d'aspersion ne doivent pas être bouchés, les filtres doivent être propres et installés correctement (voir la page 8 « Entretien et nettoyage »).
	<ul style="list-style-type: none"> - La rotation des bras d'aspersion est entravée par de la vaisselle ou des couverts. 	<ul style="list-style-type: none"> - Les bras d'aspersion doivent pouvoir tourner librement sans être entravés par des pièces de vaisselle ou des couverts.
<p>...présente des dépôts : résidus de sel régénérant</p>	<ul style="list-style-type: none"> - L'eau est trop dure. 	<ul style="list-style-type: none"> - Dans les régions où la dureté de l'eau est particulièrement élevée, il est nécessaire d'ajouter du sel régénérant (voir page 3 « Comment régler le niveau de dureté de l'eau »).
	<ul style="list-style-type: none"> - Le bouchon du réservoir à sel est ouvert. 	<ul style="list-style-type: none"> - Fermez correctement le bouchon du réservoir à sel.
	<ul style="list-style-type: none"> - Le dosage du liquide de rinçage est insuffisant. 	<ul style="list-style-type: none"> - Si vous utilisez un détergent « tout-en-un », essayez d'ajouter un peu de liquide de rinçage.
<p>...n'est pas sèche</p>	<ul style="list-style-type: none"> - Les récipients en plastique ne sèchent pas correctement. 	<ul style="list-style-type: none"> - Les matières plastiques ne sèchent pas bien ; si elles sont mouillées à la fin du cycle de lavage, essuyez-les.
	<ul style="list-style-type: none"> - La vaisselle propre est restée dans la machine pendant un temps relativement long après la fin du cycle (par exemple, si vous utilisez la fonction « Départ différé »). 	<ul style="list-style-type: none"> - Dans un tel cas, il est normal que des gouttes d'eau soient présentes sur la vaisselle et sur les parois du lave-vaisselle. Laissez la porte entrouverte pendant 5 minutes avant de décharger le lave-vaisselle.
	<ul style="list-style-type: none"> - Les pièces creuses ne sont pas disposées correctement sur le panier. 	<ul style="list-style-type: none"> - Disposez les pièces de façon à ce que l'eau ne s'accumule pas dans les cavités.
	<ul style="list-style-type: none"> - Le dosage du liquide de rinçage n'est pas correctement réglé. 	<ul style="list-style-type: none"> - Augmentez le dosage de liquide de rinçage (voir page 4, « Ajout de liquide de rinçage »).
	<ul style="list-style-type: none"> - Programme rapide sélectionné. 	<ul style="list-style-type: none"> - Le programme Rapide 40 °C / 45 °C est conçu pour laver rapidement de la vaisselle légèrement sale. Si vous l'utilisez pour laver de la vaisselle moyennement sale ou très sale, il est possible que la vaisselle ne sèche pas complètement. Dans ce cas, sélectionnez un programme d'une durée standard. Pour obtenir un résultat optimal, ouvrez la porte à la fin du programme et patientez 15 minutes avant de décharger le lave-vaisselle.

La vaisselle...	Causes possibles...	Solutions...
...est décolorée (pièces en plastique)	- Jus de tomate/carotte.	- La sauce tomate, par exemple, peut entraîner la décoloration des pièces en plastique. Utilisez de préférence un détergent en poudre, dont vous pourrez augmenter le dosage pour un blanchiment plus efficace. Sélectionnez également un programme à température de lavage plus élevée.
...verres opaques, etc.	- La vaisselle n'est pas adaptée pour le lavage en machine (porcelaine).	- Utilisez uniquement de la vaisselle résistante au lave-vaisselle.
...dépôts sur les verres, faciles à éliminer	- Le programme de lavage sélectionné ne convient pas pour les verres.	- Disposez la vaisselle de façon à ce que les pièces ne se touchent pas. Evitez de mélanger les objets en verre dans un même panier. Sélectionnez un programme spécial verres.
...les verres ne brillent pas	- Les verres ne sont pas adaptés pour le lavage en machine (porcelaine).	- Certains types de verres ne peuvent pas être lavés au lave-vaisselle.
...présence de dépôts permanents sur les verres	- Effet d'arc-en-ciel.	- Ce phénomène est irréversible. Pour les lavages suivants, nous vous recommandons : <ul style="list-style-type: none"> - de modifier le dosage de l'adoucisseur ; - de vous conformer aux quantités de détergent préconisées ; - de respecter les recommandations du fabricant en cas d'utilisation de tablettes tout en un.
...les tasses à thé ont noirci et la coloration ne disparaît pas après le lavage au lave-vaisselle	- Théine présente dans le thé noir.	- En cas de taches de thé, ajoutez une cuillère à café de bicarbonate de soude mélangé à du détergent dans le distributeur de détergent pour améliorer le blanchiment.
...taches de rouille	- Vous n'avez pas sélectionné le programme de pré-lavage.	- Les résidus d'aliments contenant du sel ou des acides peuvent provoquer la formation de taches de rouille, y compris sur les couverts en acier inoxydable. C'est pourquoi il est conseillé de lancer le programme de Pré-lavage si vous prévoyez de laver la vaisselle plus tard.
...autres taches	- Le dosage de liquide de rinçage est insuffisant.	- En présence de taches, augmentez le dosage du liquide de rinçage (voir page 4, « Ajout de liquide de rinçage »). - Si vous utilisez un détergent tout en un, essayez d'ajouter un peu de liquide de rinçage.
...trainées	- Le dosage du liquide de rinçage est trop élevé.	- En présence de trainées, réduisez le dosage du liquide de rinçage (voir page 4 « Ajout de liquide de rinçage »). - Si vous utilisez un détergent « tout-en-un » avec liquide de rinçage incorporé, n'ajoutez pas de liquide de rinçage.
...mousse	- Le dosage du détergent/liquide de rinçage n'est pas adapté.	- N'utilisez que la quantité strictement nécessaire de détergent/liquide de rinçage, sous peine de provoquer une formation excessive de mousse.

Si le défaut persiste après avoir effectué les contrôles ci-dessus, éteignez l'appareil, débranchez-le de la prise secteur et fermez le robinet d'arrivée d'eau. Contactez le Service Après-Vente (voir la garantie).

Avant de contacter votre Service Après-Vente, munissez-vous des données suivantes :

- la description de la panne,
- le type et le modèle du lave-vaisselle,
- le numéro de service figurant sur l'étiquette signalétique adhésive apposée à l'intérieur de la porte, à droite :

Service: 0000 000 00000 00 0000 000000



1. Emballage

Les matériaux d'emballage sont recyclables à 100 % et portent le symbole de recyclage .

2. Retrait de l'emballage et contrôles à effectuer

Après avoir déballé l'appareil, assurez-vous qu'il n'est pas endommagé et que la porte ferme correctement. En cas de doute, adressez-vous à un technicien qualifié ou à votre revendeur.

3. Avant d'utiliser le lave-vaisselle pour la première fois

- L'appareil est conçu pour fonctionner à une température ambiante minimale de 5 °C.
- Le lave-vaisselle est testé par le fabricant pour vérifier qu'il fonctionne correctement. Il est possible que des taches/gouttes d'eau résultant de ces essais soient présentes dans la machine ; celles-ci disparaîtront dès le premier lavage.

4. Economie d'eau et d'électricité

- Ne rincez pas la vaisselle à l'eau courante.
- Utilisez toujours le lave-vaisselle à pleine charge ou, si vous n'avez rempli qu'un seul panier, sélectionnez la fonction « Demi-charge/Multizone » (si disponible).
- Si vous disposez de sources d'énergie alternatives telles que le chauffage à panneaux solaires, les pompes à chaleur ou une installation de chauffage central, raccordez le lave-vaisselle à l'arrivée d'eau chaude (maximum 60 °C). Vérifiez que le tuyau d'arrivée d'eau est du type correct (« 70 °C Max » ou « 90 °C Max »).

5. Sécurité enfants

- Les matériaux d'emballage doivent être tenus hors de portée des enfants.
- Ne laissez pas les enfants jouer avec le lave-vaisselle.
- Conservez le détergent, le liquide de rinçage et le sel hors de portée des enfants.

6. Avertissements concernant la sécurité

- Les personnes (y compris les enfants) qui, en raison de leurs capacités physiques, sensorielles ou mentales, de leur inexpérience ou de leur méconnaissance, ne sont pas en mesure d'utiliser l'appareil en toute sécurité, doivent se servir de l'appareil uniquement sous la surveillance ou en se conformant aux instructions d'une personne responsable.
- Ne faites pas fonctionner l'appareil à l'extérieur.
- Ne conservez pas de matériaux inflammables à proximité du lave-vaisselle.
- L'eau du lave-vaisselle n'est pas potable.
- Ne versez aucun produit solvant dans le lave-vaisselle : **il existe un risque d'explosion !**
- Faites particulièrement attention lorsque la porte est ouverte : **vous risquez de trébucher !**
- La porte ouverte ne peut porter que le panier à vaisselle (chargé de vaisselle). N'utilisez pas la porte comme base d'appui, ne vous asseyez pas et ne montez pas dessus.
- Chargez les couverts avec lesquels vous pourriez vous blesser (couteaux, par exemple) avec les pointes tournées vers le bas. Chargez les ustensiles longs à l'horizontale dans le panier supérieur, avec la pointe tournée vers l'intérieur de la machine.

- Avant toute opération de nettoyage ou d'entretien, de même qu'en cas de panne, éteignez l'appareil, débranchez-le et fermez le robinet d'eau.

- Les réparations et les modifications techniques doivent être réalisées uniquement par des techniciens qualifiés.

7. Résistance au gel

Si l'appareil est installé dans une pièce exposée au risque de gel, vidangez-le complètement. Fermez le robinet d'arrivée d'eau, retirez les tuyaux d'alimentation et de vidange, puis laissez l'eau s'écouler. Vérifiez que le réservoir à sel contient au moins 1 kg de sel régénérant dissout, afin de protéger l'appareil jusqu'à -20 °C. Lorsque le programme redémarre, un message d'erreur peut s'afficher (voir page 9).

« F6 E2 » : l'appareil doit rester à une température ambiante de 5 °C minimum pendant au moins 24 heures.

Après avoir éliminé cette anomalie, effectuez une REMISE A ZERO (voir le chapitre « Que faire si... »).

8. Mise au rebut

- Cet appareil a été fabriqué avec des matériaux recyclables. Pour la mise au rebut de l'appareil, respectez les normes relatives à l'élimination des déchets en vigueur dans le pays d'installation. Rendez-le inutilisable en sectionnant le cordon d'alimentation. Pour éviter tout danger potentiel impliquant des enfants (risque d'étouffement, par exemple), cassez la serrure de la porte de sorte qu'elle ne puisse plus se fermer.
- Cet appareil porte le symbole du recyclage conformément à la directive européenne 2002/96/CE relative aux déchets d'équipements électriques et électroniques (DEEE). En procédant correctement à la mise au rebut de cet appareil, vous contribuez à empêcher toute conséquence nuisible à l'environnement. Vous empêcherez également toute

conséquence nuisible pour la santé. Le symbole  apposé sur l'appareil ou sur la documentation qui l'accompagne indique que ce produit ne peut en aucun cas être traité comme un déchet ménager et doit, par conséquent, être remis à un centre de collecte des déchets chargé du recyclage des équipements électriques et électroniques. La mise au rebut doit être effectuée conformément aux réglementations locales en vigueur en matière d'élimination des déchets. Pour de plus amples informations sur le traitement, la récupération et le recyclage de cet appareil, veuillez contacter le service municipal compétent ou la déchetterie de votre ville, ou encore le magasin où vous avez acheté le produit.

Déclaration de conformité CE

Cet appareil a été conçu, fabriqué et mis sur le marché conformément aux normes de sécurité prévues dans les directives européennes suivantes : **CE** 2006/95/CE, 89/336/CE, 93/68/CE et 2002/95/CE (directive RoHS).

Capacité de chargement : 13 couverts.

La garantie ne couvre pas les dommages imputables à une mauvaise utilisation de l'appareil.

Sous réserve de modifications techniques.