

Mode d'emploi

CLX-419xN/CLX-419xFN Series

CLX-419xFW Series

CLX-626xND/CLX-626xFD/CLX-626xFR Series

CLX-626xFW Series

BASIQUE

Ce guide fournit des informations concernant l'installation, le fonctionnement de base et le dépannage, sous Windows.

AVANCÉS

Ce guide donne des informations sur l'installation, la configuration avancée, le fonctionnement et le dépannage dans différents systèmes d'exploitation.

Certaines fonctions peuvent ne pas être disponibles selon le modèle ou le pays.



1. Introduction

Principaux avantages	5
Fonctionnalités par modèle	8
Informations utiles à connaître	16
A propos de ce mode d'emploi	17
Informations en matière de sécurité	18
Description de l'appareil	24
Vue d'ensemble du panneau de commande	30
Mise en marche de l'appareil	35
Installation locale du pilote	36
Réinstallation du pilote	37



2. Présentation des menus et configuration de base

Présentation des menus	39
Paramètres de base de l'appareil	49
Supports et bacs	51
Impression de base	68
Copie de base	75
Numérisation de base	80

Options de base de la fonction Télécopie	81
Utilisation d'un périphérique à mémoire flash USB	87



3. Entretien

Commande de consommables et d'accessoires	95
Consommables disponibles	96
Accessoires disponibles	98
Pièces de rechange disponibles	99
Stockage de la cartouche de toner	100
Redistribution du toner	102
Remplacement de la cartouche de toner	104
Remplacement du récupérateur de toner usagé	107
Installation des accessoires	109
Suivi de la durée de vie des consommables	113
Configuration de l'alerte de toner faible	114
Nettoyage de l'appareil	115
Conseils pour déplacer et stocker l'appareil	120



4. Dépannage

Astuces pour éviter les brouillages papier	122
Suppression des brouillages d'original	123
Résolution des brouillages papier	128
Présentation du voyant d'état	140
Signification des messages d'erreur	143



5. Annexe

Caractéristiques techniques	152
Informations légales	164
Copyright	178



1. Introduction

Ce chapitre fournit les informations que vous devez connaître avant d'utiliser l'appareil.

- **Principaux avantages** 5
- **Fonctionnalités par modèle** 8
- **Informations utiles à connaître** 16
- **A propos de ce mode d'emploi** 17
- **Informations en matière de sécurité** 18
- **Description de l'appareil** 24
- **Vue d'ensemble du panneau de commande** 30
- **Mise en marche de l'appareil** 35
- **Installation locale du pilote** 36
- **Réinstallation du pilote** 37

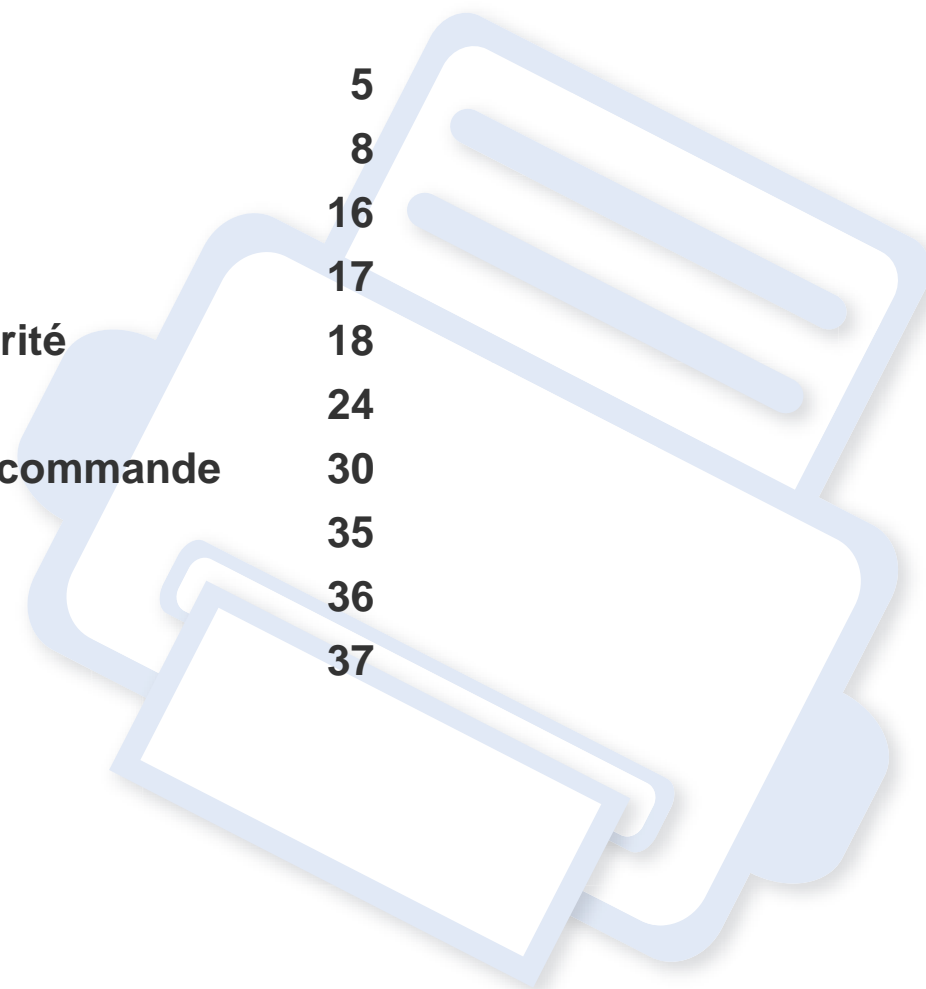

Principaux avantages

Respectueux de l'environnement



- Pour économiser du toner et du papier, cet appareil prend en charge la fonction Éco (voir « Impression économique » à la page 71).
- Pour économiser du papier, vous pouvez imprimer plusieurs pages sur une seule feuille (voir « Utilisation des options d'impression avancées » à la page 288).
- Afin d'économiser le papier, vous pouvez imprimer sur les deux faces de chaque feuille (impression recto-verso) (voir « Utilisation des options d'impression avancées » à la page 288).
- Pour économiser l'énergie, cet appareil économise l'électricité en réduisant considérablement la consommation électrique lorsqu'il n'est pas utilisé.

Impression en haute résolution rapide



- Impression dans une gamme complète de couleurs à partir du cyan, du magenta, du jaune et du noir.
- Vous pouvez imprimer jusqu'à une résolution effective de 9 600 x 600 points par pouce (600 x 600 x 4 bits).
- Impression rapide, à la demande.
 - CLX-419xN/CLX-419xFN/CLX-419xFW Series
 - En impression sur une seule face, 18 pages par minute (A4) ou 19 pages par minute (Letter).
 - CLX-626xND/CLX-626xFD/CLX-626xFR/CLX-626xFW Series
 - En impression sur une seule face, 24 pages par minute (A4) ou 25 pages par minute (Letter).
 - En impression recto-verso, 12 pages par minute (A4) ou 12 pages par minute (Letter).

Principaux avantages

Facilité



- Vous pouvez à tout moment effectuer une impression à partir de votre smartphone ou de votre ordinateur à l'aide d'applications prenant en charge Google Cloud Print™ (voir « Google Cloud Print™ » à la page 234).
- Easy Capture Manager vous permet de modifier et d'imprimer facilement ce que vous avez capturé à l'aide de la touche Imp écr du clavier (voir « Easy Capture Manager » à la page 331).
- Samsung Easy Printer Manager et Etat de l'imprimante sont des programmes qui surveillent et vous informent du statut de l'appareil, et qui vous permettent de personnaliser les paramètres de l'appareil (voir « Utilisation de Etat de l'imprimante Samsung » à la page 349 ou « Utilisation de Samsung Easy Printer Manager » à la page 345).
- Samsung Easy Document Creator est une application permettant aux utilisateurs de numériser, de compiler et de sauvegarder des documents dans plusieurs formats, y compris le format .epub. Ces documents peuvent être partagés sur des sites de réseaux sociaux ou par télécopie (voir « Utilisation de Samsung Easy Document Creator » à la page 339).
- AnyWeb Print vous aide à effectuer une capture d'écran, à prévisualiser, à supprimer et à imprimer l'écran de Windows Internet Explorer plus facilement que lorsque vous utilisez le programme habituel (voir « Samsung AnyWeb Print » à la page 333).

- Le programme Mise à jour intelligente vous permet de rechercher la dernière version des logiciels et de les installer au cours de la procédure d'installation du pilote d'impression. Cette fonctionnalité n'est disponible que sous Windows.
- Si vous avez accès à Internet, vous pouvez obtenir l'aide, le support, les pilotes de l'appareil, les manuels ou les informations de commande nécessaires sur le site Web Samsung, www.samsung.com > rechercher votre produit > assistance ou téléchargements.

Une large gamme de fonctions et le support des applications



- Prend en charge différentes tailles de papier (voir « Spécifications des supports d'impression » à la page 155).
- Impression de filigranes : Vous pouvez personnaliser vos documents avec des mots tels que « **Confidential** » (voir « Utilisation des options d'impression avancées » à la page 288).
- Vous pouvez effectuer des impressions sur divers systèmes d'exploitations (voir « Configuration requise » à la page 160).
- Votre appareil est équipé d'une interface USB et/ou d'une interface réseau.

Principaux avantages

Prend en charge diverses méthodes de paramétrage du réseau sans fil



- Utilisation de la touche WPS (Wi-Fi Protected Setup™)
 - Vous pouvez facilement vous connecter à un réseau sans fil à l'aide de la touche WPS de l'appareil et du point d'accès (un routeur sans fil).
- Utilisation d'un câble USB ou réseau
 - Vous pouvez vous connecter et définir les divers paramètres du réseau sans fil à l'aide d'un câble USB ou réseau.
- Utilisation de Wi-Fi Direct
 - Vous pouvez imprimer facilement à partir de votre périphérique mobile à l'aide de la fonction Wi-Fi ou Wi-Fi Direct.



Voir « Présentation des méthodes de configuration du réseau sans fil » à la page 206.

Fonctionnalités par modèle

Certains composants et fonctions en option peuvent être indisponibles en fonction du modèle ou du pays.

Système d'exploitation

Système d'exploitation	CLX-419xN Series CLX-419xFN Series	CLX-419xFW Series	CLX-626xND Series CLX-626xFD Series CLX-626xFR Series	CLX-626xFW Series
Windows	•	•	•	•
Mac	•	•	•	•
Linux	•	•	•	•
Unix	•	•	•	•

(• : inclus ; espace vide : non disponible)

Logiciel

Vous pouvez installer le pilote d'imprimante et le logiciel d'impression en insérant le CD du logiciel dans votre lecteur CD-ROM. Pour Windows, sélectionnez le pilote d'imprimante et le logiciel d'impression dans la fenêtre **Sélectionnez les logiciels et utilitaires à installer**.

Logiciel	CLX-419xN Series CLX-419xFN Series	CLX-419xFW Series	CLX-626xND Series CLX-626xFD Series CLX-626xFR Series	CLX-626xFW Series
Pilote d'impression SPL	•	•	•	•
Pilote d'impression PCL	•	•	•	•

Fonctionnalités par modèle

Logiciel		CLX-419xN Series CLX-419xFN Series	CLX-419xFW Series	CLX-626xND Series CLX-626xFD Series CLX-626xFR Series	CLX-626xFW Series
Pilote d'impression PS		•	•	•	•
Pilote d'impression XPS		•	•	•	•
Utilitaire d'impression directe ^a		•	•	•	•
Samsung Easy Printer Manager	Paramètres Numériser vers PC	•	•	•	•
	Paramètres Fax vers PC	• (CLX-419xFN Series uniquement)	•	• (CLX-626xFD/CLX- 626xFR Series uniquement)	•
	Paramètres du périphérique	•	•	•	•
Etat de l'imprimante Samsung		•	•	•	•
Samsung AnyWeb Print ^a		•	•	•	•
Samsung Easy Document Creator		•	•	•	•
Easy Capture Manager		•	•	•	•
Samsung Easy Color Manager ^a		•	•	•	•
SyncThru™ Web Service		•	•	•	•
SyncThru Admin Web Service		•	•	•	•

Fonctionnalités par modèle

Logiciel		CLX-419xN Series CLX-419xFN Series	CLX-419xFW Series	CLX-626xND Series CLX-626xFD Series CLX-626xFR Series	CLX-626xFW Series
Easy Eco Driver		•	•	•	•
Télécopie	Samsung Network PC Fax	• (CLX-419xFN Series uniquement)	•	• (CLX-626xFD/CLX- 626xFR Series uniquement)	•
Numérisation	Pilote de numérisation Twain	•	•	•	•
	Pilote de numérisation WIA	•	•	•	•
	Assistant de numérisation Samsung ^a	•	•	•	•

a. Téléchargez le logiciel à partir du site web Samsung et installez-le : (<http://www.samsung.com> > Produits > Assistance ou Téléchargements). Avant l'installation, vérifiez que le système d'exploitation de votre ordinateur prend en charge le logiciel.

(• : inclus ; espace vide : non disponible)

Fonctionnalités par modèle

Fonctionnalités diverses

Caractéristiques	CLX-419xN Series CLX-419xFN Series	CLX-419xFW Series	CLX-626xND Series CLX-626xFD Series CLX-626xFR Series	CLX-626xFW Series
USB 2.0 haut débit	•	•	•	•
Carte LAN filaire Ethernet 10/100/1000 Base TX	•	•	•	•
Connecteur parallèle IEEE 1284 ^a			○	○
Interface réseau LAN sans fil 802.11b/g/n ^b		•		•
Google Cloud Print™	•	•	•	•
AirPrint	•	•		
Impression économique	•	•	•	•
Impression recto verso			•	•
Impression recto/verso (manuelle) ^{cd}	•	•		
Interface mémoire USB	•	•	•	•
Barrette mémoire	○	○	○	○
Bac optionnel (bac 2)			○	○
Périphérique de stockage de masse				• ^e

Fonctionnalités par modèle

Caractéristiques		CLX-419xN Series CLX-419xFN Series	CLX-419xFW Series	CLX-626xND Series CLX-626xFD Series CLX-626xFR Series	CLX-626xFW Series
Chargeur de documents	DADF (chargeur automatique de documents recto verso)			• (CLX-626xFR Series uniquement)	•
	Le chargeur automatique de documents (CAD)	•	•	• (CLX-626xND/CLX-626xFD Series uniquement)	
Combiné					

Fonctionnalités par modèle

Caractéristiques		CLX-419xN Series CLX-419xFN Series	CLX-419xFW Series	CLX-626xND Series CLX-626xFD Series CLX-626xFR Series	CLX-626xFW Series
Télécopie	Envoi multiple	• (CLX-419xFN Series uniquement)	•	• (CLX-626xFD/CLX-626xFR Series uniquement)	•
	Envoi différé	• (CLX-419xFN Series uniquement)	•	• (CLX-626xFD/CLX-626xFR Series uniquement)	•
	Envoi prioritaire				
	Envoi recto-verso			• (CLX-626xFR Series uniquement)	•
	Réception protégée	• (CLX-419xFN Series uniquement)	•	• (CLX-626xFD/CLX-626xFR Series uniquement)	•
	Impression recto-verso			• (CLX-626xFR Series uniquement)	•
	Envoi / Renvoi de réception - télécopie	• (CLX-419xFN Series uniquement)	•	• (CLX-626xFD/CLX-626xFR Series uniquement)	•
	Envoi / Renvoi de réception - e-mail			• (CLX-626xFD/CLX-626xFR Series uniquement)	•
Envoi / Renvoi de réception - serveur			• (CLX-626xFD/CLX-626xFR Series uniquement)	•	

Fonctionnalités par modèle

Caractéristiques		CLX-419xN Series CLX-419xFN Series	CLX-419xFW Series	CLX-626xND Series CLX-626xFD Series CLX-626xFR Series	CLX-626xFW Series
Numérisation	Numérisation vers un e-mail	•	•	•	•
	Numérisation vers un serveur SMB			•	•
	Numérisation vers un serveur FTP			•	•
	Numérisation recto-verso			• (CLX-626xFR Series uniquement)	•
	Numérisation vers PC	•	•	•	•

Fonctionnalités par modèle

Caractéristiques		CLX-419xN Series CLX-419xFN Series	CLX-419xFW Series	CLX-626xND Series CLX-626xFD Series CLX-626xFR Series	CLX-626xFW Series
Copie	Copie de type Carte d'identité	●	●	●	●
	Copie réduite ou agrandie	●	●	●	●
	Assemblage	●	●	●	●
	Affiche				
	Clone				
	Auto ajustement	●	●	●	●
	Livre	●	●	●	●
	2 en 1, 4 en 1	●	●	●	●
	Réglage du fond	●	●	●	●
	Déplacement de la marge				
	Effacement du bord			●	●
	Amélioration des gris				
	Copie recto-verso			●	●

a. Si vous utilisez le port parallèle, vous ne pouvez pas utiliser le câble USB.

b. Les cartes réseau sans fil ne sont pas disponibles dans tous les pays. Dans certains pays, seules les normes 802.11 b/g s'appliquent. Contactez votre distributeur Samsung local ou le revendeur chez qui vous avez acheté votre appareil.

c. Uniquement disponible pour les utilisateurs du système d'exploitation Windows.

d. Seul le bac 1 est pris en charge.

e. L'appareil est équipé d'une carte SD (secure digital) de 4 Go.

(● : Inclus, ○ : optionnel, vierge : non disponible)

Informations utiles à connaître



L'appareil n'imprime pas.

- Ouvrez la liste des impressions en attente et supprimer le document de la liste (voir « Annulation d'une impression » à la page 69).
- Désinstallez le pilote et réinstallez-le (voir « Installation locale du pilote » à la page 36).
- Réglez votre appareil comme imprimante par défaut pour Windows (voir « Paramétrer votre appareil comme appareil par défaut » à la page 287).



Où puis-je acheter des accessoires ou des fournitures?

- Renseignez-vous auprès d'un distributeur Samsung ou de votre détaillant.
- Rendez-vous sur www.samsung.com/supplies. Sélectionnez votre pays/région pour afficher les informations sur la réparation du produit.



Le voyant d'état clignote ou reste constamment allumé.

- Mettez l'appareil hors tension, puis sous tension.
- Vérifiez la signification des indications du voyant dans ce manuel et résolvez le problème en conséquence (voir « Présentation du voyant d'état » à la page 140).



Un bourrage papier s'est produit.

- Ouvrez et fermez le capot (voir « Vue avant » à la page 25).
- Consultez les instructions de ce manuel pour retirer un papier coincé et résolvez le problème en conséquence (voir « Résolution des bourrages papier » à la page 128).



Les impressions sont floues.

- Le niveau de toner peut être faible ou mal réparti. Secouez la cartouche de toner (voir « Redistribution du toner » à la page 102).
- Essayez une résolution d'impression différente (voir « Ouverture des préférences d'impression » à la page 69).
- Remplacez la cartouche de toner (voir « Remplacement de la cartouche de toner » à la page 104).



Où puis-je télécharger le pilote de l'appareil ?

- Vous pouvez obtenir l'aide, le support, les pilotes de l'appareil, les manuels ou les informations de commande nécessaires sur le site Web Samsung, www.samsung.com > rechercher votre produit > assistance ou téléchargements.

A propos de ce mode d'emploi

Ce mode d'emploi vous offre une description succincte de l'appareil, ainsi que des explications détaillées sur chaque étape de son fonctionnement.



- Lisez les informations de sécurité avant d'utiliser l'appareil.
- Si vous rencontrez un problème d'utilisation de l'appareil, reportez-vous au chapitre de dépannage.
- Les termes utilisés dans ce mode d'emploi sont expliqués dans le chapitre du glossaire.
- Toutes les illustrations de ce mode d'emploi peuvent être différentes de votre appareil en fonction de ses options ou du modèle que vous avez acheté.
- Les captures d'écran de ce guide de l'administrateur peuvent différer de votre appareil en fonction de la version du microprogramme/pilote de l'appareil.
- Les procédures de ce guide de l'utilisateur sont principalement basées sur Windows 7.

Conventions

Certains termes sont utilisés de manière interchangeable dans ce mode d'emploi, comme ci-dessous:

- « Document » est synonyme d' « original ».
- « Papier » est synonyme de « support » ou de « support d'impression ».
- « Appareil » se rapporte à une imprimante ou une imprimante multifonctions.

Icônes générales



Icône	Texte	Description
	Mise en garde	Informe les utilisateurs des risques éventuels de dommages mécaniques ou de dysfonctionnements de l'imprimante.
	Remarque	Donne des informations supplémentaires ou des spécifications détaillées des fonctions et fonctionnalités de l'appareil.

Informations en matière de sécurité

Ces avertissements et précautions sont inclus afin d'éviter des blessures pour vous et d'autres personnes, ainsi que pour éviter des dommages potentiels à votre appareil. Veuillez à lire et à comprendre toutes ces instructions avant d'utiliser l'appareil. Une fois que vous avez lu cette section, conservez-la pour pouvoir vous y reporter par la suite.

Symboles de sécurité importants

Explication de l'ensemble des icônes et des signes utilisés dans ce chapitre

	Avertissement	Situations dangereuses ou à risques pouvant entraîner des blessures graves ou la mort.
	Mise en garde	Situations dangereuses ou à risques pouvant entraîner des blessures légères ou des dommages matériels.
	Ne pas essayer.	

Environnement d'exploitation

Avertissement



Ne pas utiliser si le câble d'alimentation électrique est endommagé ou si la prise électrique n'est pas reliée à la terre.
Risque de décharge électrique ou d'incendie.



Ne rien poser sur l'appareil (eau, objets métalliques, objets lourds, bougies, cigarettes allumées, etc.).
Risque de décharge électrique ou d'incendie.

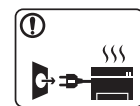

- Si l'appareil surchauffe, libère de la fumée, émet des bruits étranges, ou produit une odeur bizarre: coupez immédiatement l'interrupteur d'alimentation et débranchez l'appareil.
 - L'utilisateur doit pouvoir accéder à la prise en cas d'urgences nécessitant de l'utilisateur qu'il débranche la prise.
- Risque de décharge électrique ou d'incendie.



Ne pliez pas le câble d'alimentation électrique et ne placez pas d'objets lourds dessus.
Le fait de marcher sur le câble d'alimentation électrique ou de l'écraser avec un objet lourd peut occasionner une décharge électrique ou un incendie.

Informations en matière de sécurité



Ne retirez pas la fiche en tirant sur le câble; ne manipulez pas la prise avec des mains mouillées.

Risque de décharge électrique ou d'incendie.

! Mise en garde

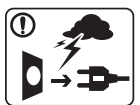

Pendant un orage ou pendant une période de non-fonctionnement, retirez la fiche d'alimentation de la prise de courant.

Risque de décharge électrique ou d'incendie.



Faites attention, la zone de sortie papier est chaude.
Vous pouvez vous brûler.



Si on a laissé tomber l'appareil, ou si le boîtier semble endommagé, débranchez toutes les connexions de l'appareil et demandez une assistance auprès du personnel de service qualifié.

Dans le cas contraire, il y a un risque de décharge électrique ou d'incendie.



Si l'appareil ne fonctionne pas correctement après avoir suivi ces instructions, débranchez toutes les connexions de l'appareil et demandez une assistance auprès du personnel de service qualifié.

Dans le cas contraire, il y a un risque de décharge électrique ou d'incendie.



Si la fiche n'entre pas facilement dans la prise, ne forcez pas pour l'insérer.

Appelez un électricien pour changer la prise de courant, sous peine de décharge électrique possible.



Veillez à ce qu'aucun animal domestique ne ronge les cordons d'alimentation, de téléphone et d'interface PC.

Risque de décharge électrique ou d'incendie et/ou de blessure pour votre animal domestique.

Méthode d'utilisation



Mise en garde









Ne tirez pas avec force sur la feuille durant l'impression.
Vous risquez d'endommager l'appareil.



Faites attention de ne pas mettre la main entre l'appareil et le bac d'alimentation papier.
Vous pourriez vous blesser.

Informations en matière de sécurité

	<p>Faites attention lorsque vous remplacez du papier ou que vous retirez du papier coincé.</p> <p>Les bords d'une feuille neuve sont tranchants et peuvent provoquer des coupures douloureuses.</p>
	<p>Lors de l'impression de grandes quantités, la partie inférieure de la zone de sortie papier peut devenir chaude. Ne laissez pas des enfants y toucher.</p> <p>Vous pouvez vous brûler.</p>
	<p>Lorsque vous retirez du papier coincé, évitez d'utiliser des objets métalliques pointus.</p> <p>Cela pourrait endommager l'appareil.</p>
	<p>Ne laissez pas le papier s'empiler sur le réceptacle de sortie.</p> <p>Cela pourrait endommager l'appareil.</p>
	<p>N'obstruez pas l'orifice de ventilation et n'y poussez pas d'objets.</p> <p>La température des composants risquerait d'augmenter et pourrait provoquer des dommages ou un incendie.</p>
	<p>L'utilisation de fonctions, ou la configuration ou l'exécution de procédures autres que celles indiquées dans ce manuel risque d'entraîner une exposition à des radiations potentiellement dangereuses.</p>
	<p>Le dispositif d'alimentation de cet appareil est son câble d'alimentation électrique.</p> <p>Pour couper l'alimentation, retirez le câble d'alimentation électrique de la prise électrique.</p>

Installation/déplacement

Avertissement



Ne placez pas l'appareil dans un endroit poussiéreux, humide ou sujet à des fuites d'eau.

Risque de décharge électrique ou d'incendie.

Informations en matière de sécurité

Mise en garde



Avant de déplacer l'appareil, éteignez-le et débranchez tous les cordons. Les informations suivantes ne sont que des suggestions basées sur le poids de l'appareil. Si vous souffrez d'une maladie vous empêchant de soulever des objets, ne soulevez pas l'appareil. Demandez de l'aide et utilisez toujours le nombre de personnes adéquat pour soulever l'appareil en toute sécurité.

Puis levez l'appareil:

- si le poids de l'appareil est inférieur à 20 kg, une seule personne suffit.
- si le poids de l'appareil est de 20 kg à 40 kg, deux personnes sont nécessaires.
- si le poids de l'appareil est supérieur à 40 kg, 4 personnes sont nécessaires.

L'appareil pourrait tomber et être endommagé ou blesser quelqu'un.



Ne placez pas l'appareil sur une surface instable.
L'appareil pourrait tomber et être endommagé ou blesser quelqu'un.



Utilisez exclusivement du câble AWG N°26^a ou un câble de téléphone plus grand, si nécessaire.
Dans le cas contraire, vous risquez d'endommager l'appareil.



Branchez directement le câble d'alimentation électrique dans une prise de courant correctement reliée à la terre.

Dans le cas contraire, il y a un risque de décharge électrique ou d'incendie.



Pour un fonctionnement sûr, utilisez le câble d'alimentation électrique fourni avec votre appareil. Si vous utilisez un câble de plus de 2 mètres avec un appareil 110 V, le calibre doit être 16 AWG ou plus grand.

Dans le cas contraire, l'appareil peut être endommagé et il y a un risque de décharge électrique ou d'incendie.



Ne couvrez pas l'appareil et ne le placez pas dans un endroit confiné comme un placard.

Si l'appareil n'est pas bien ventilé, il y a un risque d'incendie.



Ne branchez pas un trop grand nombre d'appareils électriques sur une même prise murale ou sur une même rallonge.

Une prise surchargée réduit les performances et constitue une source potentielle d'incendie et de décharges électriques.



L'appareil doit être connecté au niveau de puissance indiqué sur l'étiquette.

En cas de doute et si vous voulez vérifier le niveau de puissance utilisé, contactez le service d'électricité.

a. AWG : American Wire Gauge, calibrage américain normalisé des fils.

Informations en matière de sécurité

Entretien/contrôle

Mise en garde



Débranchez l'appareil de la prise secteur avant de nettoyer l'intérieur. Ne nettoyez pas l'appareil avec du benzène, du diluant pour peinture ou de l'alcool ; ne pulvérisez pas de l'eau directement dans l'appareil.

Risque de décharge électrique ou d'incendie.



Lorsque vous effectuez une tâche dans l'appareil pour remplacer des consommables ou nettoyer l'intérieur, ne le faites pas fonctionner.

Vous pourriez vous blesser.



Gardez les produits de nettoyage hors de portée des enfants. Ils peuvent se blesser.



Ne démontez pas, ne réparez pas et ne remontez pas l'appareil vous-même.

Cela pourrait endommager l'appareil. Appelez un technicien agréé lorsque l'appareil doit être réparé.



Pour nettoyer et faire fonctionner l'appareil, respectez à la lettre le guide d'utilisateur fourni avec l'appareil. Dans le cas contraire, vous pourriez endommager l'appareil.



Gardez le câble d'alimentation et la surface de contact de la fiche exempts de poussière ou d'eau.

Dans le cas contraire, il y a un risque de décharge électrique ou d'incendie.



- Ne retirez jamais les couvercles ou protections fixés avec des vis.
- Les unités de chauffe doivent exclusivement être réparées par un technicien de maintenance agréé. Les réparations effectuées par des techniciens non agréés pourraient causer des incendies ou des chocs électriques.
- L'appareil doit exclusivement être réparé par un technicien de maintenance Samsung.

Utilisation des consommables

Mise en garde



Ne démontez pas la cartouche de toner.

Les particules de toner peuvent être dangereuses si vous les inhalez ou les ingérez.

Informations en matière de sécurité



Ne brûlez aucun consommable comme une cartouche de toner ou une unité de chauffe.

Cela pourrait provoquer une explosion ou déclencher un incendie incontrôlable.



Lorsque vous rangez les consommables comme les cartouches de toner, gardez-les hors de portées de enfants.

Les particules de toner peuvent être dangereuses si vous les inhalez ou les ingérez.



L'utilisation de consommables recyclés, comme le toner, peut endommager l'appareil.

En cas de dommage lié à l'utilisation de consommables recyclés, des frais seront imputés.



Si du toner se dépose sur vos vêtements, n'utilisez pas d'eau chaude pour les laver.

L'eau chaude fixe le toner sur le tissu. Utilisez de l'eau froide.



Lorsque vous changez la cartouche de toner ou que vous retirez un papier bloqué, faites attention de ne pas vous salir ou salir vos vêtements avec le toner.

Les particules de toner peuvent être dangereuses si vous les inhalez ou les ingérez.

Description de l'appareil

Accessoires



Cordon d'alimentation

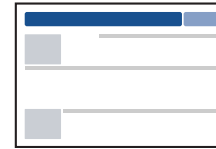

Guide d'installation rapide

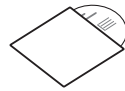

Cd du logiciel^a

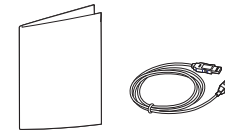

Accessoires divers^b

a. Le CD du logiciel contient les pilotes d'impression, le mode d'emploi et des applications.

b. Les différents accessoires inclus avec votre appareil peuvent varier selon le pays d'achat et le modèle spécifique.

Description de l'appareil

Vue avant



- Selon le modèle, cette illustration peut différer de votre appareil. Il existe divers types d'appareil.
- Certains composants et fonctions en option peuvent être indisponibles en fonction du modèle ou du pays (voir « Fonctionnalités par modèle » à la page 8).

CLX-419xN/ CLX-419xFN/ CLX-419xFW/ CLX-626xND/ CLX-626xFD
Series

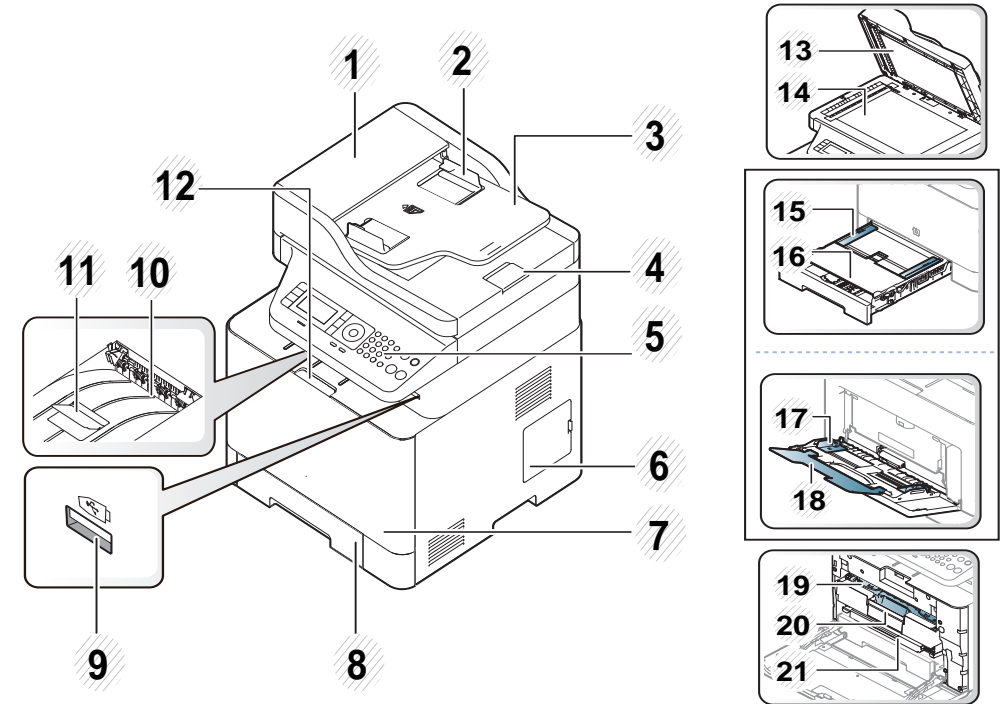

1	Capot du chargeur automatique de documents (CAD)	12	Poignée du capot avant
2	Guide de largeur du chargeur automatique de documents (CAD)	13	Capot du scanner

Description de l'appareil

3	Bac d'alimentation du CAD (chargeur automatique de documents)	14	Vitre d'exposition
4	Réceptacle de sortie du CAD (chargeur automatique de documents)	15	Guides de largeur du papier du chargeur manuel
5	Panneau de commande	16	Chargeur manuel
6	Trappe d'accès à la carte électronique	17	Guides de largeur papier sur un bac papier polyvalent ^a
7	Capot avant	18	Support polyvalent ^a
8	Bac 1	19	Cartouche de toner
9	Port pour mémoire USB	20	Poignée de la cartouche de toner
10	Bac de sortie	21	Courroie de transfert intermédiaire (ITB)
11	Réceptacle de sortie du chargeur de documents		

a. CLX-626xND/ CLX-626xFD Series uniquement.

CLX-626xFR/CLX-626xFW Series

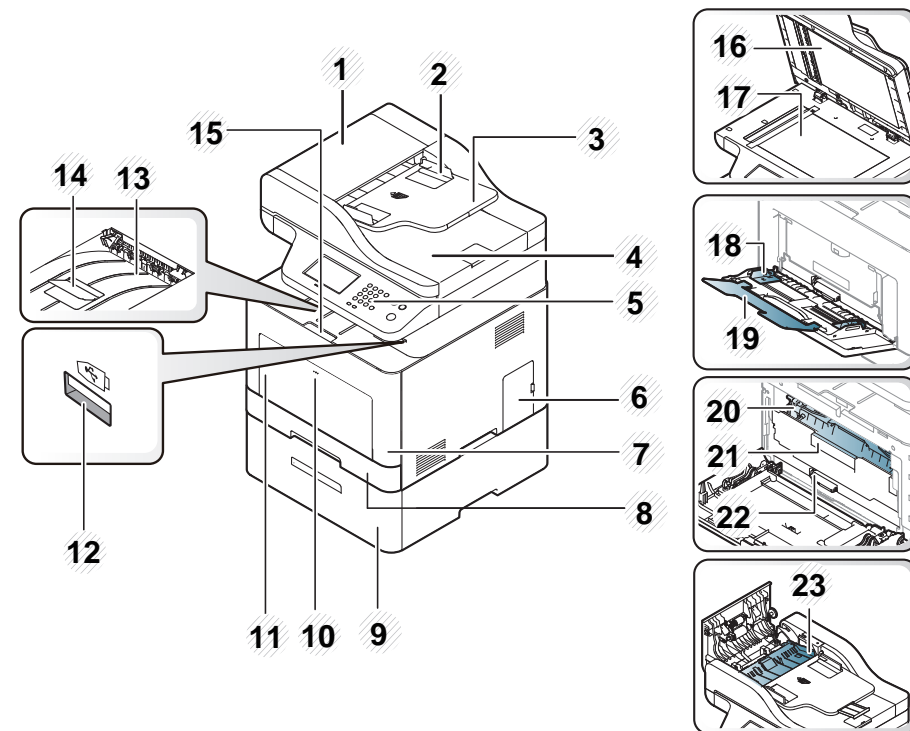

1	Capot du DADF (chargeur automatique de documents recto-verso)	13	Bac de sortie
2	Guide de largeur du DADF (chargeur automatique de documents recto-verso)	14	Réceptacle de sortie du chargeur de documents

Description de l'appareil

3	Bac d'alimentation du DADF (chargeur automatique de documents recto-verso)	15	Poignée du capot avant
4	Réceptacle de sortie du DADF (chargeur automatique de documents recto-verso)	16	Capot du scanner
5	Panneau de commande	17	Vitre d'exposition
6	Trappe d'accès à la carte électronique	18	Guides de largeur papier sur un bac papier polyvalent
7	Capot avant	19	Support polyvalent
8	Bac 1	20	Cartouche de toner
9	Bac optionnel ^a	21	Poignée de la cartouche de toner
10	Ouverture par poussée du bac polyvalent	22	Courroie de transfert intermédiaire (ITB)
11	Bac polyvalent	23	Trappe d'accès aux bourrages papier recto-verso
12	Port pour mémoire USB		

a. Il s'agit d'une fonctionnalité en option. CLX-626xND/CLX-626xFD/CLX-626xFR/CLX-626xFW Series uniquement.

Description de l'appareil

Vue arrière



- Selon le modèle, cette illustration peut différer de votre appareil. Il existe divers types d'appareil.
- Certains composants et fonctions en option peuvent être indisponibles en fonction du modèle ou du pays (voir « Fonctionnalités par modèle » à la page 8).

CLX-419xN/CLX-419xFN/CLX-419xFW Series

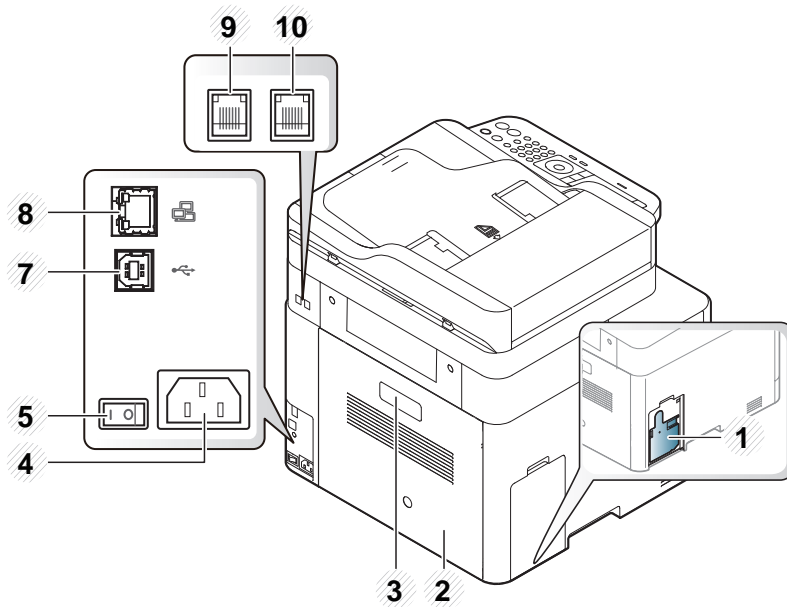

CLX-626xND/CLX-626xFD/CLX-626xFR/CLX-626xFW Series

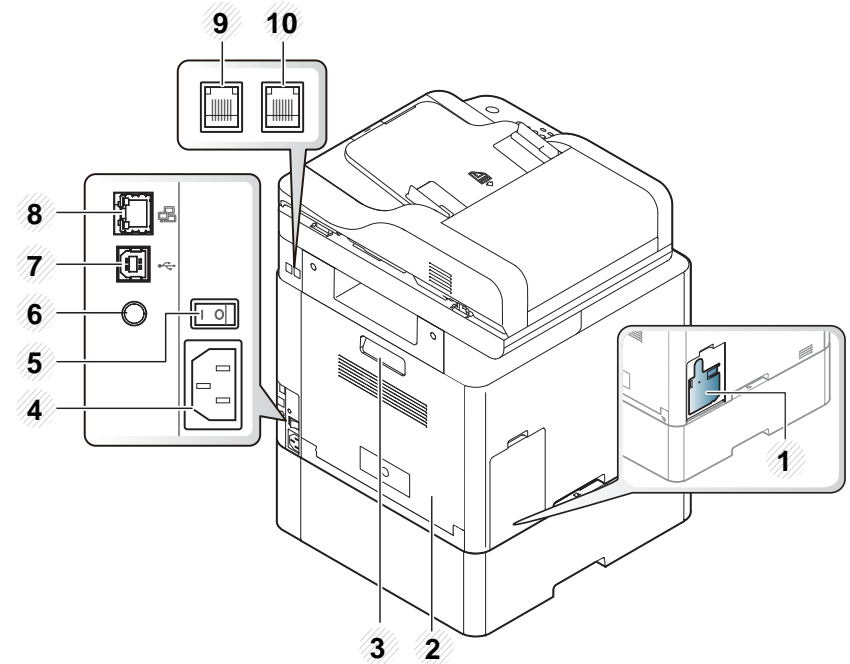

Description de l'appareil

1	Récupérateur de toner usagé	4	Prise d'alimentation	7	Port USB ^b	10	Prise gigogne (EXT.) ^c
2	Capot arrière	5	Interrupteur d'alimentation	8	Port réseau		
3	Poignée du capot arrière	6	Port 5 V pour le connecteur parallèle IEEE 1284B ^{ab}	9	Prise de ligne téléphonique (LINE) ^c		

a. Il s'agit d'une fonctionnalité en option. CLX-626xND/CLX-626xFD/CLX-626xFR/CLX-626xFW Series uniquement.

b. Le connecteur parallèle IEEE 1284B optionnel peut être utilisé en connectant à la fois le port USB et le port de sortie 5 V.

c. CLX-419xFN/CLX-419xFW/CLX-626xFD/CLX-626xFR/CLX-626xFW Series uniquement.

Vue d'ensemble du panneau de commande



- Selon le modèle, ce panneau de commande peut différer de celui de votre appareil. Il existe différents types de panneaux de commandes.
- Certains composants et fonctions en option peuvent être indisponibles en fonction du modèle ou du pays (voir « Fonctionnalités par modèle » à la page 8).
- Certains boutons peuvent ne pas être fonctionnels selon le mode (copie, télécopie, ou numérisation).

Type A (CLX-419xN/ CLX-419xFN/ CLX-626xND/ CLX-626xFD/ CLX-626xFR Series)

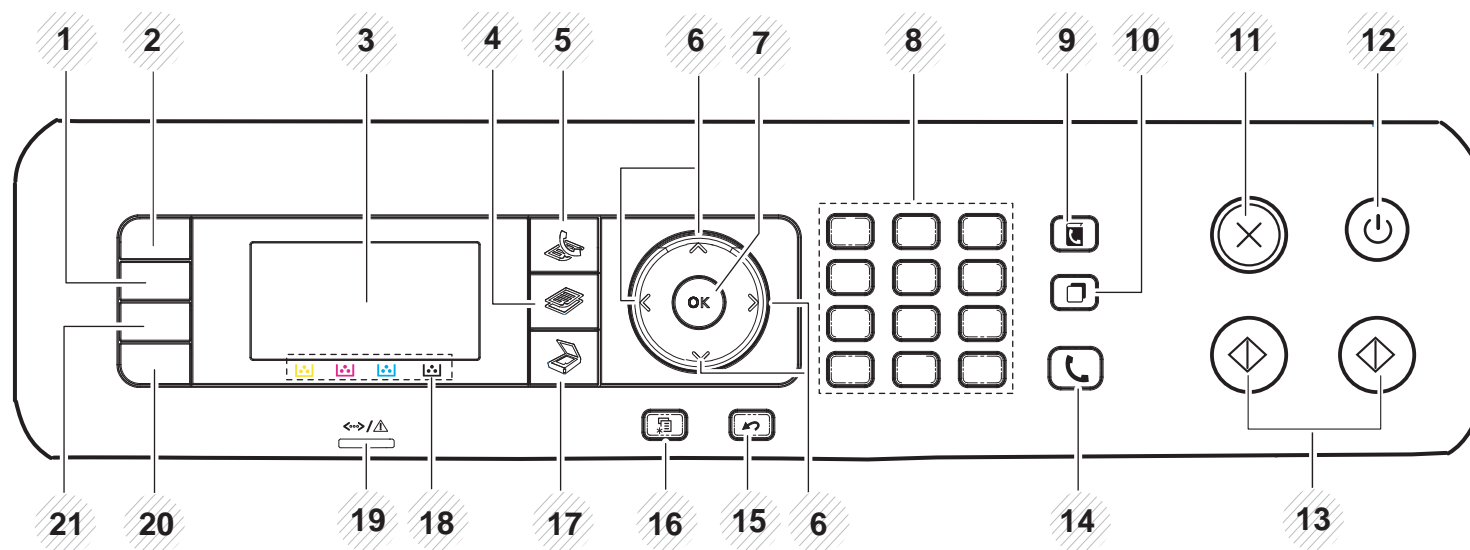







1







Contraste

Permet de régler la luminosité de manière à obtenir une copie plus lisible lorsque l'original comporte des inscriptions claires ou des images sombres.

Vue d'ensemble du panneau de commande

2	Duo Copie^a		Vous permet de copier les deux faces d'un document officiel, par exemple un permis de conduire, sur une même page (voir « Copie de type carte d'identité » à la page 78).
	Numériser vers^b		Permet d'envoyer des données numérisées.
3	Écran d'affichage		Permet d'afficher l'état de la tâche en cours et des messages.
4	Copier^a		Permet de passer au mode Copie.
5	FAX^a		Permet de passer au mode Télécopie.
6	Flèches		Permettent de faire défiler les options disponibles dans le menu sélectionné et d'augmenter ou de diminuer des valeurs.
7	OK		Permet de confirmer la sélection à l'écran.
8	Clavier numérique		Permet de composer un numéro ou de saisir des caractères alphanumériques (voir « Lettres et chiffres du clavier » à la page 280).
9	Répertoire		Vous permet d'enregistrer les numéros de télécopie fréquemment utilisés ou de rechercher des numéros de télécopie enregistrés (voir « Enregistrement d'adresses électroniques » à la page 278 ou « Configuration du répertoire de télécopie » à la page 282).
10	Bis/Pause^a		En mode prêt, cette touche permet de recomposer le dernier numéro de télécopie ou de téléphone du dernier appelant ; en mode édition, elle permet d'insérer une pause (-) dans un numéro de télécopie (voir « Recomposition du numéro de télécopie » à la page 315).
11	Arrêter/Suppr.		Permet d'arrêter l'opération en cours.
12	Marche/Sortie de veille		Permet d'allumer ou d'éteindre l'appareil, ou de le rallumer lorsqu'il se trouve en mode d'économie d'énergie. Si vous devez éteindre l'appareil, appuyez sur ce bouton pendant plus de 3 secondes.

Vue d'ensemble du panneau de commande

13	Départ	Couleur		Permet de lancer une tâche d'impression en couleur.
		Noir		Permet de lancer une tâche d'impression en noir et blanc.
14	Ligne^a		Lorsque vous appuyez sur cette touche, vous pouvez entendre la tonalité. Saisissez un numéro de télécopie. Ceci est similaire à l'utilisation du haut-parleur pour effectuer un appel (voir « Réception manuelle en mode Téléphone » à la page 322).	
15	Retour		Permet de revenir au menu supérieur.	
16	Menu		Permet d'accéder aux menus et de parcourir les menus disponibles (voir « Présentation des menus » à la page 39).	
17	Num^a		Permet de passer au mode Numérisation.	
18	Couleurs de toner		Affichez l'état de chaque cartouche de toner. Si la cartouche de toner est presque vide ou doit être remplacée, le voyant d'état s'allume en rouge et le message s'affiche. Cependant, la flèche indique la couleur de toner concernée ou dont la cartouche doit être remplacée (voir « Messages relatifs à la cartouche de toner » à la page 144).	
19	Voyant Statut		Permet d'afficher l'état de l'appareil (voir « Présentation du voyant d'état » à la page 140).	
20	Eco		Permet d'activer le mode économique pour réduire la consommation de toner et de papier uniquement pendant l'impression et la copie à partir d'un PC (voir « Impression économique » à la page 71).	
21	Connexion USB		Permet d'imprimer directement les fichiers stockés sur un périphérique mémoire USB inséré dans le port USB situé à l'avant de votre appareil.	



a. CLX-419xFN/ CLX-626xFD/ CLX-626xFR Series uniquement.

b. CLX-419xN/ CLX-626xND Series uniquement.



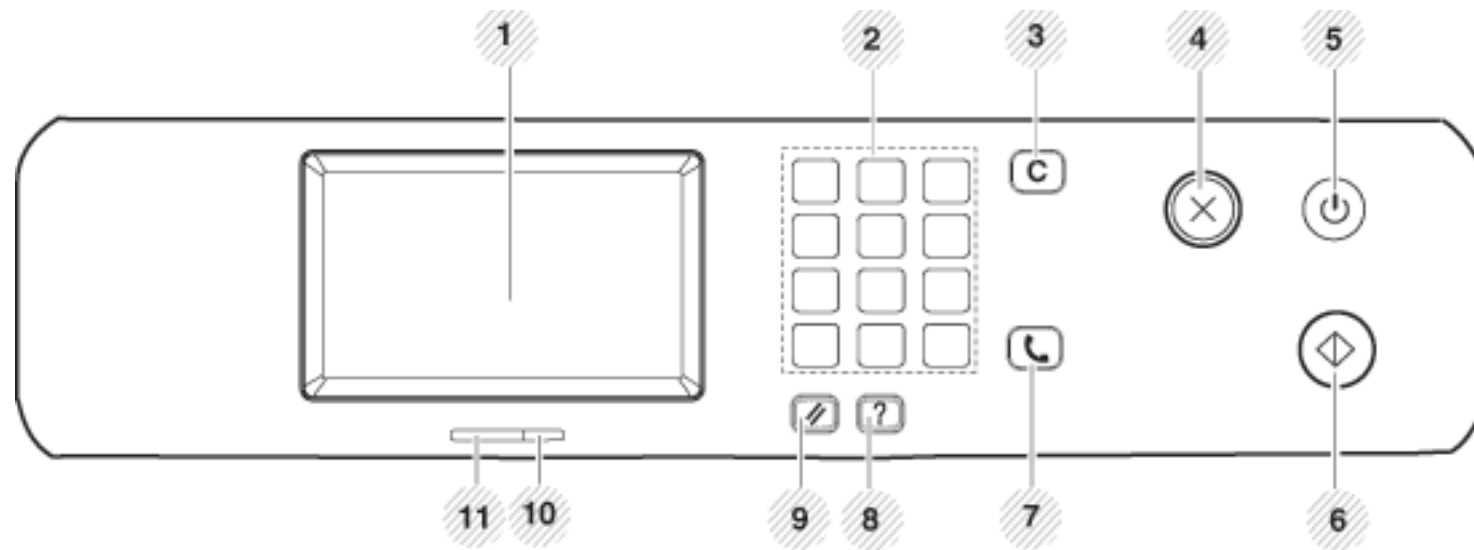

Vue d'ensemble du panneau de commande

Type B (CLX-419xFW/ CLX-626xFW Series)



1	Écran d'affichage		Permet d'afficher l'état de la tâche en cours et des messages affichés.
2	Clavier numérique		Permet de composer un numéro ou de saisir des caractères alphanumériques (voir « Lettres et chiffres du clavier » à la page 280).
3	Supprimer		Permet de supprimer des caractères dans la zone d'édition.
4	Arrêter		Permet d'interrompre les opérations à tout moment.
5	Marche/Sortie de veille		Permet d'allumer ou d'éteindre l'appareil, ou de le rallumer lorsqu'il se trouve en mode d'économie d'énergie. Si vous devez éteindre l'appareil, appuyez sur ce bouton pendant plus de 3 secondes.

Vue d'ensemble du panneau de commande

6	Départ		Permet de lancer une tâche en noir ou en couleur.
7	Ligne		Lorsque vous appuyez sur cette touche, vous pouvez entendre la tonalité. Saisissez un numéro de télécopie. Ceci est similaire à l'utilisation du haut-parleur pour effectuer un appel (voir « Réception manuelle en mode Téléphone » à la page 322).
8	Aide		Donne des informations détaillées sur les menus ou l'état de cet appareil.
9	Réinit.		Permet de réinitialiser les réglages actuels de l'appareil.
10	Voyant du mode Réseau sans fil		Indique l'état actuel de la connexion réseau sans fil (voir « Présentation du voyant d'état » à la page 140).
11	Voyant Statut		Permet d'afficher l'état de l'appareil (voir « Présentation du voyant d'état » à la page 140).

Mise en marche de l'appareil



Les illustrations de ce mode d'emploi peuvent être différentes de votre appareil en fonction de ses options ou du modèle. Vérifiez le type de votre appareil (voir « Vue avant » à la page 25).

- 1 Commencez par brancher l'appareil sur une prise de courant.
- 2 Activez le bouton de mise en marche.

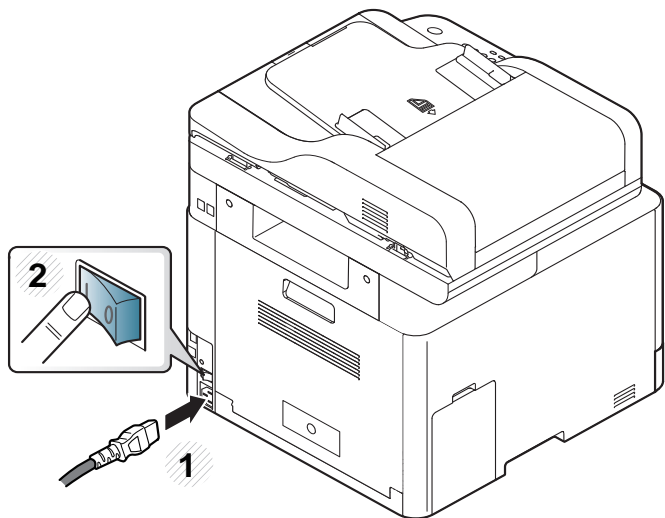

Installation locale du pilote

Un appareil local est un appareil directement connecté à votre ordinateur à l'aide du câble. Si votre appareil est relié à un réseau, ignorez les étapes suivantes et passez à l'installation du pilote de l'appareil connecté à un réseau (voir « Installation du pilote sur le réseau » à la page 193).



- Si vous utilisez les systèmes d'exploitation Mac, Linux, ou UNIX, reportez-vous à « Installation sous Mac » à la page 183, à « Installation sous Linux » à la page 186, ou à « Installation du package du pilote d'impression UNIX » à la page 200.
- La fenêtre d'installation présentée dans ce Mode d'emploi peut différer de celle qui apparaît sur votre écran. Cela dépend de l'appareil et de l'interface utilisés.
- Utilisez uniquement un câble USB ne dépassant pas 3 m.

Windows

- 1 Assurez-vous que l'appareil est connecté à votre ordinateur et qu'il est sous tension.



Si la fenêtre « **Assistant Matériel détecté** » s'affiche durant la procédure d'installation, cliquez sur **Annuler** pour fermer la fenêtre.

- 2 Insérez le CD de logiciels fourni dans le lecteur.

Si la fenêtre d'installation n'apparaît pas, cliquez sur **Démarrer** > **Tous les programmes** > **Accessoires** > **Exécuter**.

Entrez X:\Setup.exe, en remplaçant « X » par la lettre représentant le lecteur, puis cliquez sur **OK**.

- 3 Sélectionnez **Installer maintenant**.

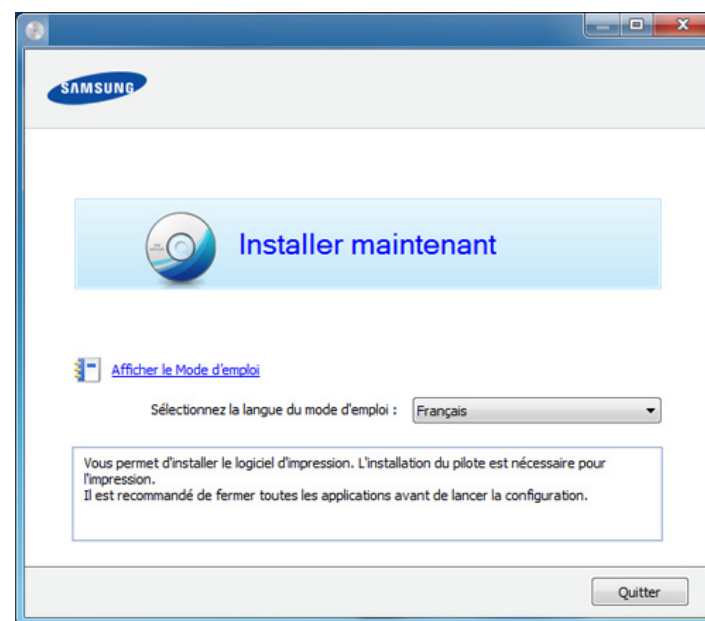

- 4 Suivez les instructions affichées dans la fenêtre d'installation.



Vous pouvez sélectionner les applications du logiciel dans la fenêtre **Sélectionnez les logiciels et utilitaires à installer**.

Réinstallation du pilote

Si le pilote d'impression ne fonctionne pas correctement, procédez comme suit pour le réinstaller.

Windows

- 1 Assurez-vous que l'appareil est connecté à votre ordinateur et qu'il est sous tension.
- 2 Dans le menu **Démarrer**, sélectionnez **Programmes** ou **Tous les programmes** > **Samsung Printers** > **le nom de votre pilote d'impression** > **Désinstaller**.
- 3 Suivez les instructions affichées dans la fenêtre d'installation.
- 4 Insérez le CD du logiciel dans le lecteur de CD-ROM et réinstallez le pilote (voir « Installation locale du pilote » à la page 36).



2. Présentation des menus et configuration de base

Ce chapitre donne des informations sur la structure générale du menu et les options de configuration de base.

- **Présentation des menus** 39
- **Paramètres de base de l'appareil** 49
- **Supports et bacs** 51
- **Impression de base** 68
- **Copie de base** 75
- **Numérisation de base** 80
- **Options de base de la fonction Télécopie** 81
- **Utilisation d'un périphérique à mémoire flash USB** 87

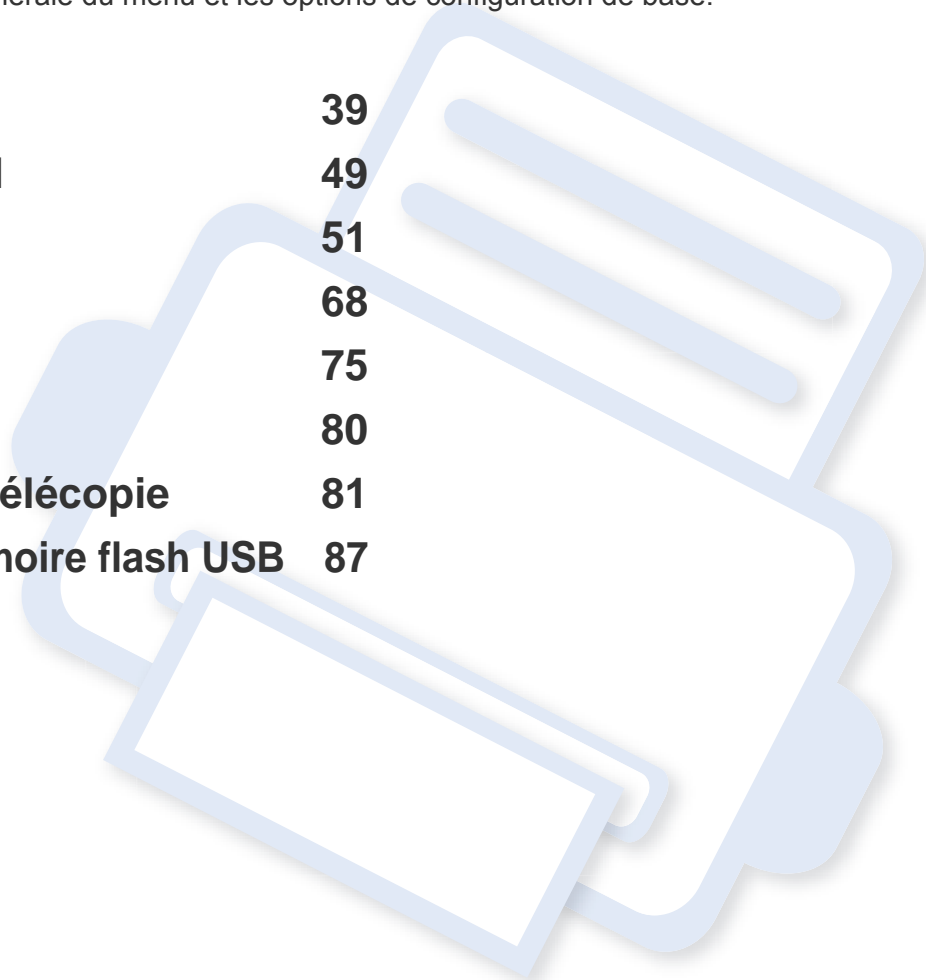

Présentation des menus



Le panneau de commande permet d'accéder à différents menus pour configurer l'appareil ou utiliser ses fonctions.



- Une coche (✓) apparaît à côté du menu actuellement sélectionné.
- Selon les options ou le modèle de votre appareil, il est possible que certains menus ne s'affichent pas à l'écran. Dans ce cas, votre appareil ne les prend pas en charge.
- Certains noms de menus peuvent différer de ceux de votre appareil, selon les options et les modèles.
- Les menus sont décrits dans le Guide avancé (voir « Menus de configuration utiles » à la page 237).

CLX-419xN/ CLX-419xFN/ CLX-626xND/ CLX-626xFD/ CLX-626xFR Series

Accès au menu

- 1 Appuyez sur la touche Fax, Copier, ou Num sur le panneau de commande selon la fonction à utiliser.
- 2 Appuyez sur  (**Menu**) jusqu'à ce que le menu souhaité apparaisse sur la dernière ligne de l'écran, puis appuyez sur **OK**.
- 3 Appuyez sur les flèches jusqu'à ce que l'élément de menu souhaité apparaisse et appuyez sur **OK**.
- 4 Si l'option inclut des sous-menus, répétez l'étape 3.
- 5 Appuyez sur **OK** pour valider votre choix.
- 6 Appuyez sur la touche  (**Arrêter/Suppr.**) pour revenir au mode prêt.

Présentation des menus

Fonction de fax ^a		Config fax ^a		Fonction de copie		
Luminosité	ENVOI MULTIPLE	ENVOI	MODE DRPD^{de}	Format origine	PHOTO	Petit original^h
CLAIR+5-	Envoi différé	Délais recomp	NB. SONNERIES	Réduire/Agrandir	Magazine	PERFORATION
CLAIR+1	Renvoi émiss.	Intervalle	Données de	Recto verso ^f	MISE EN PAGE	Centre du livre ⁱ
NORMAL	Transférer vers fax	recomp	réception	Recto	NORMAL	EFFACER
Smbre+1-	Envoyer vers e-mail ^c	Préfixe recomp	Code démarr	1->2	2 pages sur 1	BORD
Smbre+5	Envoyer vers	MODE ECM	récept	Rec->Rec vers	4 pages sur 1	Données ^g
Type de document	serveur ^c	Confirmation	Réduction auto	réorient	ID COPIE	Elément
Texte	Renvoi réception	fax	Effac format	2->1	COPIE LIVRE	Opacité ^j
TEXTE/PHOTO	Transférer vers fax	RTC d'image	MODE DRPD^{de}	2->2	Régler le fond	Position ^j
PHOTO	Transférer vers PC	MODE	Impr recto verso ^b	Rec vers->Rec	Désactivé	Filigrane ^g
Résolution	Envoyer vers e-mail ^c	COMPOS.^d	Autres paramètres	réorient	AUTO	Message
STANDARD	Envoyer vers	Appel éco	Résolution	Couleur auto	Niveau amélioration 1	Pages ^k
Supérieure	serveur ^c	Réception	Luminosité	Luminosité	Niveau amélioration 2	
OPTIMALE	Transférer et impr.	Mode réception	Type de	CLAIR+5- CLAIR+1	Niveau	
Format origine	Récep protégée	FAX	document	NORMAL	effacement 1-	
Recto verso ^b	Désactivé	Tél	Format origine	Smbre+1-	Niveau	
Recto	Activé	Rép/Fax	Recto verso ^b	Smbre+5	effacement 4	
Recto verso	IMPRIMER			Type de document	Effacer bord ^g	
Recto verso	Annuler la tâche			Texte	Désactivé	
réorienté				TEXTE/PHOTO		

a. CLX-419xFN/ CLX-626xFD/ CLX-626xFR Series uniquement.

b. CLX-626xFR Series uniquement.

c. CLX-626xFD/ CLX-626xFR Series uniquement.

d. Cette option n'est peut-être pas disponible en fonction du pays dans lequel vous résidez.

e. CLX-419xFN Series uniquement)

f. CLX-626xND/CLX-626xFD/CLX-626xFR Series uniquement. Certains noms de menus peuvent différer de ceux de votre appareil, selon les options et les modèles.

g. CLX-626xND/CLX-626xFD/CLX-626xFR Series uniquement.

h. Cette option n'apparaît pas lorsque l'option 2 pages sur 1, 4 pages sur 1, Copie livre, Reto-verso, Auto-ajust est activée ou lorsque le document original est chargé dans le CAD (DADF).

i. Cette option n'apparaît que lorsque l'option **Mise en page** est **Copie livre**.

j. Cette option n'apparaît que lorsque l'option **Elément** est **Activé**.

k. Cette option n'apparaît pas lorsque l'option **Message** est **Désactivé**.

Présentation des menus

Config copie		Fonction numéris		Config numéris.	Config. de l'impression	
Autres paramètres	Type de document	Fonction USB	Luminosité	Autres paramètres	Orientations	Recouvrement
Format origine	Texte	Format origine	Fonction FTP ^c	USB par défaut	PORTRAIT	Désactivé
COPIES	TEXTE/PHOTO	Type de document	Format origine	E-mail par défaut	PAYSAGE	SUPPORT
Copies assemblées	PHOTO	Résolution	Type de document	FTP/SMB par défaut ^c	COPIES	Maximum
Réduire/Agrandir	Magazine	Mode coul.	Résolution	Format origine	Résolution	Trame
Recto verso ^a		Couleur	Mode coul.	Type de document	Normal	Normal
Recto		Gris	Format fich	Résolution	Optimal	Améliorée
1->2		Mono	Recto verso ^b	Mode coul.	Effacer texte	Détaillée
Rec->Rec vers réorient		Format fich	Luminosité	Format fich	Minimum	Émulation
2->1		Recto verso ^b	Fonction SMB ^c	Réto verso ^b	Normal	Type d'émulation
2->2		Luminosité	Format origine	Luminosité	Maximum	Configuration
Rec vers->Rec réorient		Messagerie	Type de document	Confirmation serveur	Amélioration du bord	
Couleur auto		Format origine	Résolution		Désactivé	
Luminosité		Type de document	Mode coul.		Normal	
CLAIR+5- CLAIR+1		Résolution	Format fich		Maximum	
Normal		Mode coul.	Recto verso ^b			
Smbre+1- Smbre+5		Format fich	Luminosité			
		Recto verso ^b				

a. CLX-626xND/CLX-626xFD/CLX-626xFR Series uniquement. Certains noms de menus peuvent différer de ceux de votre appareil, selon les options et les modèles.

b. CLX-626xFR Series uniquement.

c. CLX-626xND/CLX-626xFD/CLX-626xFR Series uniquement.

Présentation des menus

Config système					
CONFIG MACHINE	RC AUTO	Extinction automatique	Son^a	Compteur d'utilisation	Gestion tâches^{bf}
ID MACHINE^a	Commut. bacs auto^b	Désactivé	Tonalité du clavier	COMPTE	Tâche active
Numéro de télécopie^a	Substitution de papier	Activé	TONAL. ALARME	MAINTENANCE	Tâche sécurisée
DATE & HEURE	Protection bac^b	CONFIG PAPIER	Son du fax	Eff. mess toner vide^e	Tâche enregistrée
MODE HORLOGE	Ignorer les pages vides	Format du papier	Journaux	Durée vie conso	
LANGUE	Type PDF	Bac 1	CONFIGURATION	Gestionnaire d'images	
Mode par défaut^a	Données^b	Bac 2^c	INFOS CONSO.	Couleur personnalisée	
Éco. énergie	CONFIG IMPORT.	Bac poly^b	Page démo	Enreg. auto couleurs	
Événement de réveil	CONFIG EXPORT.	Chargeur manuel^d	Carnet d'adresses	Ajustement des tons	
Délai expir. système	Paramètres Éco	Autres paramètres	Confirmation d'envoi du fax^a	Par défaut	
Expiration de la tâche	Mode vapeur	Type de papier	Fax envoyé^a	Ajustement automatique des tons	
Reglage de l'altitude	Désactivé	Alimentation papier	E-mail envoyé	Ton standard	
Humidite	Activé	Marge	FAX REÇU^a	Capteur ID cal.	
CONTINUER AUTO	AUTO	Confirmation de bac	Tâches fax programm^a	Alerte toner faible	
0 Sec			Configuration réseau	Numéro de série	
30 Sec			Polices PCL	Disque RAM^c	
Désactivé			Liste de polices PS	Empilage du papier	

a. CLX-419xFN/ CLX-626xFD/ CLX-626xFR Series uniquement.

b. CLX-626xND/CLX-626xFD/CLX-626xFR Series uniquement.

c. Il s'agit d'une fonction optionnelle. CLX-626xND/CLX-626xFD/CLX-626xFR Series uniquement.

d. CLX-419xN/ CLX-419xFN Series uniquement.

e. Cette option n'apparaît que lorsqu'il ne reste qu'une petite quantité de toner dans la cartouche.

f. Cette option est disponible lorsque le périphérique de stockage optionnel, la mémoire optionnelle ou la RAM disque sont installés.

Présentation des menus

Réseau	
TCP/IP (IPV4)	Configuration réseau
DHCP	Activat réseau
BOOTP	Activation HTTP
Statique	WINS
TCP/IP (IPV6)	SNMP V1/V2
Activer IPv6	SNTP
Configuration DHCPv6	UPnP(SSDP)
VIT. ETHERNET	MDNS
Immédiat	SetIP
10 Mbit/s Semi	SLP
10 Mbit/s Intégral	
100 Mbit/s Semi	
100 Mbit/s Intégral	
1 Gbit/s Intégral	
802.1x	
Effacer réglages	

CLX-419xFW/ CLX-626xFW Series

Vous pouvez facilement configurer les menus à l'aide de l'écran tactile.









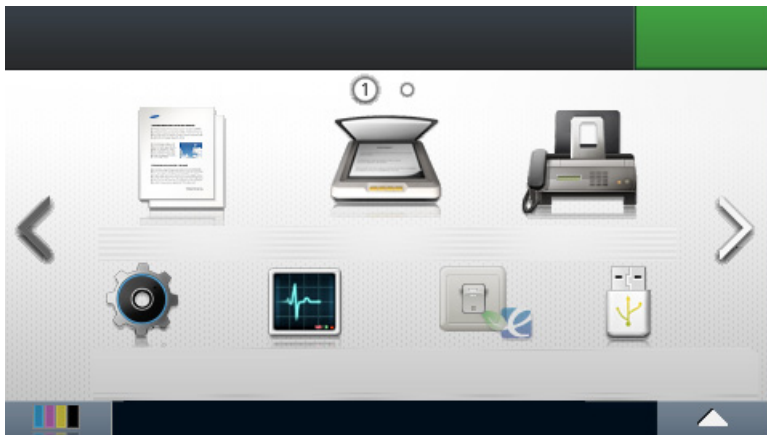



- L'écran **principal** s'affiche sur l'écran tactile du panneau de commande.
- Certains menus sont grisés en fonction de vos options ou des modèles.
- Certains noms de menus peuvent différer de ceux de votre appareil, selon les options et les modèles.

Présentation des menus

Présentation de l'écran d'accueil



-  **(Copier)**: Lorsque vous appuyez sur **Copier** sur l'écran d'affichage, l'écran Copier apparaît, comportant plusieurs onglets et un certain nombre d'options de copie.
-  **(Num)**: Lorsque vous appuyez sur **Num** sur l'écran d'affichage, l'écran Numériser apparaît, comportant plusieurs onglets et un certain nombre d'options de numérisation.
-  **(Fax)**: Lorsque vous appuyez sur **Fax** sur l'écran d'affichage, l'écran Télécopier apparaît, comportant plusieurs onglets et un certain nombre d'options de télécopie.
-  **(Configurat)**: Vous pouvez consulter les paramètres actuels de l'appareil ou en modifier les valeurs.

-  **(État de la tâche)**: L'état de la tâche indique les tâches en cours, terminées et en attente.
-  **(Éco)**: Vous permet de consulter les paramètres d'économie d'énergie.
-  **(USB direct)**: Permet d'accéder au menu USB lorsqu'une mémoire USB est insérée dans le port pour mémoire USB de votre appareil.
-  **(Dossier de doc.)**: Vous pouvez stocker les données d'impression, imprimer la page sécurisée, ou le dossier partagé.
-  : Affiche l'état du toner.
-  : Sélectionne la luminosité du LCD et la langue.
-  : Vous permet de faire défiler les différentes options.

Présentation des menus

Copier				FAX		
Copie de base	AUTO	Effacement bord	Mode coul.	Envoi mémoire	Envoi différé	Envoi composition groupe
Luminosité	Bac 1		Format d'origine	Luminosité	Luminosité	Luminosité
Type de document	Bac 2 ^b	Données ^a	Type de document	Résolution	Résolution	Résolution
Texte	Bac pol ^a	Élément	Copie N pages sur 1	Recto verso ^a	Recto verso ^a	Recto verso ^a
TEXTE/PHOTO	Chargeur manuel ^c	Opacité	Recto verso ^a	Type de document	Type de document	Type de document
PHOTO	MISE EN PAGE	Position	Luminosité	Format d'origine	Format d'origine	Format d'origine
Magazine	Désactivé	Filigrane ^a	Mode coul.	Mode coul.	Envoi comp. abrégée	Format d'origine
Mode coul.	Assemblage	ID COPIE	Format d'origine	Compo combi raccroché	Luminosité	Mode coul.
AUTO	2 pages sur 1	Luminosité	Type de document	Luminosité	Résolution	Rec.
Couleur	4 pages sur 1	Mode coul.	N pages sur 1	Résolution	Recto verso ^a	Luminosité
Mono	ID COPIE	Couleur	COPIE LIVRE	Recto verso ^a	Type de document	Résolution
Copie personnalisée	COPIE LIVRE	Mono	Luminosité	Type de document	Format d'origine	Recto verso ^a
Recto verso ^a	Régler le fond	Auto-ajust copie	Mode coul.	Format d'origine	Mode coul.	Type de document
Réduire/Agrand	Eff. bord ^a	Luminosité	Format d'origine	Type de document	Format d'origine	Format d'origine
Luminosité	Désactivé	Type de document	Type de document	Format d'origine	Mode coul.	Format d'origine
Mode coul.	PetitOriginal	Mode coul.	COPIE LIVRE	Mode coul.		Mode coul.
Format d'origine	PERFORATION	Copie assemblée				
Type de document	Centre du livre ^d	Recto verso ^a				
Bac		Luminosité				

a. CLX-626xFW Series uniquement.

b. Il s'agit d'une fonctionnalité en option. CLX-626xFW Series uniquement.

c. CLX-419xFW Series uniquement.

d. Cette option n'apparaît que lorsque l'option **Mise en page** est **Copie livre**.

Présentation des menus

Num					Éco
PC local	Envoy e-mail	Recto verso	Type de document	Doss. partagé ^a	Éco-Activé
Emplacement	À	Luminosité	Format d'origine	Format d'origine	Activé
Résolution	Type de document	Nom fichier	Résolution	Résolution	Désactivé
Mode coul.	Format d'origine	FTP ^a	Mode coul.	Mode coul.	Paramètres
Format fich	Résolution	Emplacement	Format fich	Nom fichier	Mode par défaut
Cryptage PDF ^{ab}	Mode coul.	Type de document	Cryptage PDF ^{ab}	Format fich	Activé
Recto verso ^a	Format fich	Format d'origine	Recto verso ^a	Cryptage PDF ^b	Désactivé
Format d'origine	Cryptage PDF ^{ab}	Résolution	Luminosité	Recto verso	Activé-forcé ^c
Type de document	Recto verso ^a	Mode coul.	Nom fichier	Luminosité	Configuration des fonctions
Luminosité	Luminosité	Format fich	USB	Strat fichiers	Par défaut
PC réseau	Nom fichier	Cryptage PDF ^b	Type de document	WSD	Personnalisé
Emplacement	SMB ^a	Recto verso	Format d'origine		
Résolution	Emplacement	Luminosité	Résolution		
Mode coul.	Type de document	Nom fichier	Mode coul.		
Format fich	Format d'origine	E-mail personnalisé	Nom fichier		
Cryptage PDF ^{ab}	Résolution	À	Format fich		
Recto verso ^a	Mode coul.	Objet	Cryptage PDF ^{ab}		
Format d'origine	Format fich	De	Recto verso ^a		
Type de document	Cryptage PDF ^b	Cc	Luminosité		
Luminosité		Cci	Strat fichiers		

a. CLX-626xFW Series uniquement.

b. Cette option apparaît uniquement lorsque l'option **Format fich** est de type PDF.

c. Si vous avez configuré le mode économique avec un mot de passe dans SyncThru™ Web Service (onglet **Paramètres** > **Config. appareil** > **Système** > **Paramètres Éco**) ou Samsung Easy Printer Manager (**Paramètres du périphérique** > **Éco**), le message **Forçage** apparaît. Vous devez entrer le mot de passe pour modifier l'état du mode économique.

Présentation des menus

USB direct	Configurat				
Imprimer depuis Auto-ajust COPIES Recto verso ^a Sélec bac Mode coul. Numéris. vers USB Type de document Format d'origine Résolution Mode coul. Nom fichier Format fich Cryptage PDF ^b Recto verso ^a Luminosité Strat fichiers Gestion fichiers Afficher l'espace	Configuration de la machine Paramètre par défaut Copie par défaut Numérisation par défaut Fax par défaut Configuration du papier Bac 1 Bac 2 ^c Bac pol ^a Chargeur manuel ^d Marge Comportement du bac Commutateur de bacs auto ^a CONTINUER AUTO Substitution de papier Protection bac ^a Carnet adress Répertoire	E-mail Impr. Réinitial. Journaux CONFIGURATION Infos sur consommables Page démo Liste d'aide Carnet adress Confirmation d'envoi du fax Fax envoyé E-mail envoyé FAX REÇU Tâches de fax programmées Configuration réseau Polices PCL Liste de polices PS Compteur d'utilisation	COMPTE Configuration du fax Renvoi émission Renvoi réception Appel éco Réc. protégée Préfixe recompo Impr nom reçu MODE ECM Vitesse modem RTC d'image Assistant config Configuration réseau Vitesse Ethernet TCP/IP (IPV4) TCP/IP (IPV6) 802.1x Activation Ethernet Activat HTTP	WINS SNMP V1/V2 SNTP UPnP(SSDP) MDNS SetIP SLP Sans fil Wi-Fi activé/désactivé Wi-Fi Direct Wi-Fi Direct activé/désactivé Nom du périphérique Adresse IP Propriétaire du groupe Clé de réseau État Paramètres WPS Connexion via PBC	Connexion via PIN Paramètres WLAN Paramètres WLAN par défaut Signal WLAN Effacer les réglages Conf. impr. Orientation COPIES Résolution Effacer le texte Amélioration du bord Recouvrement Écran Émulation Sélec bac

a. CLX-626xFW Series uniquement.

b. Cette option apparaît uniquement lorsque l'option **Format fich** est de type PDF.

c. Il s'agit d'une fonction optionnelle. CLX-626xFW Series uniquement.

d. CLX-419xFW Series uniquement.

Présentation des menus

Configurat			Dossier de doc. ^b
Configuration initiale ID MACHINE Choix du pays Langue Date et heure Mode horloge Mode par défaut SON/VOLUME Écon. d'énerg. Événement de réveil Délai d'exp.syst Importer param Exporter param	Alerte d'état du toner Skip Blank Pages Exp. de la tâche Réglage de l'altitude RC AUTO Vers microprogr Type PDF Écrasemt image Form. pap. par déf. Eff. mess. ton. vide ^a Gest. images Mode vapeur Empilage papier Humidite	Configuration de l'administration Contrôle d'accès utilisateur Authentification Données ^b Élément Opacité Position Modifier mot de passe admin. Mise niveau micropr Dépannage Langue	Doss. syst. Impr enreg. Impression sécurisée Doss. partagé Recto verso Sélec bac COPIES Mode coul.

a. Cette option n'apparaît que lorsqu'il ne reste qu'une petite quantité de toner dans la cartouche.

b. CLX-626xFW Series uniquement.

Paramètres de base de l'appareil



Vous pouvez définir les paramètres de l'appareil sous **Paramètres du périphérique** dans le programme Samsung Easy Printer Manager.

- Si vous utilisez Windows ou Mac, voir « Paramètres du périphérique » à la page 347.
- Si vous utilisez Windows ou Mac, effectuez les réglages dans **Samsung Easy Printer Manager** >  (basculer en mode avancé) > **Paramètres du périphérique**, voir « Paramètres du périphérique » à la page 347.

Une fois l'installation terminée, vous devez définir les paramètres par défaut de l'appareil.

Pour modifier les paramètres par défaut de l'appareil, suivez les étapes suivantes :



Il peut être nécessaire d'appuyer sur **OK** pour accéder aux sous-menus, pour certains modèles.

1

Sélectionnez  (**Menu**) > **Config système** > **Config machine** sur le panneau de commande.

Ou sélectionnez **Configurat** > **Configuration de la machine** > **Suite** > **Configuration initiale** sur l'écran tactile.

2

Sélectionnez l'option désirée, puis appuyez sur **OK**.

- **Langue:** modifiez la langue d'affichage sur le panneau de commande.
- **Date & heure:** le réglage de la date et de l'heure est utilisé pour les options de télécopie et d'impression différées. Ces données sont également imprimées sur les journaux. Néanmoins, si celles-ci sont incorrectes, vous devez les mettre à jour.



Saisissez l'heure et la date correctes à l'aide des flèches ou du pavé numérique (voir « Lettres et chiffres du clavier » à la page 280).

- Mois = 01 à 12
- Jour = 01 à 31
- Année = 4 chiffres
- Heure = 01 à 12
- Minute = 00 à 59



- **Mode horloge:** vous pouvez paramétrer votre appareil pour que l'heure s'affiche au format 12 ou 24 heures.
- **Éco. énergie:** lorsque vous n'utilisez pas l'appareil pendant un moment, utilisez cette fonctionnalité pour économiser l'énergie.



Lorsque vous appuyez sur le bouton  (**Marche/Sortie de veille**), lancez une impression, ou qu'un fax est reçu, l'appareil sortira du mode d'économie d'énergie.

Paramètres de base de l'appareil

- **Reglage de l'altitude:** La qualité d'impression dépend de la pression atmosphérique et, par conséquent, de l'altitude de l'appareil par rapport au niveau de la mer. Avant de définir les paramètres d'altitude, déterminez l'altitude à laquelle vous trouvez (voir « Réglage de l'altitude » à la page 277).

- 3 Sélectionnez l'option désirée, puis appuyez sur **OK**.
- 4 Appuyez sur **OK** pour valider votre choix.
- 5 Appuyez sur le bouton  (**Arrêter/Suppr.**) ou sur l'icône d'accueil  pour revenir au mode prêt.



Consultez les liens ci-dessous pour configurer d'autres paramètres utiles d'utilisation de l'appareil.

- Voir « Saisie de différents caractères » à la page 280.
- Voir « Lettres et chiffres du clavier » à la page 280.
- Voir « Réglage du type et du format de papier » à la page 62.
- Voir « Configuration du répertoire de télécopie » à la page 282.

Supports et bacs

Ce chapitre vous explique comment charger les supports d'impression dans votre appareil.



- L'utilisation d'un support d'impression non conforme peut causer des problèmes ou endommager l'appareil, qui devra être réparé. Cette réparation n'est pas couverte par les contrats de garantie ou de réparation de Samsung.
- Veuillez ne pas utiliser de papier photo jet d'encre avec cet appareil. Vous risquez d'endommager l'appareil.
- L'utilisation d'un support d'impression inflammable peut entraîner un incendie.
- Utilisez uniquement les supports d'impression indiqués (voir « Spécifications des supports d'impression » à la page 155).
- Veuillez ne pas utiliser de papier photo jet d'encre avec cet appareil. Vous risquez d'endommager l'appareil.



L'utilisation de supports inflammables ou des corps étrangers laissés dans l'imprimante peuvent entraîner une surchauffe de l'appareil, et dans de rares cas, un incendie.

Vue d'ensemble du bac

Pour changer le format, vous devez régler les guides-papier.

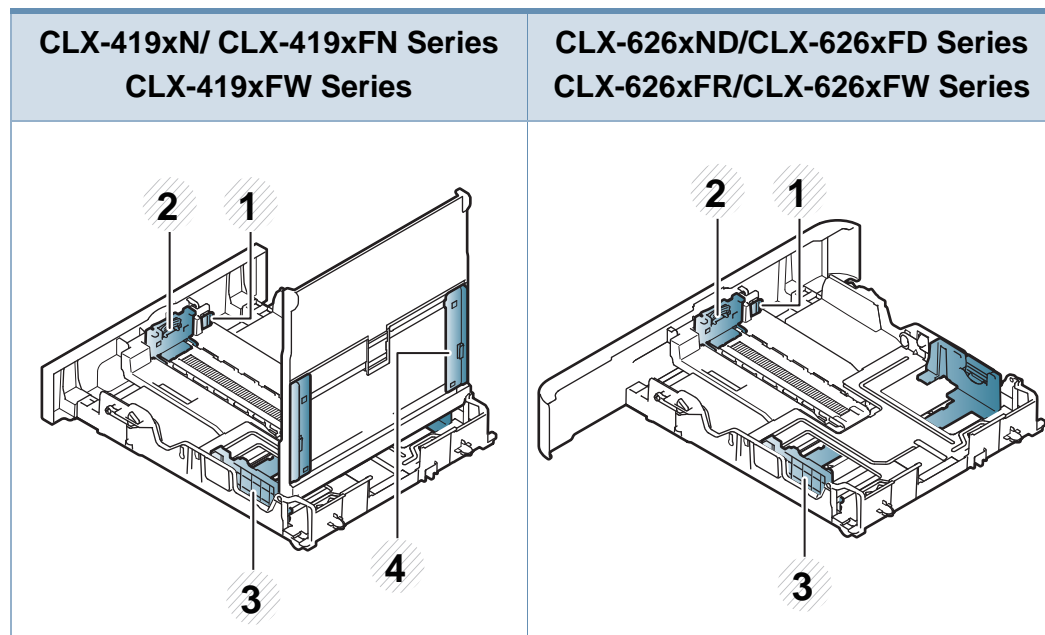

- 1 Levier d'agrandissement du bac
- 2 Guide de longueur du papier
- 3 Guide de largeur du papier
- 4 Guides de largeur du papier du chargeur manuel

Supports et bacs



Pour le papier au format Legal

Appuyez sur le bouton comme indiqué et tirez sur le bac.

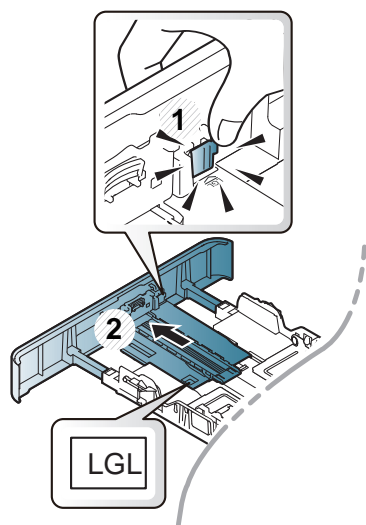

Les illustrations de ce mode d'emploi peuvent être différentes de votre appareil en fonction de ses options ou du modèle. Vérifiez le type de votre appareil (voir « Vue d'ensemble du bac » à la page 51).



Si vous n'ajustez pas les guides, ceci peut causer un mauvais cadrage du papier, une impression oblique des images, ou un bouchage papier.

Chargement de papier dans le bac



Les illustrations de ce mode d'emploi peuvent être différentes de votre appareil en fonction de ses options ou du modèle. Vérifiez le type de votre appareil (voir « Vue avant » à la page 25).

Bac 1 / bac optionnel

- 1 Ouvrez le bac d'alimentation.

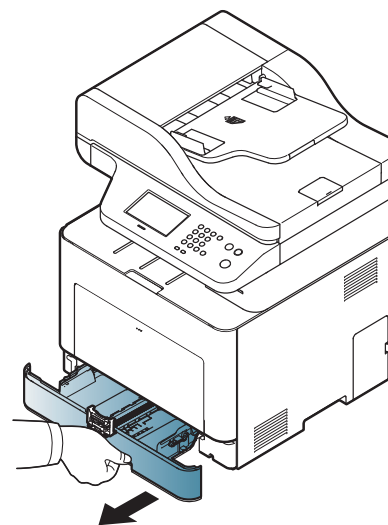

Supports et bacs

- 2** Appuyez sur le guide de largeur du papier et sur le guide de longueur du papier pour les aligner avec la marque de format de papier adéquate indiquée dans le fond du bac afin de les ajuster au format (voir « Vue d'ensemble du bac » à la page 51).

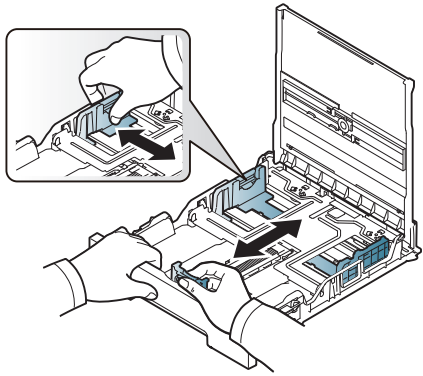

CLX-419xN/ CLX-419xFN Series
CLX-419xFW Series

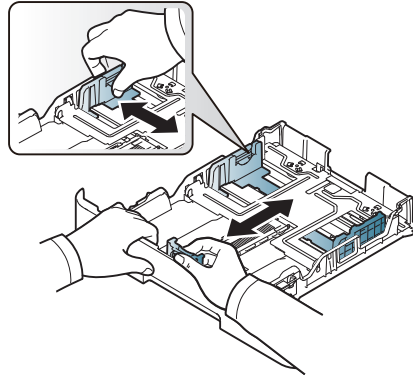

CLX-626xND/ CLX-626xFD Series
CLX-626xFR/ CLX-626xFW Series

- 3** Courbez ou déramez la pile de papier afin de séparer les feuilles avant de charger les feuilles.

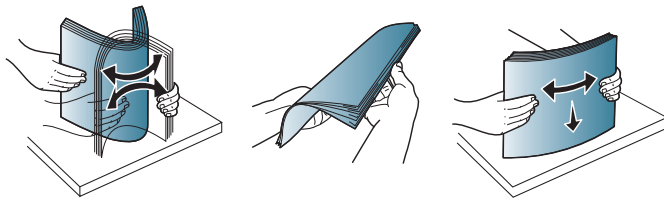

- 4** Après avoir inséré du papier dans le bac, appuyez sur les guides de largeur du papier et sur le guide de longueur du papier.

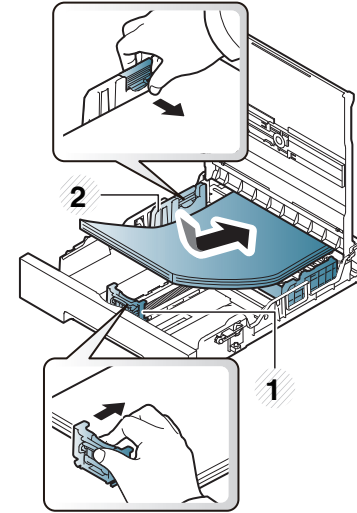

CLX-419xN/ CLX-419xFN Series
CLX-419xFW Series

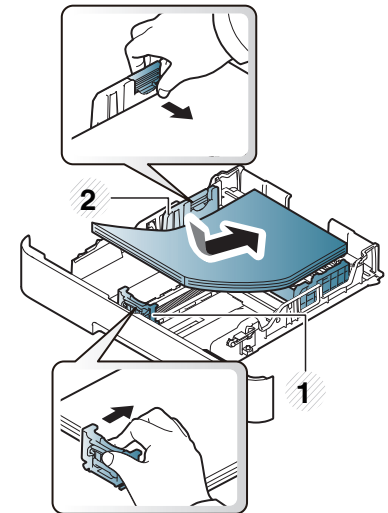

CLX-626xND/ CLX-626xFD Series
CLX-626xFR/ CLX-626xFW Series

- 1** Guide de longueur du papier
2 Guide de largeur du papier

Supports et bacs



- Si vous poussez le guide de largeur du papier trop loin, le papier risque de se courber.
- Si vous n'ajustez pas le guide, vous risquez de provoquer des brouillages papier.

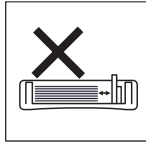
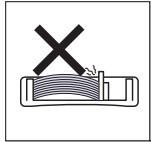
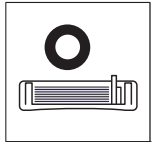

- N'utilisez pas de papier comportant un bord de conduite, ceci pouvant causer un brouillage papier ou le papier pouvant être froissé.

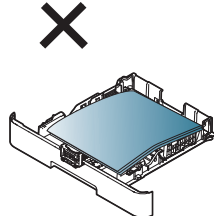
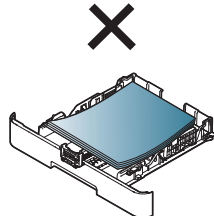
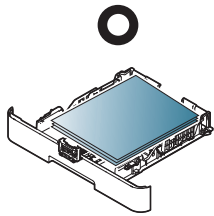

- 5 Remettez le bac en place dans l'appareil.

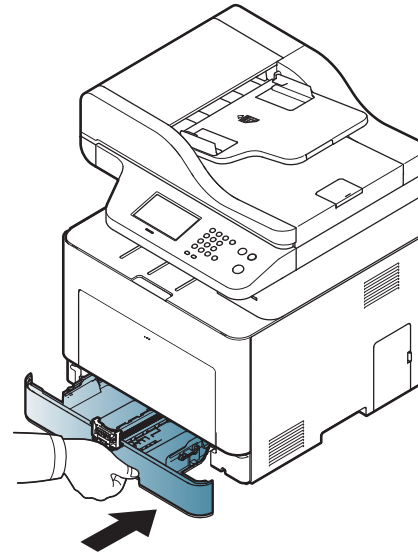

- 6 Lorsque vous imprimez un document, sélectionnez le format et le type de papier pour le bac (voir « Réglage du type et du format de papier » à la page 62).



Les paramètres définis sous le pilote de l'appareil prennent autorité sur ceux qui sont définis à partir du panneau de configuration.

- a Pour imprimer à partir d'une application, ouvrez-la et démarrez le menu d'impression.
- b Ouvrez les **Options d'impression** (voir « Ouverture des préférences d'impression » à la page 69).
- c Appuyez sur l'onglet **Papier** dans **Options d'impression** et sélectionnez un type de papier approprié.
Par exemple, si vous souhaitez utiliser une étiquette, définissez le type de papier sur **Étiquettes**.
- d Sélectionnez **Sélection automatique** comme alimentation papier, puis appuyez sur **OK**.
- e Lancez l'impression depuis l'application.

Bac polyvalent (ou chargeur manuel)

Le bac polyvalent (ou chargeur manuel) peut contenir des supports de types et de formats spéciaux, tels que des cartes postales, des cartes de correspondance et des enveloppes (voir « Spécifications des supports d'impression » à la page 155).

Conseils pour l'utilisation du bac polyvalent (ou du chargeur manuel)

- Chargez uniquement des supports d'impression de même type, de même format et de même poids dans le bac polyvalent (ou chargeur manuel).
- Pour éviter les bourrages papier, n'ajoutez pas de papier pendant l'impression tant que le bac polyvalent (ou chargeur manuel) n'est pas vide. Cela s'applique également aux autres types de support.
- Utilisez uniquement les supports d'impression répertoriés pour éviter les bourrages papier ou les problèmes de qualité d'impression (voir « Spécifications des supports d'impression » à la page 155).
- Lissez les cartes postales, enveloppes et étiquettes avant de les charger dans le bac polyvalent (ou chargeur manuel).

Supports et bacs

1 Tirez sur le bac papier pour l'alimentation manuelle.

OU

Appuyez sur l'ouverture par poussée du bac papier polyvalent et tirez-le vers le bas pour l'ouvrir.

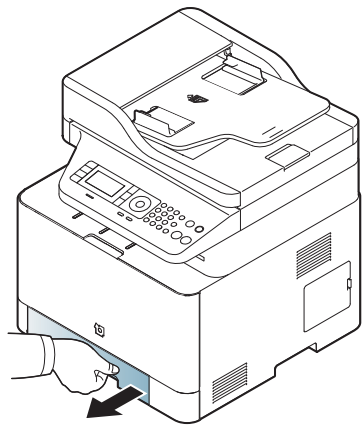

CLX-419xN/ CLX-419xFN Series
CLX-419xFW Series

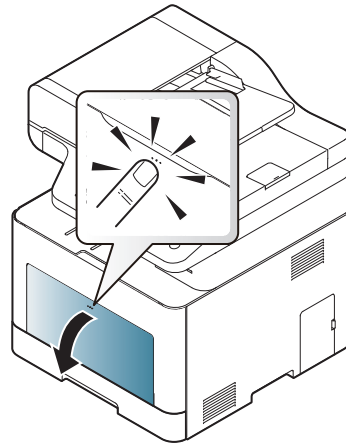

CLX-626xND/ CLX-626xFD Series
CLX-626xFR/ CLX-626xFW Series

2 Chargez le papier.

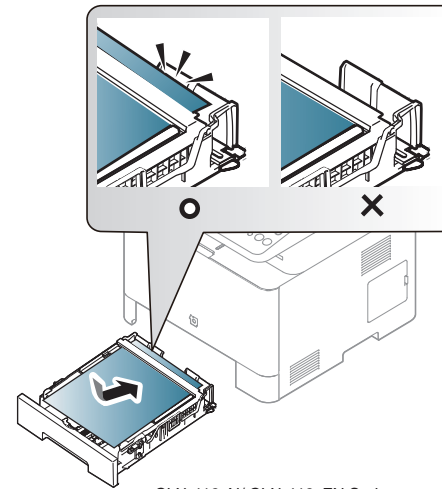

CLX-419xN/ CLX-419xFN Series
CLX-419xFW Series

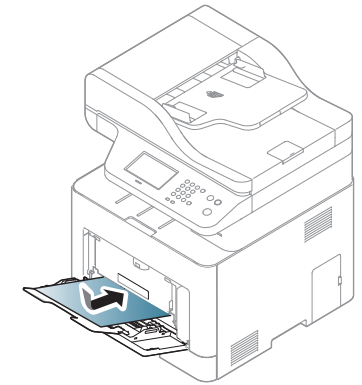

CLX-626xND/ CLX-626xFD Series
CLX-626xFR/ CLX-626xFW Series

Supports et bacs

- 3** Appuyez sur les guides latéraux du bac polyvalent (ou du chargeur manuel) et réglez-les en fonction de la largeur du papier. Ne forcez pas trop, au risque de plier le papier et de provoquer un bourrage papier ou une impression oblique.

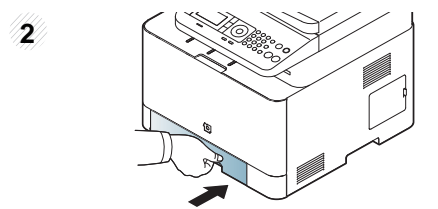
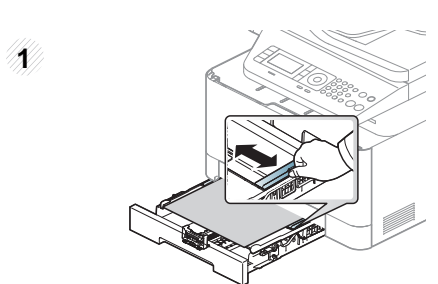

CLX-419xN/ CLX-419xFN Series
CLX-419xFW Series

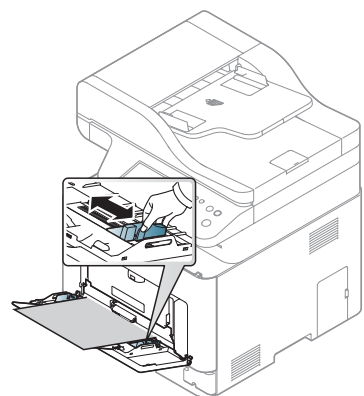

CLX-626xND/ CLX-626xFD Series
CLX-626xFR/ CLX-626xFW Series



- Lors de l'impression sur support spécial, suivez les recommandations de chargement (voir « Impression sur supports spéciaux » à la page 58).
- Lorsque des feuilles se chevauchent lors de l'impression avec le bac papier polyvalent, ouvrez le bac 1 et retirez les feuilles qui se chevauchent ; recommencez l'impression.

- 4** Lorsque vous imprimez un document, sélectionnez le format et le type de papier pour le bac (ou le chargeur manuel) polyvalent.

Pour plus d'informations sur la configuration du type et de la taille de papier sur le panneau de commande (voir « Réglage du type et du format de papier » à la page 62).



Les paramètres définis sous le pilote de l'appareil remplacent ceux qui sont définis à partir du panneau de configuration.

- a Pour imprimer dans une application, ouvrez-la et démarrez le menu d'impression.
- b Ouvrez **Options d'impression** (voir « Ouverture des préférences d'impression » à la page 69).
- c Appuyez sur l'onglet **Papier** dans **Options d'impression** et sélectionnez un type de papier approprié.
Par exemple, si vous souhaitez utiliser une étiquette, définissez le type de papier sur **Étiquettes**.
- d Sélectionnez **Chargeur manuel** (ou **Bac polyvalent**) comme source de papier, puis appuyez sur **OK**.
- e Lancez l'impression depuis l'application.
Si votre appareil comporte un bac polyvalent, appuyez sur **OK** sur le panneau de commande chaque fois que vous chargez une feuille.

Supports et bacs

Impression sur supports spéciaux

Le tableau ci-dessous montre les supports spéciaux pouvant être utilisés dans le bac.

Ces types de support sont également affichés dans **Options d'impression**. Pour obtenir la meilleure qualité d'impression, sélectionnez le type de support adéquat dans la fenêtre **Options d'impression** > onglet **Papier** > **Type** (voir « Ouverture des préférences d'impression » à la page 69).

Par exemple, si vous souhaitez imprimer des étiquettes, sélectionnez **Étiquettes** comme **Type**.



- Lors de l'utilisation d'un support spécial, nous vous recommandons d'alimenter une feuille à la fois (voir « Spécifications des supports d'impression » à la page 155).
- Les illustrations de ce mode d'emploi peuvent être différentes de votre appareil en fonction de ses options ou du modèle. Vérifiez le type de votre appareil (voir « Vue avant » à la page 25).

Pour connaître le grammage de chaque feuille, reportez-vous à « Spécifications des supports d'impression » à la page 155.

Types	Bac 1	Bac optionnel ^a	Chargeur manuel/Bac papier polyvalent
Ordinaire	•	•	•
Papier épais	•	•	•
Plus épais	•		•
Papier fin	•	•	•
Papier de luxe	•	•	•
Couleur	•		•
Cartonné	•	•	•
Étiquettes	•		•
Transparent	•		•
Enveloppe	•		•
Pré-imprimé	•		•
Papier en coton	•		•
Papier recyclé	•	•	•
Papier archive	•	•	•
Papier à en-tête	•	•	•
Perforé	•	•	•
Photo glacée	•	•	•

a. CLX-626xND/CLX-626xFD/CLX-626xFR/CLX-626xFW Series uniquement.

(• : pris en charge, vide : non pris en charge)

Supports et bacs

Enveloppe

La qualité d'impression sur les enveloppes dépend de la qualité des enveloppes.

Pour imprimer une enveloppe, placez-la comme indiqué dans la figure suivante.

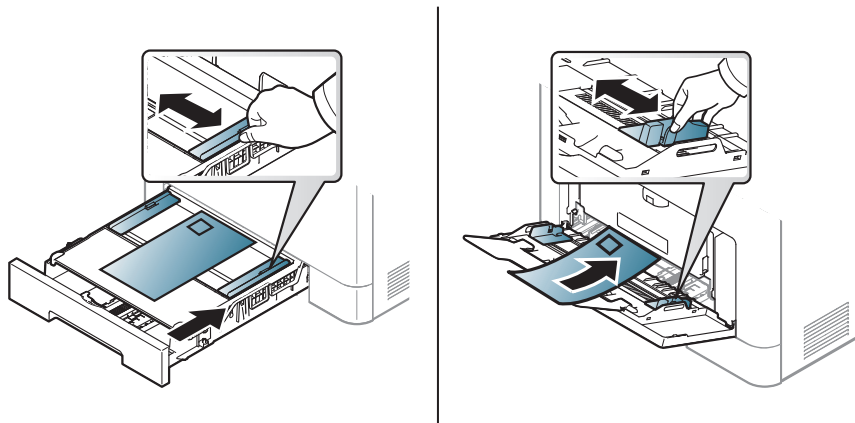

CLX-419xN/ CLX-419xFN Series
CLX-419xFW Series

CLX-626xND/ CLX-626xFD Series
CLX-626xFR/ CLX-626xFW Series

- Lorsque vous choisissez des enveloppes, tenez compte des facteurs suivants:
 - **Poids:** elles ne doivent pas excéder 90 g/m², sinon un bourrage papier pourrait se produire.
 - **Qualité de fabrication:** elles doivent être plates, présenter une ondulation de moins de 6 mm et ne doivent pas contenir d'air.
 - **Problème:** elles ne doivent pas être froissées, éraflées ni endommagées.

- **Température:** elles doivent résister à la chaleur et à la pression de l'appareil pendant son fonctionnement.
- Utilisez uniquement des enveloppes de bonne qualité, dotées de rabats bien découpés et bien pliés.
- N'utilisez pas d'enveloppes affranchies.
- N'utilisez pas d'enveloppes à fermoir, à soufflet, à fenêtre, préencollées, adhésives, ou comportant d'autres matériaux synthétiques.
- Évitez d'utiliser des enveloppes endommagées ou non conformes.
- Vérifiez que la bande collée aux deux extrémités de l'enveloppe se termine bien aux coins de l'enveloppe.

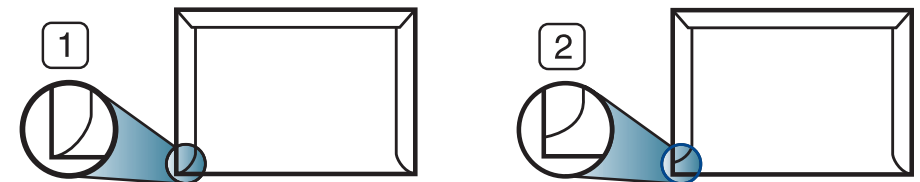

- 1 Acceptable
2 Inacceptable

- Les enveloppes à fermeture autocollante avec une bande adhésive ou celles à rabats dont l'un se replie sur l'autre doivent résister à la température de fusion de l'imprimante de 170 °C pendant 0,1 seconde. Les rabats et les bandes risquent de se plier, de se froisser, de provoquer des bourrages ou même d'endommager le four.
- Pour une meilleure qualité d'impression, laissez une marge d'au moins 15 mm à partir du bord de l'enveloppe.
- Évitez d'imprimer sur les pliures de l'enveloppe.

Supports et bacs

Transparence



Dans le cas d'une impression couleur sur transparents, la qualité de l'image sera inférieure à une impression monochrome une fois ceux-ci projetés sur le rétro-projecteur.

Pour ne pas endommager l'appareil, utilisez uniquement des transparents conçus pour les imprimantes laser.

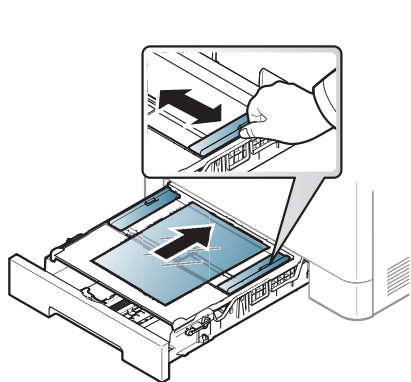

CLX-419xN/ CLX-419xFN Series
CLX-419xFW Series

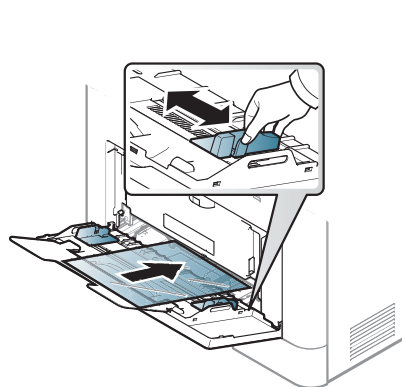

CLX-626xND/ CLX-626xFD Series
CLX-626xFR/ CLX-626xFW Series

- Ils doivent supporter la température de fusion de l'appareil.
- Placez les transparents sur une surface plane après les avoir retirés de l'appareil.

- Ne laissez pas les transparents inutilisés trop longtemps dans le bac d'alimentation papier. Il se peut que de la poussière s'accumule sur les transparents et provoque des taches sur les impressions.
- Pour éviter les taches dues aux traces de doigts, manipulez-les délicatement.
- Pour que les transparents imprimés ne se décolorent pas, évitez de les exposer de façon prolongée à la lumière du soleil.
- Assurez-vous que les transparents ne sont pas froissés ou ondulés et qu'ils ne sont pas déchirés sur les bords.
- N'utilisez pas de transparents qui se séparent de la feuille de support.
- Pour éviter que les transparents se collent les uns aux autres, retirez au fur et à mesure les feuilles imprimées du bac de sortie.
- Supports recommandés : transparents pour imprimante laser couleur par Xerox, par exemple 3R 91331 (A4), 3R 2780 (Lettre).

Supports et bacs

Étiquettes

Pour ne pas endommager l'appareil, utilisez uniquement des étiquettes conçues pour les imprimantes laser.

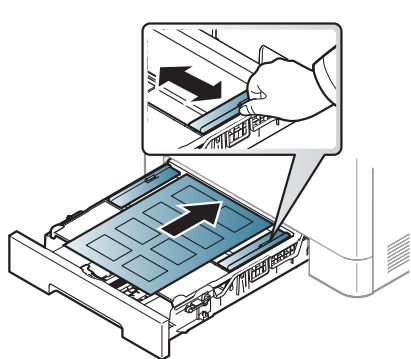

CLX-419xN/ CLX-419xFN Series
CLX-419xFW Series

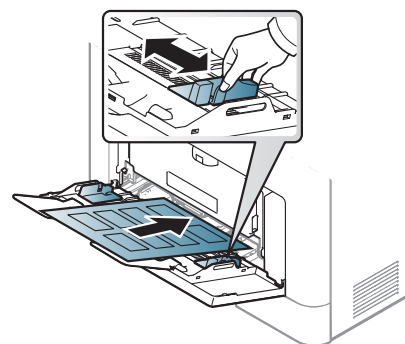

CLX-626xND/ CLX-626xFD Series
CLX-626xFR/ CLX-626xFW Series

- Lorsque vous choisissez des étiquettes, tenez compte des facteurs suivants :
 - **Substance adhésive:** elle doit rester stable à la température de fusion de l'appareil (environ 170 °C).
 - **Disposition:** n'utilisez pas de planches partiellement décollées où le fond de la planche est visible. Les étiquettes pourraient se décoller et provoquer des brouillages importants.
 - **Ondulation:** elles doivent être à plat avec moins de 13 mm d'ondulation dans n'importe quelle direction.
 - **Problème:** n'utilisez pas d'étiquettes froissées, présentant des bulles d'air ou d'autres signes de décollement.

- Vérifiez que la substance adhésive ne dépasse pas des étiquettes. Les zones exposées risqueraient de provoquer le détachement des étiquettes durant l'impression, entraînant des brouillages papier. De plus, la substance adhésive pourrait endommager certains composants de l'appareil.
- N'utilisez pas plusieurs fois la même planche d'étiquettes. Le revêtement adhésif n'est prévu que pour un seul passage dans l'imprimante.
- N'utilisez pas d'étiquettes se décollant de la planche ou encore froissées, gondolées ou abîmées.

Papier cartonné ou au format personnalisé

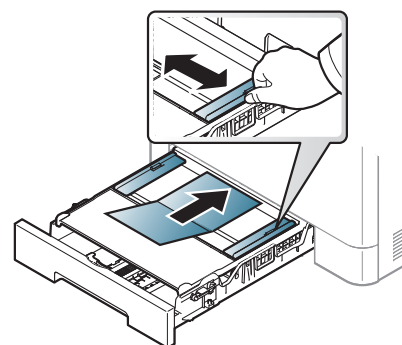

CLX-419xN/ CLX-419xFN Series
CLX-419xFW Series

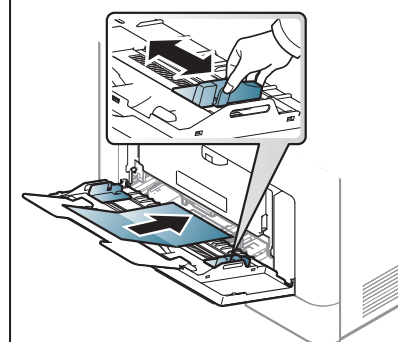

CLX-626xND/ CLX-626xFD Series
CLX-626xFR/ CLX-626xFW Series

- Dans l'application, définissez des marges d'au moins 6,4 mm par rapport aux bords du support.

Supports et bacs

Papier préimprimé

Lors du chargement de papier préimprimé, la face imprimée doit être face vers le haut avec et le côté introduit en premier doit être parfaitement plat. Si vous rencontrez des problèmes d'alimentation papier, retournez la pile. Nous ne garantissons pas la qualité d'impression.

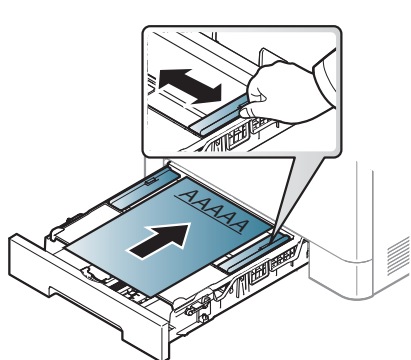

CLX-419xN/ CLX-419xFN Series
CLX-419xFW Series

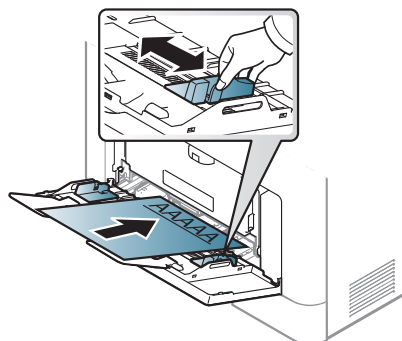

CLX-626xND/ CLX-626xFD Series
CLX-626xFR/ CLX-626xFW Series

- Les encres utilisées sur le papier à en-tête doivent être thermostables; elles ne doivent ni fondre, ni s'évaporer, ni émettre de substances toxiques lorsqu'elles sont soumises à la température de fusion (environ 170 °C) pendant un dixième de seconde.
- Ces encres ne doivent pas être inflammables ni endommager les rouleaux de l'appareil.
- Avant de charger le papier préimprimé assurez-vous que l'encre sur le papier est sèche. Durant le processus de fusion, une encre encore humide risquerait de s'effacer du support préimprimé diminuant ainsi la qualité de l'impression.

Photo papier brillant

- Supports recommandés : papier brillant (Letter) pour cet appareil **HP Brochure Paper** (produit : Q6611A) uniquement.
- Supports recommandés : papier brillant (Letter) pour cet appareil **HP Superior Paper 160 glossy** (produit : Q6616A).

Réglage du type et du format de papier

Après avoir inséré du papier dans le bac papier, configurez l'appareil en fonction du format utilisé à l'aide des touches du panneau de commande.



- Vous pouvez définir l'altitude sous **Paramètres du périphérique** dans le programme Samsung Easy Printer Manager.
 - Si vous utilisez Windows ou Mac, effectuez les réglages dans **Samsung Easy Printer Manager > (basculer en mode avancé) > Paramètres du périphérique**, voir « Paramètres du périphérique » à la page 347.
- Il peut être nécessaire d'appuyer sur **OK** pour accéder aux sous-menus, pour certains modèles.

Supports et bacs

1 Sélectionnez (📄) **Menu**) > **Config système** > **CONFIG PAPIER** > **Format du papier** ou **Type de papier** sur le panneau de commande.

Ou sélectionnez **Configurat** > **Configuration de la machine** > **Suite** > **Configuration du papier** > sélectionnez un bac > **Format du papier** ou **Type de papier** sur l'écran tactile.

2 Sélectionnez le bac et l'option souhaités.

3 Appuyez sur **OK** pour valider votre choix.

4 Appuyez sur le bouton (⊗) (**Arrêter/Suppr.**) ou sur l'icône d' (🏠) accueil pour revenir au mode prêt.



- Les paramètres définis sous le pilote de l'appareil prennent autorité sur ceux qui sont définis à partir du panneau de configuration.
 - a Pour imprimer à partir d'une application, ouvrez-la et démarrez le menu d'impression.
 - b Ouvrez les **Options d'impression** (voir « Ouverture des préférences d'impression » à la page 69).
 - c Appuyez sur l'onglet **Papier** et sélectionnez un type de papier approprié.
- Si vous souhaitez utiliser du papier de format spécial comme du papier à facture, sélectionnez l'onglet **Papier** > **Format** > **Modifier...** et définissez l'option **Paramètres du format de papier personnalisé** dans **Options d'impression** (voir « Ouverture des préférences d'impression » à la page 69).

Utilisation du support de sortie papier



La surface du support de sortie papier peut devenir chaude si vous imprimez un grand nombre de pages en même temps. Ne touchez pas cette surface et ne laissez pas les enfants s'en approcher.

Les pages imprimées s'empilent sur le support de sortie papier, et celui-ci permettra d'aligner les pages imprimées. Dépliez le support de sortie papier.

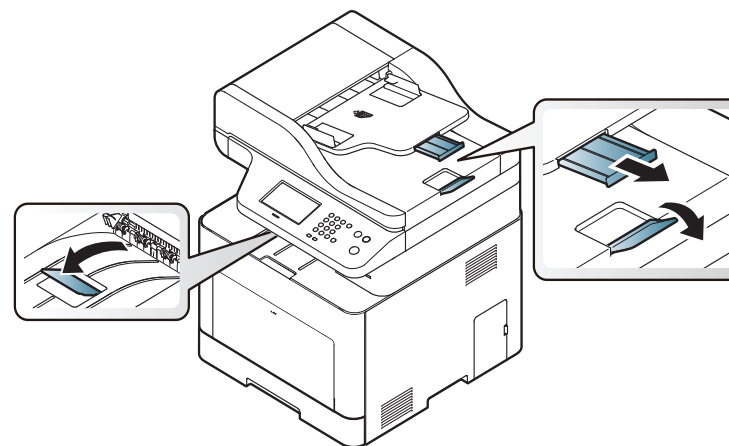

Les illustrations de ce mode d'emploi peuvent être différentes de votre appareil en fonction de ses options ou du modèle. Vérifiez le type de votre appareil (voir « Vue avant » à la page 25).

Supports et bacs

Préparation des originaux

- N'insérez pas du papier dont le format est inférieur à 142 x 148 mm ou supérieur à 216 x 356 mm.
- N'essayez pas de charger les types de papier suivants au risque de provoquer un bourrage, une impression de mauvaise qualité et un endommagement de l'appareil.
 - Papier carbone ou papier autocopiant
 - Papier couché
 - Papier bible ou trop fin
 - Papier froissé ou plié
 - Papier ondulé ou en rouleau
 - Papier déchiré
- Retirez tout trombone ou agrafe avant de charger des documents.
- Si vous avez utilisé du correcteur, de la colle ou de l'encre, vérifiez que le papier est entièrement sec avant de charger les documents.
- Ne chargez que des originaux de même format ou grammage.
- Ne chargez pas de documents reliés, de livrets, de transparents ou de documents non standard.

Chargement des originaux

Vous pouvez utiliser la vitre d'exposition ou le chargeur de documents pour charger un document original à copier, à numériser, ou pour envoyer une télécopie.



Les illustrations de ce mode d'emploi peuvent être différentes de votre appareil en fonction de ses options ou du modèle. Vérifiez le type de votre appareil (voir « Vue avant » à la page 25).

Sur la vitre d'exposition

Avec la vitre d'exposition, vous pouvez copier ou numériser des originaux. Vous pouvez obtenir une qualité de numérisation optimale, notamment pour les images en couleur ou en niveaux de gris. Assurez-vous qu'aucun document ne se trouve dans le chargeur de documents. Si un original est détecté dans le chargeur de documents, il devient prioritaire par rapport à l'original placé sur la vitre d'exposition.

Supports et bacs

- 1 Soulevez et ouvrez le capot du scanner.

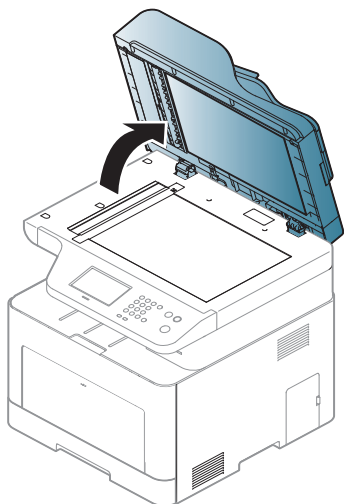

- 2 Placez les originaux, face imprimée vers le bas, sur la vitre d'exposition. Alignez-le sur le guide situé dans l'angle supérieur gauche de la vitre.

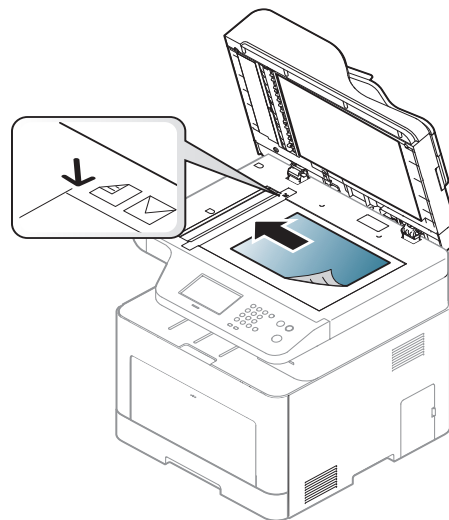

- 3 Fermez le capot du scanner.



- Refermez toujours le capot du scanner pour obtenir une qualité d'impression optimale et réduire la consommation de toner.
- La présence de poussière sur la vitre d'exposition peut entraîner l'apparition de taches noires sur le document imprimé. Veillez à ce que cette vitre soit toujours propre (voir « Nettoyage de l'appareil » à la page 115).
- Lorsque vous numérisez une page d'un livre ou d'un magazine, ouvrez complètement le capot du scanner, puis refermez-le. Si le livre ou le magazine fait plus de 30 mm d'épaisseur, laissez le chargeur ouvert pour effectuer la numérisation.

Supports et bacs



- Faites attention à ne pas casser la vitre d'exposition. Vous pourriez vous blesser.
- Ne la touchez pas avec vos doigts en refermant le capot du scanner. Le capot du scanner pourrait tomber et être endommagé.
- Ne regardez pas la lumière qui vient de l'intérieur du scanner lorsque vous copiez ou numérisez un document. Cela est dangereux pour vos yeux.

Dans le chargeur de documents

Le chargeur automatique de documents (ou chargeur automatique de documents recto-verso [DADF]) peut recevoir jusqu'à 50 feuilles de papier (80 g/m²21 livres) pour une tâche.

- 1 Courbez ou déramez la pile de papier afin de séparer les feuilles avant de charger les originaux.

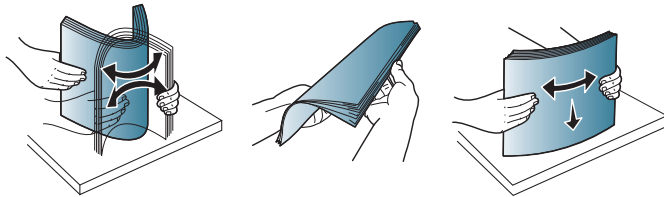

- 2 Placez l'original, face imprimée vers le haut, dans le bac d'alimentation du chargeur de documents. Assurez-vous que la partie inférieure de la pile d'originaux est alignée avec la marque de format de papier présente sur le bac d'alimentation.

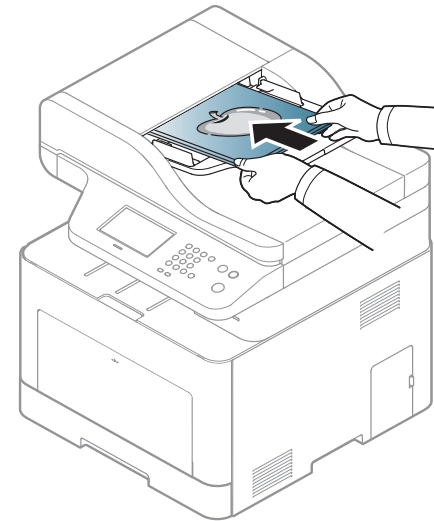

Supports et bacs

- 3 Ajustez le guide de largeur du chargeur de documents en fonction du format du papier.

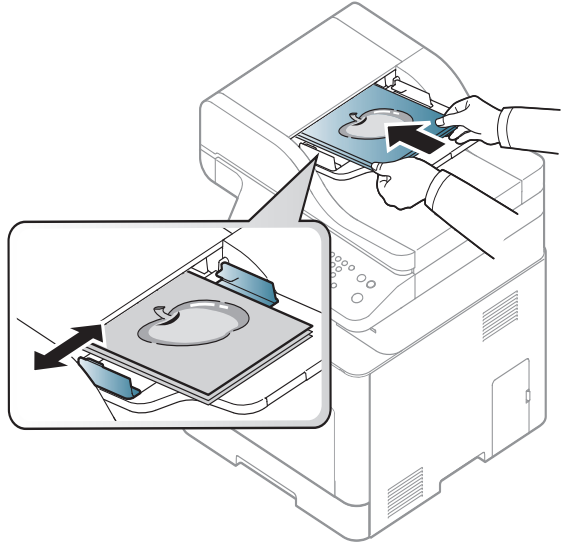

Des particules de poussière sur la vitre du chargeur de documents peuvent créer des taches noires sur le document imprimé. Veillez à ce que cette vitre soit toujours propre (voir « Nettoyage de l'appareil » à la page 115).

Impression de base



Pour les fonctions spéciales d'impression, consultez le Guide avancé (voir « Utilisation des options d'impression avancées » à la page 288).

Impression



Si vous utilisez les systèmes d'exploitation Mac, Linux, ou UNIX, reportez-vous au Guide avancé (voir « Impression sous Mac » à la page 299, « Impression Linux » à la page 301, ou « Impression Unix » à la page 303).

La fenêtre **Options d'impression** suivante s'adresse au Bloc-notes dans Windows 7.

- 1 Ouvrez le document à imprimer.
- 2 Sélectionnez **Imprimer** dans le menu **Fichier**.

- 3 Sélectionnez votre appareil dans la liste **Sélectionnez une imprimante**.

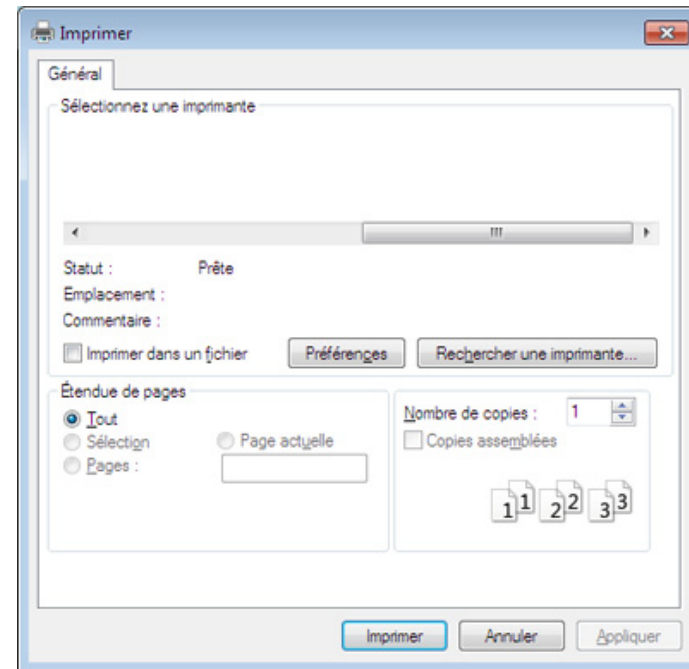

- 4 Les paramètres d'impression de base, notamment le nombre de copies et le nombre de pages sont sélectionnés dans la fenêtre **Imprimer**.





Pour exploiter pleinement les fonctions avancées d'impression, cliquez sur **Propriétés** ou **Préférences** dans la fenêtre **Imprimer** (voir « Ouverture des préférences d'impression » à la page 69).

- 5 Pour lancer l'impression, cliquez sur **OK** ou sur **Imprimer** dans la fenêtre **Imprimer**.

Impression de base





Annulation d'une impression

Si la tâche d'impression est en attente dans la liste ou la file d'attente d'impression, annulez-la comme suit:

- Vous pouvez accéder à cette fenêtre en double-cliquant simplement sur l'icône de l'appareil () dans la barre des tâches de Windows.
- Vous pouvez également annuler la tâche en cours en appuyant sur  (**Arrêter** or **Arrêter/Suppr.**) sur le panneau de commande.

Ouverture des préférences d'impression



- La fenêtre **Options d'impression** présentée dans ce guide de l'utilisateur peut être différente de l'appareil utilisé.
- Lorsque vous sélectionnez une option dans **Options d'impression**, vous pouvez voir une marque d'avertissement,  ou . Un  signifie que vous pouvez sélectionner cette option, mais qu'elle n'est pas recommandée, et une  signifie que vous ne pouvez pas sélectionner cette option à cause de la configuration ou de l'environnement de votre machine.

- 1 Ouvrez le document à imprimer.
- 2 Sélectionnez l'option **Imprimer** dans le menu Fichier. La fenêtre **Imprimer** s'ouvre.
- 3 Sélectionnez votre appareil dans la liste **Sélectionnez une imprimante**.
- 4 Cliquez sur **Propriétés** ou **Préférences**.



La capture d'écran peut varier selon le modèle.

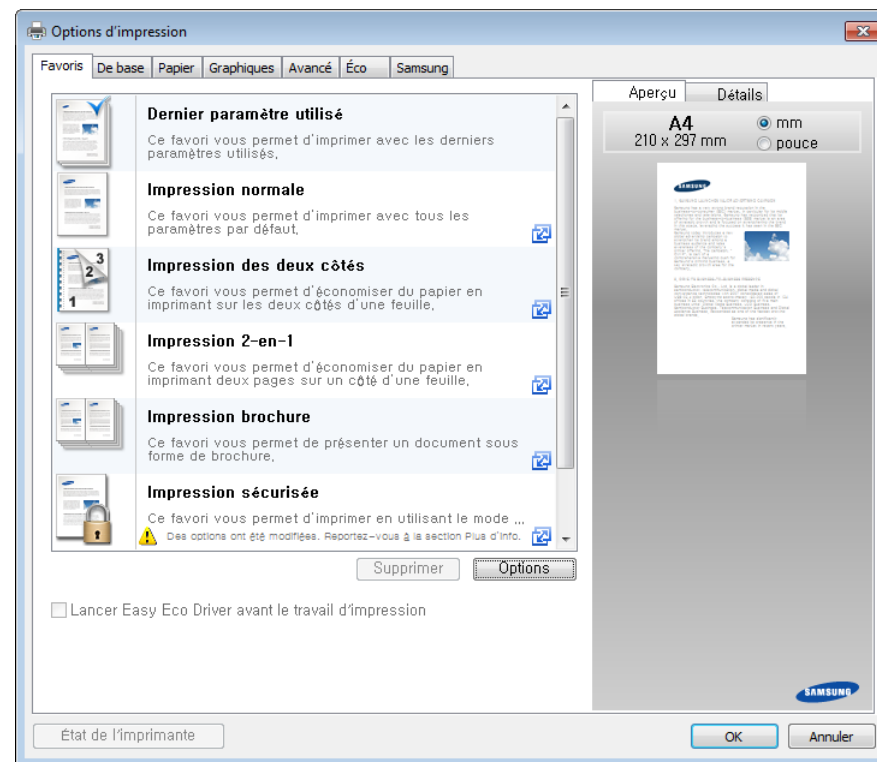

Impression de base



- Vous pouvez appliquer la fonction **Eco** pour économiser du papier et du toner avant d'effectuer l'impression (voir « Easy Eco Driver » à la page 334).
- Vous pouvez vérifier le statut actuel de l'appareil en appuyant sur le bouton **État de l'imprimante** (voir « Utilisation de Etat de l'imprimante Samsung » à la page 349).

Utilisation d'un réglage favori

L'option **Favoris**, visible sur chaque onglet de préférences à l'exception de l'onglet **Samsung**, vous permet d'enregistrer vos préférences actuelles en vue d'une utilisation future.

Pour enregistrer un élément **Favoris**, procédez comme suit :

- 1 Dans chaque onglet, modifiez les paramètres selon vos préférences.
- 2 Saisissez un nom dans la zone de saisie **Favoris**.

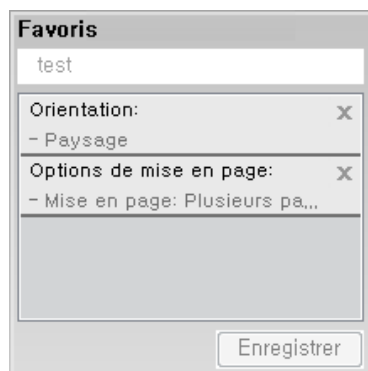

- 3 Cliquez sur **enregistrer**.
- 4 Entrez un nom et une description, puis sélectionnez l'icône souhaitée.
- 5 Cliquez sur **OK**. Quand vous enregistrez les **Favoris**, tous les paramètres actuels du pilote sont sauvegardés.



Pour utiliser un réglage enregistré, sélectionnez-le dans l'onglet **Favoris**. L'appareil est maintenant prêt à imprimer en fonction des paramètres que vous avez sélectionnés. Pour supprimer des paramètres enregistrés, sélectionnez-les dans l'onglet **Favoris**, puis cliquez sur **Supprimer**.

Utilisation de l'aide

Cliquez sur l'option que vous souhaitez connaître dans la fenêtre **Options d'impression**, puis appuyez sur **F1** sur votre clavier.

Impression de base

Impression économique

La fonction **Eco** réduit la consommation de toner et l'utilisation du papier. La fonction **Eco** vous permet d'économiser des ressources d'impression et vous permet d'effectuer une impression respectueuse de l'environnement.

Si vous appuyez sur la touche **Éco** du panneau de commande, ceci active le mode économique. Le réglage par défaut du mode d'économie d'énergie est recto-verso (CLX-626xND/ CLX-626xFD/ CLX-626xFR/ CLX-626xFW Series uniquement), plusieurs pages par face (2 pages sur 1), Ignorer les pages blanches.



Vous pouvez définir l'altitude sous **Paramètres du périphérique** dans le programme Samsung Easy Printer Manager.

- Si vous utilisez Windows ou Mac, effectuez les réglages dans **Samsung Easy Printer Manager** >  (basculer en mode avancé) > **Paramètres du périphérique**, voir « Paramètres du périphérique » à la page 347.

Configuration du mode économique sur le panneau de commande



- Les paramètres définis sous le pilote de l'appareil prennent autorité sur ceux qui sont définis à partir du panneau de configuration.
- L'accès aux menus peut varier d'un modèle à l'autre (voir « Accès au menu » à la page 39 ou « Vue d'ensemble du panneau de commande » à la page 30).
- Il peut être nécessaire d'appuyer sur **OK** pour accéder aux sous-menus, pour certains modèles.

1 Sélectionnez  **Menu**) > **Config système** > **CONFIG MACHINE** > **Paramètres Eco** sur le panneau de commande.

Ou appuyez sur le bouton **Eco** du panneau de commande.

Ou sélectionnez **Éco** > **Paramètres** > **Suite** sur l'écran tactile.

2 Sélectionnez l'option désirée, puis appuyez sur **OK**.

- **Mode par défaut:** Sélectionnez cette option pour activer ou désactiver le mode économique.
 - **Désactivé** : désactive le mode économique.
 - **Activé** : active le mode économique.

Impression de base



Si vous avez configuré le mode économique avec un mot de passe dans SyncThru™ Web Service (onglet **Paramètres** > **Config. appareil** > **Système** > **Paramètres Éco**) ou Samsung Easy Printer Manager (**Paramètres du périphérique** > **Éco**), le message **Forçage** apparaît. Vous devez entrer le mot de passe pour modifier l'état du mode économique.

- **Changer de modèle:** utilisez les paramètres de SyncThru™ Web Service ou de Samsung Easy Printer Manager. Avant de sélectionner cet élément, vous devez configurer la fonction économique dans SyncThru™ Web Service(onglet **Paramètres** > **Config. appareil** > **Système** > **Paramètres Éco**) ou Samsung Easy Printer Manager (**Paramètres du périphérique** > **Éco**).
 - **Sélectionner un modèle**
 - **ÉCO PAR DÉFAUT** : l'appareil est réglé sur le mode **ÉCO PAR DÉFAUT**.
 - **Eco perso** : modifiez les valeurs si nécessaire.

3 Appuyez sur **OK** pour valider votre choix.

Configuration du mode économique dans le pilote



Pour exploiter pleinement les fonctions avancées d'impression, cliquez sur **Propriétés** ou **Préférences** dans la fenêtre **Imprimer**(Voir « Ouverture des préférences d'impression » à la page 69).

Ouvrez l'onglet **Éco** pour configurer le mode économique. Lorsque vous voyez l'image économique (), ceci signifie que le mode économique est actuellement activé.

Options économiques

- **Imprimante par défaut:** Suivez les paramètres du panneau de commande de l'appareil.
- **Aucun:** Désactive le mode économique.
- **Impression éco:** Active le mode économique. Active les différents éléments économiques que vous souhaitez utiliser.
- **Mot de passe:** Si l'administrateur a décidé de l'utilisation du mode économique, vous devez entrer le mot de passe pour modifier l'état.

Impression de base



Bouton **Mot de passe** : vous pouvez effectuer la configuration dans SyncThru™ Web Service (onglet **Paramètres** > **Config. appareil** > **Système** > **Paramètres Éco**) or Samsung Easy Printer Manager (**Paramètres du périphérique** > **Éco**), le bouton du mot de passe est activé. Pour modifier les paramètres d'impression, cliquez sur ce bouton, entrez le mot de passe, ou contactez l'administrateur.

Simulateur du résultat

Simulateur du résultat indique les résultats de l'émission réduite de dioxyde de carbone, l'électricité utilisée, et la quantité de papier économisée pour les paramètres que vous avez sélectionnés.

- Les résultats sont calculés sur la base que le nombre total de feuilles de papier imprimées est cent sans page vierge lorsque le mode économique est désactivé.
- Consultez le coefficient de calcul du CO₂, de l'énergie et du papier dans l'**IEA**, l'indice du ministère des Affaires internes et de la Communication du Japon et sur www.remanufacturing.org.uk. Chaque modèle comporte un indice différent.
- La consommation électrique en mode d'impression se réfère à la consommation électrique moyenne pendant l'impression de cet appareil.
- La quantité affichée n'est qu'une estimation, car la quantité réellement économisée peut être différente, en fonction du système d'exploitation utilisé, des performances de l'ordinateur, du logiciel, de la méthode de connexion, du type de support [épaisseur], du format du support, de la complexité de la tâche, etc.

Impression sécurisée

Lorsque vous utilisez un périphérique d'impression dans un bureau, une école, ou un autre établissement public, vous pouvez protéger vos documents personnels ou vos informations confidentielles en utilisant la fonction d'impression sécurisée.

Lancement d'une impression sécurisée à partir du pilote

Ouvrez la fenêtre **Options d'impression** (voir « Ouverture des préférences d'impression » à la page 69), puis sélectionnez l'onglet **Avancé** > **Mode d'impression** > **Confidentiel**. Saisissez le nom de la tâche, l'identifiant d'utilisateur et le mot de passe. Même si vous avez lancé la tâche d'impression sécurisée, l'appareil n'imprimera pas le document tant que vous n'aurez pas saisi le mot de passe sur l'imprimante.

Impression de base



- CLX-626xND/CLX-626xFD/CLX-626xFR/CLX-626xFW Series uniquement.
- Vous pouvez utiliser cette fonction après l'installation de la mémoire optionnelle.
- Si vous n'avez pas installé de mémoire optionnelle, vous pouvez configurer les menus comme indiqué ci-dessous :
 - Sur un ordinateur, sélectionnez une imprimante dans la liste des imprimantes > cliquez à droite sur l'imprimante > sélectionnez **Propriétés > Options du périphérique > Propriétés > Options de stockage**. Ensuite, cochez l'option **Ram Disque** (voir « Ouverture des préférences d'impression » à la page 69).

- 2 Sélectionnez le document à imprimer.
- 3 Saisissez le mot de passe que vous avez défini à partir du pilote d'impression.
- 4 Imprimez ou supprimez le document.

Impression de documents sécurisés à partir du panneau de commande



L'accès aux menus peut varier d'un modèle à l'autre (voir « Accès au menu » à la page 39 ou « Vue d'ensemble du panneau de commande » à la page 30).

- 1 Sélectionnez  **Menu) > Config système > Gestion tâches > Tâche sécurisée** sur le panneau de commande.

Ou sélectionnez **Dossier de doc. > Doss. syst. > Suite > Impression sécurisée** sur l'écran tactile.

Copie de base



- Pour les fonctions spéciales d'impression, consultez le Guide avancé (voir « Copier » à la page 241).
- L'accès aux menus peut varier d'un modèle à l'autre (voir « Accès au menu » à la page 39 ou « Vue d'ensemble du panneau de commande » à la page 30).

Copie de base

1 Sélectionnez  (er) >  (Menu) > **Fonction de copie** sur le panneau de commande.

Ou sélectionnez  (Menu) > **Fonction de copie** sur le panneau de commande.

Ou sélectionnez les paramètres **Copier** > **Copie de base** >  sur l'écran tactile.

2 Placez un document individuel sur la vitre d'exposition, ou chargez les documents face imprimée vers le haut dans le chargeur de documents (voir « Chargement des originaux » à la page 64).

3 Si vous souhaitez personnaliser les paramètres de copie, comme **Réduire/Agrandir**, **Luminosité**, **Type de document**, etc., en utilisant les touches du panneau de commande (voir « Changer les réglages pour chaque copie » à la page 75).

4 Si nécessaire, saisissez le nombre de copies à réaliser à l'aide de la flèche ou du pavé numérique.

5 Appuyez sur  (**Départ**).



Si vous devez annuler la copie en cours d'exécution, appuyez sur le bouton  (**Arrêter** ou **Arrêter/Suppr.**) pour interrompre la copie.

Changer les réglages pour chaque copie

Votre appareil propose des paramètres par défaut pour la copie, afin que vous puissiez effectuer rapidement et facilement une copie.







- Si vous appuyez deux fois le bouton  (**Arrêter** or **Arrêter/Suppr.**) lors du paramétrage des options de copie, toutes les options définies pour la tâche en cours sont annulées et réinitialisées à leurs valeurs par défaut. Dans le cas contraire, elles ne reprennent leur état par défaut qu'une fois la copie terminée.
- L'accès aux menus peut varier d'un modèle à l'autre (voir « Accès au menu » à la page 39).
- Il peut être nécessaire d'appuyer sur **OK** pour accéder aux sous-menus, pour certains modèles.

Copie de base





LUMINOSITE

Si votre original comporte des marques atténuées ou des images sombres, vous pouvez régler la luminosité pour obtenir une copie plus facile à lire.

- 1 Sélectionnez  (copier) >  (**Menu**) > **Fonction de copie** > **Luminosité** sur le panneau de commande.
Ou appuyez sur le bouton **Contraste** du panneau de commande.
Ou sélectionnez **Copier** > **Copie de base** >  (paramètres) > **Luminosité** sur l'écran tactile.
- 2 Sélectionnez l'option désirée, puis appuyez sur **OK**.
Par exemple, l'option **CLAIR+5** est la plus claire et l'option **SOMBRE+5** est la plus sombre.
- 3 Appuyez sur le bouton  (**Arrêter/Suppr.**) ou sur l'icône d' (accueil) pour revenir au mode prêt.

TYPE DOC.

Le réglage du type de document permet d'améliorer la qualité de la copie en sélectionnant le type de document utilisé.



- 1 Sélectionnez  (copier) >  (**Menu**) > **Fonction de copie** > **Type de document** sur le panneau de commande.
Ou sélectionnez  (**Menu**) > **Fonction de copie** > **Type de document** sur le panneau de commande.
Ou sélectionnez **Copier** > **Copie de base** >  (paramètres) > **Type de document** sur l'écran tactile.
- 2 Sélectionnez l'option désirée, puis appuyez sur **OK**.
 - **Texte** : adapté aux documents contenant essentiellement du texte.
 - **Texte/Photo** : adapté aux originaux contenant à la fois du texte et des photographies.



Si le texte de l'impression est flou, sélectionnez **TEXTE** pour obtenir des textes plus nets.

- **Photo** : adapté aux originaux de type photographies.
- **Magazine** : adapté aux originaux de type magazines.

Copie de base

- 3 Appuyez sur le bouton  (**Arrêter/Suppr.**) ou sur l'icône d' accueil pour revenir au mode prêt.





Copie réduite ou agrandie



Vous pouvez réduire ou agrandir le format d'une image copiée de 25 % à 400 % à partir du chargeur de documents ou de la vitre d'exposition.









- Cette fonction peut ne pas être proposée selon le modèle ou les appareils optionnels (voir « Fonctionnalités diverses » à la page 11).
- Si l'appareil est réglé sur le mode économique, les fonctions de réduction et d'agrandissement ne sont pas disponibles.

Pour sélectionner des formats de copie prédéfinis

- 1 Sélectionnez  (er) >  (**Menu**) > **Fonction de copie > Réduire/Agrandir** sur le panneau de commande.
Ou sélectionnez  (**Menu**) > **Fonction de copie > Réduire/Agrandir** sur le panneau de commande.
Ou sélectionnez **Copier > Copie personnalisée >  (paramètres) > Réduire/Agrand** sur l'écran tactile.
- 2 Sélectionnez l'option désirée, puis appuyez sur **OK**.

- 3 Appuyez sur le bouton  (**Arrêter/Suppr.**) ou sur l'icône d' accueil pour revenir au mode prêt.

Mettre à l'échelle la copie en introduisant directement le pourcentage

- 1 Sélectionnez  (ier) >  (**Menu**) > **Fonction de copie > Réduire/Agrandir > PERSO** sur le panneau de commande.
Ou sélectionnez  (**Menu**) > **Fonction de copie > Réduire/Agrandir > Perso** sur le panneau de commande.
Ou sélectionnez **Copier > Copie personnalisée >  (paramètres) > Réduire/Agrand > Personnalisé** sur l'écran tactile.
- 2 Entrez la taille de copie de votre choix à l'aide du clavier numérique.
- 3 Appuyez sur **OK** pour valider votre choix.
- 4 Appuyez sur le bouton  (**Arrêter/Suppr.**) ou sur l'icône d' accueil pour revenir au mode prêt.



Lors d'une réduction d'échelle, des lignes noires peuvent apparaître dans la partie inférieure de votre copie.

Copie de base

Copie de type carte d'identité

Votre appareil peut imprimer des originaux à 2 faces sur une feuille.

L'appareil imprime le recto sur la moitié supérieure de la feuille et le verso sur la moitié inférieure de la feuille, sans réduire le format de l'original. Cette fonction est particulièrement adaptée aux documents de format réduit, tels qu'une carte de visite.



- Vous devez placer l'original sur la vitre d'exposition pour pouvoir utiliser cette fonction.
- Si l'appareil est paramétré en mode Éco, cette fonction n'est pas disponible.

En fonction du modèle, la procédure peut être différente.

- 1 Appuyez sur le bouton **Duo Copie** du panneau de commande.
Ou sélectionnez  (**Menu**) > **Fonction de copie Mise en page > ID copie** sur le panneau de commande.
Ou sélectionnez **Copier > ID copie** sur l'écran tactile.

- 2 Placez la face avant d'un original face vers le bas sur la vitre d'exposition, à l'endroit indiqué par la flèche. Fermez ensuite le capot du scanner.

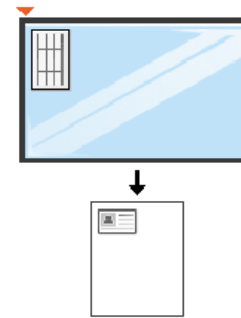

- 3 **Placer recto et Et app. [Start]** s'affiche sur l'écran.

- 4 Appuyez sur  (**Départ**).

Votre appareil commence la numérisation de la face avant et indique **Placer verso et Et app. [Start]**.

Copie de base

- 5 Retournez l'original et placez-le sur la vitre d'exposition, à l'endroit indiqué par la flèche. Fermez ensuite le capot du scanner.

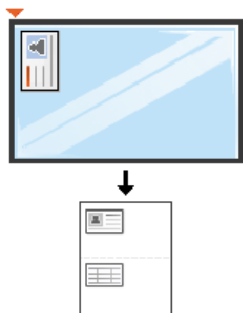

- 6 Appuyez sur  (Départ).



- Si vous n'appuyez pas sur la touche  (Départ), seul le recto est copié.
- Si l'original est plus grand que la zone imprimable, certaines parties risquent de ne pas apparaître à l'impression.

Numérisation de base



Pour les fonctions spéciales de numérisation, consultez le Guide avancé (voir « Fonctions de numérisation » à la page 305).

Numérisation de base

Vous trouverez ci-dessous la procédure normale de numérisation d'originaux.

Voici une méthode de numérisation de base pour un appareil connecté par le port USB.



- L'accès aux menus peut varier d'un modèle à l'autre.
- Il peut être nécessaire d'appuyer sur **OK** pour accéder aux sous-menus, pour certains modèles.
- Si vous souhaitez numériser en utilisant le réseau, consultez le Guide avancé (voir « Numérisation à partir d'un appareil connecté au réseau » à la page 306).

1 Placez un document individuel sur la vitre d'exposition, ou chargez les documents face imprimée vers le haut dans le chargeur de documents (voir « Chargement des originaux » à la page 64).

2 Sélectionnez  (numériser) > **Numérisation vers PC** sur le panneau de commande.

Ou sélectionnez **Num** > **PC local** sur l'écran tactile.



Si vous voyez le message **INDISPONBLE**, vérifiez la connexion du port, ou sélectionnez **Activer** dans **Samsung Easy Printer Manager** >



Basculer en mode avancé > **Paramètres Numériser vers PC**.

3 Sélectionnez la destination de numérisation désirée, puis appuyez sur **OK**.

Le paramètre par défaut est **MES DOCUMENTS**.



- Vous pouvez créer et enregistrer des paramètres fréquemment utilisés en tant que liste de profil. Vous pouvez également ajouter et supprimer un profil et enregistrer chaque profil dans un emplacement différent.
- Pour modifier les paramètres : **Samsung Easy Printer Manager** >



Basculer en mode avancé > **Paramètres Numériser vers PC**.

4 Sélectionnez l'option désirée, puis appuyez sur **OK**.

5 La numérisation commence.



L'image numérisée est enregistrée sur l'ordinateur dans **C:\Utilisateurs\Nom de l'utilisateur\Mes documents**. Le dossier enregistré peut varier suivant votre système d'exploitation ou l'application utilisée.

Options de base de la fonction Télécopie



- Cette fonction n'est pas prise en charge par les appareils CLX-419xN/CLX-626xND Series (voir « Fonctionnalités diverses » à la page 11).
- Pour les fonctions spéciales de télécopie, consultez le Guide avancé (voir « Fonctions de télécopie » à la page 315).
- L'accès aux menus peut varier d'un modèle à l'autre (voir « Accès au menu » à la page 39 ou « Vue d'ensemble du panneau de commande » à la page 30).



- Vous ne pouvez pas utiliser cet appareil comme télécopieur via le téléphone par Internet. Pour plus d'informations, consultez votre fournisseur d'accès à Internet.
- Nous vous recommandons d'utiliser des services téléphoniques analogiques classiques (PSTN : réseau téléphonique public commuté) lors de la connexion des lignes téléphoniques pour utiliser le télécopieur. Si vous utilisez d'autres services Internet (DSL, ISDN, VoIP), vous pouvez améliorer la qualité de connexion en utilisant le Micro-filtre. Le microfiltre élimine les signaux de bruit inutiles et améliore la qualité de la connexion ou d'Internet. Étant donné que le Micro-filtre DSL n'est pas fourni avec l'appareil, contactez votre fournisseur de services Internet pour l'utilisation sur le Micro-filtre DSL.

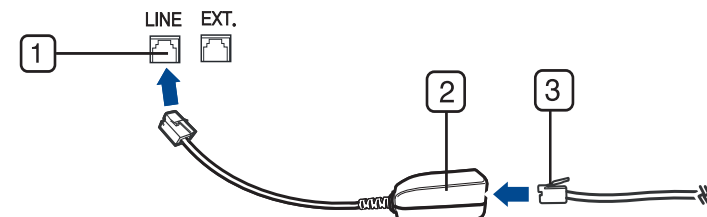

- 1 Port de ligne
- 2 Microfiltre
- 3 Modem DSL/Ligne téléphonique (Voir « Vue arrière » à la page 28).

Options de base de la fonction Télécopie

Préparation à l'envoi de télécopie



Avant d'envoyer ou de recevoir un fax, vous devez raccorder le cordon fourni à la prise téléphonique murale (voir « Vue arrière » à la page 28). Reportez-vous au Guide d'installation rapide pour la procédure de connexion. La mise en place d'une connexion téléphonique varie d'un pays à un autre.

Envoi d'une télécopie



Vous pouvez utiliser le chargeur de documents tout comme la vitre d'exposition pour charger les originaux. Si les originaux sont placés à la fois dans le chargeur de documents et sur la vitre d'exposition, l'appareil lit d'abord les documents du chargeur de documents, qui est prioritaire en matière de numérisation.

- 1 Placez un document individuel sur la vitre d'exposition, ou chargez les documents face imprimée vers le haut dans le chargeur de documents (voir « Chargement des originaux » à la page 64).

- 2 Appuyez sur la touche  (FAX) du panneau de commande.
Ou sélectionnez **Fax** > **Envoi mémoire** >  (paramètres) sur l'écran tactile.

- 3 Vous pouvez ajuster la résolution et le contraste de l'original (voir « Configuration des paramètres de document » à la page 84).

- 4 Saisissez le numéro de télécopie du destinataire (voir « Lettres et chiffres du clavier » à la page 280).

- 5 Appuyez sur le bouton  (**Départ**) du panneau de commande. L'appareil lance la numérisation et envoie le fax aux destinataires.







- Si vous souhaitez envoyer une télécopie directement à partir de votre ordinateur, utilisez Samsung Network PC Fax (voir « Envoi d'une télécopie depuis l'ordinateur » à la page 316).
- Lorsque vous souhaitez annuler un fax, appuyez sur  (**Arrêter** ou **Arrêter/Suppr.**) avant que l'appareil ne lance la transmission.
- Si vous avez utilisé la vitre d'exposition, un message vous invite à charger une autre page.

Options de base de la fonction Télécopie

Envoi manuel d'une télécopie

Suivez les instructions suivantes pour envoyer une télécopie à l'aide du bouton  (**Ligne**) du panneau de commande.



- 1 Placez un document individuel sur la vitre d'exposition, ou chargez les documents face imprimée vers le haut dans le chargeur de documents (voir « Chargement des originaux » à la page 64).
- 2 Appuyez sur la touche  (FAX) du panneau de commande.
Ou sélectionnez **Fax > Compo combi raccroché >  (paramètres)** sur l'écran tactile.
- 3 Vous pouvez ajuster la résolution et le contraste de l'original (voir « Configuration des paramètres de document » à la page 84).
- 4 Appuyez sur le bouton  (**Ligne**) du panneau de commande ou soulevez le combiné.
- 5 Saisissez un numéro de télécopie à l'aide du clavier numérique du panneau de configuration.
- 6 Appuyez sur  (**Départ**) sur le panneau de commande lorsque vous percevez le signal sonore aigu du télécopieur distant.

Envoi d'une télécopie vers plusieurs destinataires

Vous pouvez utiliser la fonction d'envoi multiple pour envoyer une télécopie vers plusieurs destinataires. Les originaux sont automatiquement enregistrés dans la mémoire et envoyés à un système distant. Une fois transmis, les documents sont automatiquement effacés de la mémoire.



Vous ne pouvez pas envoyer de télécopies à l'aide de cette fonction si vous avez choisi le réglage super fin ou si la télécopie est en couleur.

- 1 Placez un document individuel sur la vitre d'exposition, ou chargez les documents face imprimée vers le haut dans le chargeur de documents (voir « Chargement des originaux » à la page 64).
- 2 Appuyez sur la touche  (FAX) du panneau de commande.
Ou sélectionnez **Fax > Envoi comp. abrégée** ou **Envoi composition groupe >  (paramètres)** sur l'écran tactile.
- 3 Vous pouvez ajuster la résolution et le contraste de l'original (voir « Configuration des paramètres de document » à la page 84).
- 4 Appuyez sur  (**Menu**) > **Fonction de fax > ENVOI MULTIPLE** sur le panneau de commande.
Ou sélectionnez **Suite** sur l'écran tactile.

Options de base de la fonction Télécopie

- 5 Introduisez le numéro du premier télécopieur de réception, puis appuyez sur **OK**.
Vous pouvez appuyer sur les numéros abrégés ou sélectionner un numéro de groupe à l'aide de la touche  (**Répertoire**).
- 6 Saisissez le deuxième numéro de télécopie, puis appuyez sur **OK**.
Un message vous invite à saisir un autre numéro de télécopie auquel envoyer le document.
- 7 Pour entrer des numéros de télécopie supplémentaires, appuyez sur **OK** lorsque **OUI** apparaît, puis répétez les étapes 5 et 6.



- Vous pouvez ajouter jusqu'à 10 numéros de fax.
- Dès que vous aurez saisi un numéro de composition de groupe, vous ne pourrez plus saisir d'autres numéros de composition de groupe.

- 8 Lorsque vous avez terminé la saisie des numéros de télécopie, appuyez sur **NON** à l'invite **Autre n°?**, puis appuyez sur **OK**.
L'appareil commence à envoyer la télécopie aux numéros indiqués, en suivant l'ordre dans lequel vous les avez saisis.
Un journal d'envoi multiple est imprimé après l'envoi des télécopies.

Réception d'une télécopie

Votre appareil est programmé sur le mode Fax en usine. Lorsque vous recevez une télécopie, l'appareil répond à l'appel au bout d'un certain nombre de sonneries et la réception a lieu de façon automatique.

Configuration des paramètres de document

Avant d'envoyer une télécopie, modifiez les paramètres suivants en fonction de votre document original, afin d'obtenir la meilleure qualité.



- L'accès aux menus peut varier d'un modèle à l'autre.
- Il peut être nécessaire d'appuyer sur **OK** pour accéder aux sous-menus, pour certains modèles.

RESOLUTION

Les paramètres par défaut donnent de très bons résultats avec les documents originaux classiques contenant du texte. Cependant, si vous envoyez des originaux de mauvaise qualité ou contenant des photographies, vous pouvez régler la résolution pour obtenir une télécopie de qualité supérieure.

Options de base de la fonction Télécopie



Le paramètre de résolution est appliqué à la tâche de télécopie en cours. Pour modifier le paramètre par défaut, voir le guide Avancé.

1 Sélectionnez > (**Menu**) > **Fonction de fax** > **Résolution** sur le panneau de commande.

Ou sélectionnez **Fax** > sélectionnez une télécopie comme **Envoi mémoire**, **Compo combi rattaché**, **Envoi différé**, ou etc. >

(paramètres) > **Résolution** sur l'écran tactile.

2 Sélectionnez l'option désirée, puis appuyez sur **OK**.

- **STANDARD** : originaux comportant des caractères de taille normale.
- **Supérieure** : originaux contenant de petits caractères ou des lignes fines ou originaux imprimés à l'aide d'une imprimante matricielle.
- **OPTIMALE** : originaux contenant des détails extrêmement fins. Le mode **OPTIMALE** n'est activé que si l'appareil avec lequel vous communiquez prend également en charge la résolution de type super fin.



- Le mode **OPTIMALE** n'est pas disponible lors de l'envoi de documents mémorisés. La résolution est automatiquement réglée sur **Supérieure**.
- Si la résolution de votre appareil est réglée sur **OPTIMALE** et que le télécopieur avec lequel vous communiquez ne prend pas en charge la résolution **OPTIMALE**, l'appareil transmet les données en appliquant la résolution la plus élevée acceptée par ce télécopieur.

- **FAX PHOTO** : originaux contenant des niveaux de gris ou des photographies.
- **Fax coul** : originaux comportant des couleurs.



- La multidiffusion n'est pas disponible dans ce mode.
- Vous ne pouvez envoyer un fax couleur que si l'appareil avec lequel vous communiquez prend également en charge la réception de fax couleurs et que vous envoyez le fax manuellement.

3 Appuyez sur le bouton (**Arrêter/Suppr.**) ou sur l'icône d'() accueil pour revenir au mode prêt.





Options de base de la fonction Télécopie

LUMINOSITE

Vous pouvez sélectionner le niveau de contraste du document original.



Le paramètre de contraste est appliqué à la tâche de télécopie en cours. Pour modifier les paramètres par défaut (voir « Télécopier » à la page 247).

- 1 Sélectionnez  >  (**Menu**) > **Fonction de fax** > **Luminosité** sur le panneau de commande.
Ou sélectionnez **Fax** > sélectionnez une télécopie comme **Envoi mémoire**, **Compo combi raccroché**, **Envoi différé**, ou etc. >  (paramètres) > **Luminosité** sur l'écran tactile.
- 2 Sélectionnez le niveau de luminosité souhaité.
- 3 Appuyez sur le bouton  (**Arrêter/Suppr.**) ou sur l'icône d'accueil  pour revenir au mode prêt.

Utilisation d'un périphérique à mémoire flash USB

Ce chapitre traite de l'utilisation d'un périphérique de stockage USB avec votre appareil.

À propos de la mémoire USB

Les périphériques de stockage USB sont proposés avec différentes capacités mémoire et vous offrent de l'espace supplémentaire pour stocker des documents, des présentations, de la musique ou des vidéos téléchargées, des photos haute résolution ou n'importe quel autre fichier que vous souhaitez stocker ou déplacer.

Vous pouvez effectuer les tâches suivantes sur votre appareil à l'aide d'un dispositif de mémoire USB.

- Numériser des documents et les enregistrer sur un périphérique de stockage USB
- Imprimer des données stockées sur un périphérique de stockage USB
- Restaurer des fichiers de sauvegarde dans la mémoire de l'appareil
- Formater un périphérique de stockage USB
- Vérifier l'espace mémoire disponible

Connexion d'un périphérique de stockage USB

Le port USB situé à l'avant de l'appareil est destiné aux périphériques de stockage USB 1.1. et 2.0. Votre appareil prend en charge les périphériques de stockage USB de type FAT16/FAT32 et dont la taille des secteurs est 512 octets.

Renseignez-vous sur le système de fichiers de votre périphérique de stockage USB auprès de votre revendeur.

Vous devez utiliser exclusivement un périphérique de stockage USB agréé équipé d'un connecteur type A.

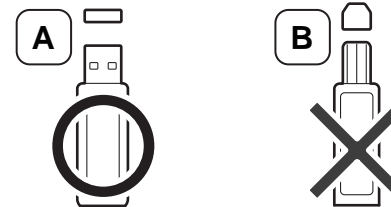

N'utilisez que des périphériques de stockage USB à blindage métallique.

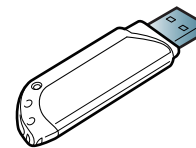

Utilisez uniquement des périphériques de stockage USB ayant reçu une certification de compatibilité. Dans le cas contraire, l'appareil pourrait ne pas les reconnaître.

Utilisation d'un périphérique à mémoire flash USB



- Ne retirez pas le périphérique de stockage USB pendant que l'appareil est en fonction ou pendant qu'il effectue une opération de lecture ou d'écriture sur la mémoire USB. La garantie de l'appareil ne couvre pas les utilisations incorrectes de l'utilisateur.
- Si votre périphérique de stockage USB possède des caractéristiques particulières, comme des paramètres de sécurité et des mots de passe, il se peut que votre appareil ne les détecte pas automatiquement. Pour plus d'informations sur ces fonctions, reportez-vous au mode d'emploi du périphérique de stockage USB.

Numérisation vers un dispositif de mémoire USB



- L'accès aux menus peut varier d'un modèle à l'autre (voir « Accès au menu » à la page 39 ou « Vue d'ensemble du panneau de commande » à la page 30).
- Il peut être nécessaire d'appuyer sur **OK** pour accéder aux sous-menus, pour certains modèles.

Vous pouvez numériser un document puis enregistrer l'image numérisée sur un périphérique de stockage USB.

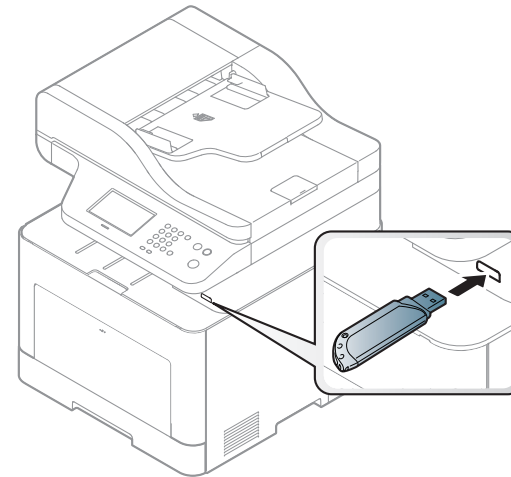

Numérisation

- 1 Insérez un périphérique de stockage USB dans le port USB situé sur la façade de votre appareil.
- 2 Placez un document individuel sur la vitre d'exposition, ou chargez les documents face imprimée vers le haut dans le chargeur de documents (voir « Chargement des originaux » à la page 64).

Utilisation d'un périphérique à mémoire flash USB

3 Sélectionnez  (Numériser) > **Numéris. vers USB** > **OK** sur le panneau de commande.



Ou sélectionnez **Num** > **USB** > **Suite** > **Dém** sur l'écran tactile.

L'appareil commence la numérisation.

Lorsque la numérisation est terminée, vous pouvez retirer le périphérique de stockage USB de votre appareil.

Personnalisation de la numérisation vers un périphérique USB

Vous pouvez définir la taille de l'image, le format de fichier ou le mode couleur souhaité pour chaque tâche de numérisation vers un périphérique USB.

1 Sélectionnez  (Numériser) >  (**Menu**) > **Fonction numéris** > **Fonction USB** sur le panneau de commande.

Ou sélectionnez **Numériser vers** >  (**Menu**) > **Fonction numéris** > **Fonction USB** sur le panneau de commande.

Ou sélectionnez **USB direct** > **Numéris. vers USB** >

 (paramètres) sur l'écran tactile.



2 Sélectionnez l'option de votre choix.

- **Format d'origine:** Définit la taille de l'image.
- **Type de document:** Définit le document original.

- **Résolution:** Définit la résolution de l'image.
- **Mode coul. :** Définit le mode couleur. Si vous sélectionnez **Mono** dans cette option, vous ne pouvez pas sélectionner JPEG dans **Format fich.**
- **Format fich :** Définit le format de fichier sous lequel l'image sera enregistrée. Lorsque vous sélectionnez **TIFF** ou **PDF**, vous pouvez choisir de numériser plusieurs pages. Si vous sélectionnez **JPEG** dans cette option, vous ne pouvez pas sélectionner **Mono** dans **Mode coul.**
- **Recto verso:** Permet de définir le mode recto-verso.
- **Luminosité:** Permet de définir le niveau de luminosité de la numérisation d'un original.
- **Nom fichier:** Permet de définir le nom de fichier.
- **Strat fichiers:** Permet de définir la politique d'enregistrement des fichiers : écraser ou renommer.
- **Cryptage PDF:** Permet de configurer le cryptage des fichiers PDF.

3 Sélectionnez l'état désiré, puis appuyez sur **OK**.

4 Répétez les étapes 2 et 3 pour définir les autres options de paramétrage.

5 Appuyez sur le bouton  (**Arrêter/Suppr.**) ou sur l'icône d' accueil pour revenir au mode prêt.

Vous pouvez modifier les paramètres de numérisation par défaut. Consultez le guide Avancé.

Utilisation d'un périphérique à mémoire flash USB

Impression depuis un périphérique de stockage USB

Vous pouvez imprimer directement des fichiers stockés sur un périphérique de stockage USB.

Fichiers compatibles avec l'option Impression directe.



- PRN : seuls les fichiers créés par le pilote fourni avec votre appareil sont compatibles.



Si vous imprimez des fichiers PRN créés avec un autre appareil, l'impression sera différente.

- TIFF : TIFF 6.0 (ligne de base)
- JPEG : JPEG (ligne de base)
- PDF : PDF 1.7 ou version inférieure.
- XPS

Pour imprimer un document à partir d'un périphérique de stockage USB



- 1 Insérez un périphérique de stockage USB dans le port mémoire USB de l'appareil, puis appuyez sur **Connexion USB**.
- 2 Sélectionnez **Impression USB**.
- 3 Sélectionnez l'option désirée, puis appuyez sur **OK**.
Si le signe [+] ou si [D] apparaît devant le nom d'un dossier, celui-ci contient un ou plusieurs fichiers ou dossiers.
- 4 Sélectionnez le nombre de copies à imprimer ou entrez un nombre.
- 5 Appuyez sur **OK**, **Départ**, ou **Impr.** pour commencer à imprimer le fichier sélectionné.
Une fois le fichier imprimé, un message vous demande si vous souhaitez effectuer une autre impression.
- 6 Appuyez sur **OK** quand **Oui** apparaît pour imprimer une autre tâche, et recommencez à partir de l'étape 2.
Dans le cas contraire, appuyez sur la flèche gauche/droite pour sélectionner **Non**, puis appuyez sur **OK**.
- 7 Appuyez sur le bouton  (**Arrêter/Suppr.**) ou sur l'icône d' accueil pour revenir au mode prêt.

Utilisation d'un périphérique à mémoire flash USB



Sauvegarde de données

Les données contenues dans la mémoire de la machine peuvent être effacées accidentellement à cause d'une coupure de courant ou d'un problème de stockage. Les sauvegardes vous permettent de protéger les paramètres système en les stockant dans des fichiers de sauvegarde sur un périphérique de stockage USB.

Sauvegarde de données

- 1 Insérez le périphérique de stockage USB dans le port USB situé sur la façade de votre appareil.
- 2 Sélectionnez  **Menu**) > **Config système** > **Config machine** > **Config export.** sur le panneau de commande.
Ou sélectionnez **Configurat** > **Configuration de la machine** > **Suite** > **Configuration initiale** > **Exporter param** sur l'écran tactile.
- 3 Sélectionnez **Données config**, **Carnet d'adresses**, puis appuyez sur **OK**.
Les données sont sauvegardées sur le périphérique de stockage USB.
- 4 Appuyez sur le bouton  (**Arrêter/Suppr.**) ou sur l'icône d') accueil pour revenir au mode prêt.

Restauration des données

- 1 Insérez dans le port USB le périphérique de stockage USB sur lequel sont stockées les données sauvegardées.
- 2 Sélectionnez  **Menu**) > **Config système** > **Config machine** > **Config import.** sur le panneau de commande.
Ou sélectionnez **Configurat** > **Configuration de la machine** > **Suite** > **Configuration initiale** > **Importer param** sur l'écran tactile.
- 3 Sélectionnez **Données config**, **Carnet d'adresses**, puis appuyez sur **OK**.
- 4 Sélectionnez le fichier à restaurer, puis appuyez sur **OK**.
- 5 Appuyez sur **OK** quand **Oui** apparaît pour restaurer le fichier de sauvegarde vers l'appareil.
- 6 Appuyez sur le bouton  (**Arrêter/Suppr.**) ou sur l'icône d') accueil pour revenir au mode prêt.

Utilisation d'un périphérique à mémoire flash USB

Gestion de la mémoire USB

Vous pouvez supprimer des fichiers image stockés sur un périphérique de stockage USB un par un, ou les supprimer tous à la fois en reformatant le périphérique.



Si le signe [+] ou si [D] apparaît devant le nom d'un dossier, celui-ci contient un ou plusieurs fichiers ou dossiers.





Après suppression des fichiers ou reformatage du périphérique de stockage USB, il n'est pas possible de restaurer les fichiers. Pour cette raison, vous devez confirmer que vous n'avez plus besoin des données avant de les supprimer.

Suppression d'un fichier image



Pour les modèles comportant un écran tactile, sélectionnez **USB direct** > **Gestion fichiers** > **Suite** > sélectionnez un fichier >

 (paramètres) > **Suppr.** sur l'écran tactile.

- 1 Insérez un périphérique de stockage USB dans le port mémoire USB de l'appareil, puis appuyez sur **Connexion USB**.
- 2 Sélectionnez **GEST. FICHIERS** > **SUPPRIMER**, puis appuyez sur **OK**.
- 3 Sélectionnez le fichier à supprimer, puis appuyez sur **OK**.
- 4 Sélectionnez **Oui**.
- 5 Appuyez sur le bouton  (**Arrêter/Suppr.**) ou sur l'icône d'accueil  pour revenir au mode prêt.

Formatage d'un périphérique de stockage USB





Pour les modèles comportant un écran tactile, sélectionnez **USB direct** > **Gestion fichiers** > **Suite** > sélectionnez un fichier >



(paramètres) > **Formater** sur l'écran tactile.

- 1 Insérez un périphérique de stockage USB dans le port mémoire USB de l'appareil, puis appuyez sur **Connexion USB**.
- 2 Sélectionnez **Gest. fichiers** > **Format**, puis appuyez sur **OK**.
- 3 Sélectionnez **Oui**.

Utilisation d'un périphérique à mémoire flash USB



- 4 Appuyez sur le bouton  (**Arrêter/Suppr.**) ou sur l'icône d' accueil pour revenir au mode prêt.

Affichage de l'état de la mémoire USB

Vous pouvez vérifier l'espace mémoire disponible pour la numérisation et l'enregistrement de documents.



Pour les modèles comportant un écran tactile, sélectionnez **USB direct** > **Afficher l'espace** > **Suite** sur l'écran tactile.

- 1 Insérez un périphérique de stockage USB dans le port mémoire USB de l'appareil, puis appuyez sur **Connexion USB**.
- 2 Sélectionnez **Vérifier espaces**.
- 3 L'espace mémoire disponible est affiché.
- 4 Appuyez sur le bouton  (**Arrêter/Suppr.**) ou sur l'icône d' accueil pour revenir au mode prêt.



3. Entretien

Ce chapitre fournit des informations sur l'achat des consommables, des accessoires et des pièces de rechange disponibles pour votre appareil.

- **Commande de consommables et d'accessoires** 95
- **Consommables disponibles** 96
- **Accessoires disponibles** 98
- **Pièces de rechange disponibles** 99
- **Stockage de la cartouche de toner** 100
- **Redistribution du toner** 102
- **Remplacement de la cartouche de toner** 104
- **Remplacement du récupérateur de toner usagé** 107
- **Installation des accessoires** 109
- **Suivi de la durée de vie des consommables** 113
- **Configuration de l'alerte de toner faible** 114
- **Nettoyage de l'appareil** 115
- **Conseils pour déplacer et stocker l'appareil** 120

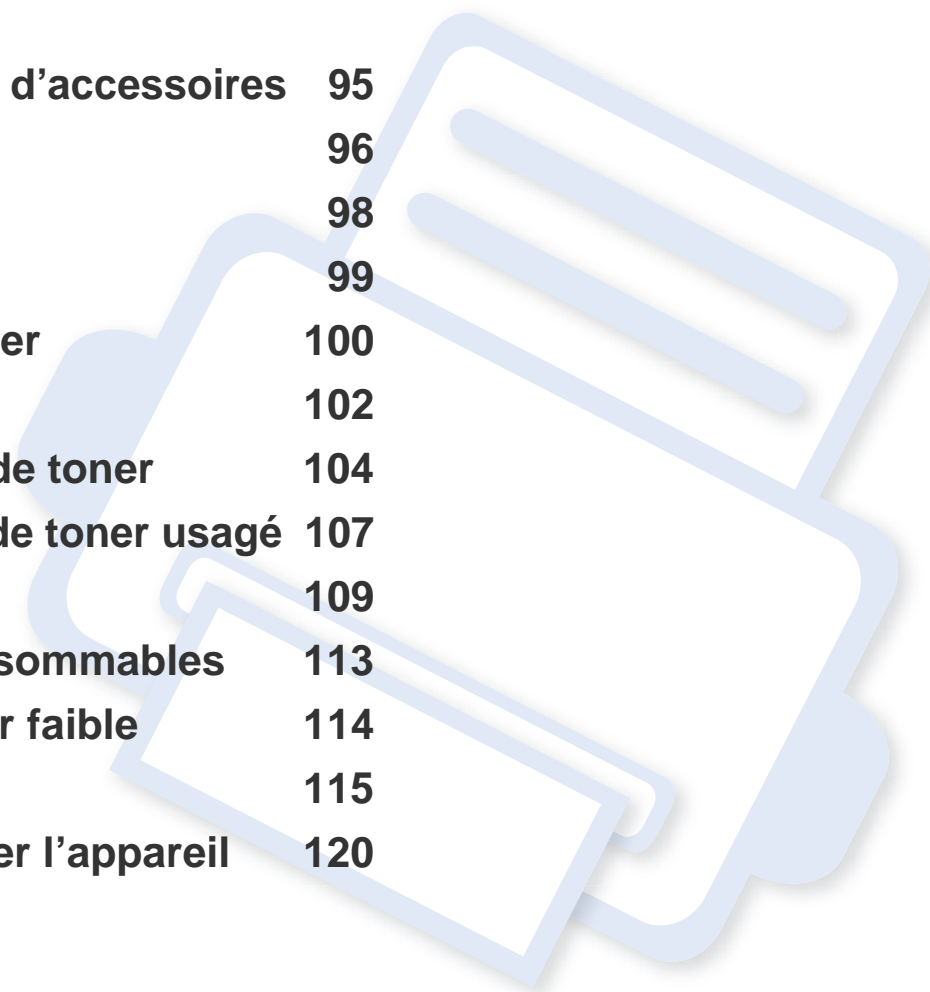

Commande de consommables et d'accessoires



Les accessoires disponibles peuvent varier d'un pays à l'autre. Contactez votre représentant commercial pour obtenir la liste des consommables et pièces de rechange disponibles.

Pour commander des accessoires, consommables et pièces de rechange agréées par Samsung, contactez le distributeur ou revendeur Samsung auprès duquel vous avez acheté l'appareil. Vous pouvez également visiter le site www.samsung.com/supplies. Sélectionnez votre pays/région, pour trouver les informations de contact pour bénéficier de nos services.

Consommables disponibles

Lorsque les consommables arrivent à épuisement, vous pouvez commander les types suivants de consommables pour votre appareil :

Type	Modèle	Nombre de pages (moyenne) ^a	Nom de pièce
Cartouche de toner	<ul style="list-style-type: none"> CLX-419xN Series CLX-419xFN Series CLX-419xFW Series 	<ul style="list-style-type: none"> Rendement moyen continu d'une cartouche noire : environ 2 500 pages standard (Noir) Rendement moyen continu d'une cartouche couleur : environ 1 800 pages standard (Jaune/Magenta/Cyan) 	<ul style="list-style-type: none"> CLT-K504S : Noir CLT-Y504S : Jaune CLT-M504S : Magenta CLT-C504S : Cyan
	<ul style="list-style-type: none"> CLX-626xND Series CLX-626xFD Series CLX-626xFR Series CLX-626xFW Series 	<ul style="list-style-type: none"> Rendement moyen continu d'une cartouche noire : environ 2 000 pages standard (Noir) Rendement moyen continu d'une cartouche couleur : environ 1 500 pages standard (Jaune/Magenta/Cyan) 	<ul style="list-style-type: none"> CLT-K506S : Noir CLT-Y506S : Jaune CLT-M506S : Magenta CLT-C506S : Cyan
		<ul style="list-style-type: none"> Rendement moyen continu d'une cartouche noire : environ 6 000 pages standard (Noir) Rendement moyen continu d'une cartouche couleur : environ 3 500 pages standard (Jaune/Magenta/Cyan) 	<ul style="list-style-type: none"> CLT-K506L : Noir CLT-Y506L : Jaune CLT-M506L : Magenta CLT-C506L : Cyan
Récupérateur de toner usagé	<ul style="list-style-type: none"> CLX-419xN Series CLX-419xFN Series CLX-419xFW Series 	<ul style="list-style-type: none"> environ 14 000 pages standard (Noir) environ 3 500 pages standard (Jaune/Magenta/Cyan) 	CLT-W504
	<ul style="list-style-type: none"> CLX-626xND Series CLX-626xFD Series CLX-626xFR Series CLX-626xFW Series 		CLT-W506

a. Valeur déclarée conformément aux spécifications ISO/IEC 19798. Le nombre de pages peut varier selon l'environnement de fonctionnement, l'intervalle d'impression, les graphiques, le type et la taille des supports.

Consommables disponibles



La durée de vie de la cartouche peut varier selon les options, le pourcentage de zone d'image et le mode de tâches utilisés.



Lorsque vous achetez de nouveaux consommables ou cartouches d'impression, vous devez vous les procurer dans le pays d'achat de l'appareil. Sinon, les cartouches d'impression ou autres consommables ne seront pas compatibles avec votre appareil étant donné que leur configuration varie en fonction des pays.



Samsung ne recommande pas l'utilisation de cartouches de toner Samsung non authentiques, comme des cartouches rechargées ou reconditionnées. Samsung ne peut pas garantir la qualité d'une cartouche non authentique Samsung. Tout entretien ou réparation requis suite à l'utilisation de cartouches de toner non-Samsung ne sera pas couvert par la garantie de l'appareil.

Accessoires disponibles

Vous pouvez acheter et installer des accessoires pour améliorer les performances et les capacités de l'appareil.



- Certains composants et fonctions en option peuvent être indisponibles en fonction du modèle ou du pays (voir « Fonctionnalités par modèle » à la page 8).

Accessoire	Fonction	Nom de pièce
Barrette mémoire	Étend la capacité mémoire de votre appareil.	<ul style="list-style-type: none">• CLX-419xN/CLX-419xFN/CLX-419xFW Series : ML-MEM370 (512 Mo)• CLX-626xND/CLX-626xFD/CLX-626xFR/CLX-626xFW Series : ML-MEM370 (1 024 Mo)
Bac optionnel	Si vous rencontrez souvent des problèmes d'approvisionnement de papier, vous pouvez ajouter un bac supplémentaire de 520 ^a feuilles.	<ul style="list-style-type: none">• CLX-626xND/CLX-626xFD/CLX-626xFR/CLX-626xFW Series : CLP-S680A
Connecteur parallèle IEEE 1284^b	<p>Vous permet d'utiliser différentes interfaces.</p> <div data-bbox="358 893 1433 1324" style="background-color: #f0f0f0; padding: 10px;"><ul style="list-style-type: none">• Lors de l'installation du pilote d'impression avec un connecteur parallèle IEEE1284B, l'appareil peut ne pas être trouvé après l'installation du pilote d'impression et seules les fonctions d'impression de base seront disponibles.• Si vous souhaitez vérifier l'état de l'appareil ou configurer les paramètres, connectez la machine à un ordinateur à l'aide d'un câble USB ou à un réseau.• Si vous utilisez le connecteur parallèle IEEE 1284B, vous ne pouvez pas utiliser le câble USB.</div>	<ul style="list-style-type: none">• CLX-626xND/CLX-626xFD/CLX-626xFR/CLX-626xFW Series : ML-PAR100

a. Papier ordinaire 80 g/m².

b. Le connecteur parallèle IEEE 1284B optionnel peut être utilisé en connectant à la fois le port USB et le port de sortie 5 V.

Pièces de rechange disponibles

Pour acheter des pièces de rechange, contactez la source où vous avez acheté l'appareil. Il est recommandé de faire effectuer ces opérations de maintenance par un fournisseur agréé, un distributeur ou le revendeur auprès duquel vous avez acquis l'appareil. La garantie ne couvre pas le remplacement de toutes pièces de rechange qui ont atteint leur nombre de pages moyen.

Les pièces de rechange sont remplacées à des intervalles spécifiques afin d'éviter des problèmes de qualité d'impression et d'alimentation papier résultant de pièces usées; voir le tableau ci-dessous. L'objet de celui-ci est de maintenir votre appareil en parfait état de marche. Les pièces de rechange ci-dessous doivent être remplacées lorsque le nombre de pages prévu de chaque élément a été atteint.

Pièces	Nombre de pages (moyenne) ^a	
	CLX-419xN/CLX-419xFN/CLX-419xFW Series	CLX-626xND/CLX-626xFD/CLX-626xFR/CLX-626xFW Series
Rouleau de transfert	Environ 100 000 pages	Environ 100 000 pages
Unité de chauffe	Environ 50 000 pages	Environ 100 000 pages
Rouleau d'entraînement	Environ 200 000 pages	Environ 300 000 pages
Rouleau de décalage	Environ 100 000 pages	Environ 100 000 pages
Courroie de transfert intermédiaire (ITB)	Environ 100 000 pages	Environ 100 000 pages

a. Peut varier en fonction du système d'exploitation utilisé, du fonctionnement de votre ordinateur, logiciel d'application, méthode de connexion, support, format du support et complexité du travail.

Stockage de la cartouche de toner

Les cartouches de toner contiennent des composants qui sont sensibles à la lumière, à la température et à l'humidité. Samsung suggère aux utilisateurs de suivre ces recommandations pour garantir le niveau de performance optimal, la qualité la plus élevée et la meilleure longévité des nouvelles cartouches de toner Samsung.

Rangez cette cartouche dans le même environnement que celui où sera utilisée l'imprimante. Il peut s'agir de conditions de température et d'humidité contrôlées. La cartouche de toner doit rester dans son emballage d'origine, non ouvert, jusqu'à son installation – si vous ne disposez pas de l'emballage d'origine, couvrez l'ouverture supérieure de la cartouche avec du papier et stockez-la dans un meuble.

L'ouverture anticipée de l'emballage de la cartouche réduit considérablement sa durée de conservation et d'utilisation. Ne rangez pas la cartouche à même le sol. Si vous retirez la cartouche de toner de l'imprimante, stockez-la toujours en respectant les instructions suivantes.

- Rangez la cartouche à l'intérieur du sachet de protection de l'emballage original.
- Stockez-la à plat (pas déposée sur une extrémité) selon la même orientation que si elle était installée dans l'appareil.
- Ne stockez pas les consommables dans les conditions suivantes:
 - à une température supérieure à 40 °C
 - à un taux d'humidité inférieur à 20 % ou supérieur à 80 %.
 - dans un environnement soumis à des variations importantes en termes d'humidité ou de température.

- exposés directement au rayonnement solaire ou à l'éclairage de la pièce.
- dans des endroits poussiéreux.
- dans une voiture sur une trop longue période.
- dans un environnement comportant des gaz corrosifs.
- dans un environnement iodé.

Instructions de manipulation

- Ne touchez pas la surface du tambour photoconducteur dans la cartouche.
- N'exposez pas la cartouche à des vibrations ou chocs inutiles.
- Ne faites jamais tourner le tambour à la main, particulièrement dans le sens inverse, sous peine d'endommager le mécanisme interne et de renverser du toner.

Stockage de la cartouche de toner

Utilisation de la cartouche de toner

Samsung Electronics ne recommande pas et n'approuve pas l'utilisation de cartouches de toner d'une autre marque que Samsung dans votre imprimante, y compris des cartouches de marque générique, de marque de magasin, rechargées ou reconditionnées.



La garantie de l'imprimante Samsung ne couvre pas des dommages à l'imprimante provoqués par l'utilisation d'une cartouche de toner rechargée, reconditionnée ou d'une autre marque que Samsung.

Durée de vie estimée d'une cartouche

La durée de vie (l'autonomie) estimée d'une cartouche dépend de la quantité de toner utilisée pour chaque travail d'impression. La durée de vie réelle peut varier selon la densité des pages imprimées, l'environnement de travail, le pourcentage de la zone d'image, les intervalles entre les impressions, le type et/ou le format du support d'impression. Par exemple, si vous imprimez beaucoup de graphiques, la consommation de toner est plus élevée et vous pouvez être amené à changer plus souvent la cartouche.

Redistribution du toner

Lorsque la cartouche de toner approche de la fin de sa durée de vie:

- Des bandes blanches ou l'impression devient plus claire et/ou la densité varie d'un côté à un autre.
- Le voyant **Statut** clignote en rouge. Le message relatif au toner indiquant que le niveau est faible peut apparaître sur l'affichage.
- La fenêtre du programme Etat de l'imprimante Samsung apparaît sur l'écran de l'ordinateur pour vous signaler quelle cartouche de toner couleur est presque vide (voir « Utilisation de Etat de l'imprimante Samsung » à la page 349).

Dans ce cas, vous pouvez améliorer temporairement la qualité d'impression en répartissant le toner restant dans la cartouche. Parfois, des bandes blanches ou une impression plus claire peuvent persister même après la redistribution du toner.



Les illustrations de ce mode d'emploi peuvent être différentes de votre appareil en fonction de ses options ou du modèle. Vérifiez le type de votre appareil (voir « Vue avant » à la page 25).



- Pour éviter d'endommager la cartouche de toner, ne l'exposez pas à la lumière plus de quelques minutes. Si nécessaire, recouvrez-la d'une feuille de papier.
- Ne touchez pas la partie verte de la cartouche de toner. Utilisez la poignée de la cartouche pour éviter de toucher la zone en question.
- N'utilisez pas d'objets pointus, comme un couteau ou des ciseaux, pour ouvrir l'emballage de la cartouche de toner. Ils peuvent rayer le tambour de la cartouche.
- Si vous recevez du toner sur vos vêtements, essuyez-les avec un chiffon sec et lavez-les à l'eau froide. L'eau chaude fixe le toner sur le tissu.

Redistribution du toner

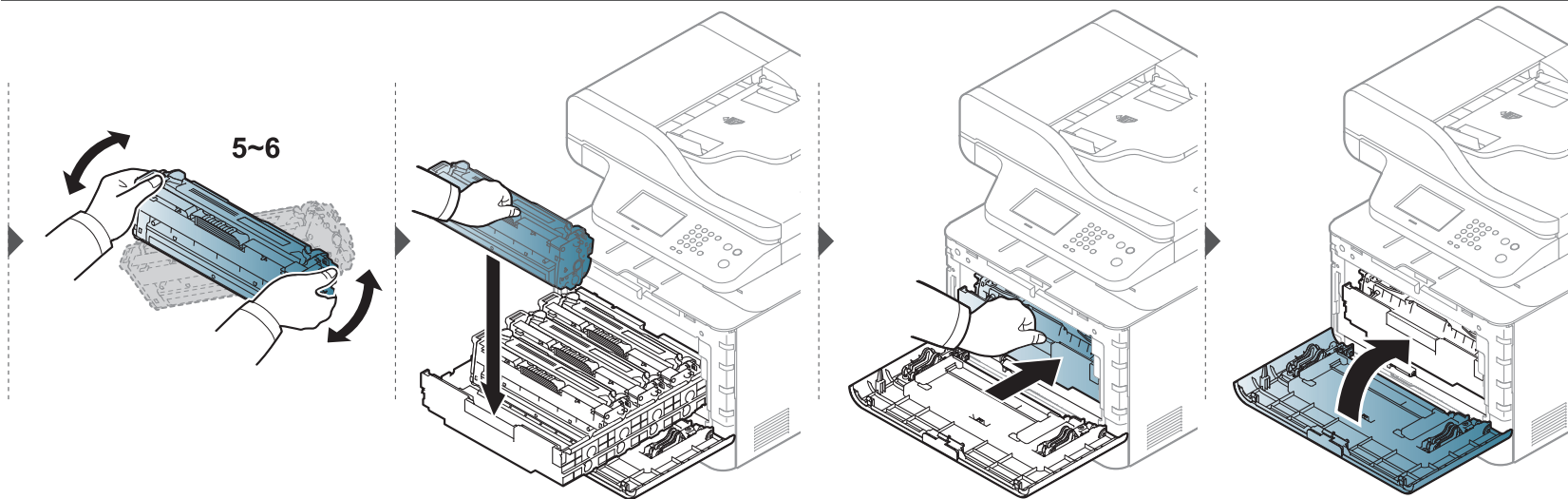
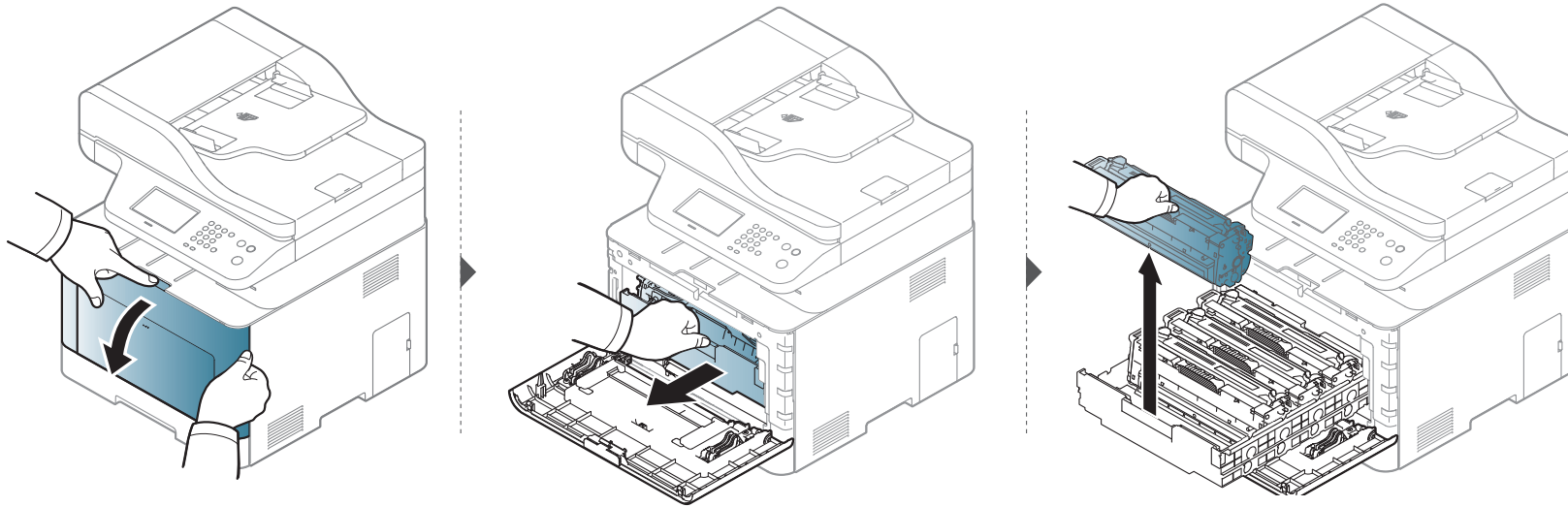

Remplacement de la cartouche de toner

L'appareil utilise quatre couleurs et une cartouche différente pour chaque couleur : jaune (J), magenta (M), cyan (C) et noir (N).

- Le voyant d'état et le message relatif au toner de l'affichage indiquent lorsqu'il faut remplacer chaque cartouche de toner.
- La fenêtre du programme Etat de l'imprimante Samsung apparaît sur l'écran de l'ordinateur pour vous signaler quelle cartouche de toner couleur est vide (voir « Utilisation de Etat de l'imprimante Samsung » à la page 349).

Vérifiez le type de cartouche de toner adapté à votre appareil (voir « Consommables disponibles » à la page 96).



- Secouez bien la cartouche de toner, afin d'améliorer la qualité de l'impression initiale.
- Les illustrations de ce mode d'emploi peuvent être différentes de votre appareil en fonction de ses options ou du modèle. Vérifiez le type de votre appareil (voir « Vue avant » à la page 25).



- Pour éviter d'endommager la cartouche de toner, ne l'exposez pas à la lumière plus de quelques minutes. Si nécessaire, recouvrez-la d'une feuille de papier.
- Ne touchez pas la partie verte de la cartouche de toner. Utilisez la poignée de la cartouche pour éviter de toucher la zone en question.
- N'utilisez pas d'objets pointus, comme un couteau ou des ciseaux, pour ouvrir l'emballage de la cartouche de toner. Ils peuvent rayer le tambour de la cartouche.
- Si vous recevez du toner sur vos vêtements, essuyez-les avec un chiffon sec et lavez-les à l'eau froide. L'eau chaude fixe le toner sur le tissu.

Remplacement de la cartouche de toner

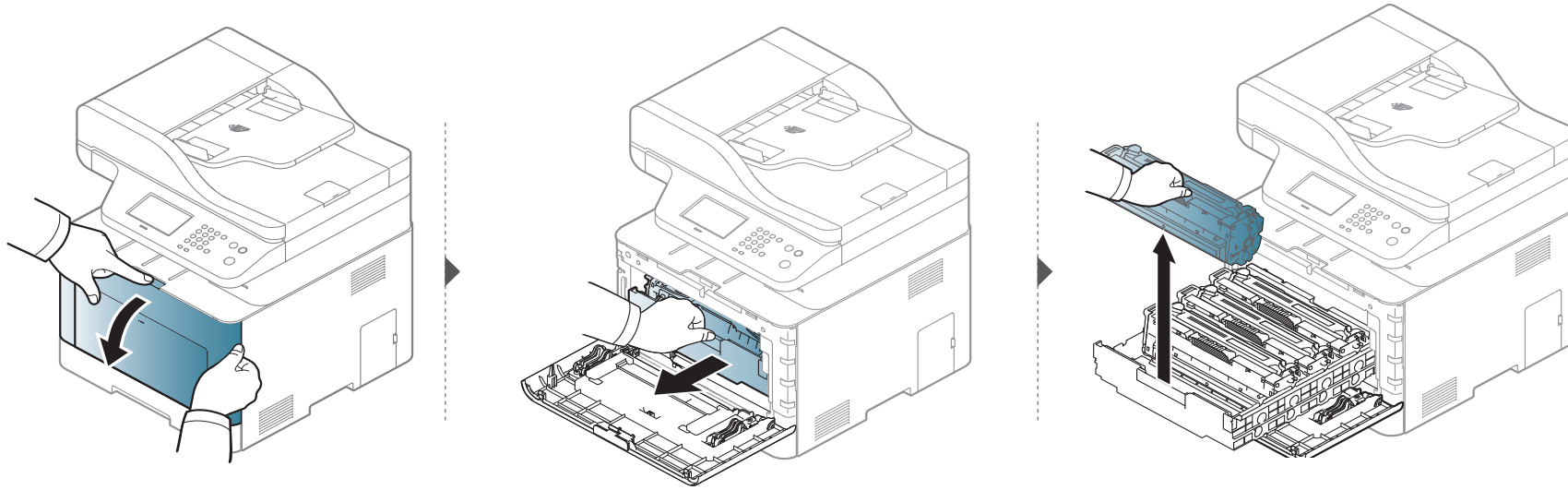

CLX-419xN/ CLX-419xFN/ CLX-419xFW Series

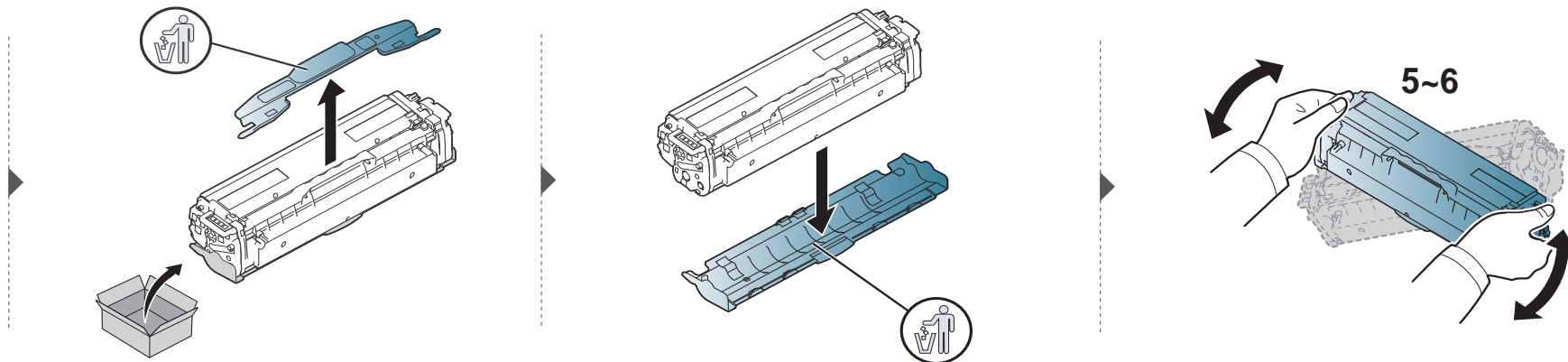

Remplacement de la cartouche de toner

CLX-626xND/ CLX-626xFD/ CLX-626xFR/ CLX-626xFW Series

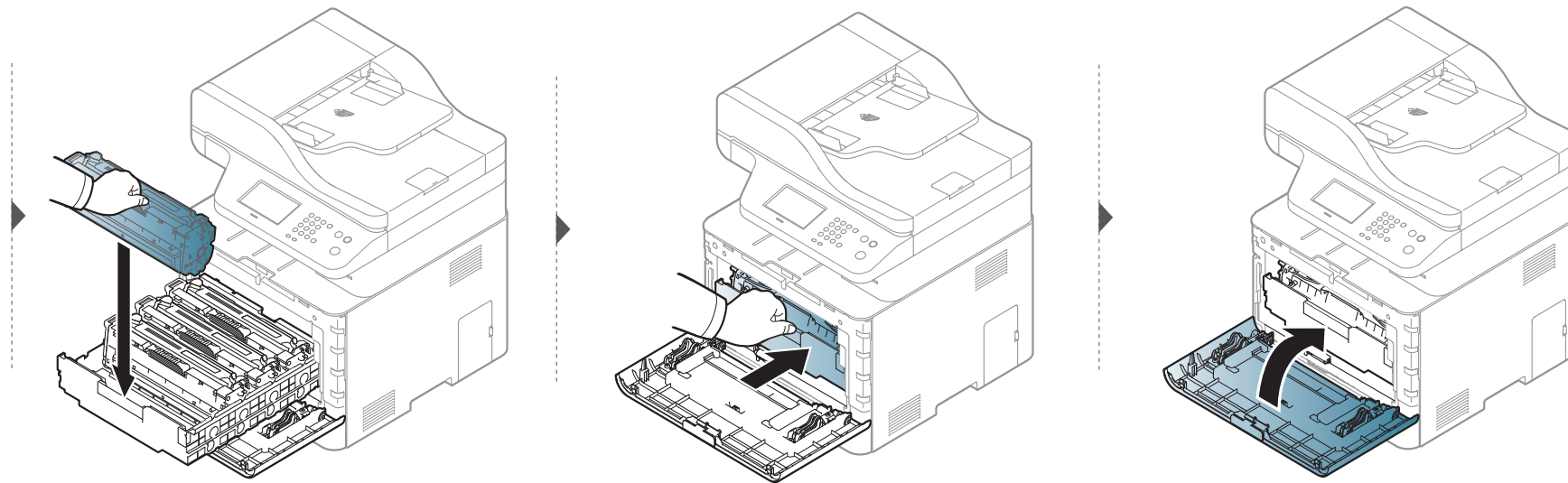
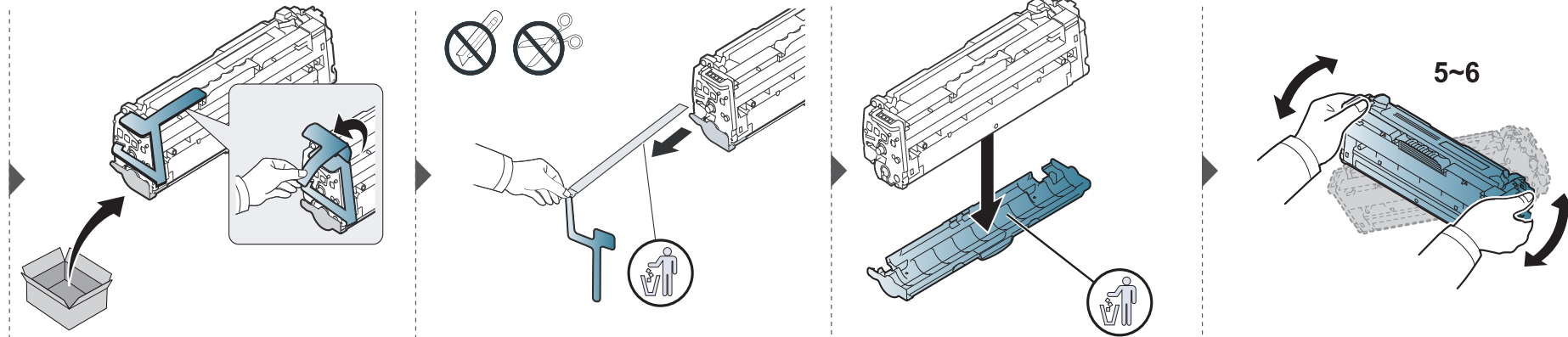

Remplacement du récupérateur de toner usagé

Lorsque le récupérateur de toner usagé a atteint sa durée limite d'utilisation, un message relatif au récupérateur de toner usagé apparaît sur l'écran d'affichage du panneau de commande, indiquant que le récupérateur de toner usagé doit être remplacé. Vérifiez le récupérateur de toner usagé de votre appareil (voir « Consommables disponibles » à la page 96).



- Des particules de toner peuvent pénétrer dans l'appareil, mais ceci ne signifie pas qu'il est endommagé. Contactez un technicien de maintenance lorsque des problèmes de qualité d'impression se produisent.
- Lorsque vous retirez le récupérateur de toner usagé de l'appareil, manipulez le récupérateur avec précaution afin qu'il ne vous échappe pas des mains.
- Assurez-vous que le récupérateur de toner usagé repose sur une surface plane de sorte que le toner ne se renverse pas.



Ne pas incliner ni renverser le conteneur.

Remplacement du récupérateur de toner usagé

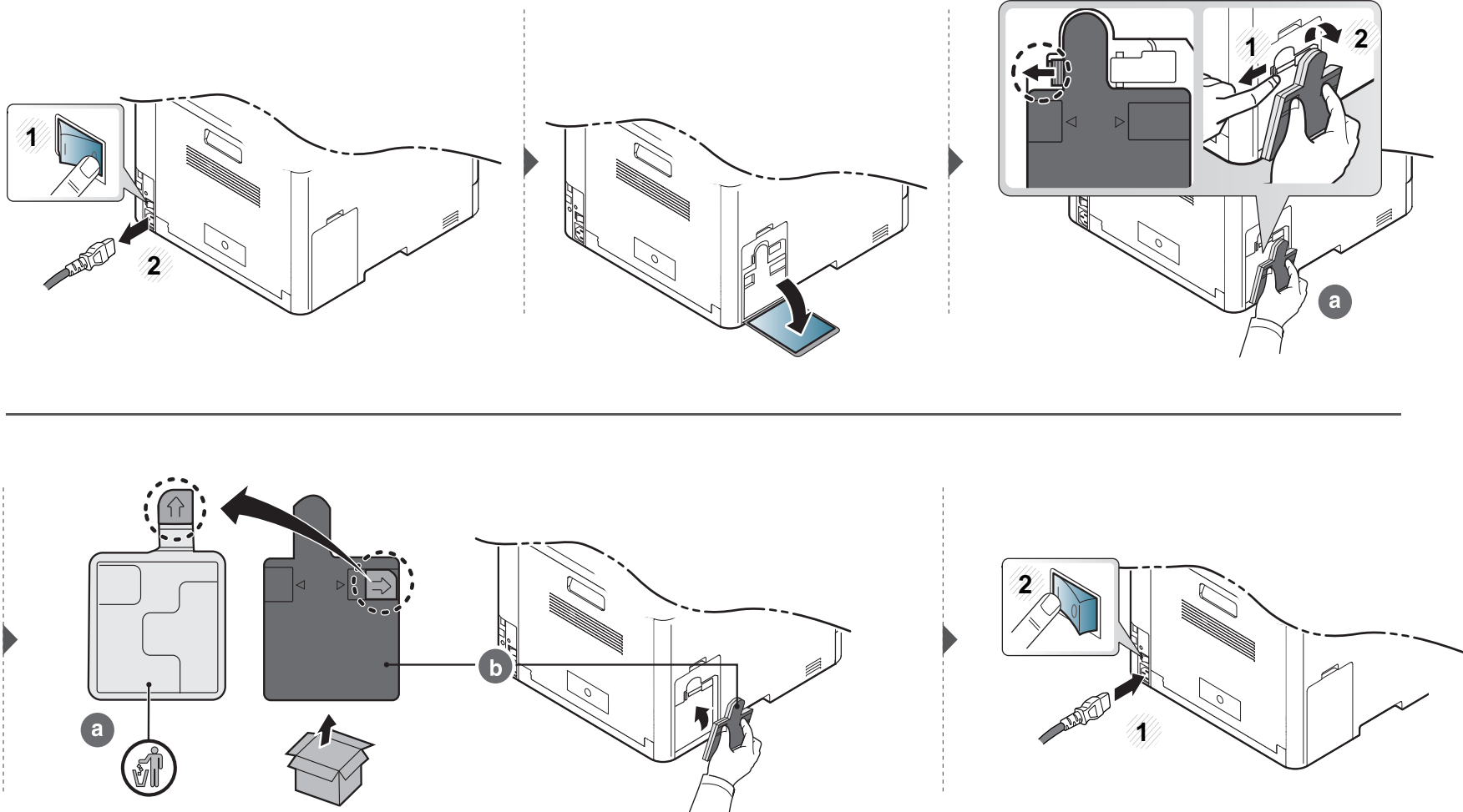

Installation des accessoires

Précautions

- Débranchez le cordon d'alimentation

Ne retirez jamais le capot du panneau de configuration lorsque l'imprimante est sous tension.

Pour éviter tout risque de choc électrique, débranchez toujours le câble d'alimentation électrique avant d'installer ou de retirer tout accessoire à l'intérieur ou à l'extérieur de l'imprimante.

- Déchargez l'électricité statique

La carte électronique et les accessoires internes (carte d'interface réseau ou barrette de mémoire) sont sensibles à l'électricité statique. Avant d'installer ou de retirer tout accessoire à l'intérieur de l'imprimante, éliminez l'électricité statique présente sur vous en touchant un objet métallique, comme le panneau arrière d'un appareil relié à la terre. Répétez l'opération si vous vous déplacez avant de terminer l'installation pour éliminer à nouveau l'électricité statique.



En installant les accessoires, gardez à l'esprit que la batterie à l'intérieur de la machine est un composant de service. Ne la changez pas vous-même. Il y a un risque d'explosion si la batterie est remplacée par une autre de type incorrect. Jetez les batteries usagées selon les instructions.

Configuration des Options du périphérique

Lorsque vous installez des périphériques optionnels, comme un bac optionnel, une mémoire optionnelle, etc., cet appareil les détecte et les configure automatiquement. Si vous ne pouvez pas utiliser les périphériques optionnels que vous avez installés dans ce pilote, vous pouvez les configurer sous **Options du périphérique**.

- 1 Cliquez sur le menu Windows **Démarrer**.
- 2 Sous Windows XP/2003, sélectionnez **Imprimantes et télécopieurs**.
 - Sous Windows 2008/Vista, sélectionnez **Panneau de configuration > Matériel et audio > Imprimantes**.
 - Sous Windows 7, sélectionnez **Panneau de configuration > Matériel et audio > Périphériques et imprimantes**.
 - Sous Windows Server 2008 R2, sélectionnez **Panneau de configuration > Matériel > Périphériques et imprimantes**.
- 3 Cliquez avec le bouton droit sur votre appareil.
- 4 Sous Windows XP/2003/2008/Vista, sélectionnez **Propriétés**.
Sous Windows 7 et Windows Server 2008 R2, sélectionnez, dans les menus contextuels, les **Propriétés de l'imprimante**.

Installation des accessoires



Si la marque ► accompagne l'élément **Propriétés de l'imprimante**, vous pouvez sélectionner les autres pilotes d'impression reliés à l'imprimante sélectionnée.

5 Sélectionnez **Options du périphérique**.



La fenêtre **Propriétés** peut différer selon le pilote ou le système d'exploitation que vous utilisez.

6 Sélectionnez l'option appropriée.



Selon les options ou le modèle de votre appareil, il est possible que certains menus ne s'affichent pas à l'écran. Dans ce cas, votre appareil ne les prend pas en charge.

- **Options du bac:** sélectionnez le bac optionnel que vous avez installé. Vous pouvez sélectionner le bac.
- **Options de stockage:** sélectionnez la mémoire optionnelle que vous avez installée. Si cette option est cochée, vous pouvez sélectionner le **Mode d'impression**.
- **Configuration de l'imprimante:** sélectionnez la langue de l'imprimante pour la tâche d'impression.
- **Paramètres d'administration:** vous pouvez sélectionner l'**État de l'imprimante** et le **Spooling EMF**.

- **Gestion de tâches Admin:** vous permet d'associer les informations d'identification d'un utilisateur et d'un compte à chaque document que vous imprimez.
 - **Autorisation utilisateur:** si vous cochez cette option, seuls les utilisateurs possédant une autorisation peuvent lancer une tâche d'impression.
 - **Autorisation du groupe:** si vous cochez cette option, seuls les groupes possédant une autorisation de groupe peuvent lancer une tâche d'impression.



Si vous souhaitez crypter le mot de passe de gestion des tâches, cochez l'option **Cryptage du mot de passe Gestion tâches**.

- **Configuration des formats de papier personnalisés:** Vous pouvez spécifier un format de papier personnalisé.

7

Cliquez sur **OK** jusqu'à ce que vous sortiez de la fenêtre **Propriétés** ou **Propriétés de l'imprimante**.

Installation des accessoires

Installation d'une barrette mémoire

Votre appareil comporte un connecteur DIMM (Dual In-line Memory Module). Utilisez ce connecteur DIMM pour installer de la mémoire supplémentaire. Nous vous recommandons de n'utiliser qu'un connecteur DIMM Samsung authentique. La garantie pourrait être annulée s'il est déterminé que le problème rencontré avec votre appareil est causé par un connecteur DIMM de tierce partie.

Les informations de commande sont indiquées dans la section sur les accessoires optionnels (voir « Accessoires disponibles » à la page 98).



Si la mémoire en option installée, vous pouvez utiliser des fonctions d'impression avancées, comme la vérification d'une tâche et l'impression d'une tâche sécurisée dans la fenêtre des propriétés de l'imprimante. Vous pouvez contrôler la file d'attente active et la politique de fichiers dans le menu **Gestion tâche** (voir « Utilisation des fonctions du périphérique optionnel » à la page 328).

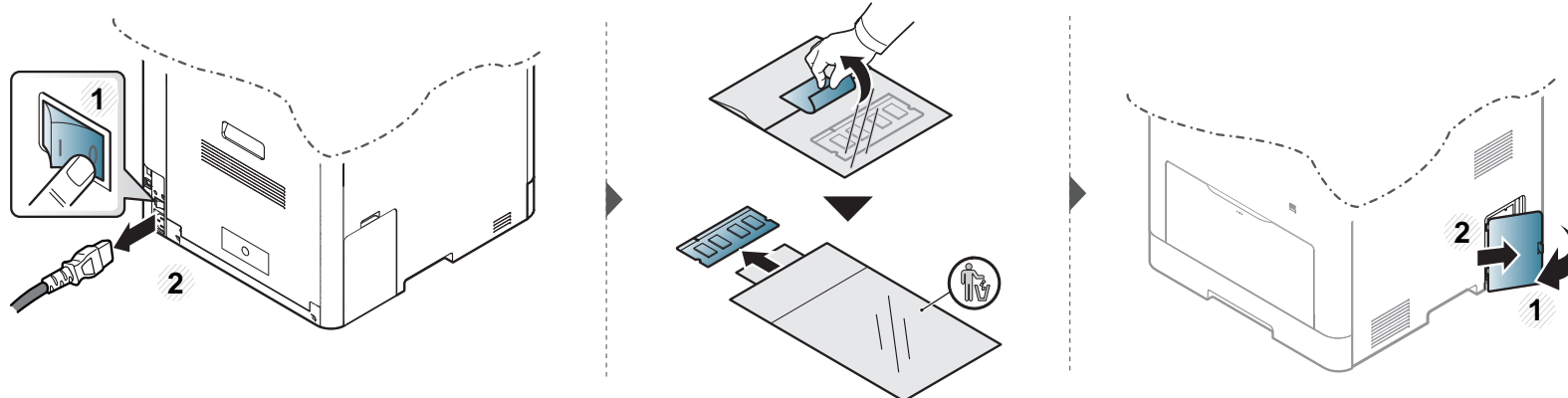

Installation des accessoires

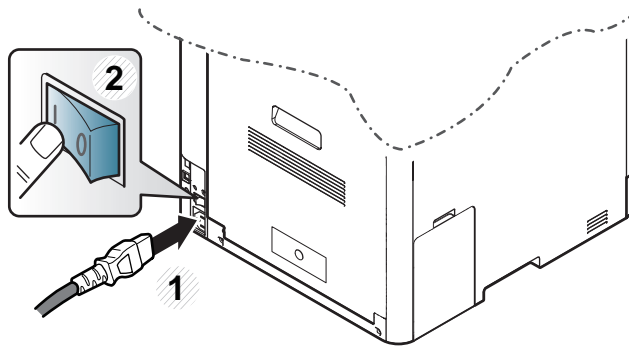
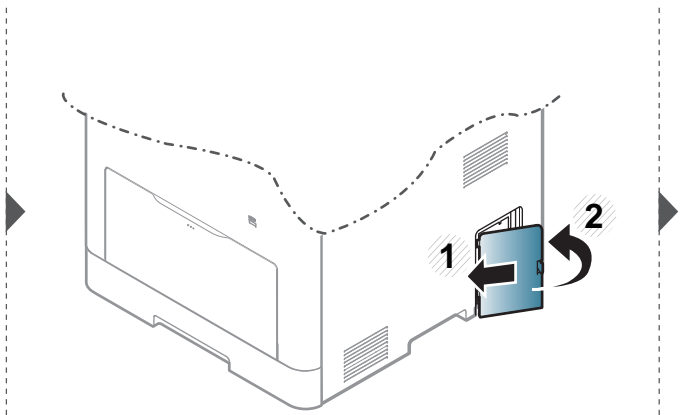
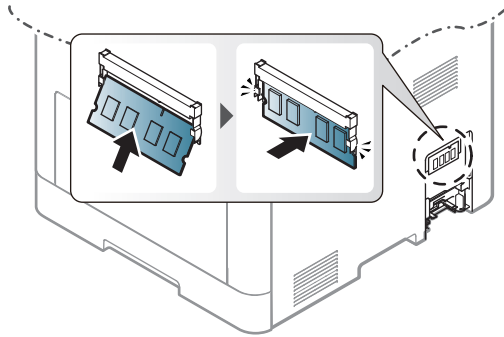
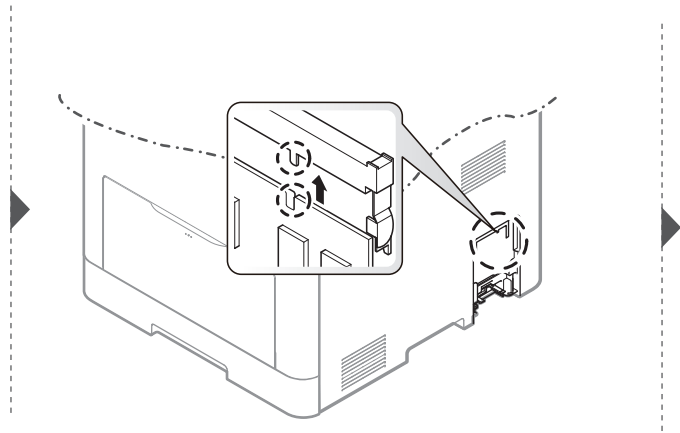



Suivi de la durée de vie des consommables

Si vous rencontrez de fréquents problèmes de bourrage papier ou d'impression, vérifiez le nombre de pages que l'appareil a imprimé ou numérisé. Remplacez si nécessaire les pièces correspondantes.



- L'accès aux menus peut varier d'un modèle à l'autre (voir « Accès au menu » à la page 39).
- Selon les options ou le modèle de votre appareil, il est possible que certains menus ne s'affichent pas à l'écran. Dans ce cas, votre appareil ne les prend pas en charge.
- Il peut être nécessaire d'appuyer sur **OK** pour accéder aux sous-menus, pour certains modèles.

- 1** Sélectionnez  **Menu**) > **Config système** > **MAINTENANCE** > **Durée vie conso** sur le panneau de commande.
Ou sélectionnez **Configurat** > **Configuration de la machine** > **Suite** > **Journal** > **Infos sur consommables** sur l'écran tactile.
- 2** Sélectionnez l'option désirée, puis appuyez sur **OK**.
- 3** Appuyez sur le bouton  (**Arrêter/Suppr.**) ou sur l'icône d' accueil pour revenir au mode prêt.

Configuration de l'alerte de toner faible

Si la cartouche du toner est presque épuisée, un message apparaît (ou un voyant s'allume) informant l'utilisateur qu'il doit la changer. Vous pouvez choisir de faire apparaître ou non ce message (ou de faire s'allumer ou non ce voyant).



- L'accès aux menus peut varier d'un modèle à l'autre (voir « Accès au menu » à la page 39).
- Il peut être nécessaire d'appuyer sur **OK** pour accéder aux sous-menus, pour certains modèles.
- Vous pouvez définir les paramètres de l'appareil sous **Paramètres du périphérique** dans le programme Samsung Easy Printer Manager.
 - Si vous utilisez Windows ou Mac, effectuez les réglages dans **Samsung Easy Printer Manager** >  **(basculer en mode avancé)** > **Paramètres du périphérique**, voir « Paramètres du périphérique » à la page 347.

1

Sélectionnez  **Menu**) > **Config système** > **MAINTENANCE** > **Alerte toner faible** sur le panneau de commande.

Ou sélectionnez **Configurat** > **Configuration de la machine** > **Suite** > **Configuration initiale** > **Alerte d'état du toner** sur l'écran tactile.



Sur le modèle avec écran tactile, vous pouvez définir le **Niveau d'avertiss** du toner pour une erreur de toner faible dans l'option **Alerte d'état du toner**. Le **Niveau d'avertiss** signifie la quantité restante de toner (%) dans la cartouche de toner.

2

Sélectionnez l'option de votre choix.

3

Appuyez sur **OK** pour valider votre choix.

Nettoyage de l'appareil

Si des problèmes de qualité d'impression surviennent, ou si vous utilisez votre appareil dans un environnement poussiéreux, vous devez nettoyer votre appareil régulièrement afin de préserver des conditions d'impression optimale et augmenter la durée de vie de votre appareil.



- Le nettoyage du boîtier de l'appareil avec des produits d'entretien contenant une forte teneur en alcool, solvant ou autre substance puissante peut décolorer ou endommager le boîtier.
- Si votre appareil ou son environnement proche est souillé par du toner, nous vous recommandons d'utiliser un tissu ou un chiffon humidifié avec de l'eau pour le nettoyer. Avec un aspirateur, vous risquez de faire voler le toner et d'être incommodé par le nuage ainsi formé.

Nettoyage de l'extérieur

Nettoyez le boîtier de l'imprimante avec un chiffon doux non pelucheux. Humidifiez légèrement le chiffon avec de l'eau, mais faites attention à ne pas laisser couler de liquide sur l'appareil ou à l'intérieur.

Nettoyage de l'appareil

Nettoyage de l'intérieur

Lors de l'impression, des particules de poussière, de toner et de papier peuvent s'accumuler à l'intérieur de l'appareil. Cette accumulation risque d'entraîner des problèmes de qualité d'impression, tels que la présence de taches ou de traînées de toner. Le fait de nettoyer l'intérieur de l'appareil permet de supprimer et de diminuer ce genre de problèmes.



- Pour éviter d'endommager la cartouche de toner, ne l'exposez pas à la lumière plus de quelques minutes. Si nécessaire, recouvrez-la d'une feuille de papier.
- Ne touchez pas la partie verte de la cartouche de toner. Utilisez la poignée de la cartouche pour éviter de toucher la zone en question.
- Utilisez un chiffon non pelucheux sec lorsque vous nettoyez l'intérieur de l'appareil, évitez d'endommager le rouleau de transfert, ainsi que tout autre composant interne. N'utilisez pas de solvant comme du benzène ou du diluant pour peinture. Des problèmes de qualité d'impression peuvent survenir et endommager l'appareil.



- Utilisez un chiffon sec et non pelucheux pour nettoyer l'appareil.
- Mettez l'appareil hors tension et débranchez le cordon d'alimentation. Attendez que l'appareil refroidisse. Si votre appareil possède un interrupteur d'alimentation, éteignez l'appareil avant de le nettoyer.
- Les illustrations de ce mode d'emploi peuvent être différentes de votre appareil en fonction de ses options ou du modèle. Vérifiez le type de votre appareil (voir « Vue avant » à la page 25).

Nettoyage de l'appareil

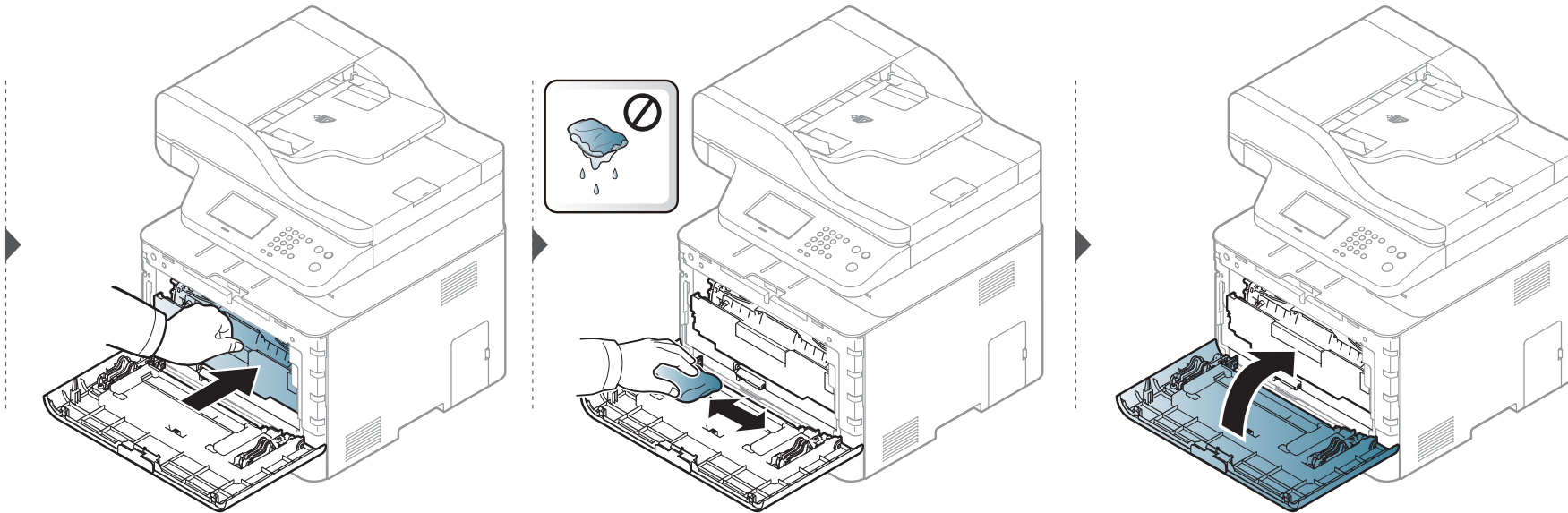
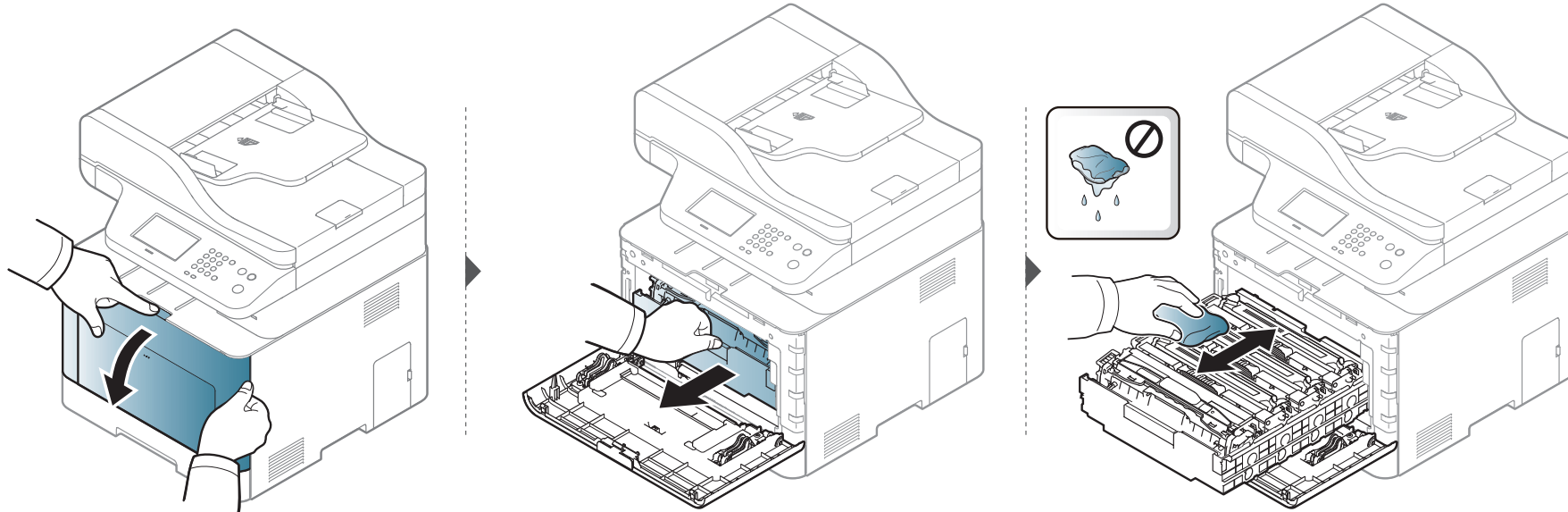

Nettoyage de l'appareil

Nettoyage du rouleau d'entraînement



- Mettez l'appareil hors tension et débranchez le cordon d'alimentation. Attendez que l'appareil refroidisse. Si votre appareil possède un interrupteur d'alimentation, éteignez l'appareil avant de le nettoyer.
- Les illustrations de ce mode d'emploi peuvent être différentes de votre appareil en fonction de ses options ou du modèle. Vérifiez le type de votre appareil (voir « Vue avant » à la page 25).

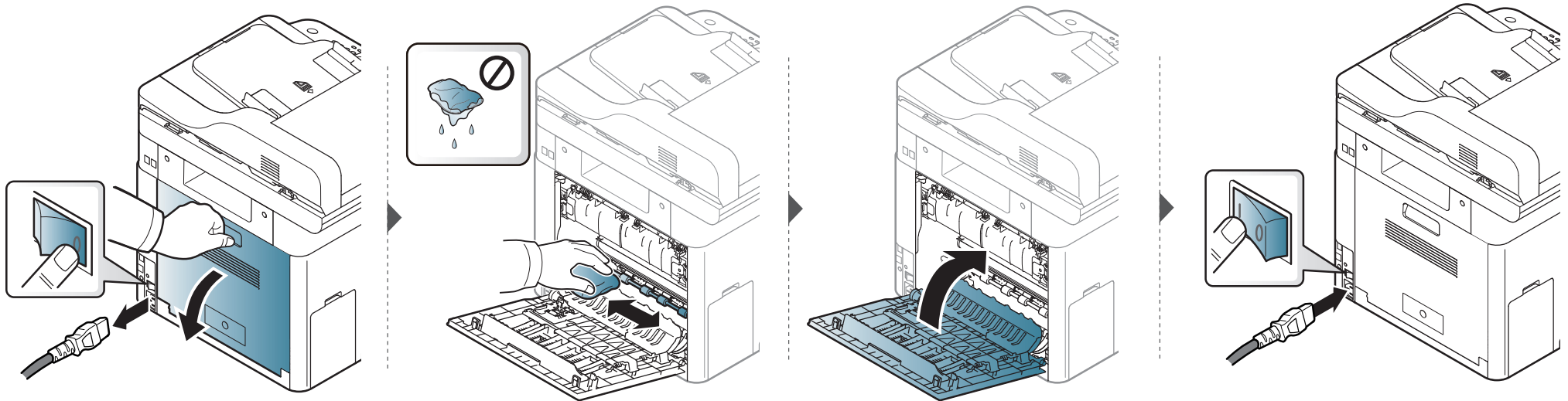

Nettoyage de l'appareil

Nettoyage du scanner

En nettoyant régulièrement le module de numérisation, vous aurez l'assurance d'obtenir une qualité de copie optimale. Nous vous conseillons de nettoyer le module tous les matins et dans la journée, si besoin est.



- Mettez l'appareil hors tension et débranchez le cordon d'alimentation. Attendez que l'appareil refroidisse. Si votre appareil possède un interrupteur d'alimentation, éteignez l'appareil avant de le nettoyer.
- Les illustrations de ce mode d'emploi peuvent être différentes de votre appareil en fonction de ses options ou du modèle. Vérifiez le type de votre appareil (voir « Vue avant » à la page 25).

1 Humidifiez légèrement un chiffon doux non pelucheux ou une serviette en papier avec de l'eau.

2 Soulevez et ouvrez le capot du scanner.

3 Essuyez la vitre d'exposition jusqu'à ce qu'elle soit propre et sèche.

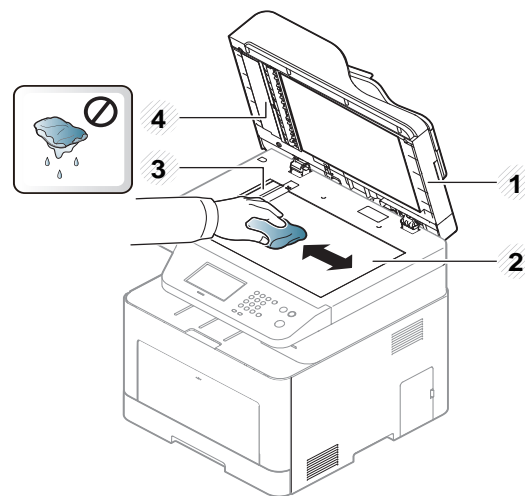

- 1** Capot du scanner
- 2** Vitre d'exposition
- 3** Vitre du chargeur de documents
- 4** Barre blanche

4 Fermez le capot du scanner.

Conseils pour déplacer et stocker l'appareil

- Assurez-vous de ne pas incliner ni renverser l'appareil lorsque vous le déplacez. Dans le cas contraire, l'intérieur de l'appareil peut être contaminé par du toner, ce qui peut endommager l'appareil ou réduire la qualité d'impression.
- Lors du déplacement de l'appareil, assurez-vous qu'au moins deux personnes le tiennent fermement.



4. Dépannage

Ce chapitre fournit des informations utiles en cas de dysfonctionnement.

- **Astuces pour éviter les brouillages papier** 122
- **Suppression des brouillages d'original** 123
- **Résolution des brouillages papier** 128
- **Présentation du voyant d'état** 140
- **Signification des messages d'erreur** 143



Ce chapitre fournit des informations utiles en cas de dysfonctionnement. Si votre machine comporte un écran d'affichage, vérifiez tout d'abord le message affiché afin de résoudre l'erreur. Si vous ne trouvez pas de solution à votre problème dans ce chapitre, reportez-vous au chapitre **Dépannage** du Guide avancé (voir « Dépannage » à la page 354). Si vous ne trouvez pas de solution dans le Mode d'emploi, ou si le problème persiste, appelez le service technique.

Astuces pour éviter les bourrages papier

La plupart des bourrages papier peuvent être évités en sélectionnant des types de support adaptés. Pour éviter les bourrages papier, suivez les instructions suivantes:

- Assurez-vous que les guides papier ajustables sont correctement positionnés (voir « Vue d'ensemble du bac » à la page 51).
- Évitez de retirer le papier du bac pendant une impression.
- Courbez le papier, déramez-le puis remettez-le bien à plat avant de le charger dans le bac.
- N'utilisez pas de papier froissé, humide ou ondulé.
- Ne mélangez pas différents types de papier dans le bac.
- Utilisez uniquement les supports d'impression recommandés (voir « Spécifications des supports d'impression » à la page 155).

Suppression des brouillages d'original

Lorsqu'un original se bloque en passant dans le chargeur de documents, un message d'avertissement s'affiche à l'écran.

 Pour ne pas déchirer le document bloqué, retirez-le avec délicatesse et précaution.

 Pour éviter les brouillages de document, utilisez la vitre d'exposition pour les originaux en papier épais, fin ou de différents types.

Suppression des brouillages d'original

Bouffrage du papier d'origine devant le scanner



- Les illustrations de ce mode d'emploi peuvent être différentes de votre appareil en fonction de ses options ou du modèle. Vérifiez le type de votre appareil (voir « Vue avant » à la page 25).
- Cette solution peut ne pas être possible selon le modèle ou les appareils optionnels (voir « Fonctionnalités diverses » à la page 11).

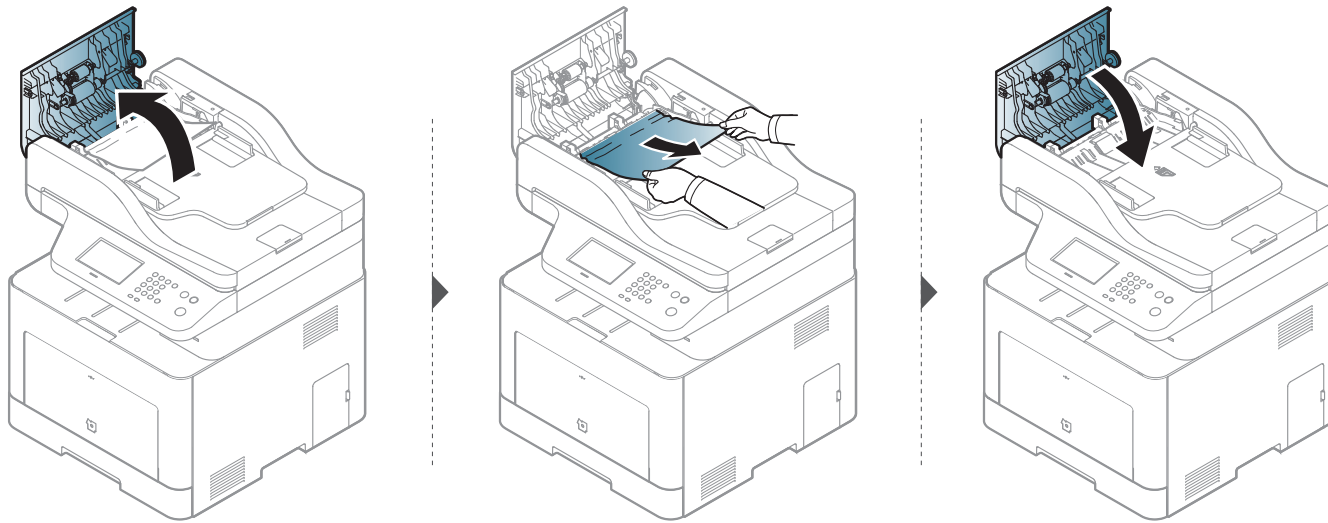

Suppression des brouillages d'original

Bouffrage du papier d'origine dans le scanner



- Les illustrations de ce mode d'emploi peuvent être différentes de votre appareil en fonction de ses options ou du modèle. Vérifiez le type de votre appareil (voir « Vue avant » à la page 25).
- Cette solution peut ne pas être possible selon le modèle ou les appareils optionnels (voir « Fonctionnalités diverses » à la page 11).

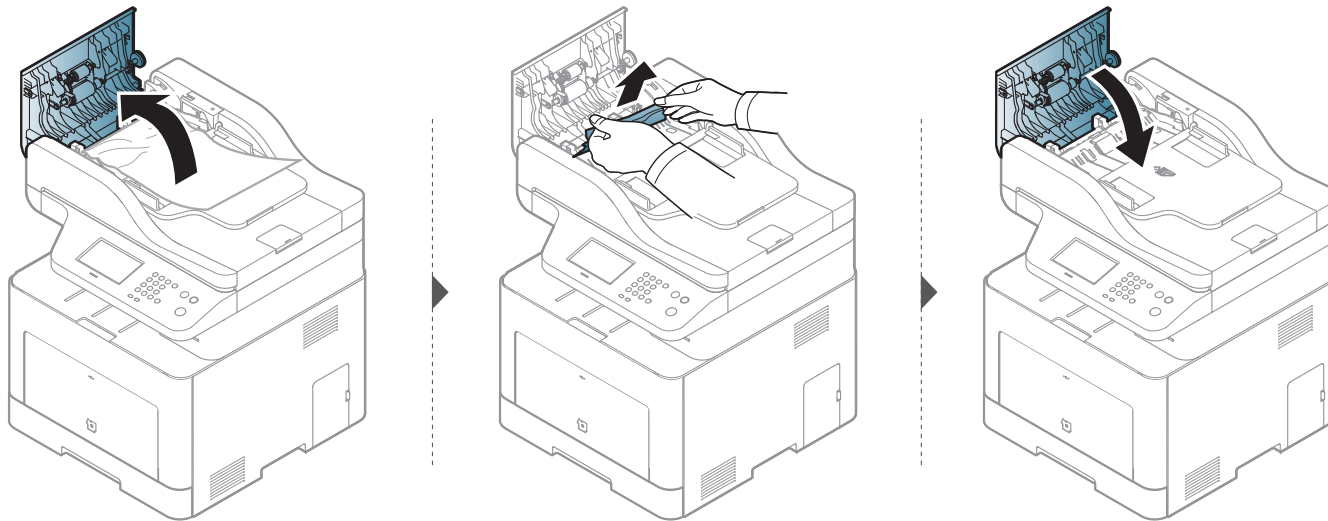

Suppression des brouillages d'original

Bouffrage du papier d'origine dans la zone de sortie du scanner



- Les illustrations de ce mode d'emploi peuvent être différentes de votre appareil en fonction de ses options ou du modèle. Vérifiez le type de votre appareil (voir « Vue avant » à la page 25).
- Cette solution peut ne pas être possible selon le modèle ou les appareils optionnels (voir « Vue avant » à la page 25).

- 1 Retirez toutes les pages restantes du chargeur de documents.
- 2 Retirez délicatement le papier bloqué du chargeur de documents.

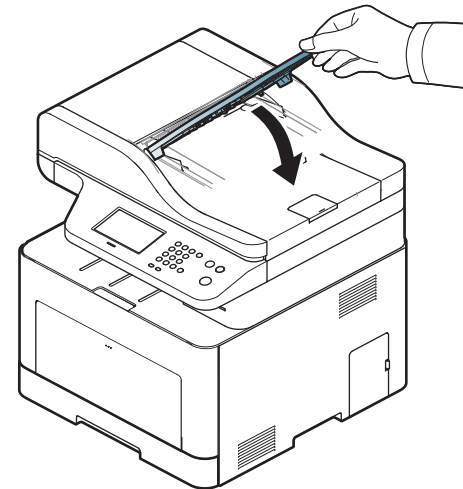
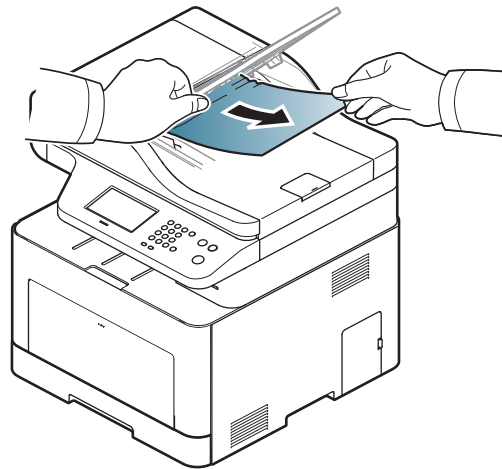
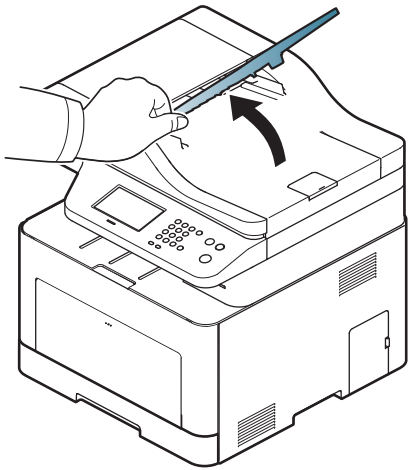

Suppression des brouillages d'original

Bouffrage d'un original dans la trajectoire recto-verso du scanner



- CLX-626xFR/CLX-626xFW Series uniquement.
- Les illustrations de ce mode d'emploi peuvent être différentes de votre appareil en fonction de ses options ou du modèle. Vérifiez le type de votre appareil (voir « Vue avant » à la page 25).
- Cette solution peut ne pas être possible selon le modèle ou les appareils optionnels (voir « Vue avant » à la page 25).

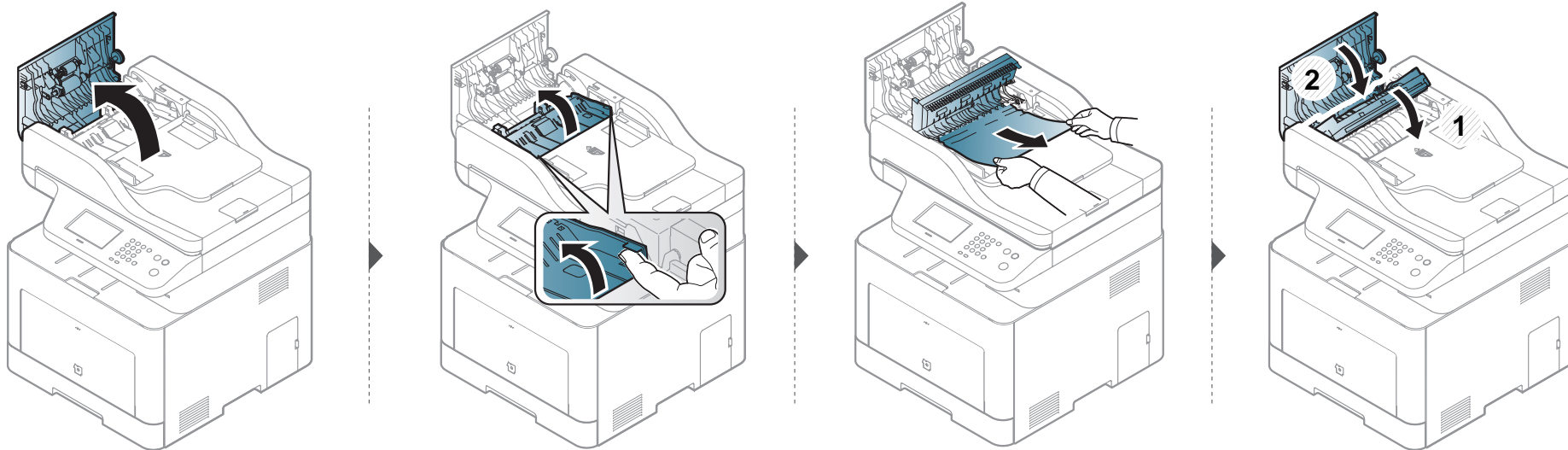

Résolution des bourrages papier

 Pour éviter que le papier ne se déchire, tirez dessus avec précaution et lentement.

Dans le bac 1

 Les illustrations de ce mode d'emploi peuvent être différentes de votre appareil en fonction de ses options ou du modèle. Vérifiez le type de votre appareil (voir « Vue avant » à la page 25).

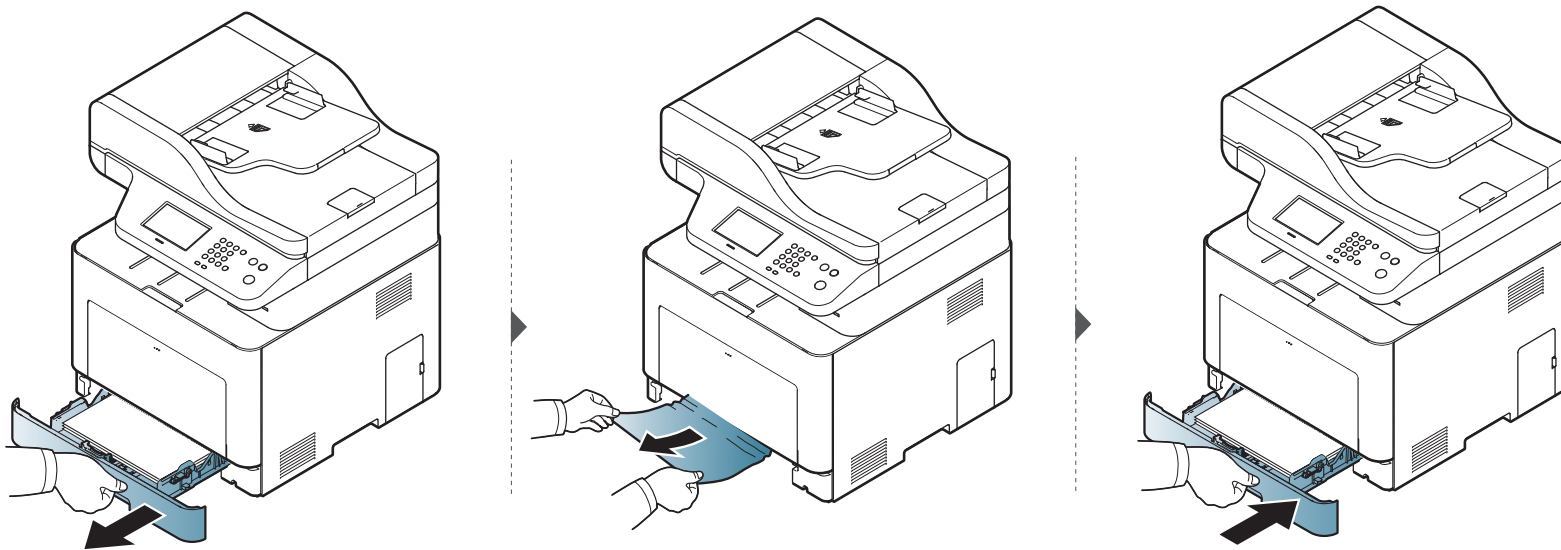

Résolution des brouillages papier

Dans le bac optionnel

 CLX-626xND/CLX-626xFD/CLX-626xFR/CLX-626xFW Series uniquement.

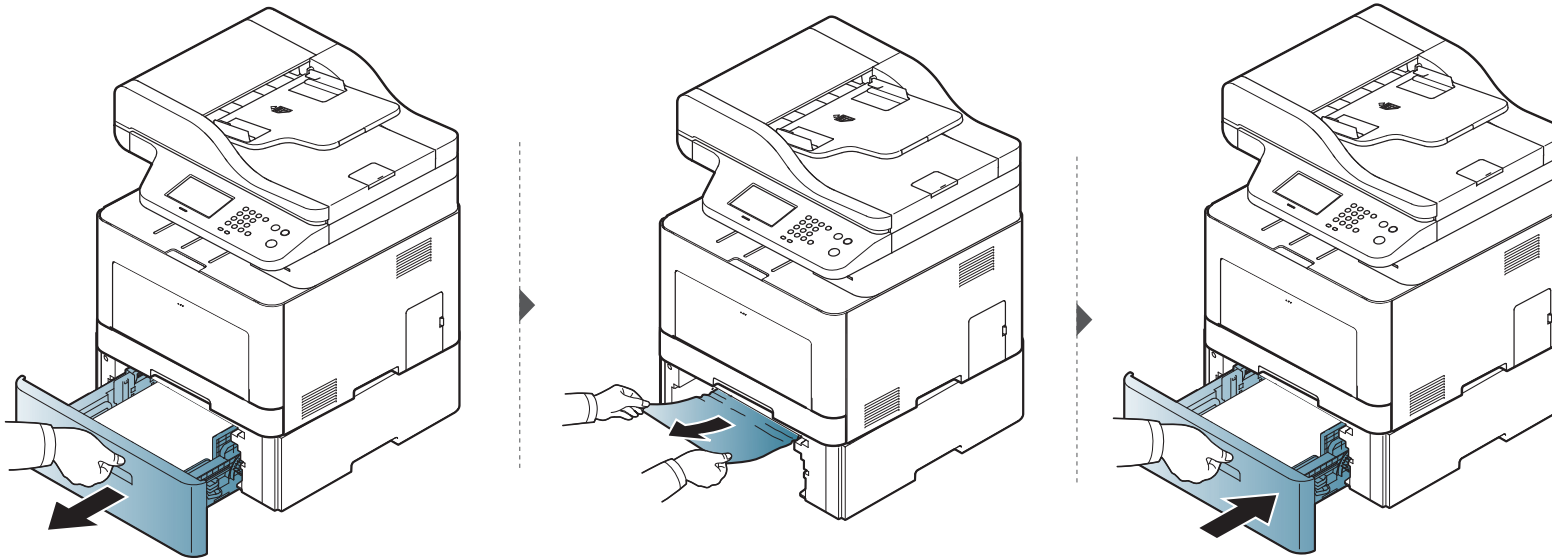

Résolution des bouchages papier

Si vous ne voyez toujours pas la feuille à cet endroit, passez à l'étape suivante :

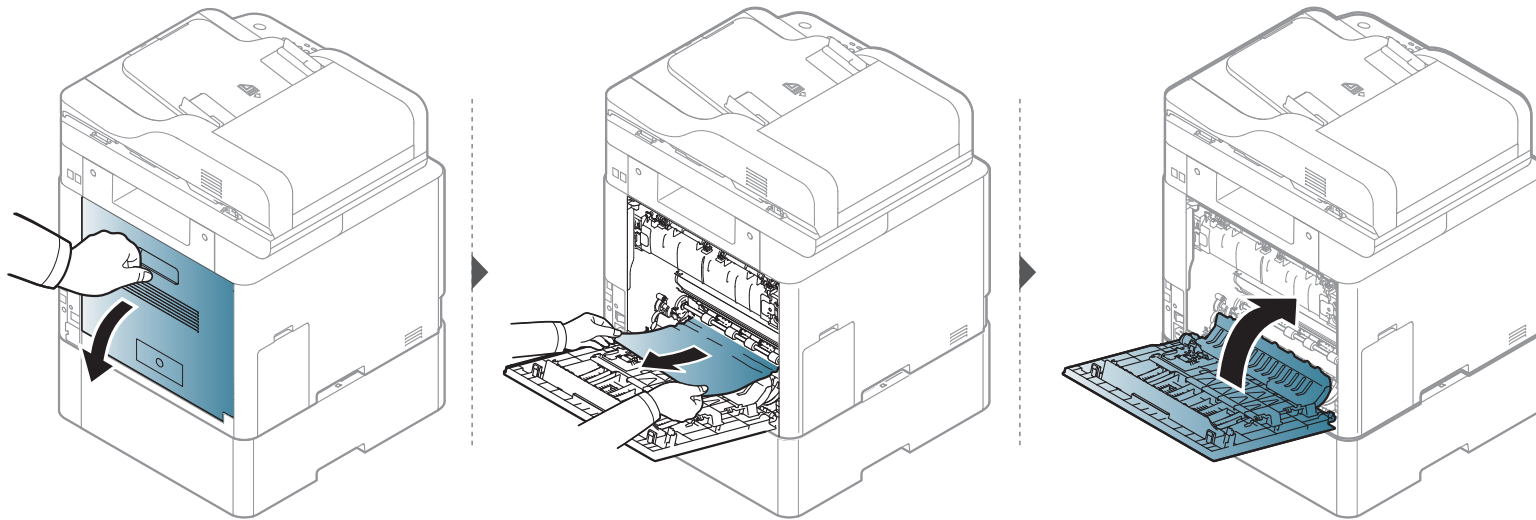

Résolution des bourrages papier

Dans le chargeur manuel/bac papier polyvalent

CLX-419xN/CLX-419xFN/CLX-419xFW Series

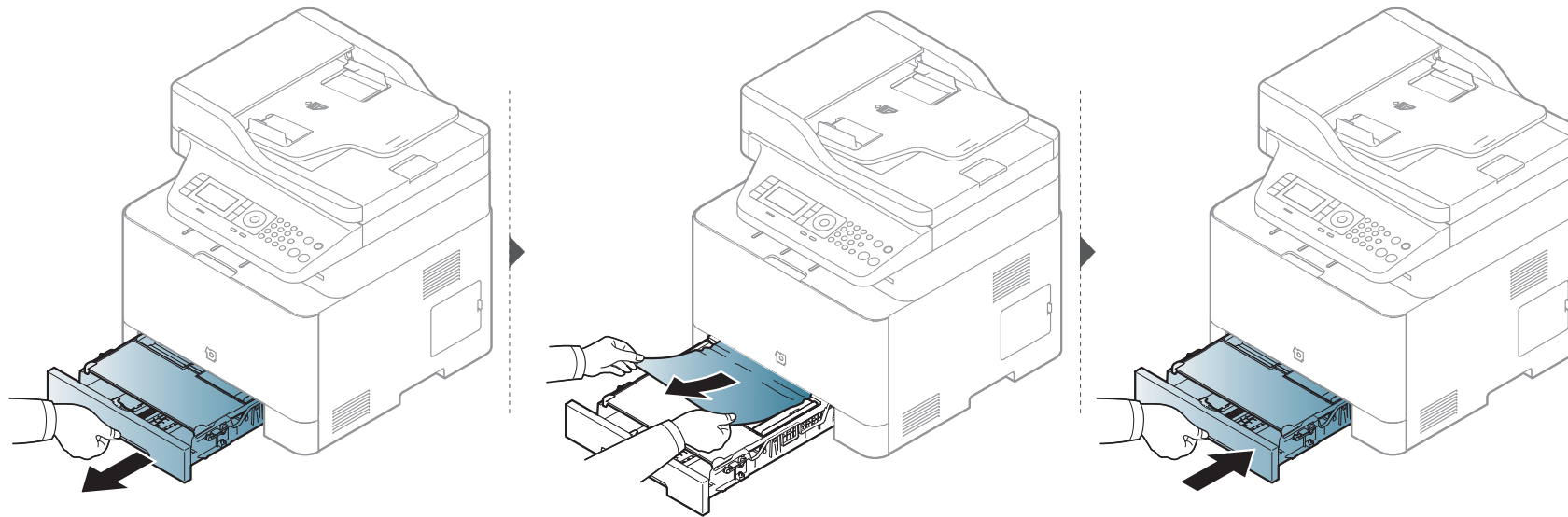

Résolution des brouillages papier

CLX-626xND/CLX-626xFD/CLX-626xFR/CLX-626xFW Series

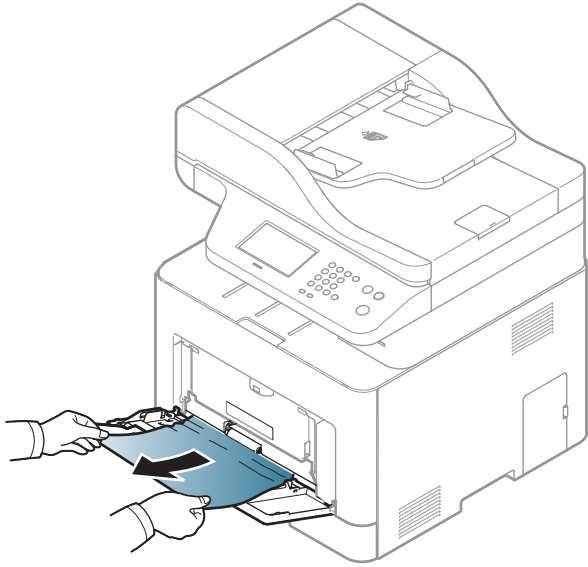

Résolution des bourrages papier

Si vous ne voyez toujours pas la feuille à cet endroit, passez à l'étape suivante :

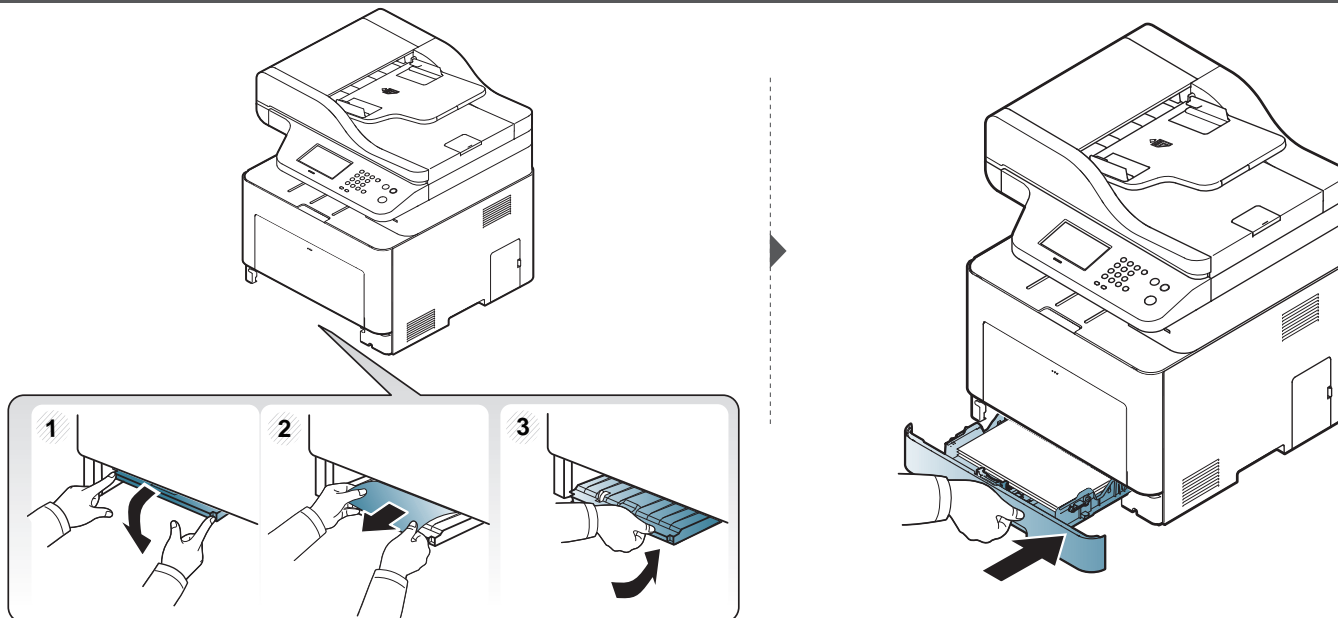
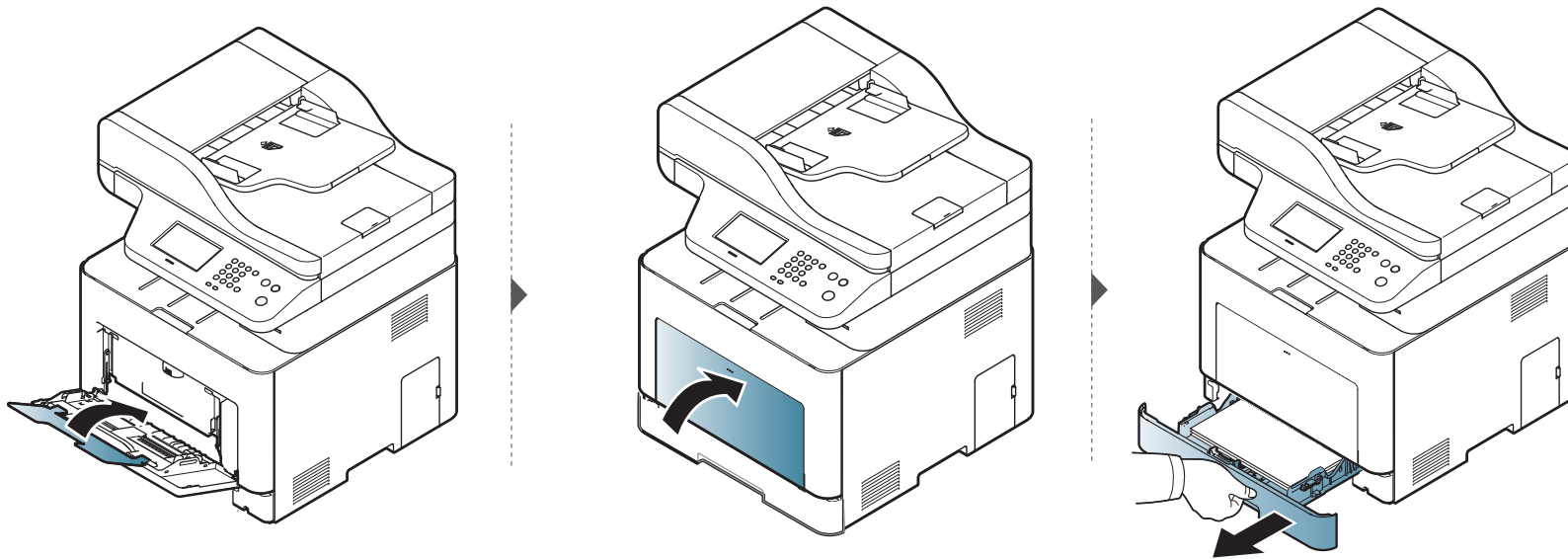

Résolution des brouillages papier

À l'intérieur de l'appareil



La zone de fusion est extrêmement chaude. Procédez avec prudence lorsque vous retirez le papier bloqué dans l'appareil.



Les illustrations de ce mode d'emploi peuvent être différentes de votre appareil en fonction de ses options ou du modèle. Vérifiez le type de votre appareil (voir « Vue avant » à la page 25).

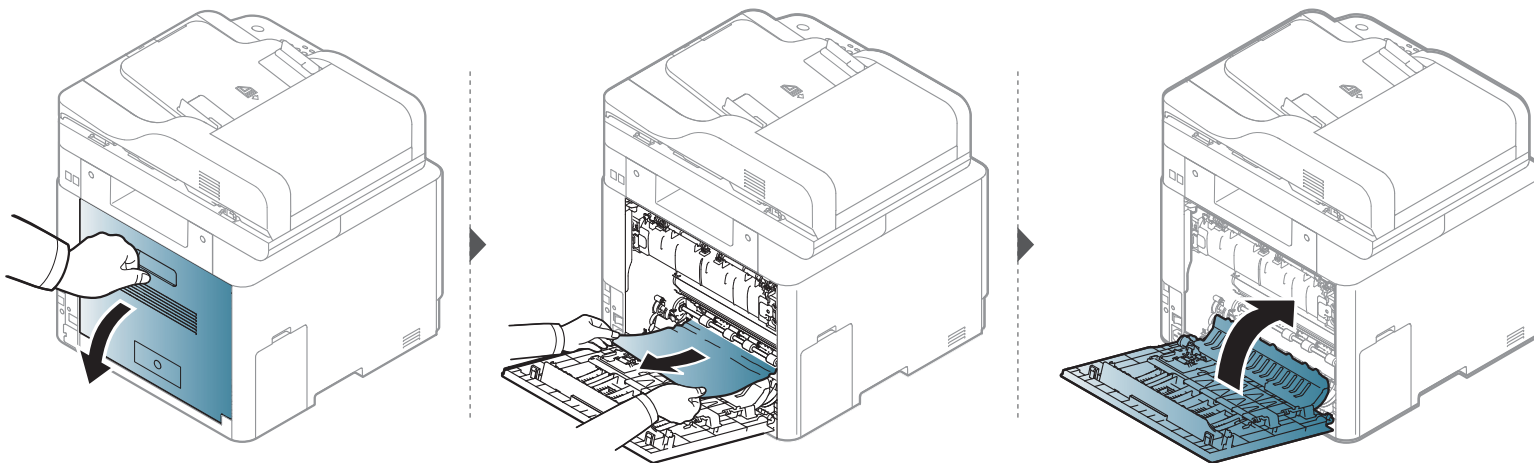

Résolution des brouillages papier

Au niveau du bac de sortie

CLX-419xN/CLX-419xFN/CLX-419xFW Series



La zone de fusion est extrêmement chaude. Procédez avec prudence lorsque vous retirez le papier bloqué dans l'appareil.

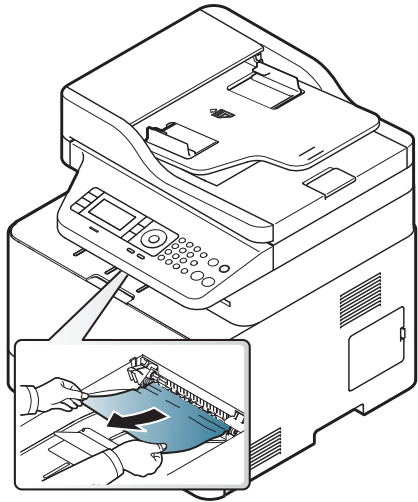

Résolution des bouchages papier

Si vous ne voyez toujours pas la feuille à cet endroit, passez à l'étape suivante :

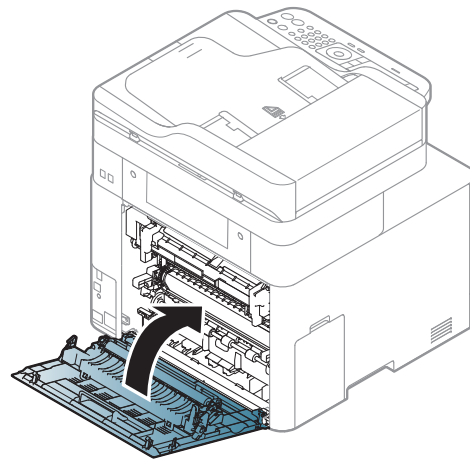
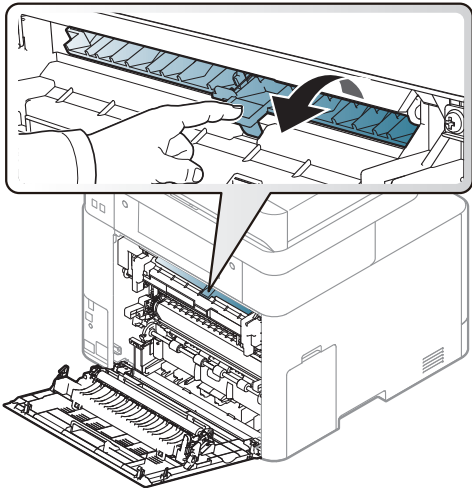
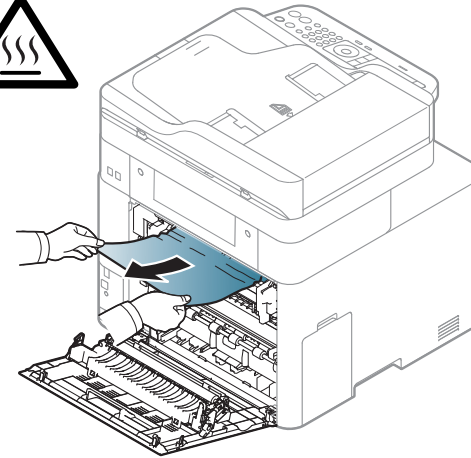
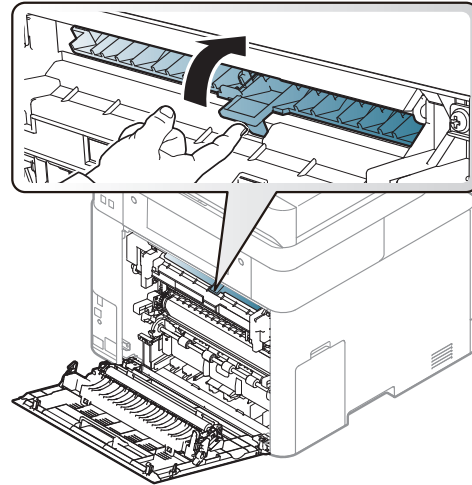
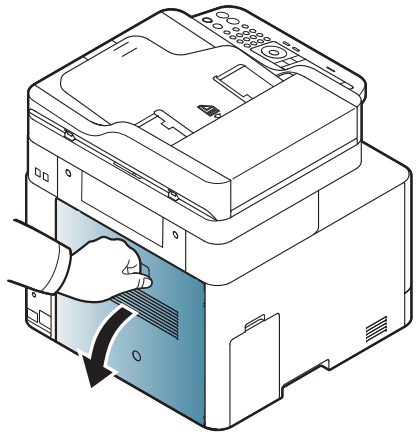

Résolution des brouillages papier

CLX-626xND/CLX-626xFD/CLX-626xFR/CLX-626xFW Series



La zone de fusion est extrêmement chaude. Procédez avec prudence lorsque vous retirez le papier bloqué dans l'appareil.

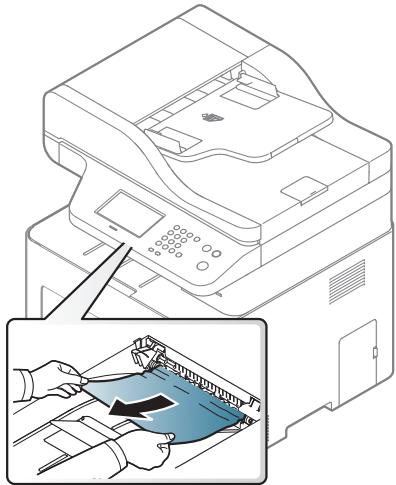

Résolution des brouillages papier

Si vous ne voyez toujours pas la feuille à cet endroit, passez à l'étape suivante :

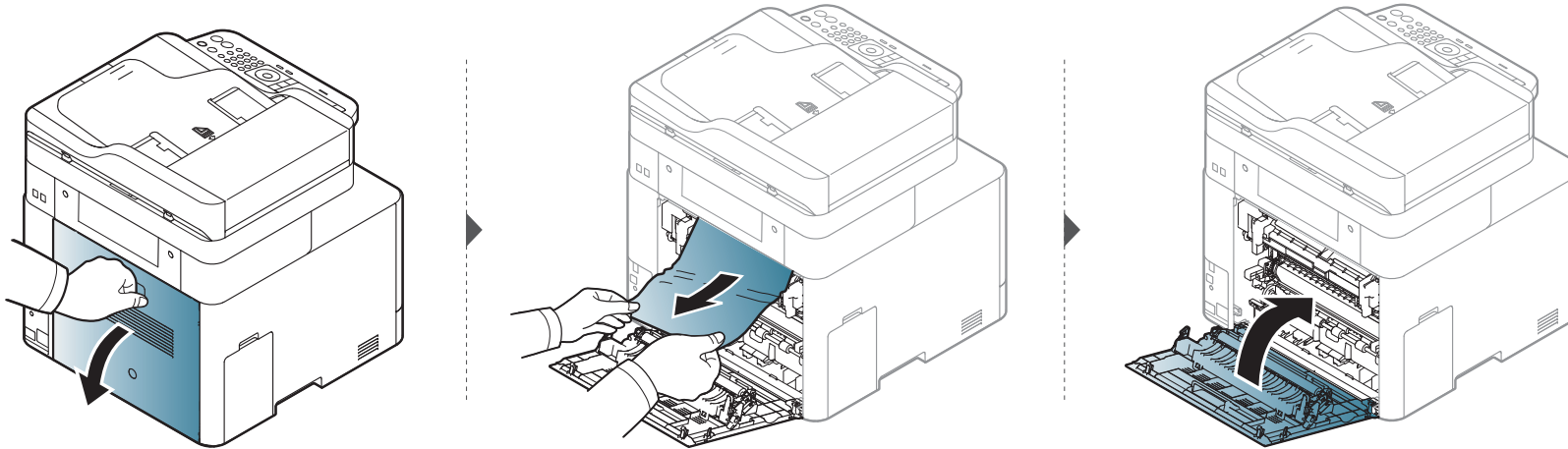

Résolution des brouillages papier

Dans la zone de l'unité recto/verso

 CLX-626xND/CLX-626xFD/CLX-626xFR/CLX-626xFW Series uniquement.

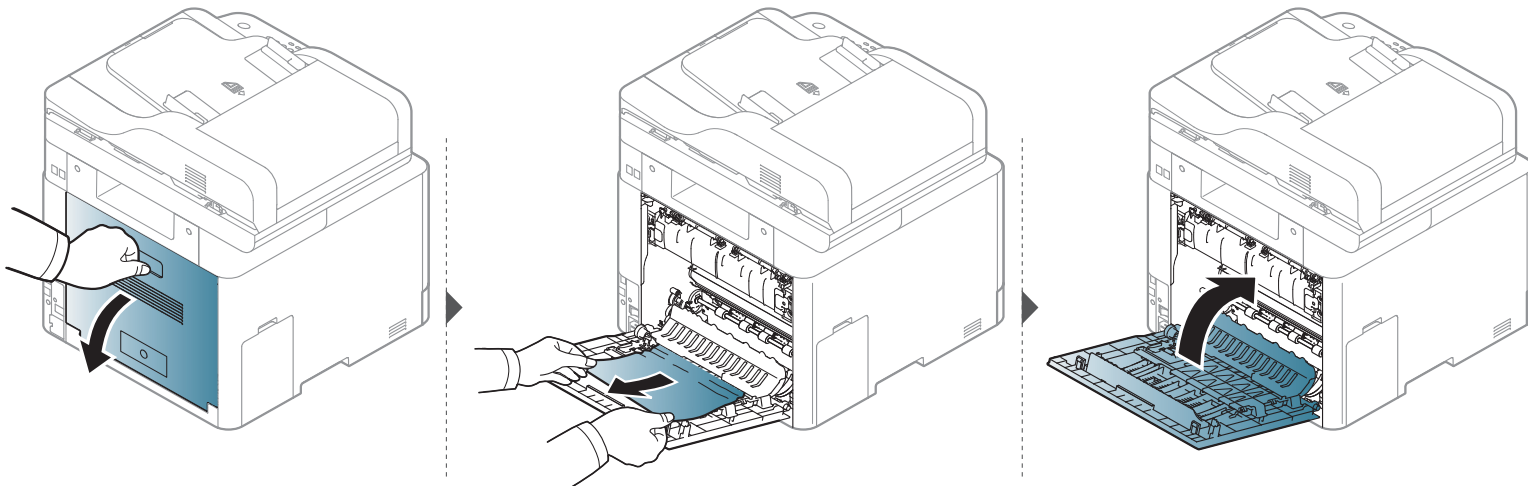

Présentation du voyant d'état

La couleur du voyant indique l'état actuel de l'appareil.



- Certains voyants peuvent ne pas être disponibles selon le modèle ou le pays (voir « Vue d'ensemble du panneau de commande » à la page 30).
- Pour résoudre l'erreur, consultez le message d'erreur et ses instructions dans la partie consacrée au dépannage (voir « Signification des messages d'erreur » à la page 143).
- Vous pouvez également résoudre l'erreur en suivant les instructions de la fenêtre Etat de l'imprimante Samsung de l'ordinateur (voir « Utilisation de Etat de l'imprimante Samsung » à la page 349).
- Si le problème persiste, contactez un technicien de maintenance.

Présentation du voyant d'état

Voyant	État		Description
Statut	Désactivé		L'appareil est déconnecté.
	Vert	Clignotant	Un clignotement indique que l'appareil imprime ou reçoit des données.
		Activé	<ul style="list-style-type: none"> L'appareil est connecté et il est prêt à être utilisé.
	Rouge	Clignotant	<ul style="list-style-type: none"> Un léger dysfonctionnement est survenu et l'appareil est en attente jusqu'à ce qu'il soit corrigé. Consultez le message d'erreur. Dès que le problème est résolu, l'appareil reprend la tâche interrompue. Une petite quantité de toner reste dans la cartouche. La durée de vie estimée de la cartouche^a de toner est presque atteinte. Préparez une nouvelle cartouche de remplacement. Vous pouvez améliorer provisoirement la qualité d'impression en redistribuant le reste du toner (voir « Redistribution du toner » à la page 102).^b
		Activé	<ul style="list-style-type: none"> Une cartouche de toner a pratiquement atteint sa durée de vie estimée^a. Il est recommandé de remplacer la cartouche de toner (voir « Remplacement de la cartouche de toner » à la page 104). Le capot est ouvert. Fermez le capot. Le bac est vide. Insérez du papier dans le bac. L'appareil s'est arrêté à la suite d'une erreur sévère. Consultez le message d'erreur (voir « Signification des messages d'erreur » à la page 143). Un bourrage papier s'est produit (voir « Résolution des bourrages papier » à la page 128).
	Réseau sans fil ^b	Bleu	Clignotant
Activé			L'appareil se connecte à un réseau sans fil (voir « Configuration du réseau sans fil » à la page 205).
Désactivé			L'appareil est déconnecté du réseau sans fil.
 Marche/ Sortie de veille	Bleu	Activé	L'appareil est en mode Économie d'énergie.
		Désactivé	L'appareil est en mode Prêt ou éteint.

Présentation du voyant d'état

Voyant	État		Description
Eco	Vert	Activé	Le mode d'économie d'énergie est activé (voir « Impression économique » à la page 71).
		Désactivé	Le mode d'économie d'énergie est désactivé.

- a. L'autonomie estimée de la cartouche signifie l'autonomie attendue ou estimée de la cartouche de toner, ce qui indique la capacité moyenne d'impression. Elle est définie conformément à la norme ISO/IEC 19798. Le nombre de pages peut varier en fonction de l'environnement d'exploitation, du pourcentage de zone d'image, du délai entre chaque impression, des graphiques ainsi que du type et du format des supports. Un peu de toner peut rester dans la cartouche, même lorsque le voyant rouge est allumé et que l'imprimante s'arrête d'imprimer.
- b. Certains voyants peuvent ne pas être disponibles selon le modèle ou le pays (voir « Vue d'ensemble du panneau de commande » à la page 30).

Signification des messages d'erreur

Des messages apparaissent sur le panneau de commande pour indiquer l'état de l'appareil ou des erreurs éventuelles. Reportez-vous aux tableaux ci-dessous pour connaître la signification de ces messages et, le cas échéant, résoudre le problème.



- Vous pouvez résoudre l'erreur en suivant les instructions de la fenêtre du programme Etat de l'imprimante de l'ordinateur (voir « Utilisation de Etat de l'imprimante Samsung » à la page 349).
- Si le message ne figure pas dans le tableau, redémarrez l'appareil, puis essayez de lancer de nouveau la tâche d'impression. Si le problème persiste, contactez un technicien de maintenance.
- Notez le contenu du message à l'écran afin de pouvoir l'indiquer si vous appelez le service de maintenance.
- Certains messages peuvent ne pas apparaître à l'écran en fonction des options ou des modèles.
- [numéro d'erreur] indique le numéro d'erreur.
- [numéro de bac] indique le numéro de bac.
- [type de support] indique le type de support.
- [format du support] indique le format du support.
- [couleur] indique la couleur du toner.
- [type d'unité] indique le type d'unité.

Messages concernant le bourrage papier

Message	Signification	Solutions proposées
<ul style="list-style-type: none">• Bourrage du papier d'origine dans le scanner. Suppr bourrage• Bourrage du papier d'origine devant le scanner. Suppr bourrage	L'original chargé est coincé dans le chargeur automatique.	Supprimez le bourrage (voir « Suppression des bourrages d'original » à la page 123).
<ul style="list-style-type: none">• Bourrage papier dans le bac 1	Un bourrage papier s'est produit au niveau du bac.	Supprimez le bourrage (voir « Dans le bac 1 » à la page 128).
<ul style="list-style-type: none">• Bourrage papier dans le bac 2	Un bourrage papier s'est produit au niveau du bac optionnel.	Supprimez le bourrage (voir « Dans le bac optionnel » à la page 129).
<ul style="list-style-type: none">• Bourrage papier dans le bac polyvalent	Un bourrage papier s'est produit au niveau du bac papier polyvalent.	Supprimez le bourrage (voir « Dans le chargeur manuel/ bac papier polyvalent » à la page 131).
<ul style="list-style-type: none">• Bourr dans machine	Du papier est coincé à l'intérieur de l'appareil.	Supprimez le bourrage (voir « À l'intérieur de l'appareil » à la page 134).

Signification des messages d'erreur

Message	Signification	Solutions proposées
• Bourr dans rect vers	Du papier est coincé à l'intérieur de l'unité recto-verso.	Supprimez le bourrage (voir « Dans la zone de l'unité recto/verso » à la page 139).
• Bourr zone sortie	Un bourrage papier est survenu au niveau du bac de sortie.	Supprimez le bourrage (voir « Au niveau du bac de sortie » à la page 135).

Messages relatifs à la cartouche de toner

Message	Signification	Solutions proposées
• Erreur [numéro de l'erreur]	Il n'y a pas de cartouche de toner.	Réinstallez la cartouche de toner.
• Problème de toner : [numéro d'erreur] [couleur]	La cartouche de toner n'est pas détectée.	Réinstallez deux ou trois fois la cartouche de toner pour vous assurer qu'elle est installée correctement. Si le problème persiste, contactez un technicien de maintenance.
• Réinstallez toner [couleur]		
• [couleur] toner non installé Installez cartouche toner [couleur]	Le film de protection n'a pas été retiré de la cartouche.	Retirez le film de protection de la cartouche de toner. Consultez le Guide d'installation rapide fourni avec votre appareil.

Signification des messages d'erreur

Message	Signification	Solutions proposées
<ul style="list-style-type: none"> [couleur] toner non compatible [couleur] cartouche toner non compatible. Vérifiez mode d'emploi. 	La cartouche de toner indiquée n'est pas compatible avec votre appareil.	Installez la cartouche de toner correspondante par une cartouche d'origine Samsung (voir « Remplacement de la cartouche de toner » à la page 104).
<ul style="list-style-type: none"> Préparez nouveau toner [couleur] Préparez nouvelle cartouche toner [couleur] 	Il reste une petite quantité de toner dans la cartouche indiquée. L'autonomie estimée de la cartouche est presque atteinte.	Préparez une nouvelle cartouche en vue de son remplacement. Vous pouvez améliorer provisoirement la qualité d'impression en redistribuant le reste du toner (voir « Redistribution du toner » à la page 102).

Message	Signification	Solutions proposées
<ul style="list-style-type: none"> Remplacez toner [couleur] Remplacez cartouche toner [couleur] 	La cartouche de toner indiquée a pratiquement atteint son autonomie estimée ^a .	<ul style="list-style-type: none"> Vous pouvez choisir Arrêter ou CONTINUER comme indiqué sur le panneau de commande. Si vous sélectionnez Arrêter, l'imprimante cesse d'imprimer. Si vous sélectionnez CONTINUER, l'imprimante continue l'Impression, mais la qualité d'impression ne peut pas être garantie. Pour garantir la meilleure qualité d'impression, remplacez la cartouche de toner lorsque ce message apparaît. L'utilisation d'une cartouche au-delà de ce point peut entraîner des problèmes de qualité d'impression (voir « Remplacement de la cartouche de toner » à la page 104).
	La cartouche de toner indiquée a atteint son autonomie estimée ^a .	Remplacez la cartouche de toner (voir « Remplacement de la cartouche de toner » à la page 104).

Signification des messages d'erreur

a. L'autonomie estimée de la cartouche signifie l'autonomie attendue ou estimée de la cartouche de toner, ce qui indique la capacité moyenne d'impression et est défini conformément à la norme ISO/IEC 19798 (voir « Consommables disponibles » à la page 96). Le nombre de pages peut varier en fonction de l'environnement d'exploitation, du pourcentage de zone d'image, du délai entre chaque impression, du type et du format des supports. Une certaine quantité de toner peut rester dans la cartouche, même lorsque le message « Mettre une nouvelle cartouche » s'affiche et que l'impression cesse.



Samsung ne recommande pas l'utilisation de cartouches de toner non-Samsung, telles que les cartouches rechargées ou réusinées. Samsung ne peut pas garantir la qualité d'une cartouche non authentique Samsung. Tout entretien ou réparation requis suite à l'utilisation de cartouches de toner non authentiques Samsung ne sera pas couvert par la garantie de l'appareil.

Messages relatifs au bac

Message	Signification	Solutions proposées
<ul style="list-style-type: none">Bac sortie plein Bac sortie plein. Retirez papier imprimé	Le bac à papier est plein.	Videz le bac de sortie, l'impression reprend.

Message	Signification	Solutions proposées
<ul style="list-style-type: none">Bourrage papier ou bac vide	<ul style="list-style-type: none">Un bourrage papier est survenu au niveau du bac d'alimentation.Le bac est vide.	<ul style="list-style-type: none">Supprimez le bourrage (voir « CLX-419xN/CLX-419xFN/CLX-419xFW Series » à la page 131).Chargez du papier dans le bac (voir « Bac polyvalent (ou chargeur manuel) » à la page 55).
<ul style="list-style-type: none">Le bac 1 est vide Le bac 1 est vide. Chargez papier	Le bac 1 est vide.	Chargez du papier dans le bac 1 (voir « Bac 1 / bac optionnel » à la page 52).
<ul style="list-style-type: none">Le bac 2 est vide Le bac 2 est vide. Chargez papier	Le bac 2 est vide.	Chargez du papier dans le bac 2 (voir « Bac 1 / bac optionnel » à la page 52).
<ul style="list-style-type: none">Bac polyvalent vide Le bac polyvalent est vide. Chargez papier	Le bac papier polyvalent est vide.	Insérez du papier dans le bac papier polyvalent (voir « Bac polyvalent (ou chargeur manuel) » à la page 55).

Signification des messages d'erreur

Messages relatifs au réseau

Message	Signification	Solutions proposées
<ul style="list-style-type: none">• CONFLIT IP Adresse IP incompatible avec celle d'un autre système	L'adresse IP réseau que vous avez définie est utilisée par quelqu'un d'autre.	Vérifiez l'adresse IP et réinitialisez-la si nécessaire (voir le guide Avancé).
<ul style="list-style-type: none">• Erreur réseau 802.1x Erreur réseau 802.1x Contactez l'admin.	Échec de l'authentification.	Vérifiez le protocole d'authentification du réseau. Si ce problème persiste, contactez votre administrateur réseau.

Messages divers

Message	Signification	Solutions proposées
<ul style="list-style-type: none">• Ajustement du repérage des couleurs	L'appareil procède à l'ajustement du repérage des couleurs.	Patientez quelques minutes.
<ul style="list-style-type: none">• Étalonnage de la densité de l'image...	L'appareil calibre la densité de l'image.	Patientez quelques minutes.
<ul style="list-style-type: none">• Capot ouvert. Fermez-le	Le capot avant ou le capot arrière n'est pas bien fermé.	Refermez le capot jusqu'à entendre un déclic.
<ul style="list-style-type: none">• Capot scann ouvert Capot scanner ouvert. Fermez le capot	Le capot du chargeur automatique n'est pas fermé correctement.	Refermez le capot jusqu'à entendre un déclic.

Signification des messages d'erreur

Message	Signification	Solutions proposées
<ul style="list-style-type: none"> • Erreur: [numéro de l'erreur] Problème actionneur [type d'unité] : [numéro d'erreur] Appelez un technicien • Erreur: [numéro de l'erreur] Problème [type d'unité] : [numéro de l'erreur] Éteignez et rallumez • Erreur: [numéro de l'erreur] Problème d'unité [type d'unité] : [numéro de l'erreur] Éteignez et rallumez • Problème d'unité [type d'unité] : [numéro de l'erreur] Éteignez et rallumez 	L'appareil ne peut pas être contrôlé.	Redémarrez l'appareil et réessayez la tâche d'impression. Si le problème persiste, contactez le service de maintenance.

Message	Signification	Solutions proposées
<ul style="list-style-type: none"> • Température de la pièce inappropriée Température de la pièce inappropriée. Modifiez la température 	L'appareil est dans une pièce où la température est inappropriée.	Transférez l'appareil dans une pièce où la température est appropriée (voir « Caractéristiques techniques » à la page 152).
<ul style="list-style-type: none"> • Préparez cour transf Préparez nouvelle unité de courroie de transfert d'image 	La durée de vie de la courroie de transfert est sur le point d'expirer.	Remplacez la courroie de transfert.
<ul style="list-style-type: none"> • Rempl courroie transf Remplacez unité de courroie de transfert d'image 	La courroie de transfert a atteint sa durée limite d'utilisation.	Remplacez la courroie de transfert. Contactez un technicien de maintenance.
<ul style="list-style-type: none"> • Remplacez l'unité de chauffe Remplacez l'unité de chauffe 	La durée de vie de l'unité de chauffe est sur le point d'expirer.	Remplacez l'unité de chauffe. Contactez un technicien de maintenance.

Signification des messages d'erreur

Message	Signification	Solutions proposées
<ul style="list-style-type: none"> • Instal unité courr TR Installez une unité de courroie de transfert d'image 	La courroie de transfert n'est pas installée.	Installez une courroie de transfert authentique Samsung. Contactez un technicien de maintenance.
<ul style="list-style-type: none"> • TR non compatible Unité de courroie de transfert d'image non compatible. Vérifiez mode d'emploi. 	La courroie de transfert de l'appareil n'est pas destinée à l'appareil.	Installez une pièce d'origine Samsung, conçue pour l'appareil. Contactez un technicien de maintenance.
<ul style="list-style-type: none"> • Toner usagé plein Récupérateur de toner usagé presque plein. Remplacez-le 	Le récupérateur de toner usagé a atteint sa durée limite d'utilisation et l'imprimante cessera d'imprimer jusqu'à ce qu'un nouveau récupérateur de toner usagé soit inséré dans l'imprimante.	Remplacez le récupérateur de toner usagé par un récupérateur de toner usagé Samsung d'origine.

Message	Signification	Solutions proposées
<ul style="list-style-type: none"> • Réservoir non installé Récupérateur de toner usagé non installé. Installez-le. 	Le récupérateur de toner usagé n'est pas installé.	Installez le récupérateur de toner usagé. S'il est déjà installé, essayez de le réinstaller. Si le problème persiste, contactez le service de maintenance.
<ul style="list-style-type: none"> • Remplacez rouleau d'entraînement Remplacez rouleau d'entraînement [type de bac] 	La durée de vie du rouleau d'entraînement du bac 1, 2 ou polyvalent est sur le point d'expirer.	Remplacez le rouleau d'entraînement du bac. Contactez un technicien de maintenance.
<ul style="list-style-type: none"> • Remplacez rouleau de décalage Expiration, Remplacez rouleau d'entraînement [type de bac] 	La durée de vie du rouleau de décalage du bac 1 ou 2 est atteinte.	Remplacez le rouleau d'entraînement du bac. Contactez un technicien de maintenance.

Signification des messages d'erreur

Message	Signification	Solutions proposées
<ul style="list-style-type: none"> • Mémoire pleine Mémoire fax presque pleine Imprimez ou supprimez la tâche de fax reçue • Mémoire pleine Mémoire fax pleine. Imprimez ou supprimez la tâche de fax reçue 	La mémoire est saturée. Aucune donnée de télécopie supplémentaire ne peut être reçue.	Imprimez ou supprimez les données de télécopie reçues de la mémoire.
<ul style="list-style-type: none"> • Scanner verrouillé Commutateur verr. scanner verrouillé. Déverrouillez-le 	Le scanner est verrouillé.	Redémarrez l'appareil. Si le problème persiste, contactez le service de maintenance.
<ul style="list-style-type: none"> • Erreur: [numéro de l'erreur] Échec du système de télécopie : [numéro de l'erreur] Réinstallez la carte modem fax 	Un problème est survenu avec le système de télécopie.	Installez la carte de télécopie. Si elle est déjà installée, essayez de la réinstaller. Si le problème persiste, contactez le service de maintenance.

Message	Signification	Solutions proposées
<ul style="list-style-type: none"> • Erreur: [numéro de l'erreur] Problème système IU : [numéro d'erreur] Appelez un technicien 	Un problème est survenu avec le système d'IU.	Débranchez le cordon d'alimentation, puis rebranchez-le. Si le problème persiste, appelez un technicien.
<ul style="list-style-type: none"> • Erreur: [numéro de l'erreur] Problème de moteur : [numéro d'erreur] Appelez un technicien 	Un problème est survenu avec le moteur.	Débranchez le cordon d'alimentation, puis rebranchez-le. Si le problème persiste, appelez un technicien.



5. Annexe

Ce chapitre indique les caractéristiques techniques du produit et des informations relatives aux réglementations applicables.

- **Caractéristiques techniques** 152
- **Informations légales** 164
- **Copyright** 178

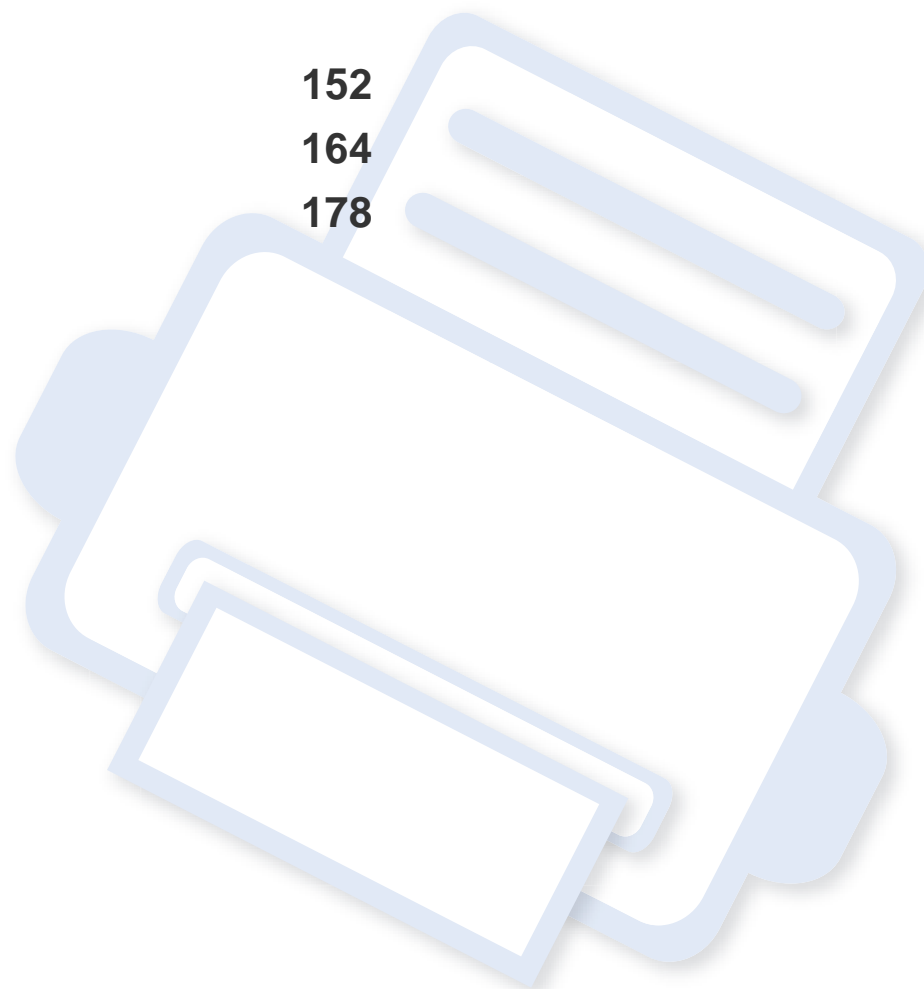

Caractéristiques techniques

Caractéristiques générales



Les caractéristiques techniques indiquées ci-dessous sont susceptibles d'être modifiées sans préavis. Voir le site www.samsung.com pour les informations à jour.

Eléments		Description
Dimensions	Largeur x Longueur x Hauteur	<ul style="list-style-type: none">• CLX-419xN/CLX-419xFN/CLX-419xFW Series: 420 x 426 x 448 mm• CLX-626xND/CLX-626xFD Series: 420 x 452,5 x 476,8 mm• CLX-626xFR/CLX-626xFW Series: 469 x 452,5 x 504,3 mm
Poids	Appareil et consommables inclus	<ul style="list-style-type: none">• CLX-419xN/CLX-419xFN/CLX-419xFW Series: 21,44 Kg• CLX-626xND/CLX-626xFD Series: 24,8 Kg• CLX-626xFR/CLX-626xFW Series: 26,7 Kg

Caractéristiques techniques

Eléments		Description	
Niveau sonore ^a	Mode prêt	Moins de 32 dB(A)	
	Mode d'impression	<ul style="list-style-type: none"> • CLX-419xN/CLX-419xFN/CLX-419xFW Series: Moins de 50 dB(A) • CLX-626xND/CLX-626xFD/CLX-626xFR/CLX-626xFW Series: Moins de 52 dB(A) 	
	Mode copie	Vitre d'exposition	<ul style="list-style-type: none"> • CLX-419xN/CLX-419xFN/CLX-419xFW Series: Moins de 52 dB (A) • CLX-626xND/CLX-626xFD/CLX-626xFR/CLX-626xFW Series: Moins de 54 dB(A)
		Chargeur de documents	<ul style="list-style-type: none"> • CLX-419xN/CLX-419xFN/CLX-419xFW Series: Moins de 52 dB(A) • CLX-626xND/CLX-626xFD Series: Moins de 54 dB (A) • CLX-626xFR/CLX-626xFW Series: Moins de 54 dB(A)
	Mode Numérisation	Vitre d'exposition	<ul style="list-style-type: none"> • CLX-419xN/CLX-419xFN/CLX-419xFW Series: Moins de 52 dB(A) • CLX-626xND/CLX-626xFD/CLX-626xFR/CLX-626xFW Series: Moins de 54 dB(A)
		Chargeur de documents	<ul style="list-style-type: none"> • CLX-419xN/CLX-419xFN/CLX-419xFW Series: Moins de 52 dB(A) • CLX-626xND/CLX-626xFD Series: Moins de 54 dB(A) • CLX-626xFR/CLX-626xFW Series: Moins de 54 dB(A)
Température	Opération	15 à 30 °C	
	Stockage (emballé)	-20 à 50 °C	
Humidité	Opération	20 à 80 % HR	
	Stockage (emballé)	10 à 90% HR	
Alimentation ^b	Modèles 110 volts	CA 110 – 127 V	
	Modèles 220 volts	CA 220 – 240 V	

Caractéristiques techniques

Eléments		Description
Consommation électrique	Mode de fonctionnement moyen	<ul style="list-style-type: none">• CLX-419xN/CLX-419xFN/CLX-419xFW Series: Inférieure à 380 W• CLX-626xND/CLX-626xFD/CLX-626xFR/CLX-626xFW Series: Inférieure à 450 W
	Mode prêt	inférieure à 12 W
	Mode économie d'énergie	inférieure à 1 W
	Mode hors tension	inférieure à 0,1 W
Sans fil ^c	Module	SPW-B4319U

a. Pression sonore, ISO 7779. Configuration testée: installation de base de l'appareil, papier A4, impression simple face.

b. Pour plus d'informations sur la tension (V), la fréquence (Hertz) et le courant (A) appropriés pour l'appareil, reportez-vous à l'étiquette de spécifications sur l'appareil.

c. Modèles sans fil uniquement (cf. « Fonctionnalités par modèle » à la page 8).

Caractéristiques techniques

Spécifications des supports d'impression

Type	Taille	Dimensions	Poids/Capacité ^a			
			CLX-419xN/CLX-419xFN Series CLX-419xFW Series		CLX-626xND/CLX-626xFD Series CLX-626xFR/CLX-626xFW Series	
			Bac 1	Chargeur manuel	Bac 1/bac optionnel	Bac polyvalent
Papier ordinaire ^{bc}	Letter	216 x 279 mm	70 à 89 g/m ² • 250 feuilles de 80 g/m ²	70 à 89 g/m ² • 1 feuille	70 à 90 g/m ² • Bac 1 : 250 feuilles de 80 g/m ² • Bac optionnel : 520 feuilles de 80 g/m ²	70 à 90 g/m ² (19 à 24 livres) • 50 feuilles
	Legal	216 x 356 mm				
	US Folio	216 x 330 mm				
	A4	210 x 297 mm				
	Oficio	216 x 343 mm				
	JIS B5	182 x 257 mm				
	ISO B5	176 x 250 mm				
	Executive	184 x 267 mm				
	Statement	140 x 216 mm				
	A5	148 x 210 mm				
	A6	105 x 148 mm	70 à 89 g/m ² • 150 feuilles de 80 g/m ²		70 à 90 g/m ² • 150 feuilles de 80 g/m ² Non disponible dans le bac optionnel.	

Caractéristiques techniques

Type	Taille	Dimensions	Poids/Capacité ^a			
			CLX-419xN/CLX-419xFN Series CLX-419xFW Series		CLX-626xND/CLX-626xFD Series CLX-626xFR/CLX-626xFW Series	
			Bac 1	Chargeur manuel	Bac 1/bac optionnel	Bac polyvalent
Enveloppe	Enveloppe Monarch	98 x 191 mm	75 à 90 g/m ² • 20 feuilles	75 à 90 g/m ² • 1 feuille	75 à 90 g/m ² • 20 feuilles Non disponible dans le bac optionnel.	75 à 90 g/m ² • 5 feuilles
	Enveloppe No.10	105 x 241 mm				
	Env. No.9	98 x 225 mm				
	Enveloppe DL	110 x 220 mm				
	Enveloppe C5	162 x 229 mm				
	Enveloppe C6	114 x 162 mm				
Papier épais ^{bc}	Reportez-vous à la section Papier ordinaire	Reportez-vous à la section Papier ordinaire	90 à 104 g/m ² • 50 feuilles de 105 g/m ²	90 à 104 g/m ² • 1 feuille	91 à 105 g/m ² • 50 feuilles de 105 g/m ²	91 à 105 g/m ² • 10 feuilles
Papier plus épais ^{bc}	Reportez-vous à la section Papier ordinaire	Reportez-vous à la section Papier ordinaire	164 à 220 g/m ² • 50 feuilles de 220 g/m ²	164 à 220 g/m ² • 1 feuille	164 à 220 g/m ² • 50 feuilles de 220 g/m ² Non disponible dans le bac optionnel.	164 à 220 g/m ² • 10 feuilles
Papier fin	Reportez-vous à la section Papier ordinaire	Reportez-vous à la section Papier ordinaire	60 à 69 g/m ² • 250 feuilles de 70 g/m ²	60 à 69 g/m ² • 1 feuille	60 à 70 g/m ² • 250 feuilles de 70 g/m ²	60 à 70 g/m ² • 50 feuilles

Caractéristiques techniques

Type	Taille	Dimensions	Poids/Capacité ^a			
			CLX-419xN/CLX-419xFN Series CLX-419xFW Series		CLX-626xND/CLX-626xFD Series CLX-626xFR/CLX-626xFW Series	
			Bac 1	Chargeur manuel	Bac 1/bac optionnel	Bac polyvalent
Coton, Couleur, Pré-imprimé	Reportez-vous à la section Papier ordinaire	Reportez-vous à la section Papier ordinaire	75 à 90 g/m ² • 250 feuilles de 80 g/m ²	75 à 90 g/m ² • 1 feuille	75 à 90 g/m ² • 250 feuilles de 80 g/m ² Non disponible dans le bac optionnel.	75 à 90 g/m ² • 50 feuilles
Papier recyclé	Reportez-vous à la section Papier ordinaire	Reportez-vous à la section Papier ordinaire	70 à 90 g/m ² • 250 feuilles de 80 g/m ²	70 à 90 g/m ² • 1 feuille	70 à 90 g/m ² • 250 feuilles de 80 g/m ²	70 à 90 g/m ² • 50 feuilles
Transparence	Letter, Legal, A4	Reportez-vous à la section Papier ordinaire	138 à 146 g/m ² • 50 feuilles	138 à 146 g/m ² • 1 feuille	138 à 146 g/m ² • 50 feuilles Non disponible dans le bac optionnel.	138 à 146 g/m ² • 10 feuilles
Étiquettes^d	Letter US, Legal US, US Folio, A4, JIS B5, ISO B5, Executive US, A5	Reportez-vous à la section Papier ordinaire	120 à 150 g/m ² • 50 feuilles	120 à 150 g/m ² • 1 feuille	120 à 150 g/m ² • 50 feuilles Non disponible dans le bac optionnel.	120 à 150 g/m ² • 10 feuilles
Papier cartonné^{bc}	Letter US, Legal US, US Folio, A4, JIS B5, ISO B5, Executive US, A5	Reportez-vous à la section Papier ordinaire	121 à 163 g/m ² • 50 feuilles	121 à 163 g/m ² • 1 feuille	121 à 163 g/m ² • 50 feuilles	121 à 163 g/m ² • 10 feuilles

Caractéristiques techniques

Type	Taille	Dimensions	Poids/Capacité ^a			
			CLX-419xN/CLX-419xFN Series CLX-419xFW Series		CLX-626xND/CLX-626xFD Series CLX-626xFR/CLX-626xFW Series	
			Bac 1	Chargeur manuel	Bac 1/bac optionnel	Bac polyvalent
Papier de luxe	Reportez-vous à la section Papier ordinaire	Reportez-vous à la section Papier ordinaire	105 à 120 g/m ² • 50 feuilles	105 à 120 g/m ² • 1 feuille	105 à 120 g/m ² • 50 feuilles	105 à 120 g/m ² • 10 feuilles
Archive, Perforé, Papier à en-tête	Reportez-vous à la section Papier ordinaire	Reportez-vous à la section Papier ordinaire	• 250 feuilles	• 1 feuille	• 250 feuilles	• 50 feuilles
Photo papier brillant^b	Letter, A4, Carte postale 4x6	Reportez-vous à la section Papier ordinaire	111 à 130 g/m ² • 30 feuilles	111 à 130 g/m ² • 1 feuille	111 à 130 g/m ² • Bac 1 : 30 feuilles • Bac optionnel : 50 feuilles	111 à 130 g/m ² • 5 feuilles
		Reportez-vous à la section Papier ordinaire	131 à 175 g/m ² • 30 feuilles	131 à 175 g/m ² • 1 feuille	131 à 175 g/m ² • Bac 1 : 30 feuilles • Bac optionnel : 50 feuilles	131 à 175 g/m ² • 5 feuilles
		Reportez-vous à la section Papier ordinaire	176 à 220 g/m ² • 30 feuilles	176 à 220 g/m ² • 1 feuille	176 à 220 g/m ² • Bac 1 : 30 feuilles • Bac optionnel : 50 feuilles	176 à 220 g/m ² • 5 feuilles

Caractéristiques techniques

Type	Taille	Dimensions	Poids/Capacité ^a			
			CLX-419xN/CLX-419xFN Series CLX-419xFW Series		CLX-626xND/CLX-626xFD Series CLX-626xFR/CLX-626xFW Series	
			Bac 1	Chargeur manuel	Bac 1/bac optionnel	Bac polyvalent
Format minimal (personnalisé)		<ul style="list-style-type: none"> • Bac 1: 98 x 127 mm • Bac optionnel : 148,5 x 210 mm • Bac polyvalent / Chargeur manuel: 76 x 127 mm 	60 à 220 g/m ²	60 à 220 g/m ²	<ul style="list-style-type: none"> • 60 à 220 g/m² • 60 à 163 g/m² . 	60 à 220 g/m ²
Format maximal (personnalisé)		216 x 356 mm				

a. La capacité des bacs peut varier en fonction du grammage et de l'épaisseur des supports, ainsi que de l'environnement d'utilisation.

b. Les cartes postales 4 x 6 sont prises en charge par le bac 1, le chargeur manuel, ou le bac polyvalent.

c. La fiche signalétique (3x5) est pris en charge pour le chargeur manuel et le bac multi-usage.

d. Le satinage des étiquettes utilisées dans cette machine est de 100 à 250 (sheffield). Cela équivaut au niveau numérique de satinage.

Caractéristiques techniques

Configuration requise

Microsoft® Windows®

Système d'exploitation	Configuration (recommandée)		
	Processeur	Mémoire vive (RAM)	Espace disque disponible
Windows® XP	Intel® Pentium® III 933 MHz (Pentium IV 1 GHz)	128 Mo (256 Mo)	1,5 Go
Windows Server® 2003	Intel® Pentium® III 933 MHz (Pentium IV 1 GHz)	128 Mo (512 Mo)	1,25 Go à 2 Go
Windows Server® 2008	Intel® Pentium® IV 1 GHz (Pentium IV 2 GHz)	512 Mo (2 Go)	10 Go
Windows Vista®	Intel® Pentium® IV 3 GHz	512 Mo (1 Go)	15 Go
Windows® 7	Processeur Intel® Pentium® IV 1 GHz 32 bits ou 64 bits ou supérieur	1 Go (2 Go)	16 Go
	<ul style="list-style-type: none">• Prise en charge de DirectX® 9 avec 128 Mo de mémoire (pour activer le thème Aero).• Lecteur de DVD-R/W		
Windows Server® 2008 R2	Processeurs Intel® Pentium® IV 1 GHz (x86) ou 1,4 GHz (x64) (2 GHz ou plus rapide)	512 Mo (2 Go)	10 Go



- Pour tous les systèmes d'exploitation Windows, Internet Explorer 6.0 ou supérieur doit être installé sur l'ordinateur.
- Les utilisateurs qui disposent des droits d'administrateur peuvent installer le logiciel.
- **Windows Terminal Services** est compatible avec votre appareil.

Caractéristiques techniques

Mac

Système d'exploitation	Configuration (recommandée)		
	Processeur	Mémoire vive (RAM)	Espace disque disponible
Mac OS X 10.4	<ul style="list-style-type: none">• Processeurs Intel®• PowerPC G4/G5	<ul style="list-style-type: none">• 128 Mo pour un Mac équipé d'un processeur PowerPC (512 Mo)• 512 Mo pour un Mac équipé d'un processeur Intel (1 Go)	1 Go
Mac OS X 10.5	<ul style="list-style-type: none">• Processeurs Intel®• Processeur PowerPC G4/G5 867 MHz ou plus rapide	512 Mo (1 Go)	1 Go
Mac OS X 10.6	<ul style="list-style-type: none">• Processeurs Intel®	1 Go (2 Go)	1 Go
Mac OS X 10.7	<ul style="list-style-type: none">• Processeurs Intel®	2 Go	4 Go

Caractéristiques techniques

Linux

Éléments	Configuration requise
Système d'exploitation	Redhat® Enterprise Linux WS 4, 5 (32/64 bits) Fedora 5 à 13 (32/64 bits) SuSE Linux 10.1 (32 bits) OpenSuSE® 10.2, 10.3, 11.0, 11.1, 11.2 (32/64 bit) Mandriva 2007, 2008, 2009, 2009.1, 2010 (32/64 bits) Ubuntu 6.06, 6.10, 7.04, 7.10, 8.04, 8.10, 9.04, 9.10, 10.04 (32/64 bits) SuSE Linux Enterprise Desktop 10, 11 (32/64 bits) Debian 4.0, 5.0 (32/64 bits)
Processeur	Pentium IV 2.4GHz (Intel Core™2)
Mémoire vive (RAM)	512 Mo (1 Go)
Espace disque disponible	1 Go (2 Go)

Unix

Éléments	Configuration requise
Système d'exploitation	Sun Solaris 9, 10 (x86, SPARC) HP-UX 11.0, 11i v1, 11i v2, 11i v3 (PA-RISC, Itanium) IBM AIX 5.1, 5.2, 5.3, 5.4
Espace disque disponible	Jusqu'à 100 Mo

Caractéristiques techniques

Environnement réseau



Modèle avec carte réseau et sans fil uniquement (cf. « Fonctionnalités par modèle » à la page 8).

Vous devez configurer les protocoles réseau de l'appareil pour pouvoir l'utiliser comme appareil réseau. Le tableau suivant indique les environnements réseau pris en charge par l'appareil.

Eléments	Caractéristiques techniques
Interface réseau	<ul style="list-style-type: none">• Réseau local câblé Ethernet 10/100/1000 Base TX• Réseau sans fil 802.11 b/g/n
Système d'exploitation réseau	<ul style="list-style-type: none">• Windows® XP, Windows Server® 2003, Windows Vista®, Windows® 7, Windows Server® 2008 R2• Différents systèmes d'exploitation Linux• Mac OS X 10.4 ~10.7• UNIX OS
Protocoles réseau	<ul style="list-style-type: none">• TCP/IPv4• DHCP, BOOTP• DNS, WINS, Bonjour, SLP, UPnP• Impression TCP/IP standard (RAW), LPR, IPP, WSD• SNMPv 1/2/3, HTTP, IPSec• TCP/IPv6 (DHCP, DNS, RAW, LPR, SNMPv 1/2/3, HTTP, IPSec)
Sécurité sans fil	<ul style="list-style-type: none">• Authentification: Système ouvert, clé partagée, WPA Personal, WPA2 Personal (PSK)• Cryptage: WEP64, WEP128, TKIP, AES

Informations légales

Cet appareil est conçu pour un environnement de travail normal et certifié avec plusieurs déclarations légales.

Avertissement relatif à la sécurité laser

Cette imprimante est certifiée conforme aux spécifications DHHS 21 CFR, chapitre 1, sous-chapitre J pour les produits laser de classe I(1) aux États-Unis, et certifiée dans les autres pays comme un produit laser de classe I, conformément aux spécifications IEC 60825-1 : 2007.

Les produits laser de classe I ne sont pas considérés comme dangereux. Le système laser et l'imprimante sont conçus de manière à interdire tout accès aux rayonnements laser au-dessus d'un niveau de classe I pendant l'exploitation normale, les interventions de maintenance utilisateur, dans les conditions d'utilisation spécifiées.

Avertissement

N'utilisez jamais l'imprimante après avoir retiré le capot protecteur du module laser/scanner. Le faisceau lumineux, bien qu'invisible, pourrait endommager vos yeux.

Lors de l'utilisation de ce produit, vous devez toujours respecter les recommandations de sécurité de base afin de réduire les risques d'incendie, de choc électrique et de blessures corporelles:



CAUTION - CLASS 3B. INVISIBLE LASER RADIATION WHEN OPEN. AVOID EXPOSURE TO THE BEAM.

DANGER - INVISIBLE LASER RADIATION WHEN OPEN. AVOID DIRECT EXPOSURE TO BEAM.

DANGER - KLASSE 3B. UNSICHTBARE LASERSTRAHLUNG, WENN OFFEN. STRAHLENAUSSETZUNG VERMEIDEN.

VORSICHT - UNSICHTBARE LASERSTRAHLUNG KLASSE 3 B, WENN ABDECKUNG GEÖFFNET. NICHT DEM STRAHL AUSSETZEN.

ATTENZIONE - CLASSE 3B. RADIZIONI LASER INVISIBILI CON IL DISPOSITIVO APERTO. EVITARE L'ESPOSIZIONE AL RAGGIO.

PRECAUCIÓN - RADIACIÓN LÁSER INVISIBLE DE CLASE 3B PRESENTE AL ABRIR. EVITE LA EXPOSICIÓN AL HAZ.

PERIGO - CLASSE 3B. RADIAÇÃO LASER INVISÍVEL AO ABRIR. EVITE EXPOSIÇÃO DIRECTA AO FEIXE.

GEVAAR - KLASSE 3B. ONZICHTBARE LASERSTRALING INDIEN GEOPEND. VERMIJD BLOOTSTELLING AAN DE STRAAL.

ADVARSEL - KLASSE 3B. USYNLIG LASERSTRÁLING VED ÅBNING. UNNGÅ UDSÆTTELSE FOR STRÁLING.

ADVARSEL - KLASSE 3B. USYNLIG LASERSTRÁLING NÅR DEKSEL ÅPNES. UNNGÅ EKSPONERING FOR STRÁLEN.

VARNING - KLASSE 3B OSYNLIG LASERSTRÁLNING NÅR DENNA DEL ÅR ÖPPNAD. STRÁLEN ÅR FARLIG.

VAROITUS - LUOKAN 3B NÄKYMÄTTÖMÄLLE LASER-SÄTEILYÄ AVATTUNA. VÄLTÄ ALTISTUMISTA SÄTEELLE.

注意 - CLASS 3B。严禁打开，以免被不可见激光辐射泄漏灼伤

주의 - 열리면 등급 3B 비가시 레이저 방사선 이 방출됩니다. 광선에 노출을 피하십시오.

Informations légales

Consignes de sécurité relatives à l'ozone



Le taux d'émission d'ozone de ce produit est inférieur à 0,1 ppm. L'ozone étant plus lourd que l'air, conservez le produit dans un endroit bien ventilé.

Consignes de sécurité liées au mercure



Contient du mercure. Éliminer conformément aux réglementations locales, nationales ou fédérales (États-Unis uniquement)

Économiseur d'énergie



Cette imprimante est dotée d'un dispositif perfectionné d'économie d'énergie réduisant la consommation électrique en période d'inactivité.

Lorsque l'imprimante ne reçoit pas de données pendant un certain temps, la consommation électrique est réduite automatiquement.

ENERGY STAR et la marque ENERGY STAR sont des marques déposées aux États-Unis.

Pour plus d'informations sur le programme ENERGY STAR, reportez-vous au site <http://www.energystar.gov>

Les modèles certifiés ENERGY STAR comporteront une étiquette ENERGY STAR. Vérifiez si votre ordinateur est certifié ENERGY STAR.

Recyclage



Veillez recycler ou jeter les emballages de ce produit en respectant l'environnement.

Informations légales

Chine uniquement

回收和再循环

为了保护环境，我公司已经为废弃的产品建立了回收和再循环系统。我们会为您无偿提供回收同类废旧产品的服务。当您要废弃您正在使用的产品时，请您及时与授权耗材更换中心取得联系，我们会及时为您提供服务。

中国能效标识

型号	能效等级	典型能耗 (kW.h)
CLX-4195FW/ CLX-4195FN	1	1.62
CLX-4195N	1	1.59
CLX-6260ND	1	1.60
CLX-6260FW/CLX-6260FD/CLX-6260FR	1	1.78

依据国家标准 GB 25956-2010

Les bons gestes de mise au rebut de ce produit (déchets d'équipements électriques et électroniques)

(Applicable dans les pays de l'Union européenne et d'autres pays européens disposant d'un système de ramassage séparé)



Ce symbole sur le produit, ses accessoires ou sa documentation indique que ni le produit, ni ses accessoires électroniques usagés (chargeur, casque audio, câble USB, etc.) ne peuvent être jetés avec les autres déchets ménagers. Pour éviter toute atteinte à l'environnement ou à la santé des personnes due à une mise au rebut non contrôlée, veuillez séparer ces éléments des autres déchets et les recycler afin de promouvoir une réutilisation durable des ressources matérielles.

Les particuliers doivent contacter le revendeur chez qui ils ont acheté le produit ou l'administration appropriée pour s'informer sur le lieu et le moyen de recycler ces éléments tout en préservant l'environnement.

Les utilisateurs professionnels doivent contacter leur fournisseur et vérifier les conditions figurant dans le contrat d'achat. Cet appareil et ses accessoires électroniques ne doivent pas être mélangés avec d'autres déchets commerciaux lors de leur mise au rebut.

Informations légales

(États-Unis uniquement)

Mettez les appareils électroniques au rebut via la filière de recyclage approuvée. Pour trouver le centre de recyclage le plus proche, consultez notre site Internet : www.samsung.com/recyclingdirect ou appelez le (877) 278 - 0799

Taiwan uniquement

警告

本電池如果更換不正確會有爆炸的危險
請依製造商說明書處理用過之電池

Émissions radioélectriques

Réglementation FCC

Cet appareil est conforme à l'alinéa 15 de la réglementation FCC. Son exploitation ou utilisation est sujette aux deux conditions suivantes:

- Cet appareil ne doit pas provoquer d'interférences nuisibles.
- Cet appareil doit accepter toute interférence reçue, y compris celles pouvant provoquer un fonctionnement indésirable.

Ce matériel a été testé et satisfait aux limites s'appliquant aux appareils numériques de classe B, en vertu des dispositions de l'alinéa 15 de la réglementation FCC. Ces limites visent à assurer une protection raisonnable contre les interférences nuisibles en zone résidentielle. Cet appareil génère, utilise et peut émettre de hautes fréquences radio et, s'il n'est pas installé et utilisé conformément aux instructions, peut provoquer des interférences dans les communications radio. Il est toutefois possible que son utilisation dans une installation particulière génère des interférences. Le cas échéant, l'utilisateur devra faire le nécessaire pour les éliminer et prendra toutes les dépenses afférentes à sa charge. Si cet appareil provoque des interférences sur la réception radio ou télévision lors de sa mise sous tension et hors tension, essayez de résoudre le problème en adoptant l'une des mesures suivantes:

- Réorientez ou repositionnez l'antenne de réception.
- Éloignez l'équipement du récepteur.
- Branchez l'appareil sur une prise différente de celle du récepteur.
- Consultez votre distributeur ou un technicien radio/télévision qualifié pour obtenir de l'aide.



Tout changement ou modification effectué sans l'accord exprès du fabricant pourrait annuler la capacité de l'utilisateur à utiliser cet équipement.

Informations légales

Réglementations canadiennes relatives aux interférences radio

Cet appareil numérique ne dépasse pas les limites de Classe B pour les émissions de parasites radio par des appareils numériques, telles que définies dans la norme sur les équipements provoquant des interférences intitulée « Digital Apparatus », ICES-003 de l'Industry and Science Canada.

Cet appareil numérique respecte les limites de bruits radioélectriques applicables aux appareils numériques de Classe B prescrites dans la norme sur le matériel brouilleur : « Appareils Numériques », ICES-003 édictée par l'Industrie et Sciences Canada.

États-Unis

Commission Fédérale des Télécommunications (Federal Communications Commission, FCC)

Réglementation FCC alinéa 15 sur les émetteurs intentionnels

Votre imprimante est susceptible de comporter des équipements à radiofréquences basse puissance (pour les communications sans fil) fonctionnant dans la bande des 2,4 GHz/5 GHz et destinés aux réseaux locaux radioélectriques. Cette section est applicable uniquement en présence de ces appareils. Reportez-vous à l'étiquette des spécifications techniques pour vérifier la présence de tels équipements sans fil.

Les périphériques sans fil de votre système sont homologués uniquement pour être utilisés aux États-Unis d'Amérique si un numéro d'ID FCC se trouve sur l'étiquette du système.

La FCC conseille de conserver un écart minimal de 20 cm entre l'équipement sans fil et l'utilisateur (membres non inclus). Cette distance de 20 cm doit être respectée lorsque l'équipement sans fil est sous tension. La puissance d'émission du (ou des) périphérique(s) sans fil éventuellement intégrés à votre imprimante est largement inférieure aux limites d'exposition aux champs RF définies par la FCC.

Informations légales

Cet émetteur ne doit pas être installé ou utilisé conjointement avec tout autre type d'antenne ou d'émetteur.

L'utilisation de cet équipement est soumise aux deux conditions suivantes:

(1) il ne doit pas occasionner d'interférences susceptibles de présenter un danger, et (2) il doit pouvoir capter toutes les interférences reçues, même si celles-ci sont de nature à entraîner son dysfonctionnement.



Les appareils sans fil ne peuvent pas être réparés par l'utilisateur. Ne leur apportez aucune sorte de modification. Toute modification apportée à un appareil sans fil annule l'autorisation de l'utiliser. Contactez le fabricant pour toute modification.

Déclaration de la FCC pour l'utilisation du réseau sans fil :



Lors de l'installation et de l'utilisation du transmetteur et de l'antenne, la limite d'exposition aux radiofréquences fixée à 1 mW/cm² peut être dépassée à proximité de l'antenne. Par conséquent, l'utilisateur doit en permanence garder une distance minimale de 20 cm entre lui et l'antenne. Cet équipement ne doit pas être installé à proximité d'un autre émetteur ou d'une autre antenne émettrice.

Russie uniquement

AB57



Минсвязи России



Allemagne uniquement

Das Gerät ist nicht für die Benutzung am Bildschirmarbeitsplatz gemäß Bildschirmarbeitsverordnung vorgesehen.

Informations légales

Turquie uniquement

- **RoHS**
EEE Yönetmeliğine Uygundur.
This EEE is compliant with RoHS.
- Bu ürünün ortalama yaşam süresi 7 yıl, garanti süresi 2 yıldır.

Canada uniquement

Cet appareil est conforme aux spécifications techniques en vigueur au Canada. / Le present materiel est conforme aux specifications techniques applicables d'Industrie Canada.

Le REN (Ringer Equivalence Number - Indice d'équivalence de la sonnerie) indique le nombre maximum d'appareils pouvant être branchés simultanément sur une interface téléphonique. Une interface peut comporter un nombre quelconque d'appareils, pourvu que la somme des REN des appareils soit inférieure ou égale à cinq. / L'indice d'équivalence de la sonnerie (IES) sert à indiquer le nombre maximal de terminaux qui peuvent être raccordés à une interface téléphonique. La terminaison d'une interface peut consister en une combinaison quelconque de dispositifs, à la seule condition que la somme d'indices d'équivalence de la sonnerie de tous les dispositifs n'excède pas cinq.

Marquage des télécopies

Le Telephone Consumer Protection Act de 1991 rend illégale l'utilisation par quiconque d'un ordinateur ou de tout autre appareil électronique pour envoyer des messages via un télécopieur, sans qu'ils ne stipulent clairement dans la marge haute ou basse de chaque page, ou sur la première page transmise les informations suivantes :

- 1 La date et l'heure de transmission
- 2 Le nom de l'entreprise, de l'entité commerciale ou du particulier qui envoie le message.
- 3 le numéro de téléphone de la machine émettrice, de l'entreprise, de l'entité commerciale ou du particulier.

Votre opérateur télécom peut modifier ses équipements de communication, leur fonctionnement ou certaines procédures lorsqu'il l'estime nécessaire dans la limite du raisonnable et tant que cela n'est pas en contradiction avec l'alinéa 68 de la réglementation FCC. Si, pour un client, il est logique de penser que de telles modifications risquent d'entraîner l'incompatibilité de certains de ses terminaux avec les équipements de communication de l'opérateur, de rendre nécessaire leur modification ou leur altération, ou d'avoir des conséquences matérielles quelconques sur leur utilisation ou leurs performances, ce client est en droit d'en être informé par écrit de façon adéquate, afin de lui permettre de prendre les mesures visant à une utilisation ininterrompue des terminaux en question

Informations légales

Indice REN

Le Ringer Equivalence Number et le numéro d'enregistrement FCC de cet appareil se trouvent sur l'étiquette placée dessous ou derrière la machine. Dans certains cas, vous pouvez être amené à fournir ces numéros à l'opérateur télécom.

L'indice REN indique la charge électrique placée sur la ligne téléphonique. Il permet de déterminer les éventuelles surcharges. L'installation de plusieurs types d'équipement sur la même ligne téléphonique peut causer des problèmes pour les appels téléphoniques entrants et sortants, en particulier la sonnerie en cas d'appel. Pour un service optimal de l'opérateur télécom, la somme des indices REN de tous ces équipements doit être inférieure à cinq. Dans certains cas, la somme de cinq équipements peut ne pas permettre l'utilisation de la ligne. Si l'un de vos équipements téléphoniques ne fonctionne pas correctement, débranchez-le immédiatement de la ligne téléphonique car il peut endommager le réseau téléphonique.

L'équipement est conforme à la Partie 68 des règles de la FCC et aux exigences adoptées par l'ACTA. La partie arrière de cet équipement présente une étiquette mentionnant, entre autres, l'identifiant du produit au format américain : AAAEQ##TXXXX. En cas de besoin, vous devez indiquer ce numéro à l'opérateur télécom.



La réglementation FCC indique que les changements ou modifications de cet équipement qui n'auraient pas pu être expressément approuvés par le fabricant peuvent priver l'utilisateur du droit de l'utiliser. Si un terminal endommage le réseau téléphonique, l'opérateur télécom doit prévenir le client que le service risque d'être interrompu. Toutefois, lorsqu'il n'est pas possible de donner un préavis, l'opérateur peut interrompre temporairement le service s'il :

- a Préviend rapidement le client.
- b Donne au client la possibilité de remédier au problème d'équipement.
- c Informe le client de son droit à porter plainte auprès de la commission fédérale de la communication conformément aux procédures définies dans la sous-partie E de l'alinéa 68 de la réglementation FCC.

Informations légales

Vous devez aussi savoir que :

- Votre télécopieur Samsung n'est pas conçu pour être connecté à un système PBX (autocommutateur privé) numérique.
- Si vous envisagez d'utiliser un modem d'ordinateur ou de télécopieur sur la même ligne téléphonique que votre télécopieur, tous les appareils peuvent présenter des problèmes de transmission et de réception. À part un téléphone, il est recommandé de ne pas installer d'autre appareil sur la même ligne que le télécopieur.
- Si la foudre affecte souvent une région ou que les surtensions y sont fréquentes, il est recommandé d'installer des parasurtenseurs pour les lignes électrique et téléphonique. Vous pouvez les acheter auprès de votre revendeur ou dans des magasins spécialisés dans la téléphonie ou l'électronique.
- Avant de programmer les numéros d'urgence et/ou de les tester, prévenez le régulateur de ces services en l'appelant sur un numéro autre que les numéros d'urgence. Il vous donnera des instructions sur la façon de tester le numéro d'urgence.
- Cet appareil ne peut pas être utilisé avec les services payants ou sur des lignes partagées.
- Ce téléphone dispose de couplage magnétique avec les appareils de correction auditive.

Vous pouvez connecter cet appareil au réseau téléphonique en toute sécurité à l'aide d'une prise modulaire standard de type USOC RJ-11C.

Remplacement de la prise (Royaume-Uni uniquement)

Important

Les fils électriques de cet appareil sont équipés d'une fiche électrique standard de 13 A (BS 1363) et d'un fusible de 13 A. Lorsque vous changez ou examinez le fusible, vous devez remplacer le fusible de 13 A approprié. Vous devez ensuite remplacer le capuchon du fusible. Si vous avez perdu le capuchon du fusible, n'utilisez pas la prise avant d'avoir remplacé un autre capuchon.

Prenez contact avec le détaillant qui vous a vendu l'appareil.

La fiche électrique la plus utilisée au Royaume-Uni est la prise de 13 A. Cependant, certains bâtiments (particulièrement les plus anciens) ne disposent pas de prises de courant de 13 A. Vous devez alors vous procurer un adaptateur approprié. Ne retirez pas la fiche moulée d'origine.



Si la fiche monocoque est sectionnée, débarrassez-vous en immédiatement. Il n'est pas possible de la réparer et vous risqueriez de recevoir une décharge électrique si vous la branchez dans une prise.

Informations légales

Avertissement important:



Cet appareil doit être mis à la terre.

Le code de couleurs suivant est appliqué aux fils des branchements électriques:

- **Vert et jaune:** terre
- **Bleu:** Neutre
- **Brun:** Phase

Si les fils de votre système électrique ne correspondent pas aux couleurs indiquées sur la fiche, procédez comme suit:

Connectez le fil vert et jaune à la broche portant la lettre « E », le symbole de mise à la terre, la couleur verte ou les couleurs jaune et verte.

Connectez le fil bleu à la broche signalée par la lettre « N » (neutre) ou par la couleur noire.

Connectez le fil marron à la broche signalée par la lettre « L » ou par la couleur rouge.

Un fusible de 13 A doit être présent dans la fiche, dans l'adaptateur ou sur le tableau électrique.

Déclaration de conformité (pays de la CE)

Approbations et certifications

Par la présente, Samsung Electronics déclare que cet appareil [CLX-419xN Series/CLX-626xND Series] est conforme aux exigences essentielles et aux autres dispositions pertinentes de la Directive basse tension (2006/95/CE), Directive EMC (2004/108/CE).



Par la présente, Samsung Electronics déclare que ce produit [CLX-419xFN Series/CLX-419xFW Series/CLX-626xFD Series/CLX-626xFR Series/CLX-626xFW Series] est conforme aux exigences essentielles et aux autres dispositions pertinentes de la directive R&TTE (1999/5/CE).

La déclaration de conformité est consultable à l'adresse www.samsung.com, allez dans Assistance > Téléchargements et saisissez le nom de votre imprimante multifonction (MFP) pour rechercher l'EuDoC.

01.01.1995: directive 2006/95/EC du Conseil de l'UE, harmonisation des lois des États membres relatives aux équipements basse tension.

01.01.1996: directive 2004/108/EC du Conseil de l'UE, harmonisation des lois des États membres relatives à la compatibilité électromagnétique.

Informations légales

09.03.1999: directive 1999/5/EC relative à la conformité des équipements radios et des terminaux de télécommunications. Vous pouvez vous procurer le texte complet de la déclaration, décrivant en détail ces différentes directives et les normes correspondantes, auprès de votre distributeur Samsung Electronics Co., Ltd.

Certification EC

Certification conforme à la directive 1999/5/EC relative aux équipements radios et aux terminaux de télécommunications (FAX)

Cet appareil Samsung a été auto-certifié par Samsung pour une connexion à un terminal unique pan-européenne au réseau téléphonique commuté public réseau téléphonique public (RTCP) analogique, conformément à la directive 1999/5/EC. Cet appareil a été conçu pour fonctionner avec les RTCP nationaux et les PBX des pays européens :

si vous rencontrez des problèmes, contactez tout d'abord le laboratoire qualité européen de Samsung Electronics Co., Ltd.

Cet appareil a été testé pour s'assurer de sa conformité avec la norme TBR21. Pour aider à l'utilisation d'un terminal conforme à cette norme, le European Telecommunication Standards Institute (ETSI) a publié un document consultatif (EG 201 121) qui contient des notes et des exigences supplémentaires pour assurer la compatibilité du réseau avec les terminaux utilisant la norme TBR21. L'appareil a été conçu en suivant toutes les notes consultatives pertinentes de ce document et il est parfaitement conforme avec ces dernières.

Approbation européenne relative aux équipements radioélectriques (pour les produits comportant des équipements radio homologués par l'UE)

Cette imprimante est susceptible de comporter des équipements à radiofréquences basse puissance (pour les communications sans fil) fonctionnant dans la bande des 2,4/5 GHz et destinés à un usage personnel ou professionnel. Cette section est applicable uniquement en présence de ces appareils. Reportez-vous à l'étiquette des spécifications techniques pour vérifier la présence de tels équipements sans fil.



Les équipements sans fil dont dispose votre imprimante peuvent être utilisés dans l'Union Européenne et les pays associés si la marque CE accompagnée d'un numéro d'enregistrement délivré par l'organisme compétent et un symbole d'avertissement figurent sur l'étiquette des spécifications techniques.

La puissance d'émission du ou des périphériques sans fil éventuellement intégrés à votre imprimante est largement inférieure aux limites d'exposition aux champs RF définies par la directive R&TTE de la Commission européenne.

Informations légales

États européens ayant obtenu l'approbation pour la technologie sans-fil:

Membres de l'Union européenne

Pays européens ayant émis des restrictions:

EU

En France, cet équipement peut uniquement être utilisé à l'intérieur.

Pays de l'AELE et de l'EEE

Pas de limitations à l'heure actuelle

Israël uniquement

מס' אישור אלחוטי של משרד התקשורת הוא 51-30319
אסור להחליף את האנטנה המקורית של המכשיר,
ולא לעשות בו כל שינוי טכני אחר.

Règles de conformité

Conseils relatifs à l'utilisation d'équipements sans fil

Votre imprimante est susceptible de comporter des équipements à radiofréquences basse puissance (pour les communications sans fil) fonctionnant dans la bande des 2,4 GHz et destinés aux réseaux locaux radioélectriques. La section ci-dessous donne un aperçu général des éléments à prendre en considération lors de l'utilisation d'équipements sans fil.

Les limitations supplémentaires, les avertissements et les mesures de précaution spécifiques à certains pays sont indiquées dans les sections de ces pays (ou les sections de leur groupe de pays). Les périphériques sans fil de votre système sont homologués uniquement pour être utilisés dans les pays identifiés par la marque d'homologation pour les fréquences radio sur l'étiquette d'évaluation du système. Si le pays dans lequel vous allez utiliser le périphérique sans fil n'est pas répertorié, contactez l'agence d'homologation des fréquences radio la plus proche pour satisfaire aux normes imposées. Les appareils sans fil font l'objet d'une réglementation stricte, et leur utilisation peut ne pas être autorisée.

Informations légales

La puissance d'émission du ou des périphériques sans fil éventuellement intégrés à votre imprimante est largement inférieure aux limites actuelles d'exposition aux champs RF. Les équipements sans fil (susceptibles de figurer dans votre imprimante) émettant beaucoup moins d'énergie que ce que les normes et les recommandations en matière de sécurité n'exigent, le fabricant estime que ces équipements ne présentent aucun danger pour l'utilisateur. Quel que soit le niveau de puissance, il convient d'éviter au maximum les contacts humains pendant l'utilisation normale de l'appareil.

Il est conseillé de conserver un écart minimal de 20 cm entre l'équipement sans fil et l'utilisateur (membres non inclus). Cette distance de 20 cm doit être respectée lorsque l'équipement sans fil est sous tension et émet.

Cet émetteur ne doit pas être installé ou utilisé conjointement avec tout autre type d'antenne ou d'émetteur.

Dans certains cas, les équipements sans fil font l'objet de restrictions. Des exemples de restrictions fréquentes sont indiqués ci-dessous:



Les communications sans fil par fréquence radio peuvent créer des interférences avec les équipements des avions commerciaux. Actuellement, les règlements en vigueur dans les compagnies aériennes imposent d'éteindre les équipements sans fil pendant les vols. Les périphériques de communication IEEE 802.11 (également connu sous le nom Ethernet sans fil) et Bluetooth sont des exemples de périphériques permettant la communication sans fil.



Dans les environnements où le risque d'interférences avec d'autres équipements ou services est néfaste ou considéré comme néfaste, l'utilisation d'appareils sans fil peut être limitée ou interdite. Parmi ces environnements, on compte notamment les aéroports, les hôpitaux et les lieux dont l'atmosphère est chargée d'oxygène ou de gaz inflammable. Lorsque vous vous trouvez dans un environnement où vous n'êtes pas sûr de pouvoir utiliser un appareil sans fil, demandez aux autorités compétentes l'autorisation d'allumer ou d'utiliser votre appareil sans fil.



Chaque pays a mis en place des restrictions différentes pour l'utilisation d'appareils sans fil. Étant donné que votre système est équipé d'un appareil sans fil, vérifiez avant votre départ auprès de l'autorité d'approbation des fréquences radio la plus proche s'il existe des restrictions d'utilisation pour les appareils sans fil dans le pays de destination.



Si votre système vous a été fourni avec un appareil sans fil intégré, n'utilisez pas cet appareil sans fil tant que tous les capots et protections ne sont pas installés, et que l'appareil n'est pas complètement assemblé.



Les appareils sans fil ne peuvent pas être réparés par l'utilisateur. Ne leur apportez aucune sorte de modification. Toute modification apportée à un appareil sans fil annule l'autorisation de l'utiliser. Contactez le fabricant pour toute modification.



Utilisez uniquement les pilotes autorisés pour le pays dans lequel l'appareil sera utilisé. Pour plus d'informations, reportez-vous au kit de restauration système du fabricant ou contactez le support technique du fabricant.

Informations légales

Chine uniquement

产品中有害有害物质或元素的名称及含量

部件名称	有害有害物质或元素					
	铅 (Pb)	汞 (Hg)	镉 (Cd)	六价铬 (Cr ⁶⁺)	多溴联苯 (PBB)	多溴联苯醚 (PBDE)
塑料	○	○	○	○	○	○
金属 (机箱)	X	○	○	○	○	○
印刷电路部件 (PCA)	X	○	○	○	○	○
电缆 / 连接器	X	○	○	○	○	○
电源设备	X	○	○	○	○	○
电源线	X	○	○	○	○	○
机械部件	X	○	○	○	○	○
卡盒部件	X	○	○	○	○	○
定影部件	X	○	○	○	○	○
扫描仪部件 - CCD (如果有)	X	X	○	○	○	○
扫描仪部件 - 其它 (如果有)	X	○	○	○	○	○
印刷电路板部件 (PBA)	X	○	○	○	○	○
墨粉	○	○	○	○	○	○
滚筒	○	○	○	○	○	○

○：表示该有害有害物质在该部件所有均质材料中的含量均在 SJ/T 11363-2006 标准规定的限量要求以下。

×：表示该有害有害物质至少在该部件的某一均质材料中的含量超出 SJ/T 11363-2006 标准规定的限量要求。

以上表为目前本产品含有有害有害物质的信息。本信息由本公司的配套厂家提供，经本公司审核后而做成，本产品的部分部件含有有害有害物质，这些部件是在现有科学技术水平下暂时无可替代物质，但三星电子将会一直为满足 SJ/T 11363-2006 标准而做不懈的努力。

Copyright

© 2012 Samsung Electronics Co., Ltd. Tous droits réservés.

Le présent Mode d'emploi n'est fourni qu'à titre informatif. Toutes les informations communiquées ci-après sont susceptibles d'être modifiées sans préavis.

Samsung Electronics ne saurait être tenu responsable des dommages, directs ou indirects, consécutifs ou relatifs à l'utilisation de ce mode d'emploi.

- Samsung et le logo Samsung sont des marques commerciales de Samsung Electronics Co., Ltd.
- Microsoft, Windows, Windows Vista, Windows 7, et Windows Server 2008 R2 sont soit des marques déposées soit des marques commerciales de Microsoft Corporation.
- Microsoft, Internet Explorer, Excel, Word, PowerPoint et Outlook des marques déposées ou des marques commerciales de Microsoft Corporation aux États-Unis et dans d'autres pays.
- Google, Picasa, Google Cloud Print, Google Docs, Android et Gmail sont des marques déposées ou des marques commerciales de Google Inc.
- iPad, iPhone, iPod touch, TrueType, Mac et Mac OS sont des marques commerciales d'Apple Inc., déposées aux États-Unis et dans d'autres pays.
- AirPrint et le logo AirPrint logo sont des marques commerciales d'Apple Inc.
- True, LaserWriter et Mac sont des marques commerciales d'Apple Computer, Inc.
- Les autres noms de produit et de marque sont des marques commerciales de leurs propriétaires respectifs (sociétés ou organisations).

Reportez-vous au fichier « **LICENSE.txt** » sur le CD-ROM fourni pour les informations de licence open source.

REV. 1.03

Mode d'emploi

CLX-419xN/CLX-419xFN Series

CLX-419xFW Series

CLX-626xND/CLX-626xFD/CLX-626xFR Series

CLX-626xFW Series

AVANCÉ

Ce guide donne des informations sur l'installation, la configuration avancée, le fonctionnement et le dépannage dans différents systèmes d'exploitation.

Certaines fonctions peuvent ne pas être disponibles selon le modèle ou le pays.

BASIQUE

Ce guide fournit des informations concernant l'installation, le fonctionnement de base et le dépannage, sous Windows.



1. Installation des logiciels

Installation sous Mac	183
Réinstallation sous Mac	185
Installation sous Linux	186
Réinstallation sous Linux	187



2. Utilisation d'un appareil connecté au réseau

Programmes réseau utiles	189
Configuration d'un réseau câblé	190
Installation du pilote sur le réseau	193
Configuration IPv6	202
Configuration du réseau sans fil	205
Samsung MobilePrint	230
AirPrint	232
Google Cloud Print™	234



3. Menus de configuration utiles

Avant de commencer à lire un chapitre	238
---------------------------------------	-----

Imprimer	239
Copier	241
Télécopier	247
Num	253
Configuration du système	258
Configuration de l'administration	273
Eco	274
USB direct	275



4. Fonctions spéciales

Réglage de l'altitude	277
Enregistrement d'adresses électroniques	278
Saisie de différents caractères	280
Configuration du répertoire de télécopie	282
Enregistrement des utilisateurs autorisés	286
Fonctions d'impression	287
Fonctions de numérisation	305
Fonctions de télécopie	315
Utilisation des fonctions de dossiers partagés	327
Utilisation des fonctions du périphérique optionnel	328



5. Outils de gestion utiles

Easy Capture Manager	331
Samsung Easy Color Manager	332
Samsung AnyWeb Print	333
Easy Eco Driver	334
Utilisation de l'alerte SyncThru™ Web Service	335
Utilisation de Samsung Easy Document Creator	339
Utilisation de Samsung Easy Printer Manager	345
Utilisation de Etat de l'imprimante Samsung	349
Utilisation du programme Unified Driver Configurator de Linux	351



6. Dépannage

Problèmes d'alimentation papier	355
Problèmes d'alimentation et de connexion des câbles	356
Problèmes d'impression	357

Problèmes de qualité d'impression	362
Problèmes de copie	370
Problèmes de numérisation	371
Problèmes de fax	373
Problèmes concernant le système d'exploitation	375



1. Installation des logiciels

Ce chapitre donne des instructions pour l'installation de logiciels essentiels et utiles pour l'utilisation dans l'environnement où l'appareil est connecté via un câble. Un appareil local est un appareil directement connecté à votre ordinateur à l'aide du câble. Si votre appareil est relié à un réseau, ignorez les étapes suivantes et passez à l'installation du pilote de l'appareil connecté à un réseau (voir « Installation du pilote sur le réseau » à la page 193).

- **Installation sous Mac** **183**
- **Réinstallation sous Mac** **185**
- **Installation sous Linux** **186**
- **Réinstallation sous Linux** **187**



- Si vous utilisez un système d'exploitation Windows, reportez-vous au guide de base pour installer le pilote de l'appareil (voir « Installation locale du pilote » à la page 36).
- Utilisez uniquement un câble USB ne dépassant pas 3 m.

Installation sous Mac

- 1 Assurez-vous que l'appareil est connecté à votre ordinateur et qu'il est sous tension.
 - 2 Insérez le CD de logiciels fourni dans le lecteur.
 - 3 Double-cliquez sur l'icône CD-ROM qui apparaît sur le bureau du Mac.
 - 4 Double-cliquez sur le dossier **MAC_Installer** > icône **Installer OS X**.
 - 5 Cliquez sur **Continuer**.
 - 6 Lisez le contrat de licence et cliquez sur **Continuer**.
 - 7 Cliquez sur **Accepter** pour accepter le contrat de licence.
 - 8 Lorsqu'un message avertissant de la fermeture de toutes les applications en cours d'exécution sur votre ordinateur apparaît, cliquez sur **Continuer**.
 - 9 Cliquez sur **Continuer** on the **Volet des options d'utilisateur**.
 - 10 Cliquez sur **Installer**. Tous les composants nécessaires aux opérations de l'appareil seront installés.

Si vous sélectionnez **Personnaliser**, vous pouvez choisir les composants individuels à installer.
 - 11 Saisissez le mot de passe et cliquez sur **OK**.
 - 12 L'installation de logiciels nécessite un redémarrage de votre ordinateur. Cliquez sur **Poursuivre l'installation**.
 - 13 Une fois l'installation terminée, cliquez sur **Quitter** ou sur **Redémarrer**.
 - 14 Ouvrez le dossier **Applications** > **Utilitaires** > **Configuration d'imprimante**.
 - Sous Mac OS X 10.5 à 10.7, ouvrez le dossier **Applications** > **Préférences Système** et cliquez sur **Imprimantes et fax**.
 - 15 Cliquez sur **Ajouter** dans **Liste des imprimantes**.
 - Sous Mac OS X 10.5 à 10.7, cliquez sur l'icône du dossier « + » ; une fenêtre d'affichage apparaît.
 - 16 Cliquez sur **Navigateur par défaut** et recherchez la connexion USB.
 - Sous Mac OS X 10.5 à 10.7, cliquez sur **Par défaut** et recherchez la connexion USB.
 - 17 Sous Mac OS X 10.4, si la sélection automatique ne fonctionne pas correctement, sélectionnez **Samsung** dans **Imprimer via** et votre nom d'appareil dans **Modèle**.
 - Sous Mac OS X 10.5 à 10.7, si la sélection automatique ne fonctionne pas correctement, sélectionnez **Sélectionner un gestionnaire à utiliser...**, puis le nom de votre imprimante dans **Imprimer via**.
- Votre appareil apparaît dans **Liste des imprimantes** et est défini comme imprimante par défaut.

Installation sous Mac

18 Cliquez sur **Ajouter**.



Pour installer le pilote de télécopie :

- a** Ouvrez le dossier **Applications** > **Samsung** > **Fax Queue Creator**.
- b** Votre appareil apparaît dans la **Liste des imprimantes**
- c** Sélectionnez un appareil à utiliser, puis cliquez sur le bouton **Créer**

Réinstallation sous Mac

Si le pilote d'impression ne fonctionne pas correctement, désinstallez-le et réinstallez-le.

- 1 Assurez-vous que l'appareil est connecté à votre ordinateur et qu'il est sous tension.
- 2 Insérez le CD de logiciels fourni dans le lecteur.
- 3 Double-cliquez sur l'icône CD-ROM qui apparaît sur le bureau du Mac.
- 4 Double-cliquez sur le dossier **MAC_Installer** > icône **Uninstaller OS X**.
- 5 Saisissez le mot de passe et cliquez sur **OK**.
- 6 Lorsque la désinstallation est terminée, cliquez sur **OK**.



Si un appareil a déjà été ajouté, supprimez-le dans **Configuration d'imprimante** ou **Imprimantes et fax**.

Installation sous Linux

Vous devez télécharger les logiciels Linux sur le site Web Samsung pour installer le logiciel d'impression (<http://www.samsung.com> > rechercher votre produit > assistance ou téléchargements).

Installation du Unified Linux Driver

- 1 Assurez-vous que l'appareil est connecté à votre ordinateur et qu'il est sous tension.
- 2 Lorsque la fenêtre **Administrator Login** apparaît, tapez « root » dans le champ **Login** et saisissez le mot de passe système.



Vous devez vous connecter en tant que super-utilisateur (root) pour installer le pilote de l'appareil. Si vous ne disposez pas du statut de super-utilisateur, contactez votre administrateur système.

- 3 Sur le site de Samsung, téléchargez le package Unified Linux Driver et sauvegardez-le sur votre ordinateur.
- 4 Cliquez avec le bouton droit de la souris sur le package **Unified Linux Driver** et extrayez-le.
- 5 Double-cliquez sur **cdroot > autorun**.
- 6 Lorsque l'écran de bienvenue s'affiche, cliquez sur **Next**.

- 7 Une fois l'installation terminée, cliquez sur **Finish**.

Pour des raisons pratiques, le programme d'installation a ajouté l'icône de bureau du configurateur de pilote unifié et le groupe de pilotes unifiés au menu système. Si vous rencontrez la moindre difficulté, consultez l'aide à l'écran, accessible via le menu système ou via les applications Windows du package du pilote, telles que **Unified Driver Configurator** ou **Image Manager**.

Réinstallation sous Linux

Si le pilote d'impression ne fonctionne pas correctement, désinstallez-le et réinstallez-le.

1 Assurez-vous que l'appareil est connecté à votre ordinateur et qu'il est sous tension.

2 Lorsque la fenêtre **Administrator Login** apparaît, tapez « root » dans le champ **Login** et saisissez le mot de passe système.

Vous devez vous connecter en tant que super-utilisateur (root) pour désinstaller le pilote d'impression. Si vous ne disposez pas du statut de super-utilisateur, contactez votre administrateur système.

3 Ouvrez Terminal. Lorsque l'écran Terminal apparaît, tapez:

```
[root@localhost root]#cd /opt/Samsung/mfp/uninstall/  
[root@localhost uninstall]#./uninstall.sh
```

4 Cliquez sur **Next**.

5 Cliquez sur **Finish**.



2. Utilisation d'un appareil connecté au réseau

Ce chapitre vous guide pas à pas dans la procédure de paramétrage d'un appareil connecté à un réseau et du logiciel.

- Programmes réseau utiles 189
- Configuration d'un réseau câblé 190
- Installation du pilote sur le réseau 193
- Configuration IPv6 202
- Configuration du réseau sans fil 205
- Samsung MobilePrint 230
- AirPrint 232
- Google Cloud Print™ 234



Les fonctions et les périphériques optionnels pris en charge peuvent varier selon le modèle (voir « Fonctionnalités par modèle » à la page 8).

Programmes réseau utiles

Il existe plusieurs programmes disponibles pour configurer facilement les paramètres réseau dans un environnement réseau. Pour l'administrateur réseau particulièrement, il est possible de gérer plusieurs appareils sur le réseau.



- Avant d'utiliser les programmes ci-dessous, définissez d'abord l'adresse IP.
- Certains composants et fonctions en option peuvent être indisponibles en fonction du modèle ou du pays (voir « Fonctionnalités par modèle » à la page 8).

SyncThru™ Web Service

Le serveur Web intégré à votre périphérique réseau vous permet d'effectuer les tâches suivantes (voir « Utilisation de l'alerte SyncThru™ Web Service » à la page 335).

- Vérifier les informations et l'état des consommables.
- Personnaliser les paramètres de l'appareil.
- Définir l'option de notification par e-mail. Lorsque vous configurez cette option, l'état de l'appareil (cartouche de toner vide ou erreur de l'appareil) sera envoyé automatiquement à l'e-mail d'un individu défini.
- Définir les paramètres réseau nécessaires à la connexion de l'appareil à divers environnements réseau.

SyncThru™ Web Admin Service

Solution Web de gestion de parc d'appareils destinée aux administrateurs réseau. SyncThru™ Web Admin Service permet de gérer efficacement les périphériques réseau, de les surveiller à distance et de les dépanner depuis n'importe quel site disposant d'un accès au réseau Intranet de l'entreprise.

- Téléchargez ce programme sur <http://solution.samsungprinter.com>.

Configuration d'un réseau câblé SetIP

Cet utilitaire vous permet de sélectionner une interface réseau et de configurer manuellement les adresses IP à utiliser avec le protocole TCP/IP.

- voir « Définition d'adresse IPv4 à l'aide du programme SetIP (Windows) » à la page 190.
- voir « Définition d'adresse IPv4 à l'aide du programme SetIP (Mac) » à la page 191.
- voir « Définition d'adresse IPv4 à l'aide du programme SetIP (Linux) » à la page 192.



- Si l'appareil ne prend pas en charge le port réseau, il ne pourra pas utiliser cette fonction (voir « Vue arrière » à la page 28).
- TCP/IPv6 n'est pas pris en charge par ce programme.

Configuration d'un réseau câblé

Impression d'un rapport de configuration réseau

Vous pouvez imprimer un **Rapport de configuration réseau** avec les paramètres réseau actuels de l'appareil à partir du panneau de commande. Cela vous aidera à configurer un réseau.



- L'accès aux menus peut varier d'un modèle à l'autre (voir « Accès au menu » à la page 39).
- Il peut être nécessaire d'appuyer sur **OK** pour accéder aux sous-menus, pour certains modèles.

- **Si la machine possède un écran d'affichage:** Appuyez sur la touche  (**Menu**) sur le panneau de commande puis sélectionnez **Réseau > Configuration réseau**.
- **Si la machine possède un écran tactile:** Appuyez sur **Configurat** dans l'écran **principal > Configuration de la machine > Suite > Journaux > Configuration réseau**.

Ce **Journal de configuration réseau** permet de déterminer l'adresse MAC et l'adresse IP de votre appareil.

Par exemple :

- Adresse MAC: 00:15:99:41:A2:78
- Adresse IP: 169.254.192.192

Création d'une adresse IP



- Si l'appareil ne prend pas en charge l'interface réseau, il ne pourra pas utiliser cette fonction (voir « Vue arrière » à la page 28).
- TCP/IPv6 n'est pas pris en charge par ce programme.

Commencez par créer une adresse IP pour l'impression et la gestion réseau. Dans la plupart des cas, une nouvelle adresse IP est attribuée automatiquement par un serveur DHCP (serveur de protocole DHCP) situé sur le réseau.

Définition d'adresse IPv4 à l'aide du programme SetIP (Windows)

Avant d'utiliser le programme SetIP, désactivez le pare-feu de l'ordinateur dans **Panneau de configuration > Centre de sécurité > Pare-feu Windows**.

- 1 Installez ce programme à partir du CD-ROM fourni en double-cliquant sur **Application > SetIP > Setup.exe**.
- 2 Suivez les instructions affichées dans la fenêtre d'installation.
- 3 Connectez l'appareil au réseau avec un câble réseau.

Configuration d'un réseau câblé

- 4 Mettez l'appareil sous tension.
- 5 À partir du menu **Démarrer** de Windows, sélectionnez **Tous les programmes > Samsung Printers > SetIP > SetIP**.
- 6 Cliquez sur l'icône  (la troisième en partant de la gauche) dans la fenêtre SetIP pour ouvrir la fenêtre de configuration TCP/IP.
- 7 Saisissez les nouvelles informations de l'appareil dans la fenêtre de configuration, de la manière suivante. dans un intranet d'entreprise, ces informations peuvent devoir être affectées par un gestionnaire du réseau avant de poursuivre.

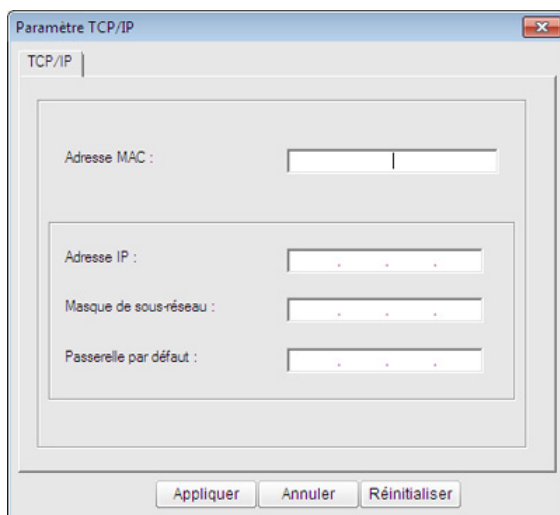

Paramètre TCP/IP

TCP/IP

Adresse MAC :

Adresse IP :

Masque de sous-réseau :

Passerelle par défaut :

Appliquer Annuler Réinitialiser



Recherchez l'adresse MAC de l'appareil dans le **Rapport de configuration réseau** (voir « Impression d'un rapport de configuration réseau » à la page 190) et saisissez-la sans les deux-points (:). Par exemple, 00:15:99:29:51:A8 devient 0015992951A8.

- 8 Cliquez sur **Appliquer**, puis cliquez sur **OK**. L'appareil imprimera automatiquement le **rapport de configuration réseau**. Vérifiez que tous les paramètres sont corrects.

Définition d'adresse IPv4 à l'aide du programme SetIP (Mac)

Avant d'utiliser le programme SetIP, désactivez le pare-feu de l'ordinateur dans **Préférences Système > Sécurité > Coupe-feu**.



Les instructions suivantes peuvent varier selon le modèle.

- 1 Connectez l'appareil au réseau avec un câble réseau.
- 2 Insérez le CD d'installation, et ouvrez la fenêtre disque, puis sélectionnez **MAC_Installer > MAC_Printer > SetIP > SetIPApplet.html**.

Configuration d'un réseau câblé

- 3 Double-cliquez sur le fichier; **Safari** s'ouvre alors automatiquement. Sélectionnez ensuite **Se fier**. Le navigateur ouvrira la page **SetIPApplet.html** indiquant le nom et l'adresse IP de l'imprimante.
- 4 Cliquez sur l'icône  (la troisième en partant de la gauche) dans la fenêtre SetIP pour ouvrir la fenêtre de configuration TCP/IP.
- 5 Saisissez les nouvelles informations de l'appareil dans la fenêtre de configuration. dans un intranet d'entreprise, ces informations peuvent devoir être affectées par un gestionnaire du réseau avant de poursuivre.

 Recherchez l'adresse MAC de l'appareil dans le **Rapport de configuration réseau** (voir « Impression d'un rapport de configuration réseau » à la page 190) et saisissez-la sans les deux-points (:). Par exemple, 00:15:99:29:51:A8 devient 0015992951A8.

- 6 Sélectionnez **Appliquer**, puis **OK** et **OK** de nouveau.
- 7 Quittez **Safari**.

Définition d'adresse IPv4 à l'aide du programme SetIP (Linux)

Avant d'utiliser le programme SetIP, désactivez le pare-feu de l'ordinateur dans **System Preferences** ou **Administrator**.



Les instructions suivantes peuvent varier selon le modèle ou les systèmes d'exploitation.

- 1 Ouvrez `/opt/Samsung/mfp/share/utils/`.
- 2 Double-cliquez sur le fichier **SetIPApplet.html**.
- 3 Cliquez pour ouvrir la fenêtre de configuration TCP/IP.
- 4 Saisissez les nouvelles informations de l'appareil dans la fenêtre de configuration. dans un intranet d'entreprise, ces informations peuvent devoir être affectées par un gestionnaire du réseau avant de poursuivre.



Recherchez l'adresse MAC de l'appareil dans le **Rapport de configuration réseau** (voir « Impression d'un rapport de configuration réseau » à la page 190) et saisissez-la sans les deux-points (:). Par exemple, 00:15:99:29:51:A8 devient 0015992951A8.

- 5 L'appareil imprimera automatiquement le **rapport de configuration réseau**.

Installation du pilote sur le réseau



- Certains composants et fonctions en option peuvent être indisponibles en fonction du modèle ou du pays (voir « Fonctionnalités par modèle » à la page 8).
- Si l'appareil ne prend pas en charge l'interface réseau, il ne pourra pas utiliser cette fonction (voir « Vue arrière » à la page 28).
- Vous pouvez installer le pilote d'imprimante et le logiciel d'impression en insérant le CD du logiciel dans votre lecteur CD-ROM. Pour Windows, sélectionnez le pilote d'imprimante et le logiciel d'impression dans la fenêtre **Sélectionnez les logiciels et utilitaires à installer.** .

Windows

- 1 Assurez-vous que l'appareil est connecté au réseau et qu'il est sous tension. L'adresse IP de votre appareil doit également avoir été définie (voir « Création d'une adresse IP » à la page 190).
- 2 Insérez le CD de logiciels fourni dans le lecteur.

- 3 Sélectionnez **Installer maintenant.**

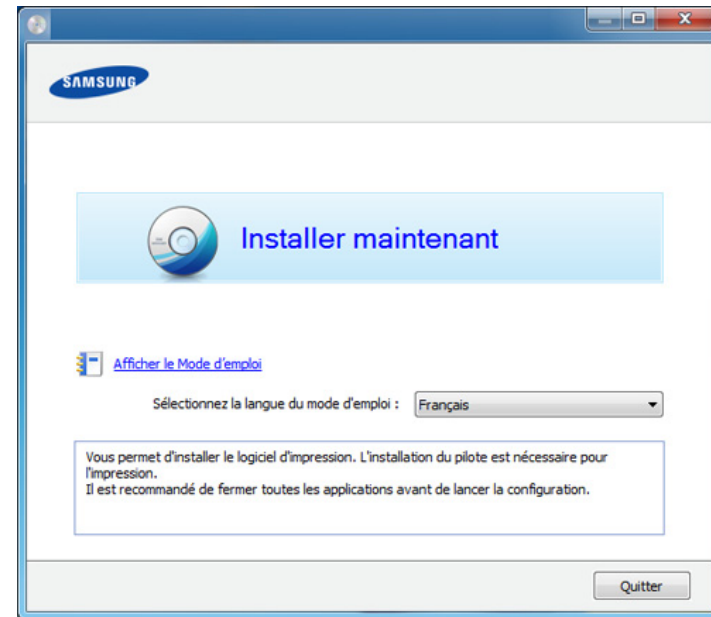

- 4 Lisez le **Contrat de licence** et sélectionnez **J'accepte les dispositions du contrat de licence.** Ensuite, cliquez sur **Suivant.**



Si l'appareil n'est pas détecté dans le réseau ou localement, un message d'erreur s'affiche. Sélectionnez le port à utiliser, puis cliquez sur **Suivant.**

- 5 Choisissez l'option dans **Utilisation des fonctions optimisées et participation au programme de collecte d'informations sur l'utilisation des imprimantes.** Ensuite, cliquez sur **Suivant.**

Installation du pilote sur le réseau

- 6 Sélectionnez **Connexion réseau** sur l'écran **Type de connexion imprimante**.
 - 7 Si la fenêtre **Connexion du périphérique** s'affiche, vérifiez que la machine est connectée à votre réseau. Ensuite, cliquez sur **Suivant**.
- 

Il est possible que le pare-feu bloque la communication réseau. Avant de connecter le périphérique au réseau, désactivez le pare-feu de votre ordinateur.
- 8 Les appareils détectés s'afficheront à l'écran. Sélectionnez celui que vous souhaitez utiliser, puis cliquez sur **OK**.
 - 9 Suivez les instructions affichées dans la fenêtre d'installation.

Installation en mode silencieux

L'installation en mode silencieux est une méthode d'installation qui n'exige pas d'intervention de l'utilisateur. Une fois l'installation démarrée, le pilote et le logiciel de l'appareil sont automatiquement installés sur votre ordinateur. Vous pouvez démarrer l'installation en mode silencieux en saisissant **/s** ou **/S** dans la fenêtre de commande.

Paramètres de ligne de commande



Le tableau suivant indique les commandes pouvant être utilisées dans la fenêtre de commande.



Les paramètres de ligne de commande suivants sont effectifs et utilisables lorsque la commande est utilisée avec **/s** ou **/S**. Mais **/h**, **/H** ou **/?** sont des commandes exceptionnelles qui peuvent être utilisées seules.

Ligne de commande	Définition	Description
/s ou /S	Démarre l'installation en mode silencieux.	Installe les pilotes de l'appareil sans présenter d'interface ou demander d'intervention de l'utilisateur.

Installation du pilote sur le réseau

Ligne de commande	Définition	Description
/p« <nom de port> » ou /P« <nom de port> »	<p>Spécifie le port d'imprimante.</p>  <p>Le port réseau sera créé en utilisant un moniteur de port TCP/IP standard. Pour un port local, ce port doit exister sur le système avant d'être spécifié par la commande.</p>	<p>Le nom du port d'imprimante peut être spécifié sous forme d'adresse IP, de nom d'hôte, de nom de port local USB ou de nom de port IEEE1284.</p> <p>Par exemple :</p> <ul style="list-style-type: none"> • /p« xxx.xxx.xxx.xxx » où, « xxx.xxx.xxx.xxx » signifie l'adresse IP de l'imprimante réseau. /p« USB001 », /P« LPT1: », /p« nom d'hôte »
/a« <chemin_dest> » ou /A« <chemin_dest> »	<p>Spécifie le chemin d'accès de destination pour l'installation.</p>  <p>Le chemin d'accès de destination doit être un chemin d'accès complet.</p>	<p>Comme les pilotes de l'appareil doivent être installés à l'emplacement spécifique du système d'exploitation, cette commande s'applique uniquement au logiciel.</p>

Ligne de commande	Définition	Description
/n« <Nom d'imprimante> » ou /N« <Nom d'imprimante> »	Spécifie le nom d'imprimante. L'instance d'imprimante sera créée sous le nom d'imprimante spécifié.	Avec ce paramètre, vous pouvez ajouter des instances d'imprimante comme vous souhaitez.
/nd ou /ND	Commandes pour ne pas définir le pilote installé comme pilote de l'appareil par défaut.	Indique que le pilote installé de l'appareil ne sera pas le pilote de l'appareil par défaut sur votre système, s'il y a un ou plusieurs pilotes d'impression installés. S'il n'y a pas de pilote de l'appareil installé sur votre système, cette option ne sera pas appliquée parce que Windows définira le pilote d'impression installé comme pilote par défaut.
/x ou /X	Utilise les fichiers de pilote de l'appareil existants pour créer une instance d'imprimante si elle est déjà installée.	Cette commande permet d'installer une instance d'imprimante qui utilise les fichiers de pilote d'impression installés sans installer de pilote supplémentaire.

Installation du pilote sur le réseau

Ligne de commande	Définition	Description
/up« <nom d'imprimante> » ou /UP« <nom d'imprimante> »	Supprime uniquement l'instance d'imprimante spécifiée et pas les fichiers de pilote.	Cette commande permet de supprimer uniquement l'instance d'imprimante spécifiée de votre système sans toucher aux autres pilotes d'impression. Elle ne supprimera pas les fichiers de pilote d'impression de votre système.
/d ou /D	Désinstalle tous les pilotes de périphérique et toutes les applications de votre système.	Cette commande supprimera tous les pilotes de périphérique installés et le logiciel d'application de votre système.
/v« <nom de partage> » ou /V« <nom de partage> »	Partage l'appareil installé et ajoute d'autres pilotes de plate-forme disponibles pour Point & Print.	Elle installera tous les pilotes d'appareil pris en charge de la plate-forme Windows au système et les partages avec un <nom de partage> spécifié pour point and print.

Ligne de commande	Définition	Description
/o ou /O	Ouvre le dossier Imprimantes et télécopieurs après l'installation.	Cette commande permet d'ouvrir le dossier Imprimantes et télécopieurs après l'installation en mode silencieux.
/f« <nom de fichier journal> » ou /F« <nom de fichier journal> »	Spécifie le nom de fichier journal. Le fichier journal par défaut est créé dans le dossier temp du système s'il n'est pas spécifié.	Elle créera un fichier journal dans un dossier spécifié.
/h, /H ou /?	Indique l'utilisation de la ligne de commande.	

Mac

- 1 Assurez-vous que l'appareil est connecté à votre réseau et qu'il est sous tension.
- 2 Insérez le CD de logiciels fourni dans le lecteur.
- 3 Double-cliquez sur l'icône CD-ROM qui apparaît sur le bureau du Mac.

Installation du pilote sur le réseau

4 Double-cliquez sur le dossier **MAC_Installer** > icône **Installer OS X**.

5 Cliquez sur **Continuer**.

6 Lisez le contrat de licence et cliquez sur **Continuer**.

7 Cliquez sur **Accepter** pour accepter le contrat de licence.

8 Lorsqu'un message avertissant de la fermeture de toutes les applications en cours d'exécution sur votre ordinateur apparaît, cliquez sur **Continuer**.

9 Cliquez sur **Continuer** on the **Volet des options d'utilisateur**.



Si vous n'avez pas encore défini l'adresse IP, cliquez sur Définir l'adresse IP et consultez « Définition d'adresse IPv4 à l'aide du programme SetIP (Mac) » à la page 191. Si vous souhaitez procéder à la configuration du réseau sans fil, consultez « Configuration à l'aide de Mac » à la page 216.

10 Cliquez sur **Installer**. Tous les composants nécessaires aux opérations de l'appareil seront installés.

Si vous sélectionnez **Personnaliser**, vous pouvez choisir les composants individuels à installer.

11 Saisissez le mot de passe et cliquez sur **OK**.

12 L'installation de logiciels nécessite un redémarrage de votre ordinateur. Cliquez sur **Poursuivre l'installation**.

13 Une fois l'installation terminée, cliquez sur **Quitter** ou sur **Redémarrer**.

14 Ouvrez le dossier **Applications** > **Utilitaires** > **Configuration d'imprimante**.

- Sous Mac OS X 10.5 à 10.7, ouvrez le dossier **Applications** > **Préférences Système** et cliquez sur **Imprimantes et fax**.

15 Cliquez sur **Ajouter** dans **Liste des imprimantes**.

- Sous Mac OS X 10.5 à 10.7, cliquez sur l'icône « + ». Une fenêtre d'affichage s'ouvre.

16 Sous Mac OS X 10.4, cliquez sur **IP de l'imprimante**.

- Sous Mac OS X 10.5 à 10.7, cliquez sur **IP**.

17 Sélectionnez **HP Jetdirect - Socket** dans **Protocole**.



Lors de l'impression d'un document contenant de nombreuses pages, vous pouvez améliorer le niveau de performance d'impression en choisissant **Socket** pour l'option **Protocole Type**.

18 Saisissez l'adresse IP de l'appareil dans le champ de saisie **Adresse**.

Installation du pilote sur le réseau

- 19 Saisissez le nom de la file d'attente dans le champ de saisie **File d'attente**. Si vous n'arrivez pas à déterminer le nom de la file d'attente du serveur de votre appareil, commencez par essayer d'utiliser la file d'attente par défaut.
- 20 Sous Mac OS X 10.4, si la sélection automatique ne fonctionne pas correctement, sélectionnez **Samsung** dans **Imprimer via** et votre nom d'appareil dans **Modèle**.
 - Sous Mac OS X 10.5 à 10.7, si la sélection automatique ne fonctionne pas correctement, sélectionnez dans **Sélectionner le logiciel d'imprimante** et votre nom d'appareil dans **Imprimer via**.
- 21 Cliquez sur **Ajouter**.
Votre appareil apparaît dans **Liste des imprimantes** et est défini comme imprimante par défaut.



Pour installer le pilote de télécopie :

- a Ouvrez le dossier **Applications > Samsung > Fax Queue Creator**.
- b Votre appareil apparaît dans la **Liste des imprimantes**.
- c Sélectionnez un appareil à utiliser, puis cliquez sur le bouton **Créer**.

Linux

Vous devez télécharger les progiciels Linux sur le site Web Samsung pour installer le logiciel d'impression (<http://www.samsung.com> > rechercher votre produit > assistance ou téléchargements).

Installation du pilote Linux et ajout d'une imprimante réseau

- 1 Assurez-vous que l'appareil est connecté à votre réseau et qu'il est sous tension. L'adresse IP de votre appareil doit également avoir été définie.
- 2 Téléchargez le package Unified Linux Driver du site Web de Samsung.
- 3 Extrayez le fichier UnifiedLinuxDriver.tar.gz et ouvrez le nouveau répertoire.
- 4 Double-cliquez sur **cdroot > autorun**.
- 5 La fenêtre du programme d'installation Samsung s'ouvre. Cliquez sur **Next**.
- 6 La fenêtre de l'assistant d'ajout d'imprimante s'ouvre. Cliquez sur **Next**.

Installation du pilote sur le réseau

- 7 Sélectionnez imprimante réseau et cliquez sur le bouton **Search**.
- 8 L'adresse IP et le nom de modèle de l'appareil apparaissent dans le champ de liste.
- 9 Sélectionnez l'appareil, puis cliquez sur **Next**.
- 10 Saisissez la description de l'imprimante et **Next**.
- 11 Une fois l'appareil ajouté, cliquez sur **Finish**.
- 12 Une fois l'installation terminée, cliquez sur **Finish**.

Ajout d'une imprimante réseau

- 1 Double-cliquez sur **Unified Driver Configurator**.
- 2 Cliquez sur **Add Printer**.
- 3 La fenêtre **Add printer wizard** s'ouvre. Cliquez sur **Next**.
- 4 Sélectionnez **Network printer** et cliquez sur le bouton **Search**.
- 5 L'adresse IP et le nom de modèle de l'imprimante apparaissent dans le champ de liste.
- 6 Sélectionnez l'appareil, puis cliquez sur **Next**.
- 7 Saisissez la description de l'imprimante et cliquez sur **Next**.

- 8 Une fois l'appareil ajouté, cliquez sur **Finish**.

UNIX



- Assurez-vous que votre appareil est compatible avec le système d'exploitation UNIX avant d'installer le pilote d'impression UNIX (voir « Système d'exploitation » à la page 8).
- Les commandes sont indiquées par "", mais lors de la saisie des commandes, ne tapez pas "".
- Certains composants et fonctions en option peuvent être indisponibles en fonction du modèle ou du pays (voir « Système d'exploitation » à la page 8).

Pour utiliser le pilote d'impression UNIX, vous devez tout d'abord installer le package du pilote d'impression UNIX, puis configurer l'appareil. Vous pouvez télécharger le package du pilote d'impression UNIX sur le site Internet Samsung (<http://www.samsung.com> > rechercher votre produit > assistance ou téléchargements).

Installation du pilote sur le réseau

Installation du package du pilote d'impression UNIX

La procédure d'installation est commune pour toutes les variantes de système d'exploitation UNIX mentionné.

- 1 Sur le site Web Samsung, téléchargez et décompressez le package du pilote d'impression UNIX sur votre ordinateur.
- 2 Effectuez l'acquisition des privilèges de racine.
"su -"
- 3 Copiez l'archive de pilote appropriée vers l'ordinateur UNIX cible.



Voir le guide d'administration de votre système d'exploitation UNIX pour plus de détails.

- 4 Extraire le package du pilote d'impression UNIX.
Par exemple, sur IBM AIX, utilisez les commandes suivantes.
"gzip -d < saisissez le nom du package | tar xf -"
- 5 Accédez au répertoire non décompilé.

- 6 Exécutez le script d'installation.
"./install -i"

install est le fichier script du programme d'installation qui est utilisé pour installer ou désinstaller le package du pilote d'impression UNIX.

Utilisez la commande « **chmod 755 install** » pour donner l'autorisation au script du programme d'installation.

- 7 Exécutez la commande « **./install -c** » pour vérifier le résultat de l'installation.
- 8 Exécutez "**installprinter**" à partir de la ligne de commande. Ceci fait apparaître la fenêtre **Add Printer Wizard**. Configurez l'appareil dans cette fenêtre en exécutant les étapes suivantes.



Sur certains systèmes d'exploitation UNIX, par exemple Solaris 10, les appareils qui viennent d'être ajoutés peuvent ne pas être activés et/ou ne pas accepter des travaux. Dans ce cas, exécutez les commandes suivantes sur le terminal racine :

"accept <printer_name>"
"enable <printer_name>"

Installation du pilote sur le réseau

Désinstallation du package du pilote d'impression



L'utilitaire doit être utilisé pour supprimer l'imprimante installée sur le système.

- a Exécutez la commande « **uninstallprinter** » depuis le terminal.
Ceci ouvre l'**Uninstall Printer Wizard**.
Les imprimantes installées sont indiquées dans la liste déroulante.
- b Sélectionnez l'imprimante à supprimer.
- c Cliquez sur **Delete** pour supprimer l'imprimante du système.
- d Exécutez la commande « **./install -d** » pour désinstaller le package complet.
- e Pour vérifier le résultat de la désinstallation, exécutez la commande « **./install -c** ».

Pour le réinstaller, utilisez la commande « **./install -i** » pour réinstaller les binaires.

Configuration de l'imprimante

Pour ajouter l'imprimante à votre système UNIX, exécutez « **installprinter** » depuis la ligne de commande. Ceci fait apparaître la fenêtre Add Printer Wizard. Configurez l'imprimante dans cette fenêtre en exécutant les étapes suivantes :

- 1 Saisissez le nom de l'imprimante.
- 2 Sélectionnez le modèle d'imprimante approprié dans la liste des modèles.

- 3 Saisissez une description éventuelle correspondant au type de l'imprimante dans le champ **Type**. Cette option est facultative.
- 4 Spécifiez une description éventuelle de l'imprimante dans le champ **Description**. Cette option est facultative.
- 5 Spécifiez l'emplacement de l'imprimante dans le champ **Location**.
- 6 Saisissez l'adresse IP ou le nom de DNS de l'imprimante dans la zone de texte **Device** pour les imprimantes connectées au réseau. Sous IBM AIX avec **jetdirect Queue type**, seul le nom d'hôte est possible, une adresse IP numérique n'est pas permise.
- 7 **Queue type** indique la connexion en tant que **lpd** ou **jetdirect** dans la liste déroulante correspondante. En outre, le type **usb** est disponible sous Sun Solaris OS.
- 8 Sélectionnez **Copies** pour définir le nombre de copies.
- 9 Cochez l'option **Collate** pour recevoir les copies déjà triées.
- 10 Cochez l'option **Reverse Order** pour recevoir les copies dans l'ordre inverse.
- 11 Cochez l'option **Make Default** pour définir cette imprimante comme imprimante par défaut.
- 12 Cliquez sur **OK** pour ajouter l'imprimante.

Configuration IPv6



IPv6 n'est correctement pris en charge que sous Windows Vista ou version ultérieure.



- Certains composants et fonctions en option peuvent être indisponibles en fonction du modèle ou du pays (voir « Fonctionnalités par modèle » à la page 8 ou « Présentation des menus » à la page 39).
- Si le réseau IPv6 ne semble pas fonctionner correctement, réinitialisez tous les paramètres réseau par défaut et réessayez à l'aide de l'option **EFFACER REGL.**

L'appareil prend en charge les adresses IPv6 suivantes pour l'impression et la gestion réseau.

- **Link-local Address:** adresse IPv6 locale configurée automatiquement (l'adresse commence par FE80).
- **Stateless Address:** adresse IPv6 configurée automatiquement par un routeur réseau.
- **Stateful Address:** adresse IPv6 configurée par un serveur DHCPv6.
- **Manual Address:** adresse IPv6 configurée manuellement par un utilisateur.

Dans l'environnement réseau IPv6, procédez comme suit afin d'utiliser l'adresse IPv6.

À partir du panneau de commande

Activation d'IPv6



- L'accès aux menus peut varier d'un modèle à l'autre (voir « Accès au menu » à la page 39).
- Il peut être nécessaire d'appuyer sur **OK** pour accéder aux sous-menus, pour certains modèles.

- 1 Sélectionnez  (**Menu**) > **Réseau** > **TCP/IP (IPv6)** > **Activer IPv6** sur le panneau de commande.
Ou sélectionnez **Configurat** > **Configuration de la machine** > **Suite** > **Configuration réseau** > **TCP/IP (IPv6)** > **IPv6 activé** sur l'écran tactile.
- 2 Sélectionnez **ACTIVE** et appuyez sur **OK**.
- 3 Mettez l'appareil hors tension puis sous tension.



Lorsque vous installez le pilote d'impression, ne configurez pas à la fois l'IPv4 et l'IPv6. Nous vous recommandons de configurer soit l'IPv4 ou l'IPv6.

Configuration IPv6

Configuration de l'adresse DHCPv6

Si vous possédez sur votre réseau un serveur DHCPv6, vous pouvez définir une des options suivantes pour la configuration dynamique de l'hôte par défaut.



- L'accès aux menus peut varier d'un modèle à l'autre (voir « Accès au menu » à la page 39).
- Il peut être nécessaire d'appuyer sur **OK** pour accéder aux sous-menus, pour certains modèles.

1 Sélectionnez  (**Menu**) > **Réseau** > **TCP/IP (IPv6)** > **Configuration DHCPv6** sur le panneau de commande.
Ou sélectionnez **Configurat** > **Configuration de la machine** > **Suite** > **Configuration réseau** > **TCP/IP (IPv6)** > **Configuration DHCPv6** sur l'écran tactile.

2 Appuyez sur **OK** pour choisir la valeur désirée.

- **Adresses DHCPv6** : utilisation exclusive de DHCPv6 quelle que soit la demande du routeur.
- **DHCPv6 désactivé** : utilisation proscrite de DHCPv6 quelle que soit la demande du routeur.
- **Routeur** : utilisation de DHCPv6 uniquement sur demande d'un routeur.

À partir de Service Web SyncThru™

Activation d'IPv6

- 1** Lancez un navigateur Web, comme Internet Explorer, depuis Windows. Entrez l'adresse IP de l'appareil (<http://xxx.xxx.xxx.xxx>) dans la zone d'adresse et appuyez sur la touche Entrée ou cliquez sur **Atteindre**.
- 2** S'il s'agit de votre première connexion à **Service Web SyncThru™**, vous devez vous connecter en tant qu'administrateur. Saisissez l'ID et le mot de passe par défaut suivants. Pour des raisons de sécurité, nous vous recommandons de modifier le mot de passe par défaut.
 - **ID: admin**
 - **Mot de passe: sec00000**
- 3** Lorsque la fenêtre **Service Web SyncThru™** s'ouvre, déplacez le pointeur de la souris sur les **Paramètres** de la barre de menu supérieure, puis cliquez sur **Config. réseau**.
- 4** Cliquez sur **TCP/IPv6** dans le volet de gauche du site Web.
- 5** Cochez la case **Protocole IPv6** pour activer l'IPv6.
- 6** Cliquez sur le bouton **Appliquer**.
- 7** Mettez l'appareil hors tension puis sous tension.

Configuration IPv6



- Vous pouvez également configurer le DHCPv6.
- Pour définir manuellement l'adresse IPv6 :
Cochez la case **Adresse manuelle**. Ensuite, la zone de texte **Adresse/préfixe** est activée. Saisissez le reste de l'adresse (par ex.: 3FFE:10:88:194::**AAAA**. « A » est le chiffre hexadécimal 0 à 9, A à F).

- 3 Saisissez les adresses IPV6 (par ex.: http://[FE80::215:99FF:FE66:7701]).



L'adresse doit être placée entre crochets « [] ».

Configuration de l'adresse IPv6

- 1 Ouvrez un navigateur Web qui prend en charge l'adressagee IPV6 comme URL, par exemple Internet Explorer.
- 2 Sélectionnez une des adresses IPV6 (**Link-local Address**, **Stateless Address**, **Stateful Address**, **Manual Address**) du **rapport de configuration réseau** (voir « Impression d'un rapport de configuration réseau » à la page 190).
 - **Link-local Address**: adresse IPv6 locale configurée automatiquement (l'adresse commence par FE80).
 - **Stateless Address**: adresse IPv6 configurée automatiquement par un routeur réseau.
 - **Stateful Address**: adresse IPv6 configurée par un serveur DHCPv6.
 - **Manual Address**: adresse IPv6 configurée manuellement par un utilisateur.

Configuration du réseau sans fil



- Assurez-vous que votre appareil prend en charge le réseau sans fil. Le réseau sans fil peut ne pas être disponible selon le modèle (voir « Fonctionnalités par modèle » à la page 8).
- Si le réseau IPv6 ne semble pas fonctionner correctement, réinitialisez tous les paramètres réseau par défaut et réessayez à l'aide de l'option **Effacer le réglage**.

Nom du réseau sans fil et mot de passe réseau

Les réseaux sans fil nécessitent une plus grande sécurité, ainsi quand un point d'accès est mis en place, un nom de réseau (SSID), le type de sécurité utilisé et un mot de passe réseau sont créés pour le réseau. Demandez ces informations à votre administrateur réseau avant de commencer l'installation de l'appareil.

Instructions de démarrage

Présentation de votre type de réseau

En règle générale, vous ne pouvez avoir qu'une connexion à la fois entre votre ordinateur et l'appareil.

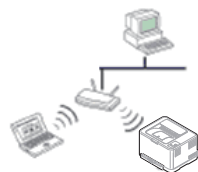

Mode Infrastructure

Il s'agit d'un environnement généralement utilisé pour les particuliers, les bureaux à domicile et les petites entreprises. Ce mode utilise un point d'accès pour communiquer avec l'appareil sans fil.



Mode Ad-hoc

Ce mode n'utilise pas de point d'accès. L'ordinateur sans fil et l'appareil sans fil communiquent directement.

Configuration du réseau sans fil

Présentation des méthodes de configuration du réseau sans fil

Vous pouvez configurer les paramètres du réseau sans fil à partir de l'appareil ou de l'ordinateur. Choisissez la méthode de configuration dans le tableau ci-dessous.



Certains types d'installation du réseau sans fil peuvent être indisponibles en fonction du modèle ou du pays.

Méthode de configuration	Méthode de connexion	Description et références
Avec point d'accès	A partir de l'ordinateur	Si vous utilisez Windows, voir « Point d'accès via un câble USB (recommandée) » à la page 211. A
		Utilisateurs de Mac, voir « Point d'accès via un câble USB (recommandée) » à la page 216. B
		Voir « Utilisation d'un câble réseau » à la page 221. C
	A partir du panneau de commande de l'ordinateur	<ul style="list-style-type: none">Voir « Machines avec affichage ou écran (tactile) » à la page 208. DVoir « Appareils ne possédant pas d'écran d'affichage » à la page 209.
		Voir « Utilisation du bouton Menu ou de l'écran tactile » à la page 210. E
Sans point d'accès	A partir de l'ordinateur	Si vous utilisez Windows, voir « Réseau ad-hoc via un câble USB » à la page 214. F
		Utilisateurs de Mac, voir « Réseau ad-hoc via un câble USB » à la page 218. G
	Configuration du Wifi Direct	Voir « Configuration de l'impression via Wi-Fi Direct pour mobiles » à la page 224. H



Si des problèmes surviennent lors de la configuration du réseau sans fil ou de l'installation du pilote, consultez le chapitre sur le dépannage (voir « Dépannage du réseau sans fil » à la page 226).

Configuration du réseau sans fil

Utilisation de la touche WPS

Si votre appareil et un point d'accès (ou un routeur sans fil) prennent en charge le mode WPS (Wi-Fi Protected Setup™), vous pouvez facilement configurer les paramètres du réseau sans fil sans ordinateur, en appuyant sur la touche  (WPS) sur le panneau de commande.



- Si vous souhaitez utiliser le réseau sans fil en mode Infrastructure, assurez-vous que le câble réseau est déconnecté de l'appareil. L'utilisation de la touche **WPS (PBC)** ou la saisie du code PIN depuis l'ordinateur pour la connexion au point d'accès (ou au routeur sans fil) varie selon le point d'accès (ou le routeur sans fil) que vous utilisez. Reportez-vous au mode d'emploi du point d'accès (ou du routeur sans fil) que vous utilisez.
- Lorsque vous utilisez la touche WPS pour configurer le réseau sans fil, les paramètres de sécurité peuvent changer. Pour éviter ceci, verrouillez l'option WPS pour les paramètres de sécurité du réseau sans fil actuels. Le nom de l'option peut différer selon le point d'accès (ou du routeur sans fil) que vous utilisez.

Éléments à préparer

- Vérifiez si le point d'accès (ou le routeur sans fil) prend en charge le WPS (Wi-Fi Protected Setup™).
- Vérifiez si votre appareil prend en charge le WPS (Wi-Fi Protected Setup™).

- Ordinateur en réseau (mode PIN uniquement)

Sélection du type

Il existe deux méthodes permettant de connecter votre appareil à un réseau sans fil à l'aide de la touche  (WPS) du panneau de commande.

La méthode **PBC (Push Button Configuration)** vous permet de connecter votre appareil à un réseau sans fil en appuyant à la fois sur la touche  (WPS) du panneau de commande de votre appareil et sur la touche WPS (PBC) d'un point d'accès (ou routeur sans fil) compatible WPS (Wi-Fi Protected Setup™), respectivement.

La méthode **numéro d'identification personnel (PIN)** vous aide à connecter votre appareil à un réseau sans fil en entrant les informations PIN fournies sur un point d'accès (ou routeur sans fil) compatible WPS (Wi-Fi Protected Setup™).

Le mode **PBC** est le mode utilisé par défaut sur votre appareil ; il s'agit du mode recommandé pour un environnement de réseau sans fil classique.



Pour les modèles possédant un écran tactile sur le panneau de commande, suivez la procédure suivante :

- a Appuyez sur **Configuration** dans l'écran **principal**.
- b Appuyez sur **Configuration de la machine > Suite > Configuration réseau > Sans fil > Paramètres WPS**.
- c Sélectionnez la méthode de configuration de votre choix.

Configuration du réseau sans fil

Machines avec affichage ou écran (tactile)

Connexion en mode PBC

- 1 Pour les modèles possédant un écran tactile sur le panneau de commande, appuyez sur **Configuration > Configuration de la machine > Suite > Configuration réseau > Sans fil > Paramètres WPS**.
- 2 Appuyez sur **PBC** (ou **Connexion via PBC**).
- 3 Appuyez sur **OK** lorsque la fenêtre de confirmation s'affiche.
Une fenêtre d'information s'affiche et indique une durée de traitement de la connexion de 2 minutes.
- 4 Appuyez sur la touche **WPS (PBC)** du point d'accès (ou du routeur sans fil).
Les messages s'affichent sur l'écran d'affichage dans l'ordre indiqué ci-dessous:
 - a **CONNEXION:** L'appareil se connecte au point d'accès (ou au routeur sans fil).
 - b **Connecté:** Lorsque l'appareil est connecté au réseau sans fil, le voyant du mode WPS reste allumé.
 - c **AP SSID:** Une fois le processus de connexion au réseau sans fil terminé, les informations SSIP du point d'accès s'affichent sur l'écran.
- 5 Insérez le CD du logiciel fourni dans votre lecteur CD-ROM, et suivez les instructions sur la fenêtre de configuration du réseau sans fil.

Connexion en mode PIN

- 1 Pour les modèles possédant un écran tactile sur le panneau de commande, appuyez sur **Configuration > Configuration de la machine > Suite > Configuration réseau > Sans fil > Paramètres WPS**.
- 2 Appuyez sur **PIN** (ou **Connexion via PIN**).
- 3 Appuyez sur **OK** lorsque la fenêtre de confirmation s'affiche.
- 4 Le code PIN à huit chiffres s'affiche à l'écran.
Vous disposez de deux minutes pour entrer le code PIN à huit chiffres sur l'ordinateur connecté au point d'accès (ou au routeur sans fil).
Les messages s'affichent sur l'écran d'affichage dans l'ordre indiqué ci-dessous:
 - a **CONNEXION:** L'appareil se connecte au réseau sans fil.
 - b **Connecté:** Lorsque l'appareil est connecté au réseau sans fil, le voyant du mode WPS reste allumé.
 - c **Type SSID:** Une fois le processus de connexion au réseau sans fil terminé, les informations SSID du point d'accès s'affichent sur l'écran LCD.
- 5 Insérez le CD du logiciel fourni dans votre lecteur CD-ROM, et suivez les instructions sur la fenêtre de configuration du réseau sans fil.

Configuration du réseau sans fil

Appareils ne possédant pas d'écran d'affichage

Connexion en mode PBC

- 1 Maintenez le bouton  (WPS) enfoncé sur le panneau de commande pendant deux à quatre secondes jusqu'à ce que le voyant d'état clignote rapidement.
L'appareil essaie de se connecter au réseau sans fil. Le voyant clignote lentement pendant deux minutes jusqu'à ce que vous appuyiez sur le bouton PBC du point d'accès (ou du routeur sans fil).
- 2 Appuyez sur la touche **WPS (PBC)** du point d'accès (ou du routeur sans fil).
 - a Le voyant du mode WPS clignote rapidement. L'appareil se connecte au point d'accès (ou au routeur sans fil).
 - b Lorsque l'appareil est connecté au réseau sans fil, le voyant du mode WPS reste allumé.
- 3 Insérez le CD du logiciel fourni dans votre lecteur CD-ROM, et suivez les instructions sur la fenêtre de configuration du réseau sans fil.

Connexion en mode PIN

- 1 Le rapport de configuration du réseau, y compris le code PIN, doit être imprimé (voir « Impression d'un rapport de configuration réseau » à la page 190).

En mode prêt, appuyez sur la touche  (**Arrêter** ou **Arrêter/Suppr.**) du panneau de commande et maintenez-la enfoncée pendant environ 5 secondes. Vous pouvez accéder au code PIN de votre appareil.

- 2 Maintenez la touche  (WPS) enfoncée sur le panneau de commande pendant plus de quatre secondes jusqu'à ce que le voyant d'état reste allumé.

L'appareil commence à se connecter au point d'accès (ou au routeur sans fil).

- 3 Vous disposez de deux minutes pour entrer le code PIN à huit chiffres sur l'ordinateur connecté au point d'accès (ou au routeur sans fil).

Le voyant clignote lentement pendant deux minutes maximum jusqu'à ce que vous saisissiez le numéro à huit caractères du PIN.

Le voyant du mode WPS clignote dans l'ordre affiché ci-dessous:

- a Le voyant du mode WPS clignote rapidement. L'appareil se connecte au point d'accès (ou au routeur sans fil).
- b Lorsque l'appareil est connecté au réseau sans fil, le voyant du mode WPS reste allumé.

Configuration du réseau sans fil

- 4 Insérez le CD du logiciel fourni dans votre lecteur CD-ROM, et suivez les instructions sur la fenêtre de configuration du réseau sans fil.

Reconnexion à un réseau

Lorsque la fonction sans fil est désactivée, l'appareil essaie automatiquement de se reconnecter au point d'accès (ou au routeur sans fil) avec les paramètres et l'adresse de connexion sans fil utilisés précédemment.



Dans les cas suivants, l'appareil se reconnecte automatiquement au réseau sans fil:

- L'appareil est à nouveau éteint puis rallumé.
- Le point d'accès (ou le routeur sans fil) est à nouveau éteint puis rallumé.

Annulation du processus de connexion

Pour annuler la connexion à un réseau sans fil lorsque l'appareil se connecte au réseau sans fil, appuyez sur la touche  (**Arrêter** ou **Arrêter/ Suppr.**) sur le panneau de commande. **Vous devez attendre deux minutes avant de vous reconnecter au réseau sans fil.**

Déconnexion d'un réseau

Pour se déconnecter du réseau sans fil, appuyez sur la touche  (WPS) du panneau de commande pendant plus de deux secondes.

- **Lorsque le réseau Wi-Fi est en mode veille:** L'appareil est immédiatement déconnecté du réseau sans fil et le voyant du mode WPS s'éteint.
- **Lorsque le réseau Wi-Fi est en cours d'utilisation:** Pendant que l'appareil attend que la tâche actuelle se termine, le voyant du mode WPS clignote rapidement. Ensuite, la connexion au réseau sans fil est automatiquement interrompue et le voyant du mode WPS s'éteint.

Utilisation du bouton Menu ou de l'écran tactile



Selon les options ou le modèle de votre appareil, il est possible que certains menus ne s'affichent pas à l'écran. Dans ce cas, votre appareil ne les prend pas en charge (voir « CLX-419xFW/ CLX-626xFW Series » à la page 43).

Avant de démarrer, vous devez connaître le nom (SSID) de votre réseau sans fil et la clé réseau, le cas échéant. Ces informations ont été définies lors de l'installation du point d'accès (ou du routeur sans fil). Si vous ne connaissez pas votre environnement sans fil, consultez la personne qui a installé le réseau.

Configuration du réseau sans fil



Une fois connecté au réseau sans fil, vous devez installer le pilote d'un appareil afin de procéder à l'impression depuis une application (voir « Installation du pilote sur le réseau » à la page 193).

- 1 Ou sélectionnez **Configurat > Configuration de la machine > Suite > Configuration réseau > Sans fil > Paramètres WLAN** sur l'écran tactile.
- 2 Appuyez sur **OK** pour choisir la méthode de configuration désirée.
 - **Liste rech.** (recommandé): Dans ce mode, la configuration est automatique. L'appareil affichera une liste de réseaux disponibles parmi lesquels choisir. Après avoir choisi un réseau, l'imprimante demandera la clé de sécurité correspondante.
 - **PERSO:** Dans ce mode, les utilisateurs peuvent saisir ou modifier manuellement leur propre SSID, ou choisir l'option de sécurité en détails.

Configuration à l'aide de Windows



Raccourci vers le programme **Configuration sans fil** sans CD : Si vous avez déjà installé le pilote d'impression une fois, alors vous pouvez accéder au programme **Configuration sans fil** sans CD. Dans le menu Démarrer, sélectionnez **Programmes** ou **Tous les programmes > Samsung Printers > le nom de votre pilote d'impression > Programme de configuration sans fil**.

Point d'accès via un câble USB (recommandée)

Éléments à préparer

- Point d'accès.
- Ordinateur connecté au réseau
- CD de logiciels fourni avec votre appareil
- Un appareil installé avec une interface réseau sans fil
- Câble USB

Configuration du réseau sans fil

Création d'un réseau en infrastructure

- 1 Vérifiez si le câble USB est correctement raccordé à l'appareil.
- 2 Mettez votre ordinateur, votre point d'accès et votre appareil sous tension.
- 3 Insérez le CD de logiciels fourni dans le lecteur.
- 4 Cliquez sur **Installer maintenant**.
- 5 Lisez le **Contrat de licence** et sélectionnez **J'accepte les dispositions du contrat de licence**. Ensuite, cliquez sur **Suivant**.
- 6 Choisissez l'option dans **Utilisation des fonctions optimisées et participation au programme de collecte d'informations sur l'utilisation des imprimantes**. Ensuite, cliquez sur **Suivant**.
- 7 Sélectionnez **Configurer la connexion réseau sans fil via câble USB** sur l'écran **Type de connexion imprimante**. Cliquez sur **Suivant**.
- 8 Lorsque la recherche est terminée, la fenêtre affiche les périphériques connectés au réseau sans fil. Sélectionnez le nom (SSID) du point d'accès que vous souhaitez utiliser et cliquez sur **Suivant**.

Si le réseau sans fil est déjà configuré, la fenêtre **Informations sur le réseau sans fil** s'affiche. Sélectionnez **Je veux installer le logiciel avec les paramètres actuels. (Recommandé)**. Ensuite, cliquez sur **Suivant**.



Si vous ne pouvez pas trouver le nom du réseau que vous voulez sélectionner, ou si vous voulez définir manuellement la configuration sans fil, cliquez sur **Réglage avancé**.

- **Entrez le nom du réseau sans fil:** Saisissez le SSID du point d'accès (le SSID est sensible à la casse).
- **Mode de fonctionnement:** Sélectionnez **Infrastructure**.
- **Authentification:** Sélectionnez un type d'authentification.
Sys. ouvert: L'authentification n'est pas utilisée et le cryptage peut l'être ou non, en fonction de l'enjeu de sécurité des données.
Clé part.: L'authentification est utilisée. Un appareil disposant de la bonne clé WEP peut accéder au réseau.
WPA Personal ou WPA2 Personal: Sélectionnez cette option pour authentifier le serveur d'impression à partir d'une clé pré-partagée WPA. Cela active une clé secrète partagée (généralement appelée clé secrète pré-partagée), qui est configurée manuellement sur le point d'accès et sur chacun de ses clients.
- **Cryptage:** Sélectionnez le cryptage (Aucun, WEP64, WEP128, TKIP, AES, TKIP AES).
- **Mot de passe réseau:** Entrez la valeur du mot de passe de cryptage réseau.
- **Confirmez le mot de passe réseau:** Confirmez la valeur du mot de passe de cryptage réseau.
- **Indice de clé WEP:** Si vous utilisez le cryptage WEP, sélectionnez l'**Indice de clé WEP** approprié.

Configuration du réseau sans fil



La fenêtre de la sécurité du réseau sans fil s'affiche lorsque des paramètres de sécurité sont définis pour le point d'accès.

Entrez le mot de passe réseau du point d'accès (ou routeur).

9 Lorsque la fenêtre de connexion réseau apparaît, débranchez le câble réseau. Ensuite, cliquez sur **Suivant**. La connexion du câble réseau peut interférer avec la recherche d'appareils sans fil.

10 Si votre imprimante prend en charge le Wi-Fi Direct, l'écran suivant apparaît.

Cliquez sur **Suivant**.

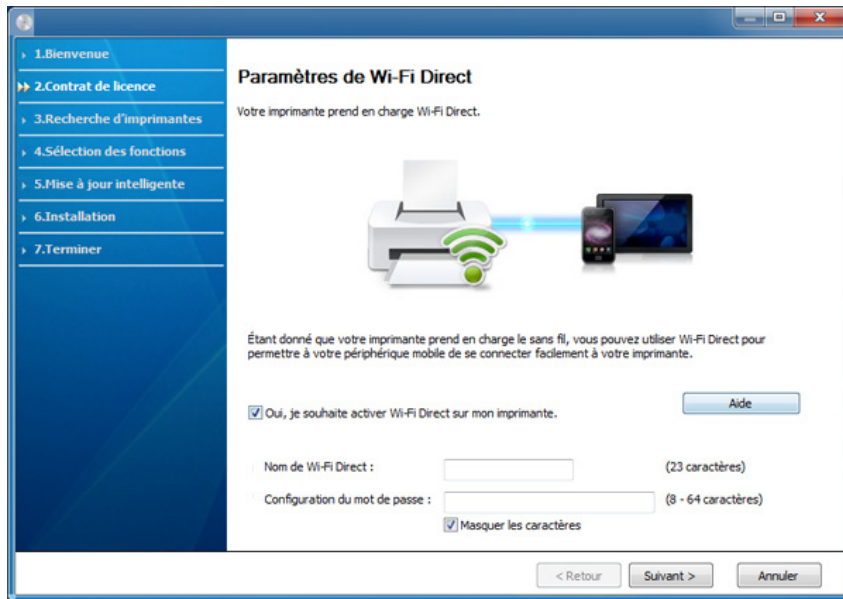

- L'utilisation de Samsung Easy Printer Manager vous permet de construire le réseau Wi-Fi Direct (voir « Configuration de Wi-Fi Direct » à la page 224).
- **Nom du Wi-Fi Direct:** Le nom par défaut du Wi-Fi Direct est le nom du modèle et la longueur maximale est de 22 caractères.
- La **Configuration du mot de passe** est une chaîne numérique et sa longueur est comprise entre 8 et 64 caractères.

11 Lorsque le paramétrage du réseau sans fil est terminé, débranchez le câble USB entre l'ordinateur et l'appareil. Cliquez sur **Suivant**.

12 Cliquez sur **Suivant** lorsque la fenêtre **Imprimantes trouvées** s'affiche.

13 Sélectionnez les composants à installer. Cliquez sur **Suivant**.

14 Une fois les composants sélectionnés, vous pouvez aussi modifier le nom de l'appareil, définir l'appareil à partager sur le réseau, définir l'appareil en tant qu'appareil par défaut et modifier le nom de port de chaque appareil. Cliquez sur **Suivant**.

15 Si vous souhaitez enregistrer votre appareil sur le site Internet de Samsung et recevoir des informations utiles, cliquez sur **Inscription en ligne**. Sinon, cliquez sur **Terminer**.

Configuration du réseau sans fil

Réseau ad-hoc via un câble USB

Si vous ne possédez pas de point d'accès (AP), vous pouvez toujours connecter l'appareil sans fil à votre ordinateur en configurant un réseau sans fil ad-hoc en suivant les étapes simples ci-dessous.

Éléments à préparer

- Ordinateur connecté au réseau
- CD de logiciels fourni avec votre appareil
- Un appareil installé avec une interface réseau sans fil
- Câble USB

Création du réseau ad-Hoc sous Windows

- 1 Vérifiez si le câble USB est correctement raccordé à l'appareil.
- 2 Mettez l'ordinateur et l'appareil réseau sans fil sous tension.
- 3 Insérez le CD de logiciels fourni dans le lecteur.
- 4 Cliquez sur **Installer maintenant**.
- 5 Lisez le **Contrat de licence** et sélectionnez **J'accepte les dispositions du contrat de licence**. Ensuite, cliquez sur **Suivant**.

6 Choisissez l'option dans **Utilisation des fonctions optimisées et participation au programme de collecte d'informations sur l'utilisation des imprimantes**. Ensuite, cliquez sur **Suivant**.

7 Sélectionnez **Configurer la connexion réseau sans fil via câble USB** sur l'écran **Type de connexion imprimante**. Cliquez sur **Suivant**.

8 Une fois la recherche des réseaux sans fil terminée, la liste des réseaux sans fil détectés par votre appareil s'affiche. Cliquez sur **Réglage avancé**.



- **Entrez le nom du réseau sans fil:** Saisissez le nom de SSID souhaité (le SSID est sensible à la casse).
- **Mode de fonctionnement:** Sélectionnez Ad-hoc.
- **Canal:** Sélectionnez le canal. (**Régl. auto** ou 2 412 MHz à 2 467 MHz).
- **Authentification:** sélectionnez un type d'authentification.
Sys. ouvert: L'authentification n'est pas utilisée et le cryptage peut l'être ou non, en fonction de l'enjeu de sécurité des données.
Clé part.: L'authentification est utilisée. Un appareil disposant de la bonne clé WEP peut accéder au réseau.
- **Cryptage:** Sélectionnez le cryptage (Aucun, WEP64, WEP128).
- **Mot de passe réseau:** Entrez la valeur du mot de passe de cryptage réseau.

Configuration du réseau sans fil

- **Confirmez le mot de passe réseau:** Confirmez la valeur du mot de passe de cryptage réseau.
- **Indice de clé WEP:** Si vous utilisez le cryptage WEP, sélectionnez l'**Indice de clé WEP** approprié.

La fenêtre de la sécurité du réseau sans fil s'affiche lorsque des paramètres de sécurité ont été définis pour le réseau ad-hoc.

Sélectionnez **Sys. ouvert** ou **Clé part.** pour l'authentification et cliquez sur **Suivant**.

- Le WEP (Wired Equivalent Privacy) est un protocole de sécurité destiné à empêcher tout accès non autorisé à votre réseau sans fil. Ce protocole crypte les données de chaque paquet échangé sur un réseau sans fil à l'aide d'une clé de cryptage WEP 64 ou 128 bits.

- 9 La fenêtre regroupant les paramètres du réseau sans fil s'affiche. Vérifiez les paramètres et cliquez sur **Suivant**.



Avant de saisir l'adresse IP de l'appareil, vous devez disposer des informations de configuration réseau de l'ordinateur. Si la configuration réseau de l'ordinateur est définie sur DHCP, les paramètres du réseau doivent également l'être. De même, si la configuration réseau de l'ordinateur est définie sur Statique, les paramètres du réseau doivent également l'être.

Si votre ordinateur est défini sur DHCP et que vous souhaitez utiliser le paramètre Statique pour le réseau sans fil, vous devez contacter l'administrateur réseau pour obtenir l'adresse IP statique.

- **Dans le cas de la méthode DHCP**

Si la méthode d'allocation d'adresses IP est DHCP, vérifiez que DHCP apparaît bien dans la fenêtre **Confirmation de la configuration d'un réseau sans fil**. Si la fenêtre affiche Statique, cliquez sur **Modifier TCP/IP** pour modifier la méthode d'attribution en **Recevoir automatiquement l'adresse IP (DHCP)**.

- **Dans le cas de la méthode statique**

Si la méthode d'affectation d'adresses IP est Statique, vérifiez que Statique apparaît bien dans la fenêtre **Confirmation de la configuration d'un réseau sans fil**. Si la fenêtre affiche DHCP, cliquez sur **Modifier TCP/IP** pour saisir l'adresse IP et d'autres valeurs de configuration réseau pour l'appareil.

Par exemple :

Si les informations réseau de l'ordinateur sont les suivantes :

- Adresse IP: 169.254.133.42
- Masque de sous-réseau: 255.255.0.0

Les informations réseau de l'appareil doivent alors être les suivantes:

- Adresse IP: 169.254.133.43

Configuration du réseau sans fil

- Masque de sous-réseau: 255.255.0.0 (utilisez le masque de sous-réseau de l'ordinateur.)
- Passerelle: 169.254.133.1

- 10** La fenêtre **Configuration du réseau sans fil terminée** s'ouvre. Cliquez sur **Suivant**.
- 11** Lorsque le paramétrage du réseau sans fil est terminé, débranchez le câble USB entre l'ordinateur et la machine. Cliquez sur **Suivant**.
- 12** Cliquez sur **Suivant** lorsque la fenêtre **Imprimantes trouvées** s'affiche.
- 13** Sélectionnez les composants à installer. Cliquez sur **Suivant**.
- 14** Une fois les composants sélectionnés, vous pouvez aussi modifier le nom de l'appareil, définir l'appareil à partager sur le réseau, définir l'appareil en tant qu'appareil par défaut et modifier le nom de port de chaque appareil. Cliquez sur **Suivant**.
- 15** Si vous souhaitez enregistrer votre appareil sur le site Internet de Samsung et recevoir des informations utiles, cliquez sur **Inscription en ligne**. Sinon, cliquez sur **Terminer**.

Configuration à l'aide de Mac

Éléments à préparer

- Point d'accès.
- Ordinateur connecté au réseau
- CD de logiciels fourni avec votre appareil
- Un appareil installé avec une interface réseau sans fil
- Câble USB

Point d'accès via un câble USB (recommandée)

- 1** Vérifiez si le câble USB est correctement raccordé à l'appareil.
- 2** Mettez votre ordinateur, votre point d'accès et votre appareil sous tension.
- 3** Insérez le CD de logiciels fourni dans le lecteur.
- 4** Double-cliquez sur l'icône CD-ROM qui apparaît sur le bureau du Mac.
- 5** Double-cliquez sur le dossier **MAC_Installer** > icône **Installer OS X**.

Configuration du réseau sans fil

- 6 Cliquez sur **Continuer**.
- 7 Lisez le contrat de licence et cliquez sur **Continuer**.
- 8 Cliquez sur **Accepter** pour accepter le contrat de licence.
- 9 Lorsqu'un message avertissant de la fermeture de toutes les applications en cours d'exécution sur votre ordinateur apparaît, cliquez sur **Continuer**.
- 10 Cliquez sur le bouton **Configuration du réseau sans fil** dans le **Volet des options d'utilisateur**.
- 11 Lorsque la recherche est terminée, la fenêtre affiche les périphériques connectés au réseau sans fil. Sélectionnez le nom (SSID) du point d'accès que vous souhaitez utiliser et cliquez sur **Suivant**.

Si le réseau sans fil est déjà configuré, la fenêtre **Informations sur le réseau sans fil** s'affiche. Sélectionnez **Je veux installer le logiciel avec les paramètres actuels. (Recommandé)**. Ensuite, cliquez sur **Suivant**.



Lorsque vous définissez manuellement la configuration de réseau sans fil, cliquez sur **Réglage avancé**.

- **Entrez le nom du réseau sans fil:** Saisissez le SSID du point d'accès (le SSID est sensible à la casse).
- **Mode de fonctionnement:** Sélectionnez **Infrastructure**.
- **Authentification:** Sélectionnez un type d'authentification.
Sys. ouvert: L'authentification n'est pas utilisée et le cryptage peut l'être ou non, en fonction de l'enjeu de sécurité des données.
Clé partagée: L'authentification est utilisée. Un appareil disposant de la bonne clé WEP peut accéder au réseau.
WPA personnel ou WPA2 personnel: Sélectionnez cette option pour authentifier le serveur d'impression à partir d'une clé pré-partagée WPA. Cela active une clé secrète partagée (généralement appelée clé secrète pré-partagée) qui est configurée manuellement sur le point d'accès et sur chacun de ses clients.
- **Cryptage:** Sélectionnez le cryptage. (aucun, WEP64, WEP128, TKIP, AES, TKIP, AES)
- **Mot de passe réseau:** Entrez la valeur du mot de passe de cryptage réseau.
- **Confirmez le mot de passe réseau:** Confirmez la valeur du mot de passe de cryptage réseau.
- **Indice de clé WEP:** Si vous utilisez le cryptage WEP, sélectionnez l'**Indice de clé WEP** approprié.

La fenêtre de la sécurité du réseau sans fil s'affiche lorsque des paramètres de sécurité sont définis pour le point d'accès.

Entrez le mot de passe réseau du point d'accès (ou routeur).

Configuration du réseau sans fil

- 12** Si votre imprimante prend en charge le Wi-Fi Direct, l'écran suivant apparaît.

Cliquez sur **Suivant**.

Paramètres sans fil

Paramètres de Wi-Fi Direct

Votre imprimante prend en charge Wi-Fi Direct.

Étant donné que votre imprimante prend en charge le sans fil, vous pouvez utiliser Wi-Fi Direct pour permettre à votre périphérique mobile de se connecter facilement à votre imprimante.

Oui, je souhaite activer Wi-Fi Direct sur mon imprimante. Aide

Nom de Wi-Fi Direct : (23 caractères)

Configuration du mot de passe : (8 - 64 caractères)

Masquer les caractères

< Retour Suivant > Annuler



- L'utilisation de Samsung Easy Printer Manager vous permet de construire le réseau Wi-Fi Direct (voir « Configuration de Wi-Fi Direct » à la page 224).
- **Nom du Wi-Fi Direct** : Le nom par défaut du Wi-Fi Direct est le nom du modèle et la longueur maximale est de 22 caractères.
- La **Configuration du mot de passe** est une chaîne numérique et sa longueur est comprise entre 8 et 64 caractères.

- 13** Lorsque le paramétrage du réseau sans fil est terminé, débranchez le câble USB entre l'ordinateur et la machine.

- 14** La configuration du réseau sans fil est terminée. Une fois l'installation terminée, cliquez sur **Quitter**.



Une fois connecté au réseau sans fil, vous devez installer le pilote d'un appareil afin de procéder à l'impression depuis une application (voir « Installation sous Mac » à la page 183).

Réseau ad-hoc via un câble USB

Si vous ne possédez pas de point d'accès (AP), vous pouvez toujours connecter l'appareil sans fil à votre ordinateur en configurant un réseau sans fil ad-hoc en suivant les indications simples suivantes.

Éléments à préparer

- Ordinateur connecté au réseau
- CD de logiciels fourni avec votre appareil
- Un appareil installé avec une interface réseau sans fil
- Câble USB

Configuration du réseau sans fil

Création du réseau ad-hoc sous Mac

- 1 Vérifiez si le câble USB est correctement raccordé à l'appareil.
- 2 Mettez l'ordinateur et l'appareil réseau sans fil sous tension.
- 3 Insérez le CD de logiciels fourni dans le lecteur.
- 4 Double-cliquez sur l'icône CD-ROM qui apparaît sur le bureau du Mac.
- 5 Double-cliquez sur le dossier **MAC_Installer** > icône **Installer OS X**.
- 6 Cliquez sur **Continuer**.
- 7 Lisez le contrat de licence et cliquez sur **Continuer**.
- 8 Cliquez sur **Accepter** pour accepter le contrat de licence.
- 9 Lorsqu'un message avertissant de la fermeture de toutes les applications en cours d'exécution sur votre ordinateur apparaît, cliquez sur **Continuer**.
- 10 Cliquez sur le bouton **Configuration du réseau sans fil** dans le **Volet des options d'utilisateur**.
- 11 Une fois la recherche des réseaux sans fil terminée, la liste des réseaux sans fil détectés par votre appareil s'affiche. Cliquez sur **Réglage avancé**.



- **Entrez le nom du réseau sans fil:** Saisissez le nom du SSID (le SSID est sensible à la casse).
- **Mode de fonctionnement:** Sélectionnez Ad-hoc.
- **Canal:** Sélectionnez le canal (**Régl. auto** ou 2412 MHz à 2467 MHz).
- **Authentification:** Sélectionnez un type d'authentification.
Sys. ouvert: L'authentification n'est pas utilisée et le cryptage peut l'être ou non, en fonction de l'enjeu de sécurité des données.
Clé partagée: L'authentification est utilisée. Un appareil disposant de la bonne clé WEP peut accéder au réseau.
- **Cryptage:** Sélectionnez le cryptage (Aucun, WEP64, WEP128).
- **Mot de passe réseau:** Entrez la valeur du mot de passe de cryptage réseau.
- **Confirmez le mot de passe réseau:** Confirmez la valeur du mot de passe de cryptage réseau.
- **Indice de clé WEP:** Si vous utilisez le cryptage WEP, sélectionnez l'**Indice de clé WEP** approprié.

La fenêtre de la sécurité du réseau sans fil s'affiche lorsque des paramètres de sécurité ont été définis pour le réseau ad-hoc.

Sélectionnez **Sys. ouvert** ou **Clé partagée** pour l'authentification et cliquez sur **Suivant**.

- Le WEP (Wired Equivalent Privacy) est un protocole de sécurité destiné à empêcher tout accès non autorisé à votre réseau sans fil. Ce protocole crypte les données de chaque paquet échangé sur un réseau sans fil à l'aide d'une clé de cryptage WEP 64 ou 128 bits.

Configuration du réseau sans fil

- 12** La fenêtre regroupant les paramètres du réseau sans fil s'affiche. Vérifiez les paramètres et cliquez sur **Suivant**.



Avant de saisir l'adresse IP de l'appareil, vous devez disposer des informations de configuration réseau de l'ordinateur. Si la configuration réseau de l'ordinateur est définie sur DHCP, les paramètres du réseau doivent également l'être. De même, si la configuration réseau de l'ordinateur est définie sur Statique, les paramètres du réseau doivent également l'être.

Si votre ordinateur est défini sur DHCP et que vous souhaitez utiliser le paramètre Statique pour le réseau sans fil, vous devez contacter l'administrateur réseau pour obtenir l'adresse IP statique.

- **Dans le cas de la méthode DHCP**

Si la méthode d'allocation d'adresses IP est DHCP, vérifiez que DHCP apparaît bien dans la fenêtre **Confirmation de la configuration d'un réseau sans fil**. Si la fenêtre affiche Statique, cliquez sur **Modifier TCP/IP** pour modifier la méthode d'attribution en **Recevoir automatiquement l'adresse IP (DHCP)**.

- **Dans le cas de la méthode statique**

Si la méthode d'affectation d'adresses IP est Statique, vérifiez que Statique apparaît bien dans la fenêtre **Confirmation de la configuration d'un réseau sans fil**. Si la fenêtre affiche DHCP, cliquez sur **Modifier TCP/IP** pour saisir l'adresse IP et d'autres valeurs de configuration réseau pour l'appareil.

Par exemple :

Si les informations réseau de l'ordinateur sont les suivantes :

- Adresse IP: 169.254.133.42
- Masque de sous-réseau: 255.255.0.0

Les informations réseau de l'appareil doivent alors être les suivantes :

- Adresse IP: 169.254.133.**43**
- Masque de sous-réseau: 255.255.0.0 (utilisez le masque de sous-réseau de l'ordinateur.)
- Passerelle: 169.254.133.**1**

- 13** Lorsque la fenêtre de confirmation de la connexion par câble réseau apparaît, débranchez le câble réseau, puis cliquez sur **Suivant**.

Si le câble réseau est branché, il peut être difficile de trouver l'appareil lors de la configuration du réseau sans fil.

- 14** La connexion au réseau sans fil s'effectue en fonction de la configuration réseau.

- 15** La configuration du réseau sans fil est terminée. Une fois l'installation terminée, cliquez sur **Quitter**.



Une fois connecté au réseau sans fil, vous devez installer le pilote d'un appareil afin de procéder à l'impression depuis une application (voir « Installation sous Mac » à la page 183).

Configuration du réseau sans fil

Utilisation d'un câble réseau



Si l'appareil ne prend pas en charge le port réseau, il ne pourra pas utiliser cette fonction (voir « Vue arrière » à la page 28).

Votre appareil est compatible réseau. Quelques procédures de configuration sont néanmoins nécessaires pour qu'il puisse fonctionner avec votre réseau.



- Une fois connecté au réseau sans fil, vous devez installer le pilote d'un appareil afin de procéder à l'impression depuis une application (voir « Installation du pilote sur le réseau » à la page 193).
- Consultez votre administrateur réseau ou la personne ayant configuré votre réseau sans fil pour plus d'informations concernant votre configuration réseau.

Éléments à préparer

- Point d'accès.
- Ordinateur connecté au réseau
- CD de logiciels fourni avec votre appareil
- Un appareil installé avec une interface réseau sans fil
- Câble réseau

Impression d'un rapport de configuration réseau

Vous pouvez identifier les paramètres réseau de votre appareil en imprimant un rapport de configuration réseau.

Voir « Impression d'un rapport de configuration réseau » à la page 190.

Définition d'adresse IP à l'aide du programme SetIP (Windows)

Ce programme permet de configurer manuellement l'adresse réseau IP de votre appareil à l'aide de son adresse MAC pour communiquer avec l'appareil. L'adresse MAC est le numéro de série matériel de l'interface réseau et peut être trouvé sur le **Rapport de configuration réseau**.

Voir « Création d'une adresse IP » à la page 190.

Configuration du réseau sans fil de l'appareil

Avant de démarrer, vous devez connaître le nom réseau (SSID) de votre réseau sans fil et la clé réseau, le cas échéant. Ces informations ont été définies lors de l'installation du point d'accès (ou du routeur sans fil). Si vous ne connaissez pas votre environnement sans fil, consultez la personne qui a installé le réseau.

Pour configurer les paramètres sans fil, vous pouvez utiliser **Service Web SyncThru™**.

Configuration du réseau sans fil

Utilisation du SyncThru™ Web Service

Avant de procéder à la configuration sans fil des paramètres, vérifiez l'état de connexion du câble.

1 Vérifiez si le câble réseau est connecté à l'appareil. Si ce n'est pas le cas, connectez l'appareil avec un câble réseau standard.

2 Démarrez un navigateur Web, comme Internet Explorer, Safari, ou Firefox, et entrez la nouvelle adresse IP de votre appareil dans la fenêtre du navigateur.

Par exemple :



http://192.168.1.133/

3 Cliquez sur **Ouverture de session** en haut à droite du site Web SyncThru™ Web Service.

4 Saisissez l'**ID** et le **Mot de passe**, puis cliquez sur **Ouverture de session**. Pour des raisons de sécurité, nous vous recommandons de modifier le mot de passe par défaut.

- **ID:** admin
- **Mot de passe:** sec00000

5 Lorsque la fenêtre **Service Web SyncThru™** s'ouvre, cliquez sur **Config. réseau**.

6 Cliquez sur **Sans fil > Assistant**.



Assistant vous aidera à configurer le réseau sans fil. Cependant, si vous souhaitez configurer directement le réseau sans fil, sélectionnez **Perso**.

7

Sélectionnez **Nom du réseau (SSID)** dans la liste.

- **SSID:** SSID (Service Set Identifier) est le nom qui permet d'identifier un réseau sans fil. Les points d'accès et périphériques sans fil qui tentent de se connecter à un réseau sans fil donné doivent utiliser le même SSID. Le SSID est sensible à la casse.
- **Mode de fonctionnement:** le **Mode de fonctionnement** se rapporte au type de connexion sans fil (voir « Nom du réseau sans fil et mot de passe réseau » à la page 205).
 - **Ad-hoc:** permet à des périphériques sans fil de communiquer directement entre eux dans un environnement peer-to-peer (poste à poste).
 - **Infrastructure:** Permet aux périphériques sans fil de communiquer entre eux via un point d'accès.



Si le **Mode de fonctionnement** de votre réseau est **Infrastructure**, sélectionnez le SSID du point d'accès. Si l'**Mode de fonctionnement** est **Ad-hoc**, sélectionnez le SSID de l'appareil. Notez que « portthru » est le SSID par défaut de votre appareil.

Configuration du réseau sans fil

8 Cliquez sur **Suivant**.

Si une fenêtre de paramètre de sécurité sans fil s'affiche, saisissez le mot de passe enregistré (mot de passe réseau) et cliquez sur **Suivant**.

9 Dans la fenêtre de confirmation qui s'affiche, vérifiez votre configuration sans fil. Si la configuration est correcte, cliquez sur **Appliquer**.



Déconnectez le câble réseau (standard ou réseau). Votre appareil doit ensuite commencer à communiquer sans fil avec le réseau. Dans le cas du mode Ad-Hoc, vous pouvez utiliser simultanément un LAN sans fil et un LAN câblé.

10 Insérez le CD du logiciel fourni dans votre lecteur CD-ROM, et suivez les instructions sur la fenêtre de configuration du réseau sans fil.

Activation/désactivation du réseau Wi-Fi



Si votre appareil comporte un écran d'affichage, vous pouvez également activer/désactiver le réseau Wi-Fi à partir du panneau de commande de l'appareil à l'aide du menu **Réseau**.

1 Vérifiez si le câble réseau est correctement raccordé à l'appareil. Si ce n'est pas le cas, connectez l'appareil avec un câble réseau standard.

2 Démarrez un navigateur Web, comme Internet Explorer, Safari, ou Firefox, et entrez la nouvelle adresse IP de votre appareil dans la fenêtre du navigateur.

Par exemple :



3 Cliquez sur **Ouverture de session** en haut à droite du site Web SyncThru™ Web Service.

4 Saisissez l'**ID** et le **Mot de passe**, puis cliquez sur **Ouverture de session**. Pour des raisons de sécurité, nous vous recommandons de modifier le mot de passe par défaut.

- **ID: admin**
- **Mot de passe: sec00000**

5 Lorsque la fenêtre **Service Web SyncThru™** s'ouvre, cliquez sur **Config. réseau**.

6 Cliquez sur **Sans fil > Perso**.

Vous pouvez également activer ou désactiver le réseau Wi-Fi.

Configuration du réseau sans fil

Configuration de l'impression via Wi-Fi Direct pour mobiles

Wi-Fi Direct est une méthode de connexion poste à poste facile à configurer entre l'imprimante certifiée Wifi Direct et un périphérique mobile, qui procure une connexion sécurisée et une meilleure bande passante que le mode Ad Hoc.

Grâce à Wi-Fi Direct, vous pouvez connecter votre imprimante à un réseau Wi-Fi Direct tout en vous connectant à un point d'accès. De plus, vous pouvez utiliser un réseau filaire et un réseau Wi-Fi Direct simultanément, de telle façon que plusieurs utilisateurs peuvent accéder et imprimer des documents à la fois à partir du réseau Wi-Fi Direct et du réseau filaire.



- Vous ne pouvez pas connecter votre périphérique mobile à Internet par le biais du réseau Wi-Fi Direct de l'imprimante.
- La liste des protocoles pris en charge peut différer de celle de votre modèle, les réseaux Wi-Fi Direct ne prennent PAS en charge l'IPv6, le filtrage du réseau, l'IPSec, le WINS et les services SLP.
- Le nombre maximal de périphériques pouvant être connectés via Wi-Fi Direct est 3.

Configuration de Wi-Fi Direct

Vous pouvez activer la fonction Wi-Fi Direct en suivant l'une des méthodes suivantes.

À partir de l'ordinateur connecté par câble USB (recommandée)

Lorsque l'installation du pilote est terminée, Samsung Easy Printer Manager peut être configuré et vous pouvez apporter des modifications à Wi-Fi Direct.



Samsung Easy Printer Manager est disponible uniquement pour les utilisateurs de Windows et de Macintosh.

- Dans le menu **Démarrer**, sélectionnez **Programmes** ou **Tous les programmes** > **Samsung Printers** > Samsung Easy Printer Manager > **Paramètres du périphérique** > **Réseau**.
 - **Wi-Fi Direct activé/désactivé** : sélectionnez **Activé** pour activer.
 - **Nom du périphérique** : entrez le nom de l'imprimante afin de rechercher votre imprimante sur un réseau sans fil. Par défaut, le nom du périphérique est le nom du modèle.

Configuration du réseau sans fil

- **Adresse IP** : entrez l'adresse IP de l'imprimante. Cette adresse IP n'est utilisée que sur le réseau local et non pas sur le réseau filaire ou sans fil en infrastructure. Nous vous recommandons d'utiliser l'adresse IP locale par défaut (l'adresse IP locale par défaut de l'imprimante pour le Wi-Fi Direct est 192.168.3.1)
- **Propriétaire du groupe** : activez cette option pour affecter l'imprimante au propriétaire d'un groupe Wi-Fi Direct. Le **Propriétaire du groupe** joue le même rôle qu'un point d'accès sans fil. Nous vous recommandons d'activer cette option.
- **Mot de passe réseau**: Si votre imprimante est du type **Propriétaire du groupe**, un **Mot de passe réseau** est requise pour que les autres périphériques mobiles puissent se connecter à votre imprimante. Vous pouvez configurer un mot de passe réseau vous-même, ou bien vous pouvez retenir le mot de passe réseau fournie et générée au hasard par défaut.

À partir de l'appareil (appareils comportant un écran d'affichage)



L'accès aux menus peut varier d'un modèle à l'autre (voir « Accès au menu » à la page 39).

- Ou sélectionnez **Configurat > Configuration de la machine > Suite > Configuration réseau > Sans fil > Wi-Fi Direct** sur l'écran tactile.
- Activez **Wi-Fi Direct**.

À partir de l'ordinateur connecté au réseau

Si votre imprimante utilise un câble réseau ou un point d'accès sans fil, vous pouvez activer et configurer le Wi-Fi Direct dans SyncThru™ Web Service.

- Accédez à **Service Web SyncThru™**, sélectionnez **Paramètres > Config. réseau > Sans fil > Wi-Fi Direct**.
- Activez ou désactivez **Wi-Fi Direct** et configurez les autres options.



- Pour les utilisateurs de Linux :
 - Imprimez un rapport de configuration du réseau IP afin de vérifier le débit (voir « Impression d'un rapport de configuration réseau » à la page 190).
 - Accédez à **Service Web SyncThru**, sélectionnez **Paramètres > Config. réseau > Sans fil > Wi-Fi Direct**.
 - Activez ou désactivez **Wi-Fi Direct**.

Configuration du périphérique mobile

- Après avoir configuré le Wi-Fi Direct à partir de l'imprimante, consultez le mode d'emploi du périphérique mobile que vous utilisez pour configurer son Wi-Fi Direct.
- Après avoir configuré le Wi-Fi Direct, vous devez télécharger une application d'impression mobile. (Par exemple, Samsung Mobile printer) afin d'imprimer à partir de votre smartphone.

Configuration du réseau sans fil



- Lorsque vous avez trouvé l'imprimante à laquelle vous souhaitez vous connecter à partir de votre périphérique mobile, sélectionnez l'imprimante : le voyant de l'imprimante clignotera. Appuyez sur la touche WPS de l'imprimante : celle-ci se connectera à votre périphérique mobile.
- Si votre périphérique mobile ne prend pas en charge le Wi-Fi Direct, vous devez entrer la « clé réseau » de l'imprimante au lieu d'appuyer sur la touche WPS.

Dépannage du réseau sans fil

Problèmes pendant la configuration ou l'installation du pilote

Imprimantes introuvables

- Votre appareil n'est peut-être pas allumé. Mettez l'ordinateur et l'appareil sous tension.
- Le câble USB n'est pas raccordé entre l'ordinateur et l'appareil. Raccordez votre appareil à votre ordinateur à l'aide du câble USB.
- L'appareil ne prend pas en charge le réseau sans fil. Consultez le mode d'emploi du CD de logiciels fourni avec votre appareil et préparez un appareil réseau sans fil.

Échec de la connexion - Nom de réseau sans fil introuvable

- L'appareil ne parvient pas à trouver le nom du réseau (SSID) que vous avez sélectionné ou saisi. Vérifiez le nom de réseau (SSID) sur votre point d'accès et essayez de vous connecter à nouveau.
- Le point d'accès n'est pas allumé. Mettez le point d'accès sous tension.

Échec de la connexion - Sécurité incorrecte

- La sécurité n'est pas correctement configurée. Vérifiez la sécurité configurée au niveau de votre point d'accès et de votre appareil.

Échec de la connexion - Erreur de connexion générale

- Votre ordinateur ne reçoit pas de signal de votre appareil. Vérifiez le câble USB et l'alimentation de l'appareil.

Échec de la connexion - Réseau câblé connecté

- L'appareil est raccordé avec un câble de réseau câblé. Déconnectez le câble de réseau câblé de votre appareil.

Échec de la connexion - Attribution de l'adresse IP

- Éteignez, puis rallumez le point d'accès (ou le routeur sans fil) et la machine.

Configuration du réseau sans fil

Erreur de connexion à l'ordinateur

- L'adresse réseau configurée ne permet pas d'établir la connexion entre l'ordinateur et l'appareil.
 - Dans le cas d'un environnement réseau DHCP
L'appareil reçoit automatiquement l'adresse IP (DHCP) lorsque l'ordinateur est configuré sur DHCP.



Si la tâche d'impression ne fonctionne pas en mode DHCP, le problème peut provenir de la modification automatique de l'adresse IP. Comparez les adresses IP du produit et du port d'impression.

Comment comparer :

- 1 Imprimez le rapport sur les informations du réseau de votre imprimante, puis vérifiez l'adresse IP (voir « Impression d'un rapport de configuration réseau » à la page 190).
- 2 Vérifiez l'adresse IP du port d'impression sur votre ordinateur.
 - a Cliquez sur le menu Windows **Démarrer**.
 - b Sous Windows XP/Server 2003, sélectionnez **Imprimantes et télécopieurs**.
 - Sous Windows Server 2008/Vista, sélectionnez **Panneau de configuration > Matériel et audio > Imprimantes**.
 - Sous Windows 7, sélectionnez **Panneau de configuration > Périphériques et imprimantes**.
 - Sous Windows Server 2008 R2, sélectionnez **Panneau de configuration > Matériel > Périphériques et imprimantes**.
 - c Cliquez avec le bouton droit sur votre appareil.

- d Sous Windows XP/2003/2008/Vista, sélectionnez **Propriétés**.
Sous Windows 7 et Windows Server 2008 R2, sélectionnez, dans les menus contextuels, les **Propriétés de l'imprimante**.
Si la marque ► accompagne l'élément **Propriétés de l'imprimante**, vous pouvez sélectionner les autres pilotes d'impression reliés à l'imprimante sélectionnée.
- e Cliquez sur l'onglet **Port**.
- f Cliquez sur le bouton **Configurer le port...**
- g Vérifiez si **Nom de l'imprimante ou adresse IP** est l'adresse IP de la feuille de configuration du réseau.

- 3 Modifiez l'adresse IP du port d'impression si elle est différente de celle du rapport sur les informations du réseau.
Si vous souhaitez utiliser le CD d'installation du logiciel pour modifier l'IP du port, connectez-vous à une imprimante du réseau. Ensuite, reconnectez l'adresse IP.

- Dans le cas d'un environnement réseau statique
L'appareil utilise l'adresse statique lorsque l'ordinateur est configuré sur adresse statique.

Par exemple :

Si les informations réseau de l'ordinateur sont les suivantes:

- Adresse IP: 169.254.133.42
- Masque de sous-réseau: 255.255.0.0

Les informations réseau de l'appareil doivent alors être les suivantes :

- Adresse IP: 169.254.133.**43**

Configuration du réseau sans fil

- Masque de sous-réseau: 255.255.0.0 (utilisez le masque de sous-réseau de l'ordinateur.)
- Passerelle: 169.254.133.1

Autres problèmes

Si des problèmes surviennent alors que vous utilisez l'appareil sur un réseau, vérifiez les éléments suivants:



Pour obtenir des informations sur le point d'accès (ou le routeur sans fil), consultez son propre mode d'emploi.

- Vous ne pouvez pas activer les réseaux filaires et les réseaux sans fil simultanément.
- Il est possible que votre ordinateur, votre point d'accès (ou routeur sans fil) ou votre appareil ne soit pas sous tension.
- Vérifiez la réception sans fil autour de l'appareil. Si le routeur est éloigné de l'appareil ou s'il y a un obstacle, vous pourriez avoir des difficultés à recevoir le signal.
- Éteignez, puis rallumez le point d'accès (ou le routeur sans fil), l'appareil et l'ordinateur. Cela peut parfois permettre de récupérer la communication réseau.

- Vérifiez si le pare-feu logiciel (V3 ou Norton) bloque la communication. Si l'ordinateur et l'appareil raccordés sur un même réseau ne peuvent pas se trouver, un pare-feu peut bloquer la communication. Reportez-vous au mode d'emploi du pare-feu pour le désactiver, puis relancez la recherche de l'appareil.
- Vérifiez si l'adresse IP de l'appareil est correctement affectée. Vous pouvez vérifier l'adresse IP en imprimant le rapport de configuration réseau.
- Vérifiez si le point d'accès (ou le routeur sans fil) possède une sécurité configurée (mot de passe). S'il possède un mot de passe, consultez l'administrateur du point d'accès (ou routeur sans fil).
- Vérifiez l'adresse IP de l'appareil. Réinstallez le pilote de l'appareil et modifiez les paramètres pour connecter l'appareil au réseau. En raison des caractéristiques de DHCP, l'adresse IP affectée peut changer si l'appareil n'est pas utilisé pendant une longue période ou si le point d'accès a été redéfini.
Enregistrez l'adresse MAC du produit lorsque vous configurez le serveur DHCP sur le point d'accès (ou le routeur sans fil). Ensuite, vous pouvez toujours utiliser l'adresse IP associée à l'adresse MAC. Vous pouvez identifier l'adresse MAC de votre appareil en imprimant un rapport de configuration réseau (voir « Impression d'un rapport de configuration réseau » à la page 190).
- Vérifiez l'environnement sans fil. Vous pourriez ne pas être en mesure de vous connecter au réseau dans l'environnement d'infrastructure, au sein duquel vous devez saisir les informations d'un utilisateur avant de vous connecter au point d'accès (ou au routeur sans fil).

Configuration du réseau sans fil

- Cet appareil ne prend en charge que les normes IEEE 802.11 b/g/n et Wi-Fi. Les autres types de communication sans fil (par exemple, Bluetooth), ne sont pas pris en charge.
- Lorsque vous utilisez le mode Ad-hoc, pour les systèmes d'exploitation tels que Windows Vista, vous pourriez avoir à définir les paramètres de connexion réseau à chaque fois que vous utilisez l'appareil sans fil.
- Vous ne pouvez pas utiliser simultanément le mode Infrastructure et le mode Ad-hoc pour un appareil réseau sans fil Samsung.

- L'appareil se trouve à portée du réseau sans fil.

- L'appareil ne se trouve pas à proximité d'obstacles susceptibles de bloquer le signal sans fil.

Retirez tout objet métallique de grande taille placé entre le point d'accès (ou le routeur sans fil) et l'appareil.

Assurez-vous que l'appareil et le point d'accès sans fil (ou le routeur sans fil) ne sont pas séparés par des poteaux, des murs ou des colonnes de support contenant du métal ou du béton.

- L'appareil ne se trouve pas à proximité d'autres appareils électroniques qui pourraient provoquer des interférences avec le signal sans fil.

De nombreux appareils peuvent provoquer des interférences avec le signal sans fil, et notamment les fours à micro-ondes et certains périphériques Bluetooth.

- Si la configuration de votre point d'accès (ou de votre routeur sans fil) change, vous devrez reconfigurer le réseau sans fil de votre produit.
- Le nombre maximal de périphériques pouvant être connectés via Wi-Fi Direct est 3.

- Si Wi-Fi Direct est activé, la connexion entre le point d'accès (ou le routeur sans fil) et l'appareil sera l'interface 802.11.11b/g.

Samsung MobilePrint

Qu'est-ce que Samsung MobilePrint ?

Samsung MobilePrint est une application gratuite qui permet aux utilisateurs d'imprimer des photos, des documents et des pages Internet à partir d'un smartphone ou d'une tablette. **Samsung MobilePrint** est compatible non seulement avec les smartphones Android, Windows et iOS, mais également avec les iPod Touch et les Tablet PC. Il permet de connecter votre périphérique mobile à une imprimante Samsung connectée au réseau, ou à une imprimante sans fil par le biais d'un point d'accès Wi-Fi. L'installation d'un nouveau pilote ou le paramétrage du réseau sont inutiles : installez tout simplement l'application **Samsung MobilePrint**, qui détectera automatiquement les imprimantes Samsung compatibles. En plus de l'impression de photos, de pages Internet et de fichiers PDF, la numérisation est également prise en charge. Si vous possédez une imprimante multifonctions Samsung, vous pouvez numériser n'importe quel document au format JPG, PDF ou PNG, pour pouvoir l'afficher rapidement et facilement sur votre périphérique mobile.

Téléchargement de Samsung MobilePrint

Pour télécharger **Samsung MobilePrint**, accédez à la boutique d'applications (Samsung Apps, Android Market, App Store, Marketplace) de votre périphérique mobile, puis recherchez « **Samsung MobilePrint** ». Vous pouvez également utiliser iTunes (pour les périphériques Apple) ou Marketplace (pour les périphériques Windows) sur votre ordinateur.



Systèmes d'exploitation mobiles pris en charge

- Android OS 2.1 ou supérieur
- iOS 4.0 ou supérieur
- Windows Phone 7 ou supérieur

Samsung MobilePrint

Périphériques pris en charge

- **iOS 4.0 ou supérieur:** iPod Touch, iPhone, iPad
- **Android OS 2.1 ou supérieur:** Galaxy S, Galaxy S2, Galaxy Tab et les périphériques mobiles sous Android
- **Windows Phone 7 ou supérieur:** Périphériques mobiles Samsung Focus, Omnia7, OmniaW et Windows

AirPrint



CLX-419xN/ CLX-419xFN/ CLX-419xFW Series uniquement.



AirPrint vous permet d'imprimer sans fil, directement à partir d'un iPhone, d'un iPad ou d'un iPod touch fonctionnant sous iOS 4.2 ou une version ultérieure.

Configuration d'AirPrint

Les protocoles Bonjour(mDNS) et IPP sont requis sur votre appareil pour pouvoir utiliser la fonction **AirPrint**. Vous pouvez activer la fonction **AirPrint** de l'une des façons suivantes.

- 1 Vérifiez si l'appareil est correctement raccordé au réseau.
- 2 Démarrez un navigateur Internet, comme Internet Explorer, Safari, ou Firefox, et entrez la nouvelle adresse IP de votre appareil dans la fenêtre du navigateur.

Par exemple:

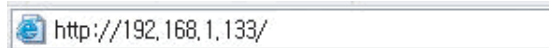

- 3 Cliquez sur **Ouverture de session** en haut à droite du site Web SyncThru™ Web Service.

- 4 Saisissez l'**ID** et le **Mot de passe**, puis cliquez sur **Ouverture de session**. S'il s'agit de votre première connexion à SyncThru™ Web Service, saisissez l'ID et le mot de passe par défaut suivants. Pour des raisons de sécurité, nous vous recommandons de modifier le mot de passe par défaut.

- **ID: admin**
- **Mot de passe: sec00000**

- 5 Lorsque la fenêtre **Service Web SyncThru™** s'ouvre, cliquez sur **Paramètres > Config. réseau**.

- 6 Cliquez sur **Raw TCP/IP, LPR, IPP** ou sur **mDNS**.
Vous pouvez activer le protocole IPP ou mDNS.

Impression via AirPrint

Par exemple, le manuel de l'iPad fournit les instructions suivantes :

- 1 ouvrez l'e-mail, la photo, la page Internet ou le document que vous souhaitez imprimer.
- 2 touchez l'icône d'action ().
- 3 sélectionnez **le nom de votre pilote d'impression** et le menu d'option à configurer.

4 touchez le bouton **Imprimer**. lancez l'impression.



Annulation d'une tâche d'impression : pour annuler une tâche d'impression ou pour consulter le résumé de l'impression, cliquez sur l'icône du centre d'impression () dans la zone multitâches. Vous pouvez cliquer sur Annuler dans le centre d'impression.

Google Cloud Print™

Google Cloud Print™ est un service vous permettant d'effectuer une impression sur une imprimante, à l'aide de votre smartphone, de votre tablette, ou de tout autre périphérique connecté à Internet. Enregistrez tout simplement votre compte Google sur l'imprimante : vous êtes alors prêt à utiliser le service Google Cloud Print™. Vous pouvez imprimer votre document ou votre e-mail à l'aide du système d'exploitation Chrome, du navigateur Chrome, ou d'une application Gmail™/ Google Docs™ de votre périphérique mobile, aussi vous n'avez pas besoin d'installer le pilote d'impression sur le périphérique mobile. Consultez le site Internet de Google (<http://www.google.com/cloudprint/learn/> or <http://support.google.com/cloudprint>) pour plus d'informations sur Google Cloud Print™.

Enregistrement de votre compte Google sur l'imprimante



- Assurez-vous que l'imprimante est sous tension et qu'elle est connectée à un réseau filaire ou sans fil comportant un accès à Internet.
- Vous devez créer votre compte Google à l'avance.

- 1 Ouvrez le navigateur Chrome.
- 2 Rendez-vous sur www.google.com.

- 3 Connectez-vous au site Internet de Google à l'aide de votre adresse Gmail™.
- 4 Saisissez l'adresse IP de votre imprimante dans le champ d'adresse, puis appuyez sur la touche Entrée ou cliquez sur **Atteindre**.
- 5 Cliquez sur **Ouverture de session** en haut à droite du site Internet SyncThru™ Web Service.
- 6 S'il s'agit de votre première connexion à **Service Web SyncThru™**, vous devez vous connecter en tant qu'administrateur. Saisissez l'**ID** et le **mot de passe** par défaut suivants. Pour des raisons de sécurité, nous vous recommandons de modifier le mot de passe par défaut.
 - **ID: admin**
 - **Mot de passe: sec00000**



Si l'environnement réseau utilise un serveur proxy, vous devez configurer l'IP du proxy et le numéro de port dans **Paramètres > Config. réseau > Google Cloud Print > Configuration du proxy**. Contactez votre fournisseur de services en réseau ou votre administrateur du réseau pour plus d'informations.

- 7 Lorsque la fenêtre **Service Web SyncThru™** s'ouvre, cliquez sur **Paramètres > Config. réseau > Google Cloud Print**.

Google Cloud Print™

8 Saisissez le nom et la description de votre imprimante.

9 Cliquez sur **Enregistrer**.

La fenêtre surgissante de confirmation apparaît.



Si vous avez configuré le navigateur pour bloquer les fenêtres surgissantes, la fenêtre de confirmation n'apparaîtra pas. Autorisez le site à afficher des fenêtres surgissantes.

10 Cliquez sur **Terminer l'enregistrement de l'imprimante**.

11 Cliquez sur **Gestion de vos imprimantes**.

Désormais, votre imprimante est enregistrée dans le service Google Cloud Print™.

Les périphériques prenant en charge Google Cloud Print™ apparaîtront dans la liste.

Impression à l'aide de Google Cloud Print™

La procédure d'impression varie selon l'application ou le périphérique que vous utilisez. Vous pouvez consulter la liste des applications prenant en charge le service Google Cloud Print™.



Assurez-vous que l'imprimante est sous tension et qu'elle est connectée à un réseau filaire ou sans fil comportant un accès à Internet.

Impression à partir d'une application sur un périphérique mobile

Les étapes suivantes sont un exemple d'utilisation de l'application Google Docs™ sur un téléphone mobile Android.



1 Installez l'application Cloud Print sur votre périphérique mobile.



Si vous ne possédez pas l'application, téléchargez-la dans la boutique d'applications, comme l'Android Market ou l'App Store.

2 Accédez à l'application Google Docs™ sur votre périphérique mobile.

Google Cloud Print™

- 3 Touchez le bouton des options  du document que vous souhaitez imprimer.
- 4 Touchez le bouton d'envoi .
- 5 Touchez le bouton Cloud Print .
- 6 Si vous le souhaitez, configurez les options d'impression.
- 7 Touchez **Click here to Print**.

Impression à partir du navigateur Chrome

Les étapes suivantes ont un exemple d'utilisation du navigateur Chrome.

- 1 Lancez Chrome.
- 2 Ouvrez le document ou l'e-mail que vous souhaitez imprimer.
- 3 Cliquez sur l'icône en forme de clé  située en haut à droite du navigateur.
- 4 Cliquez sur **Imprimer**. Un nouvel onglet apparaît pour l'impression.
- 5 Sélectionnez **Imprimer avec Google Cloud Print**.
- 6 Cliquez sur le bouton **Imprimer**.



3. Menus de configuration utiles

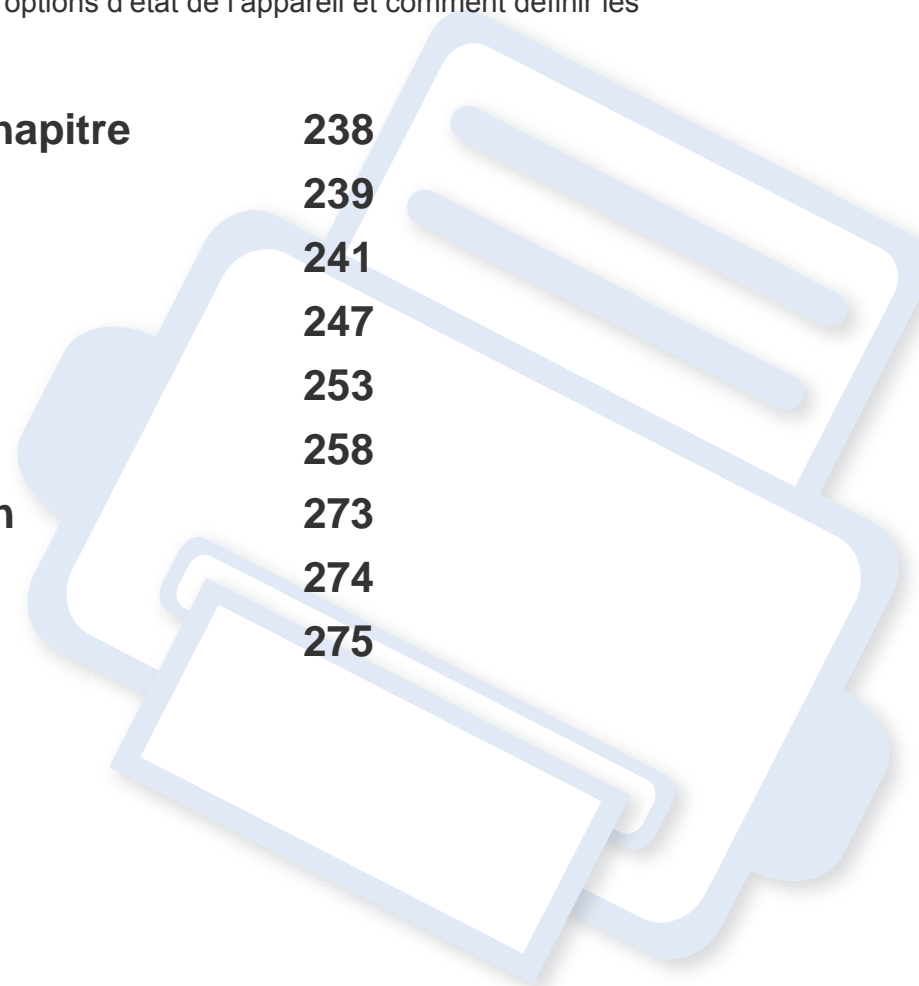

Ce chapitre vous explique comment naviguer dans les options d'état de l'appareil et comment définir les paramètres de configuration avancée.

- **Avant de commencer à lire un chapitre** 238
- **Imprimer** 239
- **Copier** 241
- **Télécopier** 247
- **Num** 253
- **Configuration du système** 258
- **Configuration de l'administration** 273
- **Eco** 274
- **USB direct** 275



Avant de commencer à lire un chapitre

Ce chapitre explique l'ensemble des fonctions disponibles pour ce modèle, afin d'aider les utilisateurs à facilement comprendre les fonctions. Vous pouvez vérifier les fonctions disponibles pour chaque modèle dans le Guide basique (voir « Présentation des menus » à la page 39). Voici quelques conseils concernant l'utilisation du présent chapitre :

- Le panneau de commande permet d'accéder à différents menus pour configurer l'appareil ou utiliser ses fonctions. Ces menus sont accessibles en appuyant sur  (**Menu**).
- Selon les options ou le modèle de votre appareil, il est possible que certains menus ne s'affichent pas à l'écran. Dans ce cas, votre appareil ne les prend pas en charge.
- Pour les modèles ne comportant pas  (**Menu**) sur le panneau de commande, cette fonction n'est pas applicable (voir « Vue d'ensemble du panneau de commande » à la page 30).
- Certains noms de menus peuvent différer de ceux de votre appareil, selon les options et les modèles.



Imprimer



Selon les options ou le modèle de votre appareil, il est possible que certains menus ne s'affichent pas à l'écran. Dans ce cas, votre appareil ne les prend pas en charge (voir « Présentation des menus » à la page 39).

Pour modifier les options du menu :

- Appuyez sur  (**Menu**) > **Config. de l'impression** sur le panneau de commande.
- Ou appuyez sur **Configurat** > **Configuration de la machine** > **Suite** > **Conf. impr.** sur l'écran tactile.

Élément	Description
ORIENTATION	<p>Permet de sélectionner le sens d'impression.</p> <ul style="list-style-type: none">• PORTRAIT  <ul style="list-style-type: none">• PAYSAGE 

Élément	Description
COPIES	Vous pouvez saisir le nombre de copies à réaliser sur le pavé numérique.
Résolution	Permet de spécifier le nombre de points par pouce (ppp). Plus la valeur est élevée, plus les caractères et les graphiques imprimés sont nets.
Effacer texte	Permet d'imprimer un texte plus foncé que pour un document normal.
Émulation	<p>Permet de définir le type et les options d'émulation.</p> <ul style="list-style-type: none">• Type d'émulation: La langue de l'appareil détermine le mode de communication entre l'ordinateur et l'imprimante.• Configuration: Permet de définir des paramètres détaillés pour le type d'émulation sélectionné.
Amélioration du bord	Ceci permet d'améliorer la netteté du texte et des graphiques pour une meilleure lisibilité.
Recouvrement	Ceci permet de réduire l'espace blanc causé par un mauvais alignement des cadrages de couleur en mode d'impression couleur. De plus, le texte noir sera imprimé sur les autres couleurs.

Imprimer



Élément	Description
Trame	<p>Cette option influence la résolution et la clarté de votre impression couleur.</p> <ul style="list-style-type: none">• Normal : ce mode produira des impressions avec une teinte régulière sur toute la page.• Améliorée : ce mode produira des impressions avec des textes intenses et des graphismes/photos régulières sur la page.• Détaillée : ce mode produira des impressions avec des détails nets sur toute la page.
Sélec bac	Permet de sélectionner le type de bac.

Fonction de copie



Selon les options ou le modèle de votre appareil, il est possible que certains menus ne s'affichent pas à l'écran. Dans ce cas, votre appareil ne les prend pas en charge (voir « Présentation des menus » à la page 39).

Pour modifier les options du menu :

- Appuyez sur  (copier) >  (**Menu**) > **Fonction de copie** sur le panneau de commande.
Ou ( **Menu**) > **Fonction de copie** sur le panneau de commande.
- Ou appuyez sur **Configurat** > **Configuration de la machine** > **Suite** > **Paramètre par défaut** > **Copie par défaut** sur l'écran tactile.
- Ou appuyez sur **Copier** > sélectionnez l'élément du menu souhaité sur l'écran tactile.

Élément	Description
Format origine	Définit la taille de l'image.
COPIES	Vous pouvez saisir le nombre de copies à réaliser sur le pavé numérique.
Réduire/Agrandir	Permet de réduire ou d'agrandir le format de l'image copiée (voir « Copie réduite ou agrandie » à la page 77).  Si l'appareil est réglé sur le mode économique, les fonctions de réduction et d'agrandissement ne sont pas disponibles.
Luminosité	Permet de régler la luminosité de manière à obtenir une copie plus lisible lorsque l'original comporte des inscriptions claires ou des images sombres (voir « LUMINOSITE » à la page 76)
Type de document	Permet d'améliorer la qualité de copie grâce à la sélection du type de document en cours (voir « TYPE DOC. » à la page 76)
Couleur auto	Vous pouvez définir s'il faut activer ou désactiver l'option Couleurs auto. <ul style="list-style-type: none">• Activé: sélectionnez ce paramètre pour détecter automatiquement si le document numérisé est en couleur ou en noir et blanc, puis sélectionnez un paramètre de couleur approprié.



Copier

Élément	Description
Copie de base	Les copies peuvent être lancées rapidement.
Copie personnalisée	Les copies peuvent être personnalisées grâce à des options détaillées.
Mode coul.	<p>Vous pouvez sélectionner le mode couleur par défaut à utiliser pour les tâches de copie.</p> <ul style="list-style-type: none">• AUTO: sélectionnez ce paramètre pour détecter automatiquement si le document numérisé est en couleur ou en noir et blanc, puis sélectionnez un paramètre de couleur approprié.• Couleur: sélectionnez ce paramètre pour imprimer dans les mêmes couleurs que l'image d'origine.• Mono: sélectionnez ce paramètre pour imprimer la copie en noir et blanc, que le document numérisé soit en couleur ou en noir et blanc.
Bac	<p>Vous permet de vérifier les paramètres actuels du bac et de les modifier si nécessaire.</p> <div> AUTO: vous pouvez configurer l'appareil pour sélectionner le bac contenant le même format de papier lorsque le bac utilisé est vide.</div>

Élément	Description
Données	<p>vous permet d'appliquer un timbre.</p> <ul style="list-style-type: none">• Élément : imprime l'heure et la date, l'adresse IP, le numéro de page, les informations sur l'appareil, les commentaires, ou l'identifiant de l'utilisateur, sur la copie imprimée.• Opacité : vous pouvez sélectionner la transparence.• Position : définit la position.
Auto-ajust copie	Permet de copier une image qui est adaptée automatiquement au format du papier.
MISE EN PAGE	Permet de régler le format de mise en page, tel que copie d'identité, 2/4 pages par feuille, etc.
ID COPIE	Cette fonction est particulièrement adaptée aux documents de format réduit, tels qu'une carte de visite (voir « Copie de type carte d'identité » à la page 78).

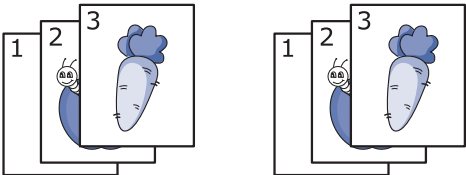
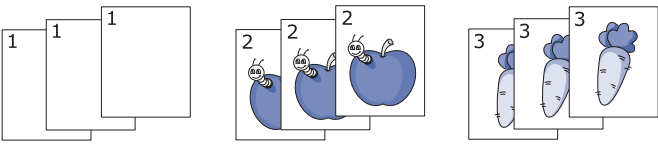
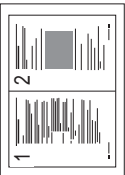
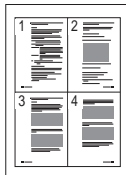
Copier

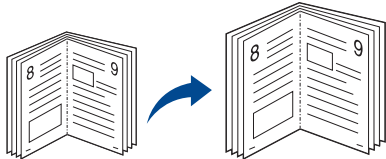

Élément	Description
<ul style="list-style-type: none">• Assemblage• Copies assemblées	<p>Permet de paramétrer l'appareil afin qu'il trie les tirages d'une tâche de copie. Par exemple, si vous effectuez 2 copies d'un original de 3 pages, vous obtiendrez un premier jeu de 3 pages, suivi d'un deuxième.</p> <ul style="list-style-type: none">• Activé: permet d'imprimer des jeux de copie respectant l'ordre des originaux.  <ul style="list-style-type: none">• Désactivé: permet d'imprimer des jeux de copie triés par page. 
<ul style="list-style-type: none">• 2 Pages sur 1 ou 4 Pages sur 1• Copie N pages sur 1	<p>Permet de réduire le format des images originales et d'imprimer deux ou quatre pages sur une seule feuille.</p>  

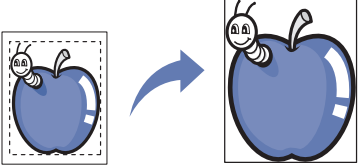

Élément	Description
COPIE LIVRE	<p>L'option Copie de livres permet de copier un livre entier. Si le livre est trop épais, dépliez les charnières du cache jusqu'aux butées, puis refermez le cache. Si le livre ou le magazine fait plus de 30 mm d'épaisseur, laissez le couvercle ouvert pour effectuer la numérisation.</p>  <ul style="list-style-type: none">• Désactivé: permet de ne pas utiliser cette fonction.• PAGE GAUCHE: permet d'imprimer la page de gauche du livre.• PAGE DROITE: permet d'imprimer la page de droite du livre.• Deux à la fois: permet d'imprimer les deux pages du livre. <div style="border: 1px solid gray; padding: 5px;"> Cette fonctionnalité est disponible uniquement lorsque vous placez les originaux sur la vitre d'exposition.</div>

Élément	Description
<ul style="list-style-type: none">• Régler le fond• Régler le fond	<p>Permet d'imprimer une image sans arrière-plan. Cette fonctionnalité supprime la couleur en arrière-plan et peut être utile lorsque vous copiez un original avec un arrière-plan coloré, comme un journal ou un catalogue.</p> <ul style="list-style-type: none">• Désactivé: permet de ne pas utiliser cette fonction.• AUTO: permet d'optimiser l'arrière-plan.• Niveau amélioration 1-2: plus le chiffre est élevé, plus l'arrière-plan sera de couleur vive.• Niveau effacement 1-4: plus le chiffre est élevé, plus l'arrière-plan sera clair.

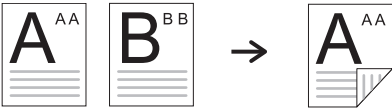
Élément	Description
Effacer bord	<p>Permet de supprimer des points, perforations, pliures et marques d'agrafes le long de l'un des quatre bords du document.</p>  <ul style="list-style-type: none">• Désactivé: permet de ne pas utiliser cette fonction.• PetitOriginal: permet d'effacer le bord de l'original s'il est petit. Cette fonctionnalité est disponible uniquement lorsque vous placez les originaux sur la vitre d'exposition.• PERFORATION: efface les marques des orifices de reliure.• Centre du livre: efface la partie centrale du papier, qui est noire et horizontale lorsque vous copiez un livre. Cette fonctionnalité est disponible uniquement lorsque vous placez les originaux sur la vitre d'exposition.• EFFACER BORD: Saisissez la marge gauche, droite, supérieure, inférieure à l'aide du clavier numérique.

Copier

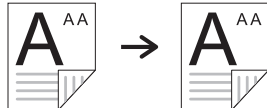
Élément	Description
Filigrane	<p>L'option Filigrane vous permet d'imprimer du texte sur un document existant. Par exemple, vous l'utilisez lorsque vous souhaitez imprimer le texte « BROUILLON » ou « CONFIDENTIEL » en diagonale sur la première page ou sur toutes les pages d'un document.</p> 
Recto verso	<p>Vous pouvez régler l'appareil pour qu'il copie sur les deux faces de la feuille.</p> <ul style="list-style-type: none">• Recto: numérise un côté d'un original et l'imprime sur un côté de la feuille.• 1->2 • Rec->Rec vers réorient 



Élément	Description
Recto verso (suite)	<ul style="list-style-type: none">• 2->1 • 2->2 • Rec vers->Rec réorient 

Configuration de la copie



Selon les options ou le modèle de votre appareil, il est possible que certains menus ne s'affichent pas à l'écran. Dans ce cas, votre appareil ne les prend pas en charge (voir « Présentation des menus » à la page 39).

Pour modifier les options du menu :

Appuyez sur  (copier) >  (**Menu**) > **Config copie** sur le panneau de commande.

Ou  (**Menu**) > **Config copie** sur le panneau de commande.

Élément	Description
Autres paramètres	Les options de copie peuvent être paramétrées sur celles les plus fréquemment utilisées.



Télécopier

Fonction de télécopie



Selon les options ou le modèle de votre appareil, il est possible que certains menus ne s'affichent pas à l'écran. Dans ce cas, votre appareil ne les prend pas en charge (voir « Présentation des menus » à la page 39).



Pour modifier les options du menu :

- Appuyez sur  (FAX) >  (**Menu**) > **Fonction de fax** sur le panneau de commande.
- Ou appuyez sur **Configurat** > **Configuration de la machine** > **Suite** > **Paramètre par défaut** > **Fax par défaut** sur l'écran tactile.
- Ou appuyez sur **Fax** > sélectionnez l'élément du menu souhaité sur l'écran tactile.
- Ou appuyez sur **Configurat** > **Configuration de la machine** > **Suite** > **Configuration du fax** sur l'écran tactile.

Élément	Description
Format origine	Définit la taille de l'image.
Type de document	Améliore la qualité de la télécopie selon le type de document d'origine numérisé.
Luminosité	Permet de régler la luminosité, afin de numériser un original plus lisible lorsque celui-ci contient des inscriptions claires ou des images sombres (voir « LUMINOSITE » à la page 86).
Résolution	Les paramètres par défaut donnent de très bons résultats avec les originaux classiques contenant du texte. Cependant, si vous envoyez des originaux peu visibles ou contenant des photographies, vous pouvez ajuster la résolution pour obtenir une télécopie de qualité supérieure (voir « RESOLUTION » à la page 84).
Mode coul.	Permet de sélectionner le mode couleur dans lequel vous souhaitez envoyer la télécopie. <ul style="list-style-type: none">• Mono: envoie une télécopie en noir et blanc.• Couleur: envoie une télécopie en couleur.

Télécopier

Élément	Description
Recto verso	<p>Cette fonction concerne particulièrement les originaux recto-verso. Vous pouvez choisir si l'appareil envoie la télécopie sur un côté ou sur les deux côtés de la feuille.</p> <ul style="list-style-type: none">• Recto: pour les originaux imprimés sur un seul côté.• Recto verso: pour les originaux imprimés sur les deux côtés.• Recto verso réorienté: pour les originaux imprimés sur les deux côtés, mais le verso a pivoté de 180°. <div> Pour utiliser Recto verso et Recto verso réorienté, chargez les originaux dans le DADF. Si l'appareil ne peut pas détecter l'original dans le DADF, il bascule automatiquement l'option sur Recto.</div>
Envoi mémoire	Les télécopies peuvent être personnalisées grâce à des options détaillées.
Compo combi raccroché	Accède à une tonalité de composition pour envoyer une télécopie.
Envoi comp. abrégée	Télécopie une image à un destinataire d'une liste de composition abrégée.

Élément	Description
Envoi composition groupe	Télécopie une image à un destinataire d'une liste de composition de groupe.
Rec.	En mode prêt, cette touche permet de recomposer le dernier numéro de télécopie ou de téléphone du dernier appelant ; en mode édition, elle permet d'insérer une pause(-) dans un numéro de télécopie (voir « Recomposition du numéro de télécopie » à la page 315).
ENVOI MULTIPLE	<p>Permet d'envoyer une télécopie à plusieurs destinataires (voir « Envoi d'une télécopie vers plusieurs destinataires » à la page 83).</p> <div> Vous ne pouvez pas envoyer de télécopie couleur avec cette fonction.</div>
<ul style="list-style-type: none">• Envoi différé• Envoi différé	<p>Permet de configurer votre appareil pour qu'il envoie un télécopier en votre absence (voir « Envoi d'une télécopie différée » à la page 317).</p> <div> Vous ne pouvez pas envoyer de télécopie couleur avec cette fonction.</div>

Télécopier



Élément	Description
Renvoi émiss. Renvoi réception	Permet de transférer le télécopier reçu ou envoyé à un autre destinataire, par télécopier ou par PC. Cette fonction peut être utile si vous n'êtes pas au bureau et que vous attendez une télécopie. <ul style="list-style-type: none">• Voir « Transfert d'une télécopie envoyée vers une autre destination » à la page 318.• Voir « Transfert d'une télécopie reçue » à la page 319.
Récep protégée	Permet de stocker les fax reçus dans la mémoire sans les imprimer. Pour imprimer les documents reçus, vous devez entrer le mot de passe. Vous pouvez empêcher les personnes non autorisées d'accéder à vos fax reçus (voir « Réception en mode de réception sécurisée » à la page 325).
Annuler la tâche	Permet d'annuler la tâche de télécopie différée enregistrée en mémoire (voir « Annulation d'une tâche de télécopie programmée » à la page 318).

Configuration de l'envoi



Selon les options ou le modèle de votre appareil, il est possible que certains menus ne s'affichent pas à l'écran. Dans ce cas, votre appareil ne les prend pas en charge (voir « Présentation des menus » à la page 39).

Pour modifier les options du menu :

- Appuyez sur  (FAX) >  (**Menu**) > **Config fax** > **ENVOI** sur le panneau de commande.
- Ou appuyez sur **Configurat** > **Configuration de la machine** > **Suite** > **Paramètre par défaut** > **Fax par défaut** sur l'écran tactile.
- Ou appuyez sur **Configurat** > **Configuration de la machine** > **Suite** > **Configuration du fax** sur l'écran tactile.

Élément	Description
Délais recomp	Permet de définir le nombre de tentatives de recomposition. Si vous saisissez la valeur 0, l'appareil ne recompile pas le numéro.
Intervalle recomp	Permet de définir le délai avant une recomposition automatique.

Télécopier

Élément	Description
Préfixe recomp	Permet de définir un préfixe comportant jusqu'à cinq chiffres. Ce numéro est composé devant tout numéro automatique. Cette option s'avère pratique pour accéder aux autocommutateurs privés.
MODE ECM	Permet d'envoyer des fax à l'aide du mode de correction des erreurs (ECM), afin de s'assurer que les fax sont envoyés correctement sans erreur. Cela peut prendre plus de temps.
<ul style="list-style-type: none">• Confirmation fax• Confirmation d'envoi du fax	<p>Demande à l'appareil d'imprimer un journal indiquant si l'envoi du fax a réussi ou a échoué.</p> <div style="border: 1px solid #ccc; padding: 5px; margin: 10px 0;"> Si vous sélectionnez SI ERREUR, l'appareil n'imprime un rapport que lorsque l'envoi a échoué.</div>
Vitesse modem	Sélectionnez la vitesse maximale souhaitée du modem si la ligne téléphonique est incompatible avec une vitesse supérieure de modem. Vous pouvez choisir 33,6, 28,8, 14,4, 12, 9,6 ou 4,8 kbps.
RTC d'image	Permet d'imprimer un rapport de transmission comportant une miniature de la première page du fax envoyé.

Élément	Description
MODE COMPOS.	Permet de définir le mode de numérotation, soit par tonalités, soit par impulsions. Ce paramètre n'est peut-être pas disponible en fonction du pays dans lequel vous résidez.
Appel éco	Permet d'envoyer des fax à une heure de tarif réduit prédéfinie, afin de réduire les coûts des appels. Ce paramètre n'est peut-être pas disponible en fonction du pays dans lequel vous résidez.
Assistant config	Permet de faciliter la configuration des options de télécopie nécessaires, comme l'identifiant de l'appareil, le numéro de télécopie, etc.



Télécopier

Configuration de la réception



Selon les options ou le modèle de votre appareil, il est possible que certains menus ne s'affichent pas à l'écran. Dans ce cas, votre appareil ne les prend pas en charge (voir « Présentation des menus » à la page 39).

Pour modifier les options du menu :

- Appuyez sur  (FAX) >  (Menu) > **Config fax** > **Réception** sur le panneau de commande.
- Ou appuyez sur **Configurat** > **Configuration de la machine** > **Suite** > **Paramètre par défaut** > **Fax par défaut** sur l'écran tactile.
- Ou appuyez sur **Configurat** > **Configuration de la machine** > **Suite** > **Configuration du fax** sur l'écran tactile.

Élément	Description
Mode réception	Permet de sélectionner le mode de réception de télécopie par défaut (voir « Modification des modes de réception » à la page 322).
NB. SONNERIES	Permet de spécifier le nombre de sonneries au bout duquel l'appareil répond à un appel.

Élément	Description
Données de réception	Permet d'imprimer automatiquement le numéro de page ainsi que la date et l'heure de réception en bas de chaque page d'un fax reçu.
Code démarr récept	Permet de recevoir une télécopie à partir d'un téléphone auxiliaire relié à la prise gigogne de votre télécopieur. Si vous décrochez le téléphone auxiliaire et percevez une tonalité de télécopie, saisissez le code. Il est pré-réglé sur *9*.
Réduction auto	Permet de réduire automatiquement la page d'un fax reçu pour qu'elle corresponde au format du papier chargé dans l'appareil.
Effac format	Permet d'éliminer une longueur spécifique en bas de la télécopie reçue.
MODE DRPD	Permet à un usager d'utiliser une même ligne téléphonique pour répondre à différents numéros de téléphone. Vous pouvez configurer l'appareil pour qu'il reconnaisse les différents types de sonnerie pour chaque numéro. Ce paramètre n'est peut-être pas disponible en fonction du pays dans lequel vous résidez (voir « Réception des télécopies en mode DRPD » à la page 324).

Télécopier



Élément	Description
Impr recto verso	<p>Permet d'imprimer des télécopies reçues en recto-verso. Vous pouvez alors économiser du papier.</p> <ul style="list-style-type: none">• Désactivé: n'imprime que sur un côté de la feuille.• Bord long: imprime sur les deux côtés de la feuille ; cependant, la reliure sera située sur le bord long.• Bord court: imprime sur les deux côtés de la feuille ; cependant, la reliure sera située sur le bord court.

Modification de la configuration par défaut



Selon les options ou le modèle de votre appareil, il est possible que certains menus ne s'affichent pas à l'écran. Dans ce cas, votre appareil ne les prend pas en charge (voir « Présentation des menus » à la page 39).

Pour modifier les options du menu :

Appuyez sur  (FAX) >  (**Menu**) > **Config fax** > **Autres paramètres** sur le panneau de commande.



Élément	Description
Autres paramètres	Les options de télécopie peuvent être paramétrées sur celles les plus fréquemment utilisées.

Fonction de numérisation



Selon les options ou le modèle de votre appareil, il est possible que certains menus ne s'affichent pas à l'écran. Dans ce cas, votre appareil ne les prend pas en charge (voir « Présentation des menus » à la page 39).

Pour modifier les options du menu :

- Appuyez sur  (numériser) >  (**Menu**) > **Fonction numéris** sur le panneau de commande.
Ou **Numériser vers** >  (**Menu**) > **Fonction numéris** sur le panneau de commande.
- Ou appuyez sur **Configurat** > **Configuration de la machine** > **Suite** > **Paramètre par défaut** > **Numérisation par défaut** sur l'écran tactile.
- Ou appuyez sur **Num** > sélectionnez l'élément du menu souhaité sur l'écran tactile.

Élément	Description
<ul style="list-style-type: none">• USB par défaut• Fonction USB• USB	Permet de définir un périphérique USB comme destination d'une numérisation. Vous numérisez les originaux et vous sauvegardez l'image numérisée sur un périphérique USB.
<ul style="list-style-type: none">• E-mail par défaut• E-mail personnalisé• Num vrs email	Permet de définir un e-mail comme destination d'une numérisation. Vous numérisez les originaux et vous envoyez par e-mail l'image numérisée (voir « Numérisation vers un e-mail » à la page 307).
<ul style="list-style-type: none">• Fonction FTP• FTP par défaut• FTP	Permet de définir un serveur FTP comme destination d'une numérisation. Vous numérisez les originaux et vous envoyez l'image numérisée vers un serveur FTP (voir « Numérisation vers un serveur FTP/SMB » à la page 308).
<ul style="list-style-type: none">• Fonction SMB• SMB par défaut• SMB	Permet de définir un serveur SMB comme destination d'une numérisation. Vous numérisez les originaux et vous envoyez l'image numérisée vers un serveur SMB (voir « Numérisation vers un serveur FTP/SMB » à la page 308).
PC local	Permet de définir un ordinateur connecté par USB comme destination d'une numérisation. Vous pouvez numériser les documents originaux et enregistrer l'image numérisée dans un répertoire comme Mes documents (voir « Numérisation de base » à la page 80).

Élément	Description
PC réseau	Permet de définir un ordinateur connecté au réseau comme destination d'une numérisation. Vous pouvez numériser les documents originaux et enregistrer l'image numérisée dans un répertoire comme Mes documents (voir « Numérisation à partir d'un appareil connecté au réseau » à la page 306).

Élément	Description
Format fich	<p>Définit le format de fichier sous lequel l'image sera enregistrée. Si vous sélectionnez JPEG, TIFF, XPS, ou PDF, vous pourrez choisir de numériser plusieurs pages. Selon le type de numérisation sélectionné, cette option peut ne pas apparaître.</p> <ul style="list-style-type: none">• TIFF SIMPLE : permet de numériser les originaux au format TIFF (Tagged Image File Format) et plusieurs originaux sont numérisés dans des fichiers TIFF individuels.• TIFF multi-pages : permet de numériser les originaux au format TIFF (Tagged Image File Format), mais plusieurs originaux sont numérisés dans un seul fichier.• PDF simple : permet de numériser les originaux au format PDF et plusieurs originaux sont numérisés dans des fichiers TIFF individuels.• PDF multiple : permet de numériser les originaux au format PDF, mais plusieurs originaux sont numérisés dans un seul fichier.• XPS simple : permet de numériser les originaux au format XPS et plusieurs originaux sont numérisés dans des fichiers TIFF individuels.• XPS multiple : permet de numériser les originaux au format XPS, mais plusieurs originaux sont numérisés dans un seul fichier.• JPEG : permet de numériser les originaux au format JPEG. <div style="border: 1px solid gray; padding: 5px;"><ul style="list-style-type: none">•  XPS : Cette fonction n'est prise en charge que par les périphériques comportant un stockage de masse.• Le format de fichier JPEG ne peut pas être sélectionné dans l'option Format de fichier, si Mono a été sélectionné sous Mode coul.</div>



Élément	Description
Doss. partagé	Permet de définir des dossiers partagés comme destination d'une numérisation. Vous pouvez créer et utiliser les dossiers partagés (voir « Utilisation des fonctions de dossiers partagés » à la page 327).

Configuration de la numérisation





Selon les options ou le modèle de votre appareil, il est possible que certains menus ne s'affichent pas à l'écran. Dans ce cas, votre appareil ne les prend pas en charge (voir « Présentation des menus » à la page 39).

Pour modifier les options du menu :

- Appuyez sur  (numériser) >  (**Menu**) > **Config numéris.** sur le panneau de commande.
Ou **Numériser vers** >  (**Menu**) > **Config numéris.** sur le panneau de commande.
- Ou appuyez sur **Configurat** > **Configuration de la machine** > **Suite** > **Paramètre par défaut** > **Numérisation par défaut** sur l'écran tactile.
- Ou appuyez sur **Num** > sélectionnez l'élément du menu souhaité sur l'écran tactile.

Élément	Description
Emplacement	Saisissez l'emplacement.
Autres paramètres	Les options de numérisation peuvent être paramétrées sur celles les plus fréquemment utilisées.
Format origine	Définit la taille de l'image.
Type de document	Définit le type du document original.
Résolution	Définit la résolution de l'image.
Mode coul.	<p>Vous pouvez sélectionner les options des couleurs des résultats de numérisation.</p> <ul style="list-style-type: none"> Couleur: utilise les couleurs pour afficher une image. 24 bits par pixel, 8 bits for each RGB, sont utilisés pour chaque pixel. Gris: utilise un dégradé de noirs pour afficher une image. 8 bits par pixel.  <ul style="list-style-type: none"> Mono: affiche une image en noir et blanc. 1 bit par pixel. 

Élément	Description
Luminosité	Permet de régler le niveau de luminosité de la numérisation.
Recto verso	<p>Choisit si l'appareil numérise un côté de la feuille (recto), les deux côtés de la feuille (recto-verso), ou les deux côtés de la feuille (recto-verso réorienté).</p> <ul style="list-style-type: none"> • Recto: pour les originaux imprimés sur un seul côté. • Recto verso: pour les originaux imprimés sur les deux côtés. • Recto verso réorienté: pour les originaux imprimés sur les deux côtés, mais le verso a pivoté de 180°. <div style="border: 1px solid #ccc; padding: 5px; margin-top: 10px;">  Si un original est placé sur la vitre du scanner, l'appareil affiche une fenêtre demandant de placer une autre page. Placez un autre original, puis appuyez sur Oui. Lorsque vous aurez terminé, sélectionnez Non pour cette option. </div>

Élément	Description
Strat fichiers	<p>Vous pouvez choisir la convention pour générer le nom de fichier avant de procéder à la tâche de numérisation via le serveur ou la mémoire USB. Si le serveur ou la mémoire USB a déjà un nom identique à celui que vous entrez, vous pouvez modifier le nom, annuler la tâche, ou l'écraser.</p> <ul style="list-style-type: none"> • Renom: le fichier envoyé est enregistré sous un nom différent qui est automatiquement programmé. • Écraser : écrase le fichier existant.
Nom fichier	Crée un nom de fichier pour stocker les données numérisées.
Confirmation serveur	<p>Vous pouvez configurer l'appareil pour imprimer un rapport de résultat de confirmation du serveur.</p> <div style="border: 1px solid #ccc; padding: 5px; margin-top: 10px;">  Si vous sélectionnez SI ERREUR, l'appareil n'imprime un rapport que lorsque l'envoi a échoué. </div>

Élément	Description
Confirm Email	<p>Vous pouvez configurer l'appareil pour imprimer un rapport de résultat de confirmation de l'e-mail.</p> <div><ul style="list-style-type: none">• Si vous sélectionnez SI ERREUR, l'appareil n'imprime un rapport que lorsque l'envoi a échoué.• Si un rapport contient des caractères ou des polices que l'appareil ne prend pas en charge, Inconnu pourrait être imprimé à la place des caractères polices dans le rapport.</div>
Cryptage PDF	<p>Crypte les fichiers PDF lorsque vous numérisez les originaux au format PDF. Sélectionnez Activé pour crypter le fichier PDF et définir un mot de passe. Pour ouvrir le fichier, les utilisateurs doivent entrer le mot de passe.</p>
Objet	<p>Permet de définir l'objet d'un e-mail.</p>
De	<p>Permet de définir l'e-mail d'un expéditeur.</p>
Cc	<p>Permet d'envoyer une copie de l'e-mail à un autre destinataire.</p>
Cci	<p>Identique à Cc, mais le nom du destinataire n'est pas affiché.</p>

Élément	Description
WSD	<p>Permet de numériser les originaux et d'enregistrer les données numérisées sur l'ordinateur connecté s'il prend en charge la fonction WSD (Web Service for Device).</p>

Configuration du système

Configuration de l'appareil



Selon les options ou le modèle de votre appareil, il est possible que certains menus ne s'affichent pas à l'écran. Dans ce cas, votre appareil ne les prend pas en charge (voir « Présentation des menus » à la page 39).

Pour modifier les options du menu :

- Appuyez sur  (**Menu**) > **Config système** > **CONFIG MACHINE** sur le panneau de commande.
- Ou appuyez sur **Configurat** > **Configuration de la machine** > **Suite** > **Configuration initiale** sur l'écran tactile.
- Ou appuyez sur **Configurat** > **Configuration de la machine** > sélectionnez l'élément du menu souhaité sur l'écran tactile.

Élément	Description
ID MACHINE	Permet de définir l'identifiant de l'appareil imprimé en haut de chaque page de télécopie que vous envoyez.
Numéro de télécopie	Permet de définir le numéro de télécopie imprimé en haut de chaque page de télécopie que vous envoyez.
DATE & HEURE	Permet de régler la date et l'heure.

Élément	Description
MODE HORLOGE	Permet de sélectionner le format d'affichage de l'heure, 12 heures ou 24 heures.
Mode de réception	Permet de sélectionner le mode de réception de télécopie par défaut.
Code récept	Cette fonction fonctionne mieux lorsque vous utilisez un téléphone auxiliaire branché sur la prise EXT située à l'arrière de l'appareil. Vous pouvez recevoir une télécopie d'un correspondant avec qui vous discutez sur le téléphone auxiliaire, sans accéder au télécopieur. *9* est le code de réception distant prédéfini en usine (voir « Réception avec un téléphone auxiliaire » à la page 323).
Choix du pays	Permet de sélectionner le pays.
SON/VOLUME	Permet de configurer l'option son/volume.
Alerte d'état du toner	Si la cartouche de toner est épuisée, un message apparaît informant l'utilisateur qu'il doit la changer. Vous pouvez choisir de faire apparaître ou non ce message.

Configuration du système

Élément	Description
Écrasemt image	<p>Vous pouvez configurer l'appareil pour écraser les données stockées dans la mémoire. L'appareil écrase les données en utilisant différents procédés, éliminant les possibilités de récupération.</p> <ul style="list-style-type: none">• MANUEL: lors de l'impression, de la copie, de la numérisation et de l'envoi de télécopie, l'appareil utilise de l'espace mémoire de façon temporaire. Pour des raisons de sécurité, vous pouvez configurer l'appareil pour écraser manuellement la mémoire non volatile sécurisée. Si vous souhaitez sécuriser l'espace mémoire, vous pouvez écraser manuellement la mémoire non volatile sécurisée.• Automatique: lorsqu'une tâche est terminée, des images temporaires demeurent dans la mémoire. Pour des raisons de sécurité, vous pouvez configurer l'appareil pour écraser automatiquement la mémoire non volatile sécurisée. Si vous souhaitez sécuriser l'espace mémoire, vous pouvez configurer l'appareil pour écraser automatiquement la mémoire non volatile sécurisée.
LANGUE	Permet de définir la langue du texte qui apparaît sur l'affichage du panneau de commande.
Mode par défaut	Permet de définir le mode par défaut de l'appareil, parmi mode télécopie, mode copie ou mode numérisation.

Élément	Description
Format papier pr défaut	Vous pouvez définir le format de papier à utiliser par défaut.
Éco. énergie	Permet de définir le délai d'attente avant que l'appareil ne passe en mode d'économie d'énergie. Lorsque l'appareil ne reçoit pas de données pendant un certain temps, la consommation électrique est réduite automatiquement.
Délai expir. système	Permet de définir la durée durant laquelle l'appareil se souvient des réglages de copie précédemment utilisés. Lorsque le délai d'attente est écoulé, l'appareil passe aux paramètres de copie par défaut.
Expiration de la tâche	Permet de spécifier le délai avant que l'imprimante n'imprime la dernière page d'un document ne comportant pas de commande d'impression.



Configuration du système

Élément	Description
Événement de réveil	<p>Lorsque cette option est "Activé", vous pouvez vous faire sortir la machine du mode d'économie d'énergie en utilisant les actions suivantes :</p> <ul style="list-style-type: none">• appuyer un des boutons du panneau de commande• charger du papier dans le bac• ouvrir ou fermer le capot avant• faire sortir ou remettre un bac• connecter un périphérique de stockage USB (uniquement pour les modèles qui prennent en charge les périphériques de stockage USB) <div style="border: 1px solid #ccc; background-color: #f9f9f9; padding: 10px; margin-top: 10px;"> Si la machine ne dispose pas de l'écran tactile, vous pouvez vous faire sortir la machine du mode d'économie d'énergie en appuyant sur tout bouton du panneau de commande indépendamment du réglage de cette option.</div>

Élément	Description
CONTINUER AUTO	<p>Permet de déterminer si l'appareil doit poursuivre l'impression si elle détecte que le papier ne correspond pas aux paramètres définis pour le papier.</p> <ul style="list-style-type: none">• 0 Sec: cette option vous permet de poursuivre l'impression lorsque le format de papier que vous avez défini ne correspond pas au papier dans le bac.• 30 Sec: En cas de disparité, un message d'erreur s'affiche. L'appareil attend 30 secondes au bout desquelles le message d'erreur disparaît et l'impression reprend automatiquement.• Désactivé: Si le papier ne correspond pas, l'appareil attend que vous introduisiez le bon papier.
Réglage de l'altitude	Permet d'optimiser la qualité d'impression en fonction de l'altitude de l'appareil.
Humidite	Optimise la qualité d'impression selon l'humidité dans l'environnement.
RC AUTO	Permet d'ajouter le retour chariot nécessaire à chaque saut de ligne, ce qui est utile pour les utilisateurs Unix ou DOS.
Vers microprogr	Permet d'afficher la version du microprogramme du produit.

Configuration du système

Élément	Description
Commut. bacs auto	<p>Permet de déterminer si l'appareil doit poursuivre l'impression si elle détecte que le papier ne correspond pas aux paramètres définis. Par exemple, si le même format de papier se trouve dans les bacs 1 et 2, l'appareil imprime automatiquement à partir du bac 2 lorsque le bac 1 est vide.</p> <p> Cette option n'est pas proposée si vous sélectionnez Auto sous Alimentation papier dans le pilote d'impression.</p>
Substitution de papier	<p>Permet de substituer automatiquement le format de papier du pilote d'impression afin d'éviter d'utiliser un format de papier ne correspondant pas à Lettre ou A4. Par exemple, si vous avez du papier A4 dans le magasin, mais que vous réglez le format de papier sur Letter US dans le pilote d'impression, l'appareil imprime sur papier A4 et vice-versa.</p>
Ignorer les pages vides	<p>L'imprimante détecte les données d'impression de l'ordinateur, que la page soit vide ou non. Vous pouvez configurer l'appareil pour qu'il imprime ou passe la page vide.</p>



Élément	Description
Protection bac	<p>Décide d'utiliser ou non la fonction Commut. bacs auto.</p> <p>Si vous réglez le bac 1 sur Activé, par exemple, alors le bac 1 est exclu lors du basculement des bacs.</p> <p> Ce réglage fonctionne pour les tâches de copie ou d'impression : il n'affecte pas les tâches de télécopie.</p>
Type PDF	<p>Vous permet de sélectionner le type de PDF lors de l'enregistrement des données en tant que fichier PDF.</p> <ul style="list-style-type: none">• STANDARD : enregistre les données dans un PDF normal.• PDF/A : enregistre les données dans un PDF comportant les informations nécessaires pour s'afficher dans n'importe quel environnement. <p> Les fichiers PDF/A doivent être autonomes : ils ne peuvent compter sur aucune autre application pour restituer les polices, les hyperliens ouverts, ni exécuter de scripts, de fichiers audio ou vidéo.</p>

Configuration du système

Élément	Description
Données	<p>vous permet d'appliquer un timbre.</p> <ul style="list-style-type: none">• Élément : imprime l'heure et la date, l'adresse IP, le numéro de page, les informations sur l'appareil, ou l'identifiant de l'utilisateur, sur la copie imprimée.• Opacité : vous pouvez sélectionner la transparence.• Position : définit la position.
Carnet adress	Permet de consulter ou d'imprimer le répertoire ou la liste des adresses électroniques.
CONFIG IMPORT.	Permet d'importer les données stockées sur une clé USB vers l'appareil.
CONFIG EXPORT.	Permet d'exporter les données stockées sur une clé USB vers l'appareil.
Eff. mess. ton. vide	Lorsque la cartouche de toner sera vide, ce message apparaîtra. Vous pouvez l'effacer.
Dépannage	Informations utiles en cas de dysfonctionnement.

Élément	Description
Paramètres Éco	<p>Permet d'économiser des ressources d'impression et active le mode d'impression respectueuse de l'environnement.</p> <ul style="list-style-type: none">• Mode par défaut: Permet d'activer ou de désactiver le mode économique. <div data-bbox="1464 528 2192 810" style="border: 1px solid #ccc; background-color: #f9f9f9; padding: 10px;"><p> FORÇAGE (Activé-forcé) : Permet d'activer le mode économique en utilisant un mot de passe. Si un utilisateur souhaite activer/désactiver le mode économique, il doit entrer le mot de passe.</p></div> <ul style="list-style-type: none">• Sélectionner un modèle: Permet de sélectionner le mode économique défini dans SyncThru™ Web Service.
Mode vapeur	<p>Vous pouvez réduire la quantité de vapeur d'eau produite pendant l'impression.</p> <ul style="list-style-type: none">• Désactivé: désactive le mode vapeur.• Activé: active le mode vapeur.• AUTO: passe automatiquement au mode vapeur en fonction de l'heure dans des environnements très humides.

Configuration du système

Élément	Description
Extinction automatique	<p>Permet l'extinction automatique lorsque l'appareil a été en mode d'économie d'énergie pendant la durée définie dans Extinction automatique > Activé > Temporisation.</p> <div style="border: 1px solid #ccc; padding: 5px;"><ul style="list-style-type: none">• Pour remettre l'appareil sous tension, appuyez sur le bouton  (Marche/Sortie de veille) du panneau de commande (assurez-vous que l'interrupteur d'alimentation principal est activé).• Si vous exécutez le pilote d'impression ou Samsung Easy Printer Manager, le délai est automatiquement rallongé.• Lorsque l'appareil est connecté au réseau ou est en cours d'impression d'une tâche, la fonction Extinction automatique est désactivée.</div>
<ul style="list-style-type: none">• Gest. images• Mar. images	<p>Vous permet de régler les paramètres de couleur, le calage des couleurs, la densité des couleurs, etc.</p>

Élément	Description
Couleur personnalisée	<p>Ce menu vous permet d'ajuster le contraste, couleur par couleur.</p> <ul style="list-style-type: none">• Par défaut: permet un réglage automatique optimal des couleurs.• Densité d'impression: vous permet d'ajuster manuellement la densité d'une couleur pour l'impression. Ajustez la densité d'impression. <p>Il est recommandé d'utiliser le réglage Par défaut pour la meilleure qualité de couleur.</p>
<ul style="list-style-type: none">• Enreg. auto couleurs• Auto Color Registration	<p>L'appareil imprime virtuellement certains patrons pour calibrer la position d'impression des couleurs. Cette fonction améliore la netteté et la clarté des images en couleurs, ce qui signifie que l'impression par l'appareil des images en couleurs sur le papier correspond plus à l'image sur l'écran.</p> <div style="border: 1px solid #ccc; padding: 5px;"><p>Si vous avez déplacé l'appareil, il est fortement recommandé d'utiliser ce menu manuellement.</p></div>

Configuration du système

Élément	Description
Ajustement des tons	<ul style="list-style-type: none">• Par défaut : L'appareil étalonne automatiquement la densité toner de l'appareil pour obtenir la meilleure qualité possible d'impression des couleurs. Si vous sélectionnez l'option Désactivé, l'appareil est étalonné avec la densité de toner par défaut d'origine.• Réglage auto teinte (Ajustement automatique des tons): vous permet de régler automatiquement le ton pour obtenir la meilleure qualité possible d'impression.• Capteur de calibrage ID (Capteur ID cal.): calcule automatiquement les quantités réduites ou manquantes de consommables comme le toner, ou l'usure des pièces, et utilise ces informations pour ajuster la densité des couleurs. Par exemple, si le toner jaune est presque vide, l'appareil calcule la quantité de toner jaune restante et ajuste la densité des couleurs, afin que les impressions soient correctes.

Configuration du papier



Selon les options ou le modèle de votre appareil, il est possible que certains menus ne s'affichent pas à l'écran. Dans ce cas, votre appareil ne les prend pas en charge (voir « Présentation des menus » à la page 39).

Pour modifier les options du menu :

- Appuyez sur  (Menu) > **Config système** > **CONFIG PAPIER** sur le panneau de commande.
- Ou appuyez sur **Configurat** > **Configuration de la machine** > **Suite** > **Configuration du papier** sur l'écran tactile.

Élément	Description
Format du papier	Permet de définir le format de papier en A4, Letter US ou d'autres formats de papier, selon vos besoins.
Type de papier	Permet de choisir le format de papier de chaque bac.
Alimentation papier	Permet de sélectionner le bac d'alimentation à utiliser.
Marge	Permet de définir les marges pour le document.

Configuration du système

Élément	Description
Marge commune	<ul style="list-style-type: none">• Marge recto: Permet de définir la marge pour une impression recto.• Marge recto verso: Permet de définir la marge pour une impression recto/verso.• RELIURE: Lors d'une impression recto/verso, la marge du côté A la plus proche de la reliure sera la même que la marge du côté B la plus proche de la reliure. De même, les marges des côtés les plus éloignés de la reliure seront les mêmes.• MARGE SUP.: Définissez la marge du haut.• MARGE GAUCHE: Définissez la marge de gauche.
Marge d'émulation	<p>Permet de définir les marges pour une impression en mode émulation.</p> <ul style="list-style-type: none">• MARGE SUP.: Définissez la marge du haut.• MARGE GAUCHE: Définissez la marge de gauche.
Bac poly	<p>Définissez les marges dans le bac papier polyvalent.</p> <ul style="list-style-type: none">• Marge recto: Permet de définir la marge pour une impression recto.• Marge recto verso: Permet de définir les marges pour une impression recto/verso.• MARGE SUP.: Définissez la marge du haut.• MARGE GAUCHE: Définissez la marge de gauche.

Élément	Description
Chargeur manuel	Définissez les marges dans le chargeur manuel.
Confirmation de bac	Permet d'activer le message de confirmation de bac. Si vous ouvrez puis fermez un bac, une fenêtre vous demandant s'il faut définir le format et le type de papier pour le bac que vous venez d'ouvrir apparaît.
<Bac X>	<p>Permet de définir les marges du papier des bacs d'alimentation papier.</p> <ul style="list-style-type: none">• Marge recto: Permet de définir la marge pour une impression recto.• Marge recto verso: Permet de définir les marges pour une impression recto/verso.• MARGE SUP.: Définissez la marge du haut.• MARGE GAUCHE: Définissez la marge de gauche.

Configuration du système

Son / Volume





Selon les options ou le modèle de votre appareil, il est possible que certains menus ne s'affichent pas à l'écran. Dans ce cas, votre appareil ne les prend pas en charge (voir « Présentation des menus » à la page 39).

Pour modifier les options du menu :

- Appuyez sur  (**Menu**) > **Config système** > **Son** sur le panneau de commande.
- Ou appuyez sur **Configurat** > **Configuration de la machine** > **Suite** > **Configuration initiale** > **Son/Volume** sur l'écran tactile.

Élément	Description
Tonalité du clavier	Active ou désactive les bips des touches. Un signal sonore se fait entendre chaque fois qu'une touche est pressée si cette option est activée.
TONAL. ALARME	Active ou désactive la tonalité d'alarme. Si cette option est activée, un signal sonore retentit quand une erreur se présente ou lorsque la communication par télécopie se termine.

Élément	Description
Volume haut-parleur	<p>Active ou désactive les sons de la ligne téléphonique diffusés par le haut-parleur, comme la tonalité de composition ou la tonalité de télécopie. Lorsque cette option est en mode COM, le haut-parleur reste activé jusqu'à ce que l'appareil distant réponde.</p> <p> Vous pouvez ajuster le niveau du volume à l'aide de Ligne. Vous ne pouvez ajuster le volume du haut-parleur que lorsque le câble téléphonique est connecté.</p> <ol style="list-style-type: none">Appuyez sur la touche  (FAX) du panneau de commande.Appuyez sur le bouton Ligne. Le haut-parleur émet une tonalité de composition.Appuyez sur les flèches jusqu'à ce que vous obteniez le volume souhaité.Appuyez sur Ligne pour valider la modification et revenir au mode prêt.
Vol tonalité num	Règle le volume de la tonalité. Vous pouvez sélectionner différents niveaux.
Volume de sonnerie	Règle le volume de sonnerie. Vous pouvez sélectionner différents niveaux.

Configuration du système

Journal



Selon les options ou le modèle de votre appareil, il est possible que certains menus ne s'affichent pas à l'écran. Dans ce cas, votre appareil ne les prend pas en charge (voir « Présentation des menus » à la page 39).

Pour modifier les options du menu :

- Appuyez sur  (**Menu**) > **Config système** > **Journaux** sur le panneau de commande.
- Ou appuyez sur **Configurat** > **Configuration de la machine** > **Suite** > **Journaux** sur l'écran tactile.

Élément	Description
CONFIGURATION	Permet d'imprimer un journal sur la configuration générale de l'appareil.
<ul style="list-style-type: none">• INFOS CONSO.• Infos sur consommables	Permet d'imprimer la page d'informations concernant les fournitures.
Carnet d'adresses	Permet d'imprimer toutes les adresses e-mail actuellement enregistrées dans la mémoire de l'appareil.

Élément	Description
Page démo	Permet d'imprimer la page démo pour vérifier l'impression correcte ou non de votre appareil.
Confirmation d'envoi du fax	Permet d'imprimer la confirmation de la télécopie.
Fax envoyé	Permet d'imprimer des informations sur les dernières télécopies envoyées.
FAX REÇU	Permet d'imprimer des informations sur les dernières télécopies reçues.
E-mail envoyé	Permet d'imprimer des informations sur les derniers e-mails envoyés.
<ul style="list-style-type: none">• Tâches fax programm• Tâches de fax programmées	Permet d'imprimer la liste des documents actuellement stockés correspondant à des télécopies différées, avec l'heure de début et le type de chaque opération.
Configuration réseau	Permet d'imprimer des informations sur la connexion réseau et la configuration de votre appareil.
Polices PCL	Permet d'imprimer la liste des polices PCL.
Liste de polices PS	Permet d'imprimer la liste des polices PS/PS3.
Compteur d'utilisation	Permet d'imprimer une page d'utilisation. La page Utilisation contient le nombre total de pages imprimées.

Configuration du système

Élément	Description
OPTIONS DE FAX	Permet d'imprimer des informations des rapports de télécopie.
COMPTE	Ceci n'est disponible que lorsque l'option Gestion des tâches est activée dans SyncThru™ Web Admin Service. Vous pouvez imprimer un rapport du nombre d'impressions pour chaque utilisateur.

Entretien



Selon les options ou le modèle de votre appareil, il est possible que certains menus ne s'affichent pas à l'écran. Dans ce cas, votre appareil ne les prend pas en charge (voir « Présentation des menus » à la page 39).

Pour modifier les options du menu :

- Appuyez sur  (Menu) > **Config système** > **MAINTENANCE** sur le panneau de commande.

Élément	Description
Eff. mess toner vide	Lorsque la cartouche de toner sera vide, ce message apparaîtra. Vous pouvez l'effacer.

Élément	Description
Durée vie conso	Indique la durée de vie des consommables (voir « Suivi de la durée de vie des consommables » à la page 113.)
Mar. images	Vous permet de régler les paramètres de couleur, le calage des couleurs, la densité des couleurs, etc.
Alerte toner faible	Permet de personnaliser le niveau d'alerte, à toner faible ou à fin de toner (voir « Configuration de l'alerte de toner faible » à la page 114).
Numéro de série	Permet d'afficher le numéro de série de l'appareil. Si vous appelez pour une réparation ou si vous vous enregistrez comme utilisateur sur le site de Samsung, vous aurez besoin de ce numéro.
Empilage du papier	Si vous utilisez un appareil dans un endroit humide, ou si vous utilisez un support d'impression humide à cause d'une humidité élevée, les feuilles imprimées présentes sur le bac de sortie pourraient être voilées et pourraient ne pas s'empiler correctement. Dans ce cas, vous pouvez dire à l'appareil d'utiliser cette fonction pour laisser les impressions s'empiler fermement. Toutefois, l'utilisation de cette fonction ralentira l'impression.
Disque RAM	Active/désactive la gestion des tâches par le disque RAM.

Configuration du système

Gestion des tâches



Selon les options ou le modèle de votre appareil, il est possible que certains menus ne s'affichent pas à l'écran. Dans ce cas, votre appareil ne les prend pas en charge (voir « Présentation des menus » à la page 39).

Pour modifier les options du menu :

- Appuyez sur  (**Menu**) > **Config système** > **Gestion tâches** sur le panneau de commande.

Élément	Description
Tâche active	Permet d'afficher les liste des tâches d'impression en attente.
Tâche enregistrée	Permet d'afficher les liste des tâches d'impression stockées sur le disque.
Tâche sécurisée	Permet d'afficher les listes des tâches d'impression sécurisées du disque.

Configuration du carnet d'adresses



Selon les options ou le modèle de votre appareil, il est possible que certains menus ne s'affichent pas à l'écran. Dans ce cas, votre appareil ne les prend pas en charge (voir « Présentation des menus » à la page 39).

- Appuyez sur **Configurat** > **Configuration de la machine** > **Suite** > **Carnet adress** sur l'écran tactile.

Option	Description
Répertoire	Permet d'ajouter, de consulter, d'imprimer, ou de supprimer des entrées du répertoire. Vous pouvez également créer un groupe.
E-mail	Permet d'ajouter, de consulter, d'imprimer, ou de supprimer des e-mails. Vous pouvez également créer un groupe.
Impr.	Permet d'imprimer le carnet d'adresses.
Réinitial.	Permet de réinitialiser le carnet d'adresses actuel.

Configuration du système

Dossier de documents



Selon les options ou le modèle de votre appareil, il est possible que certains menus ne s'affichent pas à l'écran. Dans ce cas, votre appareil ne les prend pas en charge (voir « Présentation des menus » à la page 39).

Appuyez sur **Dossier de doc.** > **Suite** > sélectionnez l'élément du menu souhaité sur l'écran tactile.

Option	Description
Doss. syst.	Permet de stocker les données d'impression ou d'imprimer la page sécurisée. <ul style="list-style-type: none">• Impr enreg.: permet d'imprimer les données stockées sans entrer de mot de passe.• Impression sécurisée: permet d'imprimer les données stockées en entrant le mot de passe.
Doss. partagé	Permet d'afficher les dossiers partagés de votre réseau et d'y enregistrer vos tâches.

Configuration du réseau





Selon les options ou le modèle de votre appareil, il est possible que certains menus ne s'affichent pas à l'écran. Dans ce cas, votre appareil ne les prend pas en charge (voir « Présentation des menus » à la page 39).



Vous pouvez également utiliser cette fonction dans SyncThru™ Web Service. Ouvrez le navigateur Web de votre ordinateur en réseau et tapez l'adresse IP de votre appareil. Lorsque SyncThru™ Web Service s'ouvre, cliquez sur **Paramètres** > **Config. réseau** (voir « Utilisation de l'alerte SyncThru™ Web Service » à la page 335).



- Appuyez sur  (**Menu**) > **Config système** > **Réseau** sur le panneau de commande.
- Ou appuyez sur **Configurat** > **Configuration de la machine** > **Suite** > **Configuration réseau** sur l'écran tactile.

Configuration du système

Option	Description
TCP/IP (IPV4)	<p>Permet de sélectionner le protocole approprié et de configurer les paramètres à utiliser dans l'environnement réseau (voir « Création d'une adresse IP » à la page 190).</p> <p> De nombreux paramètres doivent être définis. Si vous n'êtes pas sûr de vous, laissez-les en l'état ou consultez l'administrateur du réseau.</p>
TCP/IP (IPV6)	<p>Sélectionnez cette option pour utiliser l'environnement réseau via IPv6 (voir « Configuration IPv6 » à la page 202).</p>
VIT. ETHERNET	<p>Permet de configurer la vitesse de transmission du réseau.</p> <p> Mettez l'appareil hors tension puis sous tension après avoir modifié cette option.</p>
802.1x	<p>Vous pouvez sélectionner l'authentification d'utilisateur pour la communication de réseau. Pour des informations détaillées, consultez l'administrateur réseau.</p>
Sans fil	<p>Sélectionnez cette option pour utiliser le réseau sans fil.</p>

Option	Description
Effacer les réglages	<p>Permet de restaurer les paramètres réseau à leurs valeurs par défaut.</p> <p> Mettez l'appareil hors tension puis sous tension après avoir modifié cette option.</p>
Configuration réseau	<p>Cette liste donne des informations sur la connexion réseau et la configuration de votre appareil.</p>
<ul style="list-style-type: none">• Activat réseau• Activation Ethernet	<p>Vous pouvez définir s'il faut activer ou désactiver l'éthernet.</p> <p> Mettez l'appareil hors tension puis sous tension après avoir modifié cette option.</p>
Activation HTTP	<p>Vous pouvez indiquer s'il faut utiliser SyncThru™ Web Service ou non.</p> <p> Mettez l'appareil hors tension puis sous tension après avoir modifié cette option.</p>

Configuration du système

Option	Description
WINS	<p>Vous pouvez configurer le serveur WINS. Le WINS (Windows Internet Name Service) est utilisé dans le système d'exploitation Windows.</p> <p> Mettez l'appareil hors tension puis sous tension après avoir modifié cette option.</p>
SNMP V1/V2	<p>Vous pouvez configurer le SNMP (Simple Network Management Protocol). L'administrateur peut utiliser le SNMP pour surveiller et gérer les appareils sur le réseau.</p>
SNTP	<p>Vous pouvez configurer le SNTP (Simple Network Time Protocol). Le SNTP synchronise les horloges des systèmes informatiques par le biais d'Internet (NTP) afin qu'il n'y ait pas de différence de temps lors des échanges de données.</p>
UPnP(SSDP)	<p>Vous pouvez configurer le protocole UPnP.</p> <p> Mettez l'appareil hors tension puis sous tension après avoir modifié cette option.</p>
MDNS	<p>Vous pouvez configurer le mDNS (Multicast Domain Name System).</p>

Option	Description
SetIP	<p>Vous pouvez configurer le SetIP.</p>
SLP	<p>Vous pouvez configurer le SLP (Service Location Protocol). Ce protocole permet aux applications hôtes de trouver les services sur un réseau local sans configuration préalable.</p> <p> Mettez l'appareil hors tension puis sous tension après avoir modifié cette option.</p>

Configuration de l'administration



Selon les options ou le modèle de votre appareil, il est possible que certains menus ne s'affichent pas à l'écran. Dans ce cas, votre appareil ne les prend pas en charge (voir « Présentation des menus » à la page 39).

Appuyez sur **Configurat > Configuration de l'administration > Suite** sur l'écran tactile.

Élément	Description
Contrôle d'accès utilisateur	<p>Vous pouvez contrôler l'accès des utilisateurs à un appareil. Vous pouvez attribuer à chaque utilisateur un niveau différent d'autorisation d'utilisation de l'appareil.</p> <p> Vous pouvez également utiliser cette fonction dans SyncThru™ Web Service. Ouvrez le navigateur Web de votre ordinateur en réseau et tapez l'adresse IP de votre appareil. Lorsque SyncThru™ Web Service s'ouvre, cliquez sur l'onglet Sécurité > Contrôle d'accès utilisateur (voir « Enregistrement des utilisateurs autorisés » à la page 286).</p>
Modifier mot de passe admin.	Permet de modifier le mot de passe de l'appareil pour accéder à Configuration de l'administration .

Élément	Description
Mise niveau micropr	Pour mettre à jour le dernier microprogramme, " Activé " cette option et téléchargez le fichier du microprogramme.
Données	Permet de configurer la fonction de timbre pour accéder au menu de configuration de l'administration.



Selon les options ou le modèle de votre appareil, il est possible que certains menus ne s'affichent pas à l'écran. Dans ce cas, votre appareil ne les prend pas en charge (voir « Présentation des menus » à la page 39).

Pour modifier les options du menu :

- Appuyez sur **Éco** > sélectionnez l'élément du menu souhaité sur l'écran tactile.

Élément	Description
Éco-Activé	Sélectionnez un mode d'économie et modifiez l'option activé/désactivé ou activé-forcé.
Paramètres	Permet de définir les paramètres relatifs aux économies d'énergie et de modifier les paramètres par défaut. <ul style="list-style-type: none">• Mode par défaut: sélectionnez cette option pour activer ou désactiver le mode par défaut.• Configuration des fonctions: sélectionnez le mode Par défaut ou le mode Personnalisé mode.

USB direct



Selon les options ou le modèle de votre appareil, il est possible que certains menus ne s'affichent pas à l'écran. Dans ce cas, votre appareil ne les prend pas en charge (voir « Présentation des menus » à la page 39).

Pour modifier les options du menu :

- Appuyez sur **USB direct** > sélectionnez l'élément du menu souhaité sur l'écran tactile.

Élément	Description
Imprimer depuis	Permet d'afficher la liste des fichiers de la Navigation dans les fichiers . Sélectionnez un fichier à imprimer.
Numéris. vers USB	Permet de définir un périphérique USB comme destination d'une numérisation. Vous numérisez les originaux et vous sauvegardez l'image numérisée sur un périphérique USB.
Gestion fichiers	Permet d'afficher la liste des fichiers de la Navigation dans les fichiers . Sélectionnez un fichier à supprimer. Vous pouvez formater le périphérique USB.
Afficher l'espace	Permet d'afficher l'espace restant.



4. Fonctions spéciales

Ce chapitre décrit les fonctions spéciales de copie, de numérisation, de télécopie et d'impression.

- Réglage de l'altitude 277
- Enregistrement d'adresses électroniques 278
- Saisie de différents caractères 280
- Configuration du répertoire de télécopie 282
- Enregistrement des utilisateurs autorisés 286
- Fonctions d'impression 287
- Fonctions de numérisation 305
- Fonctions de télécopie 315
- Utilisation des fonctions de dossiers partagés 327
- Utilisation des fonctions du périphérique optionnel 328



- Les procédures de ce chapitre sont principalement basées sur Windows 7.
- Il peut être nécessaire d'appuyer sur **OK** pour accéder aux sous-menus, pour certains modèles.

Réglage de l'altitude

La qualité d'impression est affectée par la pression atmosphérique, celle-ci étant déterminée par la position de l'appareil par rapport au niveau de la mer. Les informations suivantes vous indiqueront comment paramétrer votre appareil de façon à obtenir une qualité d'impression optimale.

Avant de définir les paramètres d'altitude, déterminez l'altitude à laquelle vous trouvez.

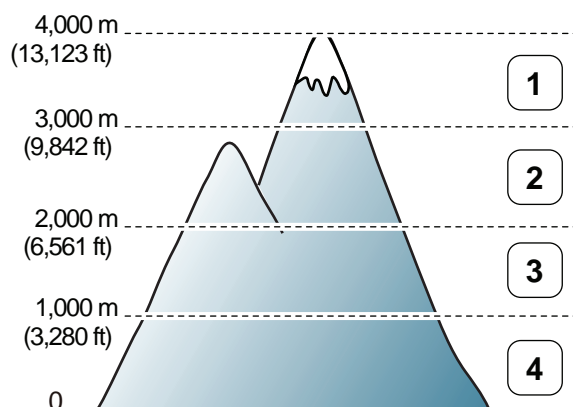

- 1 Elevé 3
- 2 Elevé 2
- 3 Elevé 1
- 4 Normale

Vous pouvez définir l'altitude sous **Paramètres du périphérique** dans le programme Samsung Easy Printer Manager.

- Si vous utilisez Windows ou Mac, effectuez les réglages dans **Samsung Easy Printer Manager** >  **(basculer en mode avancé)** > **Paramètres du périphérique**, voir « Paramètres du périphérique » à la page 347.



- Si votre appareil est connecté au réseau, vous pouvez définir l'altitude via le SyncThru™ Web Service (voir « Utilisation de l'alerte SyncThru™ Web Service » à la page 335).
- Vous pouvez également définir l'altitude dans l'option **Config système** sur l'écran de l'appareil (voir « Paramètres de base de l'appareil » à la page 49).

Enregistrement d'adresses électroniques



Cet élément peut ne pas être proposé selon le modèle ou les appareils optionnels (voir « Fonctionnalités par modèle » à la page 8).

Vous pouvez configurer le carnet d'adresses avec les adresses de messagerie que vous utilisez fréquemment avec SyncThru™ Web Service, puis vous pouvez saisir facilement et rapidement les adresses de messagerie en entrant les numéros d'emplacement qui leur sont attribués dans le carnet d'adresses.

Enregistrement sur votre appareil

Pour numériser et envoyer une image en pièce jointe à un e-mail, vous devez définir les adresses de messagerie à l'aide de SyncThru™ Web Service.

- 1 Accès à SyncThru™ Web Service (voir « Utilisation de l'alerte SyncThru™ Web Service » à la page 335).
- 2 Cliquez sur **Ouverture de session** en haut à droite du site Web SyncThru™ Web Service.

- 3 Saisissez l'**ID** et le **Mot de passe**, puis cliquez sur **Ouverture de session**. Pour des raisons de sécurité, nous vous recommandons de modifier le mot de passe par défaut.

- **ID** : admin
- **Mot de passe** : sec00000

- 4 Cliquez sur **Carnet d'adresses** > **Personne** > **Ajouter**.

- 5 Sélectionnez le **Num vitesse** et entrez l'e-mail et le numéro de télécopie.



Si vous devez définir les informations de serveur SMB or FTP, cochez SMB ou FTP et définissez les informations.

- 6 Cliquez sur **Appliquer**.





Si vous créez un groupe :

- 1 Cliquez sur **Carnet d'adresses** > **GROUPE** > **Ajouter le groupe**.
- 2 Sélectionnez le **Num vitesse** et saisissez le **Nom du groupe**.
Vous pouvez ajouter facilement une adresse individuelle si vous cochez **Oui** pour **Ajouter personne(s) après création de ce groupe**.
- 3 Cliquez sur **Appliquer**.

Enregistrement d'adresses électroniques

Recherche d'une adresse électronique

Recherche séquentielle dans la mémoire



1 Sélectionnez  (Numériser) >  (Répertoire) > **Rech. et envoyer** > Sélectionnez un groupe d'adresses > **Tout** sur le panneau de commande.

Ou sélectionnez **Numériser vers** >  (Répertoire) > **Rech. et envoyer** > Sélectionner un groupe d'adresses > **Tout** sur le panneau de commande.

Ou sélectionnez **Configurat** > **Configuration de la machine** > **Suite** > **Carnet adress** > **E-mail** > **Afficher la liste** > **Individuel** ou **Groupe** sur l'écran tactile.

2 Recherchez dans la mémoire entière par ordre d'index (numérique), puis sélectionnez le nom et l'adresse que vous désirez.

Recherche par la première lettre

1 Sélectionnez  (Numériser) >  (Répertoire) > **Rech. et envoyer** > Sélectionnez un groupe d'adresses > **ID** sur le panneau de commande.

Ou sélectionnez **Numériser vers** >  (Répertoire) > **Rech. et envoyer** > Sélectionner un groupe d'adresses > **ID** sur le panneau de commande.

2 Saisissez les premières lettres du nom que vous recherchez.

3 Appuyez sur les flèches jusqu'à ce que le nom et le numéro souhaités apparaissent.

Saisie de différents caractères

Lors de l'exécution de diverses tâches, vous devrez indiquer différents noms et numéros. Par exemple, lorsque vous configurez votre appareil, vous indiquez votre nom ou le nom de la société et le numéro de télécopie. Quand vous enregistrez des numéros de fax ou des adresses e-mail, vous pouvez également saisir les noms correspondants.

Saisie de caractères alphanumériques

Appuyez sur la touche jusqu'à ce que la lettre souhaitée s'affiche à l'écran. Par exemple, pour taper la lettre O, appuyez sur la touche 6, sur laquelle figurent les lettres « MNO ». À chaque pression sur la touche 6, l'écran affiche une lettre différente, M, N, O, m, n, o et finalement 6. Pour trouver la lettre que vous souhaitez saisir, voir « Lettres et chiffres du clavier » à la page 280.



- Vous pouvez saisir un espace en appuyant deux fois sur la touche 1.
- Pour effacer le dernier chiffre ou la dernière lettre, appuyez sur les touches directionnelles gauche/droite ou haut/bas.

Lettres et chiffres du clavier



- Certains ensembles de caractères spéciaux peuvent différer de ceux de votre appareil, selon les options et les modèles.
- Certaines des valeurs clé suivantes peuvent ne pas apparaître en fonction de la tâche que vous êtes en train d'effectuer.

Touche	Chiffres, lettres ou caractères associés
1	@ / . ' 1
2	A a b B C c 2
3	D E F d e f 3
4	G H I g h i 4
5	J K L j k l 5
6	M N O m n o 6
7	P Q R S p q r s 7
8	T U u 8 / t u
9	W X Y Z w x y z 9
0	& + - , 0

Saisie de différents caractères

Touche	Chiffres, lettres ou caractères associés
*	* % _ ~ ! # \$ () [] (Ces symboles sont disponibles lorsque vous saisissez l'authentification réseau)
#	# = ? " : { } < > ; (Ces symboles sont disponibles lorsque vous saisissez l'authentification réseau)

Configuration du répertoire de télécopie



Cette fonction n'est pas prise en charge par les appareils CLX-419xN/CLX-626xND Series (voir « Fonctionnalités diverses » à la page 11).

Vous pouvez associer les numéros abrégés aux numéros de télécopie que vous utilisez fréquemment avec le SyncThru™ Web Service, puis vous pouvez saisir facilement et rapidement les numéros de télécopie en entrant les numéros d'emplacement qui leur sont attribués dans le carnet d'adresses.

Enregistrement d'un numéro abrégé

- 1 Sélectionnez (FAX) > (Répertoire) > **Nouveau et modifier** > **Composition abrégée** sur le panneau de commande.
Ou sélectionnez **Configurat** > **Configuration de la machine** > **Suite** > **Carnet adress** > **Répertoire** > **Afficher la liste** > **Individuel** > (s) > **Ajouter** sur l'écran tactile.
- 2 Saisissez un numéro abrégé et appuyez sur **OK**.



Si une entrée est déjà enregistrée dans le numéro choisi, l'écran affiche le message afin de vous permettre de le modifier. Pour mémoriser le numéro à un autre emplacement mémoire, appuyez sur (**Retour**).

- 3 Introduisez le nom que vous souhaitez, puis appuyez sur **OK**.
- 4 Saisissez le numéro de télécopie que vous souhaitez enregistrer, puis appuyez sur **OK**.
- 5 Appuyez sur le bouton (**Arrêter/Suppr.**) ou sur l'icône d' (accueil pour revenir au mode prêt).

Utilisation de numéros abrégés





Lorsque vous êtes invité à introduire un numéro de destination lors de l'envoi d'une télécopie, saisissez le numéro abrégé auquel vous avez affecté le numéro souhaité.







- Pour un numéro abrégé à un chiffre (0 à 9), pressez et maintenez enfoncée pendant plus de 2 secondes la touche numérique correspondante sur le clavier numérique.
- Pour composer un numéro abrégé à deux ou trois chiffres, appuyez sur la ou les premières touches appropriées, puis appuyez sur la dernière touche et maintenez-la enfoncée pendant plus de 2 secondes.
- Vous pouvez imprimer le répertoire en sélectionnant (FAX) > (Répertoire) > **IMPRIMER**.
Ou sélectionnez **Configurat** > **Configuration de la machine** > **Suite** > **Journaux** > **Carnet adress** sur l'écran tactile.

Configuration du répertoire de télécopie

Modification de numéros abrégés



- 1 Sélectionnez  (FAX) >  (Répertoire) > **Nouveau et modifier** > **Composition abrégée** sur le panneau de commande.
Ou sélectionnez **Configurat** > **Configuration de la machine** > **Suite** > **Carnet adress** > **Répertoire** > **Afficher la liste** > **Individuel** sur l'écran tactile.
- 2 Saisissez le numéro abrégé que vous souhaitez modifier et appuyez sur **OK**.
- 3 Modifiez le nom et appuyez sur **OK**.
- 4 Modifiez le numéro de télécopie et appuyez sur **OK**.
- 5 Appuyez sur le bouton  (**Arrêter/Suppr.**) ou sur l'icône d' (accueil) pour revenir au mode prêt.

Enregistrement d'un numéro de composition de groupe



- 1 Sélectionnez  (FAX) >  (Répertoire) > **Nouveau et modifier** > **Composition de group.** sur le panneau de commande.
Ou sélectionnez **Configurat** > **Configuration de la machine** > **Suite** > **Carnet adress** > **Répertoire** > **Afficher la liste** > **Groupe** >  s) > **Ajouter** sur l'écran tactile.
 - 2 Saisissez un numéro de composition de groupe et appuyez sur **OK**.
- 
- Si une entrée est déjà enregistrée dans le numéro choisi, l'écran affiche le message afin de vous permettre de la modifier. Pour mémoriser le numéro à un autre emplacement mémoire, appuyez sur  (**Retour**).
- 3 Recherchez en entrant les premières lettres du nom du numéro abrégé à inclure dans le groupe.
 - 4 Sélectionnez le nom et le numéro que vous désirez, puis appuyez sur **OK**.
 - 5 Sélectionnez **OUI** lorsque **Ajouter** : s'affiche.
 - 6 Répétez l'étape 3 pour inclure d'autres numéros abrégés dans le groupe.

Configuration du répertoire de télécopie

7 Lorsque vous avez terminé, sélectionnez **NON** lorsque **Autre n°?** s'affiche, puis appuyez sur **OK**.

8 Appuyez sur le bouton  (**Arrêter/Suppr.**) ou sur l'icône d' accueil pour revenir au mode prêt.

6 Sélectionnez **NON** lorsque s'affiche **Autre n°?**, puis appuyez sur **OK**.

7 Appuyez sur le bouton  (**Arrêter/Suppr.**) ou sur l'icône d' accueil pour revenir au mode prêt.

Modification des numéros d'appel de groupe

1 Sélectionnez  (FAX) >  (**Répertoire**) > **Nouveau et modifier** > **Composition de group.** sur le panneau de commande.

Ou sélectionnez **Configurat** > **Configuration de la machine** > **Suite** > **Carnet adress** > **Répertoire** > **Afficher la liste** > **Groupe** sur l'écran tactile.

2 Saisissez le numéro de groupe à modifier et appuyez sur **OK**.

3 Entrez un nouveau numéro abrégé, puis appuyez sur **OK**: **Ajouter** : s'affiche alors.

Entrez un numéro abrégé enregistré dans le groupe, puis appuyez sur **OK**: **Supprimer** s'affiche.

4 Appuyez sur **OK** pour ajouter ou supprimer le numéro.

5 Pour ajouter ou supprimer d'autres numéros, répétez le processus à partir de l'étape 3.

Recherche d'une entrée dans le carnet d'adresses

Il existe deux manières de rechercher un numéro en mémoire. Vous pouvez soit l'explorer de façon séquentielle de A à Z, soit l'explorer à l'aide des premières lettres du nom associé au numéro.

1 Sélectionnez  (FAX) >  (**Répertoire**) > **Rech. et composer** > **Composition abrégée** ou **COMP. GROUPE** sur le panneau de commande.

2 Entrez **Tout** ou **ID** puis appuyez sur **OK**.

3 Appuyez sur le nom et le numéro, ou sur la touche du clavier portant la lettre que vous souhaitez rechercher.



Par exemple, si vous souhaitez trouver le nom « MOBILE », appuyez sur la touche **6**, sur laquelle figurent les lettres « MNO. »

4 Appuyez sur le bouton  (**Arrêter/Suppr.**) pour revenir au mode prêt.

Configuration du répertoire de télécopie

Impression du répertoire

Vous pouvez vérifier les paramètres du **Carnet d'adresses** en imprimant une liste.

1 Sélectionnez  (FAX) >  (**Répertoire**) > **IMPRIMER** sur le panneau de commande.

Ou sélectionnez **Configurat** > **Configuration de la machine** > **Suite** > **Journaux** > **Carnet adress** sur l'écran tactile.

2 Appuyez sur **OK**.

L'impression démarre.

Enregistrement des utilisateurs autorisés



Cet élément peut ne pas être proposé selon le modèle ou les appareils optionnels (voir « Fonctionnalités par modèle » à la page 8).

Pour envoyer en toute sécurité une image numérisée, une image copiée, ou des données de télécopie par e-mail ou par le serveur réseau, vous devez enregistrer les informations sur le compte des utilisateurs autorisés de votre machine locale avec SyncThru™ Web Service.

- 1 Accès à SyncThru™ Web Service (voir « Utilisation de l'alerte SyncThru™ Web Service » à la page 335).
- 2 Cliquez sur **Ouverture de session** en haut à droite du site Web SyncThru™ Web Service.
- 3 Saisissez l'**ID** et le **Mot de passe**, puis cliquez sur **Ouverture de session**. Pour des raisons de sécurité, nous vous recommandons de modifier le mot de passe par défaut.
 - **ID : admin**
 - **Mot de passe : sec00000**
- 4 Cliquez sur **Sécurité > Contrôle d'accès utilisateur > Authentification**.
- 5 Sélectionnez **Authentification de base** sous **Mode d'authentification**, puis sélectionnez **Authentification locale** sous **Méthode AA**, puis cliquez.

- 6 Cliquez sur **Appliquer**.
- 7 Cliquez sur **OK** dans la fenêtre indépendante de confirmation de modification.
- 8 Cliquez sur **Profil utilisateur > Ajouter**.
- 9 Complétez les champs **Nom d'utilisateur**, **ID de connexion**, **Mot de passe**, **Confirmer le mot de passe**, **Adresse électronique** et **Numéro de fax**.



Vous pouvez ajouter facilement une adresse individuelle si vous cochez **Oui** pour **Ajouter personne(s) après création de ce groupe**.

- 10 Cliquez sur **Appliquer**.

Fonctions d'impression



- Pour les fonctions basiques d'impression, consultez le Guide basique (voir « Impression de base » à la page 68).
- Cet élément peut ne pas être proposé selon le modèle ou les appareils optionnels (voir « Fonctionnalités par modèle » à la page 8).

Modification des réglages d'impression par défaut

- 1 Cliquez sur le menu Windows **Démarrer**.
- 2 Sélectionnez **Panneau de configuration > Périphériques et imprimantes**.
- 3 Cliquez avec le bouton droit sur votre appareil.
- 4 Ouvrez **Options d'impression**.



Si la marque ► accompagne l'élément **Options d'impression**, vous pouvez sélectionner les autres pilotes d'impression reliés à l'imprimante sélectionnée.

- 5 Dans chaque onglet, modifiez les paramètres.
- 6 Cliquez sur **OK**.



Si vous souhaitez modifier les réglages pour chaque tâche d'impression, changez les dans les **Options d'impression**.

Paramétrer votre appareil comme appareil par défaut

- 1 Cliquez sur le menu Windows **Démarrer**.
- 2 Sélectionnez **Panneau de configuration > Périphériques et imprimantes**.
- 3 Sélectionnez votre appareil.
- 4 Cliquez avec le bouton droit sur votre appareil et sélectionnez **Définir comme imprimante par défaut**.



Si la marque ► accompagne l'élément **Options d'impression**, vous pouvez sélectionner les autres pilotes d'impression reliés à l'imprimante sélectionnée.

Fonctions d'impression

Utilisation des options d'impression avancées



Pilote d'impression XPS : utilisé pour effectuer des impressions au format de fichier XPS.

- Voir « Fonctionnalités par modèle » à la page 8.
- Le pilote d'impression XPS ne peut être installé que sur le système d'exploitation Windows Vista ou supérieur.
- Installez la mémoire optionnelle lorsqu'une tâche XPS ne s'imprime pas, car cela signifie que la mémoire est insuffisante dans l'imprimante.
- Vous pouvez installer le pilote d'imprimante et le logiciel d'impression en insérant le CD du logiciel dans votre lecteur CD-ROM. Pour Windows, sélectionnez le pilote d'imprimante XPS dans la fenêtre **Sélectionnez les logiciels et utilitaires à installer..**

Impression dans un fichier (PRN)

Vous devrez parfois sauvegarder les données d'impression en tant que fichier.

- 1 Dans la fenêtre **Imprimer**, cochez la case **Imprimer dans un fichier**.

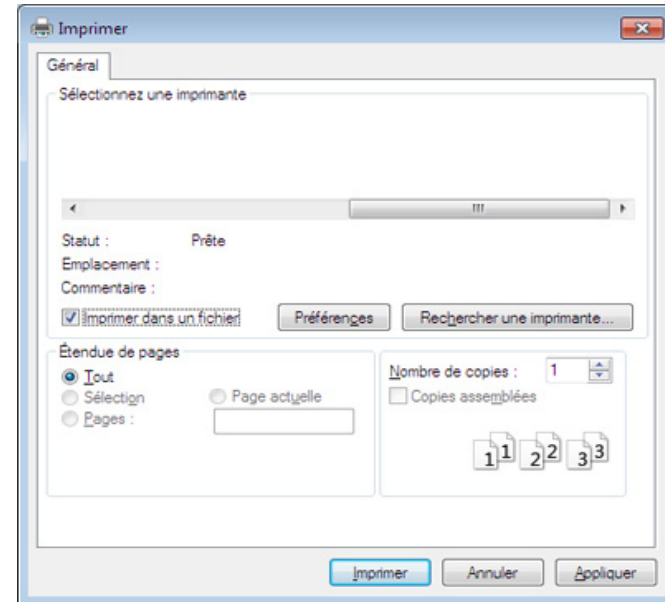

- 2 Cliquez sur **Imprimer**.
- 3 Saisissez le chemin d'accès et le nom du fichier de destination, et cliquez ensuite sur **OK**.

Par exemple, **c:\Temp\nom de fichier**.



Si vous ne saisissez que le nom de fichier, le fichier est automatiquement enregistré dans **Mes documents**, **Documents et paramètres**, ou **Utilisateurs**. Le dossier enregistré peut varier suivant votre système d'exploitation ou l'application utilisée.

Fonctions d'impression

Présentation des fonctions spéciales d'impression

Lorsque vous imprimez, vous pouvez utiliser des options d'impression avancées.





Pour exploiter pleinement les fonctions de votre pilote d'impression, cliquez sur **Propriétés** ou **Préférences** dans la fenêtre **Imprimer** de l'application pour changer les paramètres d'impression. Le nom d'appareil qui apparaît dans la fenêtre des propriétés de l'imprimante peut varier en fonction de l'appareil utilisé.





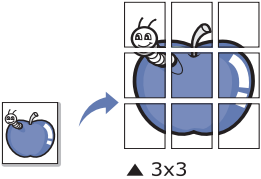
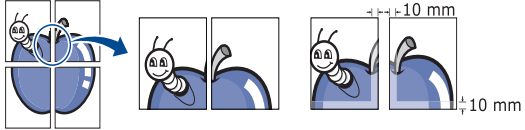

- Selon les options ou le modèle de votre appareil, il est possible que certains menus ne s'affichent pas à l'écran. Dans ce cas, votre appareil ne les prend pas en charge.
- Sélectionnez le menu **Aide**, ou cliquez sur le bouton  dans la fenêtre, ou appuyez sur la touche **F1** de votre clavier, puis cliquez sur l'option que vous voulez connaître (voir « Utilisation de l'aide » à la page 70).

Élément	Description
Plusieurs pages par face 	Permet de sélectionner le nombre de pages à imprimer sur une même feuille. Si vous choisissez d'imprimer plusieurs pages par feuille, les pages sont réduites et organisées dans l'ordre indiqué. Vous pouvez imprimer jusqu'à 16 pages par feuille.



Fonctions d'impression

Élément	Description
<p data-bbox="53 300 159 328">Affiche</p> 	<p data-bbox="380 258 2184 331">Permet d'imprimer un document d'une seule page sur 4 (poster 2x2), 9 (poster 3x3) ou 16 (poster 4x4) pages que vous pouvez coller ensemble pour former un poster.</p> <p data-bbox="380 354 2184 427">Sélectionnez la valeur Chevauchement. Spécifiez Chevauchement en millimètres ou pouces en sélectionnant la case d'option en haut à droite de l'onglet De base pour faciliter le collage des feuilles ensemble.</p> 
<p data-bbox="53 699 219 772">Impression brochure^a</p> 	<p data-bbox="380 625 2161 699">Permet d'imprimer votre document en recto-verso et d'organiser les pages imprimées afin de pouvoir les relier en les pliant par leur milieu.</p> <div data-bbox="380 746 2197 1037" style="background-color: #f0f0f0; padding: 10px;"><ul data-bbox="479 778 2184 995" style="list-style-type: none">• Si vous souhaitez réaliser une brochure, vous devez imprimer sur un support au format Letter, Legal, A4, US Folio ou Oficio.• L'option Impression brochure n'est pas disponible pour tous les formats papier. Sélectionnez l'option de Format de papier disponible dans l'onglet Papier pour vérifier quels formats de papier sont disponibles.• Si vous sélectionnez un format de papier non disponible, cette option peut être automatiquement annulée. Sélectionnez uniquement du papier disponible (du papier sans la marque ⚠ ou ✖).</div>
<ul data-bbox="53 1066 353 1235" style="list-style-type: none">• Impression recto-verso• Impression recto-verso (manuelle)^a	<p data-bbox="380 1066 2184 1094">Permet d'imprimer sur les deux faces d'une feuille de papier (recto/verso). Avant d'imprimer, décidez de l'orientation de vos documents.</p> <div data-bbox="380 1145 2197 1436" style="background-color: #f0f0f0; padding: 10px;"><ul data-bbox="479 1177 2161 1378" style="list-style-type: none">• Vous pouvez utiliser cette fonctionnalité avec du papier au format Letter, Legal, A4, Folio ou Oficio.• Si votre appareil ne dispose pas d'un module recto verso, vous devez terminer le travail d'impression manuellement. L'appareil imprime d'abord toutes les autres pages du document. Ensuite, un message s'affiche sur votre ordinateur.• La fonction Ignorer les pages blanches n'est pas disponible lorsque vous sélectionnez l'option Impression recto-verso (manuelle).</div>

Fonctions d'impression

Élément	Description
<ul style="list-style-type: none">• Impression recto-verso• Impression recto-verso (manuelle)^a	<ul style="list-style-type: none">• Imprimante par défaut: Si vous sélectionnez cette option, cette fonction est déterminée par les paramètres définis via le panneau de commande de l'appareil. Cette option n'est disponible que si vous utilisez le pilote d'impression PCL/XPS.• Aucun: Permet de désactiver cette fonction.• Bord long: Cette option est la mise en page traditionnelle utilisée pour la reliure des livres. • Bord court: Cette option est la mise en page traditionnelle utilisée pour les calendriers. • Impression recto-verso inversée: Cochez cette option pour inverser l'ordre d'impression lors d'une impression en recto/verso. Cette option n'est pas disponible lorsque vous utilisez la fonction Impression recto-verso (manuelle).
Options du papier 	Permet de modifier la taille d'un document, pour apparaître plus grand ou plus petit sur la page imprimée, en entrant le pourcentage d'agrandissement ou de réduction du document.
Filigrane 	L'option Filigrane vous permet d'imprimer du texte sur un document existant. Par exemple, vous l'utilisez lorsque vous souhaitez imprimer le texte « DRAFT » ou « CONFIDENTIAL » en diagonale sur la première page ou sur toutes les pages d'un document.

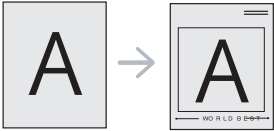
Fonctions d'impression

Élément	Description
Filigrane (Création d'un filigrane)	<p>a Pour changer les paramètres d'impression à partir de votre application, accédez à Options d'impression.</p> <p>b Cliquez sur l'onglet Avancé, sélectionnez Modifier dans la liste déroulante Filigrane. La fenêtre Modifier filigranes s'ouvre.</p> <p>c Saisissez le texte voulu dans le champ Texte du filigrane. Vous pouvez entrer jusqu'à 256 caractères. Le texte s'affiche dans la fenêtre d'aperçu.</p>
Filigrane (Modification d'un filigrane)	<p>a Pour changer les paramètres d'impression à partir de votre application, accédez à Options d'impression.</p> <p>b Cliquez sur l'onglet Avancé, sélectionnez Modifier dans la liste déroulante Filigrane. La fenêtre Modifier filigranes s'ouvre.</p> <p>c Sélectionnez le filigrane à modifier dans la liste Filigranes actuels, puis modifiez le message et les options du filigrane.</p> <p>d Cliquez sur Mettre à jour pour enregistrer les modifications.</p> <p>e Cliquez sur OK ou Imprimer jusqu'à ce que vous quittiez la fenêtre Imprimer.</p>
Filigrane (Suppression d'un filigrane)	<p>a Pour changer les paramètres d'impression à partir de votre application, accédez à Options d'impression.</p> <p>b Cliquez sur l'onglet Avancé, sélectionnez Modifier dans la liste déroulante Filigrane. La fenêtre Modifier filigranes s'ouvre.</p> <p>c Sélectionnez le filigrane à supprimer dans la liste Filigranes actuels, puis cliquez sur Supprimer.</p> <p>d Cliquez sur OK ou Imprimer jusqu'à ce que vous quittiez la fenêtre Imprimer.</p>
Surimpression^a 	<p>Cette option n'est disponible que si vous utilisez le pilote d'impression PCL/SPL (voir « Logiciel » à la page 8).</p> <p>Les surimpressions consistent en du texte et/ou en des images enregistrés sur le disque dur de l'ordinateur sous un format spécial et qui peuvent être imprimés sur n'importe quel document. Elles remplacent souvent les papiers à en-tête. Plutôt que d'avoir recours à un en-tête préimprimé, vous pouvez créer une surimpression comportant les mêmes informations que cet en-tête. Vous n'avez donc plus à charger votre papier à en-tête habituel pour imprimer une lettre à l'en-tête de votre entreprise: imprimez simplement la surimpression d'en-tête sur votre document.</p> <p>Pour utiliser une surimpression de page, vous devez préalablement la créer, et y insérer votre logo ou votre image.</p> <div data-bbox="383 1235 2197 1433" style="background-color: #f0f0f0; padding: 10px;"><ul style="list-style-type: none"> Le format du document de surimpression doit être identique à celui du document imprimé avec la surimpression. Vous ne pouvez pas créer de surimpression comportant un filigrane.Le fichier de surimpression et le document à imprimer doivent avoir la même résolution.</div>



Fonctions d'impression

Élément	Description
Surimpression^a (Création d'une nouvelle surimpression de page)	<p>a Pour enregistrer le document en tant que surimpression, accédez aux Options d'impression.</p> <p>b Cliquez sur l'onglet Avancé, sélectionnez Modifier dans la liste déroulante Texte. La fenêtre Modifier les surimpressions apparaît.</p> <p>c Dans la fenêtre Modifier les surimpressions, cliquez sur Créer.</p> <p>d Dans la fenêtre Enregistrer sous, saisissez un nom comportant jusqu'à huit caractères dans la case Nom. Sélectionnez le chemin de destination, si nécessaire (le chemin par défaut est C:\Formover).</p> <p>e Cliquez sur enregistrer. Le nom choisi apparaît dans Liste des surimpressions.</p> <p>f Cliquez sur OK ou Imprimer jusqu'à ce que vous quittiez la fenêtre Imprimer. Le fichier n'est pas imprimé. Il est enregistré sur le disque dur de votre ordinateur.</p>
Surimpression^a (Utilisation d'une surimpression de page)	<p>a Cliquez sur l'onglet Avancé.</p> <p>b Sélectionnez la surimpression désirée dans la liste déroulante Texte.</p> <p>c Si le fichier de surimpression souhaité n'apparaît pas dans la liste déroulante Texte, sélectionnez Modifier... dans la liste et cliquez sur Charger. Sélectionnez le fichier de surimpression que vous souhaitez utiliser. Si vous avez enregistré le fichier de surimpression à utiliser dans une source externe, vous pouvez le charger à partir de la fenêtre Ouvrir. Après avoir sélectionné le fichier, cliquez sur Ouvrir. Le fichier apparaît dans la zone Liste des surimpressions et vous pouvez donc l'imprimer. Sélectionnez la surimpression dans la zone Liste des surimpressions.</p> <p>d Si nécessaire, cochez la case Confirmer la surimpression. Si cette case est cochée, un message vous demande de confirmer l'application de la surimpression, chaque fois que vous imprimez un document. Si cette case n'est pas cochée et qu'une surimpression est sélectionnée, cette dernière est automatiquement imprimée avec le document.</p> <p>e Cliquez sur OK ou Imprimer jusqu'à ce que vous quittiez la fenêtre Imprimer.</p>



Fonctions d'impression

Élément	Description
Surimpression^a (Suppression d'une surimpression)	<p>a Dans la fenêtre Options d'impression, cliquez sur l'onglet Avancé.</p> <p>b Sélectionnez Modifier dans la liste déroulante Texte.</p> <p>c Sélectionnez la surimpression à supprimer dans la boîte Liste des surimpressions.</p> <p>d Cliquez sur Supprimer.</p> <p>e Lorsque le message de confirmation apparaît, cliquez sur Oui.</p> <p>f Cliquez sur OK ou Imprimer jusqu'à ce que vous quittiez la fenêtre Imprimer. Vous pouvez supprimer les surimpressions de page dont vous ne vous servez plus.</p>

Fonctions d'impression

Élément	Description
Mode d'impression ^b	<div data-bbox="383 268 2197 603" style="background-color: #f0f0f0; padding: 10px;"><ul style="list-style-type: none">• Cette fonction n'est disponible que si vous avez installé le périphérique de stockage de masse ou la mémoire optionnelle (voir « Fonctionnalités diverses » à la page 11).• Selon les options ou le modèle de votre appareil, il est possible que certains menus ne s'affichent pas à l'écran. Dans ce cas, votre appareil ne les prend pas en charge.• Cette fonction n'est pas activée, vérifiez les Options de stockage (voir « Configuration des Options du périphérique » à la page 109).• Sans avoir installé de périphérique de stockage de masse dans l'appareil, le disque RAM ne propose que 3 options : Normal, Épreuve et Confidentiel.</div> <ul style="list-style-type: none">• Mode d'impression: Le Mode d'impression par défaut est Normal qui concerne l'impression sans enregistrer le fichier d'impression en mémoire.<ul style="list-style-type: none">- Normal: Ce mode imprime sans enregistrer le document dans la mémoire en option.- Épreuve: Ce mode est utile lors de l'impression de plusieurs copies. Vous pouvez imprimer une première copie pour contrôle, puis imprimer plus tard le reste des copies.- Confidentiel: Ce mode sert à l'Impression de documents confidentiels. L'impression nécessite la saisie d'un mot de passe.- Enregistrer: Sélectionnez ce paramètre pour enregistrer un document sur le périphérique de stockage de masse sans impression.- Stocker et imprimer: Ce mode est utilisé lorsque l'impression et le stockage des documents se font en même temps.- Désynchronisation: Cette option peut être utile pour traiter une quantité importante de données. Si vous sélectionnez ce paramètre, l'imprimante met le document en attente sur le périphérique de stockage de masse puis l'imprime de la file d'attente du périphérique de stockage de masse, ce qui diminue la charge de travail de l'ordinateur.- Planificat impression: Sélectionnez ce paramètre pour imprimer le document à un moment spécifié. <div data-bbox="383 1118 2197 1453" style="background-color: #f0f0f0; padding: 10px;"><ul style="list-style-type: none">• Nom du travail: Cette option est utilisée lorsque vous devez trouver un fichier stocké en utilisant le panneau de commande.• ID d'utilisateur: Cette option est utilisée lorsque vous devez trouver un fichier stocké en utilisant le panneau de commande. Le nom d'utilisateur apparaît automatiquement comme le nom d'utilisateur que vous utilisez pour vous connecter à Windows.• Entrez le mot de passe: si la Propriété du dossier de documents que vous avez sélectionné est Sécurisée, vous devez entrer le mot de passe du dossier de documents. Cette option est utilisée pour le chargement d'un fichier stocké à l'aide du panneau de commande.• Confirmez le mot de passe: entrez de nouveau le mot de passe pour le confirmer.</div>

Fonctions d'impression

Élément	Description
gestion de tâches	<p>Cette option vous permet d'effectuer des impressions sans autorisation donnée.</p> <ul style="list-style-type: none">• Autorisation utilisateur : si vous cochez cette option, seuls les utilisateurs possédant une autorisation peuvent lancer une tâche d'impression.• Autorisation du groupe : si vous cochez cette option, seuls les groupes possédant une autorisation de groupe peuvent lancer une tâche d'impression. <div data-bbox="383 523 2197 775"><ul style="list-style-type: none">• Cliquez sur le point d'interrogation () en haut à droite de la fenêtre, puis sur l'option pour laquelle vous souhaitez obtenir des informations.• Les administrateurs peuvent activer la gestion des tâches et configurer les autorisations dans le panneau de commande, ou dans SyncThru™ Web Service.</div>
Cryptage des tâches^c	<p>Permet de crypter tout d'abord les données d'impression, puis les transmet à l'appareil. Cette fonction protège les informations d'impression même si les données sont volées sur un réseau.</p> <div data-bbox="383 927 2197 1082"><p>La fonction Cryptage des tâches n'est activée que lorsqu'un périphérique de stockage de masse est installé. Le périphérique de stockage de masse est utilisé pour décrypter les données d'impression (voir « Fonctionnalités diverses » à la page 11).</p></div>

a. Cette option n'est pas disponible lorsque vous utilisez le pilote XPS.

b. CLX-626xND/CLX-626xFD/CLX-626xFR/CLX-626xFW Series uniquement.

c. CLX-626xFW Series uniquement.

Fonctions d'impression

Utilisation de l'Utilitaire d'impression directe



- Uniquement disponible pour les utilisateurs du système d'exploitation Windows.
- L'Utilitaire d'impression directe peut ne pas être fourni selon le modèle ou les appareils optionnels (voir « Logiciel » à la page 8).

Qu'est-ce que l'Utilitaire d'impression directe ?

L'Utilitaire d'impression directe est un programme qui envoie un fichier PDF directement sur votre appareil pour l'imprimer sans devoir ouvrir le fichier.

Pour installer ce programme :

Téléchargez le logiciel à partir du site web Samsung extrayez et installez-le : (<http://www.samsung.com> > Produits > Assistance ou Téléchargements).



- Pour imprimer des fichiers avec ce programme, une mémoire optionnelle ou un périphérique de stockage de masse doit être installé sur l'appareil. (Voir « Fonctionnalités diverses » à la page 11).
- Il est impossible d'imprimer des fichiers PDF dont l'utilisation est restreinte. Désactivez la fonction d'interdiction d'impression, puis essayez à nouveau d'imprimer.
- Il est impossible d'imprimer des fichiers PDF protégés par mot de passe. Désactivez la fonction de mot de passe, puis essayez à nouveau d'imprimer.
- La possibilité d'imprimer ou non un fichier PDF avec le programme Utilitaire d'impression directe dépend de la façon dont le fichier PDF a été créé.
- Utilitaire d'impression directe est compatible avec les fichiers PDF version 1.7 ou inférieure. Pour les versions supérieures, vous devez d'abord ouvrir le fichier avant de l'imprimer.

Fonctions d'impression

Impression

L'Utilitaire d'impression directe offre plusieurs possibilités d'impression.

- 1 Dans le menu **Démarrer**, sélectionnez **Programmes** ou **Tous les programmes** > **Samsung Printers** > **Utilitaire d'impression directe** > **Utilitaire d'impression directe**.

La fenêtre Utilitaire d'impression directe s'ouvre.

- 2 Sélectionnez votre appareil dans la liste déroulante **Sélectionner l'imprimante** et cliquez sur **Parcourir**.

- 3 Sélectionnez le fichier à imprimer, puis cliquez sur **Ouvrir**.

Le fichier est ajouté à la section **Recyclé**.

- 4 Personnalisez le paramétrage de l'appareil selon vos besoins.

- 5 Cliquez sur **Imprimer**. Le fichier PDF sélectionné est transmis à l'appareil.

Utilisation du menu contextuel

- 1 Cliquez avec le bouton droit sur le fichier PDF à imprimer et sélectionnez **Impression directe**.

La fenêtre Utilitaire d'impression directe s'ouvre avec le fichier PDF ajouté.

- 2 Sélectionnez l'imprimante à utiliser.

- 3 Personnalisez les paramètres de l'appareil.

- 4 Cliquez sur **Imprimer**. Le fichier PDF sélectionné est transmis à l'appareil.

Fonctions d'impression

Impression sous Mac



Certaines fonctions peuvent ne pas être disponibles selon le modèle ou les options. Ceci signifie que les fonctions ne sont pas prises en charge.

Impression d'un document

Lorsque vous imprimez à partir d'un Mac, vous devez vérifier la configuration du pilote d'impression dans chaque application utilisée. Pour imprimer à partir d'un Mac, procédez comme suit :

- 1 Ouvrez le document à imprimer.
- 2 Ouvrez le menu **Fichier** et cliquez sur **Format d'impression** ou **Mise en page du document** dans certaines applications.
- 3 Choisissez votre format papier, l'orientation, la mise à l'échelle, les autres options, et assurez-vous que votre appareil est sélectionné. Cliquez sur **OK**.
- 4 Ouvrez le menu **Fichier** et cliquez sur **Imprimer**.
- 5 Sélectionnez le nombre de copies et indiquez les numéros de pages à imprimer.
- 6 Cliquez sur **Imprimer**.

Changer les paramètres d'imprimante

Lorsque vous imprimez, vous pouvez utiliser des options d'impression avancées.

Ouvrez une application et sélectionnez **Imprimer** dans le menu **Fichier**. Le nom d'appareil qui apparaît dans la fenêtre des propriétés de l'imprimante peut varier en fonction de l'appareil utilisé. Le reste des éléments de la fenêtre des propriétés de l'imprimante est toujours identique aux éléments suivants.

Impression de plusieurs pages par feuille

Vous pouvez imprimer plusieurs pages sur une seule feuille de papier. Cette option vous permet d'imprimer les brouillons en mode économique.

- 1 Ouvrez une application et sélectionnez **Imprimer** dans le menu **Fichier**.
- 2 Sélectionnez **Mise en page** dans la liste déroulante **Ausrichtung**. Dans la liste déroulante **Page(s) par feuille**, sélectionnez le nombre de pages que vous souhaitez imprimer sur une feuille de papier.
- 3 Sélectionnez les autres options à utiliser.
- 4 Cliquez sur **Imprimer**.
L'appareil imprime le nombre de pages sélectionné sur une seule feuille de papier.

Fonctions d'impression

Impression recto verso



Certaines fonctions peuvent ne pas être disponibles selon le modèle ou les options. Ceci signifie que les fonctions ne sont pas prises en charge (voir « Fonctionnalités diverses » à la page 11).

Avant d'imprimer en mode recto verso, vous devez sélectionner le bord de reliure de votre document final. Les options de reliure sont les suivantes:

- **Reliure bord long:** cette option est la mise en page traditionnelle utilisée pour la reliure des livres.
- **Reliure bord court:** cette option est le type souvent utilisé pour les documents de type calendrier.

- 1 Sélectionnez la commande **Imprimer** du menu **Fichier** dans l'application Mac.
- 2 Sélectionnez **Mise en page** dans la liste déroulante **Ausrichtung**.
- 3 Sélectionnez une orientation de reliure dans l'option **Recto verso**.
- 4 Sélectionnez les autres options à utiliser.
- 5 Cliquez sur **Imprimer**; l'appareil imprime sur les deux faces du papier.



Si vous imprimez plus de deux copies, la première et la deuxième peuvent s'imprimer sur la même feuille de papier. Évitez d'imprimer sur les deux faces d'une feuille lorsque vous imprimez plus d'une copie.

Utilisation de l'aide

Cliquez sur le point d'interrogation en bas à gauche de la fenêtre, puis sur le sujet pour lequel vous souhaitez obtenir des informations. Une fenêtre contextuelle apparaît alors, comportant des informations à propos des fonctionnalités de cette option du pilote.

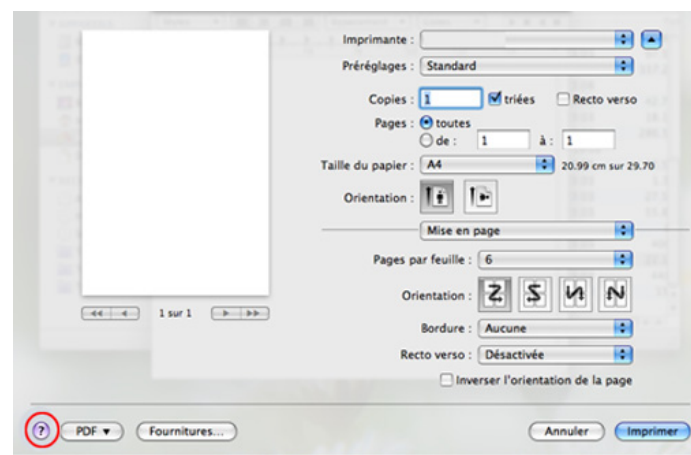

Fonctions d'impression

Impression Linux



Certaines fonctions peuvent ne pas être disponibles selon le modèle ou les options. Ceci signifie que les fonctions ne sont pas prises en charge.

Impression à partir d'applications

Vous pouvez réaliser des impressions à partir de nombreuses applications Linux, à l'aide du système CUPS (Common UNIX Printing System). Vous pouvez ainsi procéder à des impressions sur votre appareil à partir de n'importe quelle application de ce type.

- 1 Ouvrez une application et sélectionnez **Print** dans le menu **File**
- 2 Sélectionnez **Print** directement à l'aide de la fonction lpr.
- 3 Dans la fenêtre LPR GUI, sélectionnez le nom de modèle de votre appareil dans la liste des imprimantes, puis cliquez sur **Properties**.
- 4 Modifiez les propriétés de la tâche d'impression en utilisant les quatre onglets suivants affichés en haut de la fenêtre.
 - **General:** Permet de modifier le format et le type de papier, ainsi que l'orientation des documents. Elle permet la fonctionnalité recto verso, ajoute des bannières de début et de fin, et change le nombre de pages par feuille.



L'impression recto verso automatique/manuelle peut ne pas être disponible selon le modèle. Vous pouvez également utiliser le système d'impression « lpr » ou d'autres applications pour l'impression des pages paires-impaires.

- **Text:** Permet de spécifier les marges de la page et de définir des options de texte, comme l'espacement ou des colonnes.
- **Graphics:** Permet de déterminer les options d'image appliquées lors de l'impression de fichiers d'image, telles que les couleurs, la taille ou la position de l'image.
- **Advanced:** Permet de définir la résolution d'impression, la source de papier et la destination.

- 5 Cliquez sur **Apply** pour appliquer les modifications et fermer la fenêtre **Properties**.
- 6 Cliquez sur **OK** dans la fenêtre **LPR GUI** pour lancer l'impression.
- 7 La fenêtre d'impression s'ouvre : elle vous permet de surveiller l'état de la tâche d'impression.
Pour annuler la tâche actuelle, cliquez sur **Cancel**.

Fonctions d'impression

Impression de fichiers

Vous pouvez imprimer de nombreux types de fichiers différents sur l'appareil à l'aide de CUPS (de la manière habituelle, c'est-à-dire directement à partir de l'interface de ligne de commande). L'utilitaire CUPS `lpr` permet de le faire, toutefois le package du pilote remplace l'outil `lpr` classique par un programme LPR GUI beaucoup plus convivial.

Pour imprimer un fichier :

- 1 Entrez `lpr <file_name>` dans la ligne de commande Linux et appuyez sur Entrée. La fenêtre **LPR GUI** s'ouvre.

Lorsque vous tapez uniquement `lpr` et que vous appuyez sur **Enter**, la fenêtre **Select file(s) to print** s'affiche d'abord. Sélectionnez les fichiers à imprimer, puis cliquez sur **Open**.

- 2 Dans la fenêtre **LPR GUI**, sélectionnez l'appareil dans la liste, puis modifiez les propriétés des tâches d'impression.

- 3 Cliquez sur **OK** pour démarrer l'impression.

Configuration des propriétés de l'imprimante

La fenêtre **Printer Properties**, proposée par les **Printers configuration**, permet de modifier les propriétés de votre appareil dans son rôle d'imprimante.

- 1 Ouvrez le **Unified Driver Configurator**.
Si nécessaire, passez en mode **Printers configuration**.
- 2 Dans la liste des imprimantes disponibles, sélectionnez l'appareil voulu, puis cliquez sur **Properties**.

- 3 La fenêtre **Printer Properties** apparaît.

Les cinq onglets suivants apparaissent en haut de la fenêtre:

- **General:** Permet de modifier l'emplacement et le nom de l'imprimante. Le nom entré dans cet onglet s'affiche dans la liste des imprimantes de la fenêtre **Printers configuration**.
- **Connection:** Permet d'afficher ou de sélectionner un autre port. Si vous changez le port de l'appareil (passage d'un port USB à un port parallèle et réciproquement) en cours d'utilisation, vous devez reconfigurer le port de l'appareil dans cet onglet.
- **Driver:** Permet d'afficher ou de sélectionner un autre pilote d'impression. Cliquez sur **Options** pour définir les options par défaut du périphérique.
- **Jobs:** Affiche la liste des tâches d'impression. Cliquez sur **Cancel job** pour annuler la tâche sélectionnée et cochez la case **Show completed jobs** pour afficher les tâches précédentes dans la liste des tâches.

Fonctions d'impression

- **Classes:** Permet d'afficher la catégorie dans laquelle figure votre appareil. Cliquez sur **Add to Class** pour ajouter l'appareil à une catégorie précise ou sur **Remove from Class** pour supprimer l'appareil de la catégorie sélectionnée.

- 4 Cliquez sur **OK** pour appliquer les modifications et fermer la fenêtre **Printer Properties**.

Impression Unix



Certaines fonctions peuvent ne pas être disponibles selon le modèle ou les options. Ceci signifie que les fonctions ne sont pas prises en charge (voir « Fonctionnalités par modèle » à la page 8).

Exécuter le travail d'impression

Après l'installation de l'imprimante, choisissez un fichier image, texte, ou PS à imprimer.

- 1 Exécutez la commande « **printui <file_name_to_print>** ».

Par exemple, si vous imprimez « **document1** »

```
printui document1
```

Ceci permet d'ouvrir le **Print Job Manager** du pilote d'impression UNIX, où l'utilisateur peut sélectionner diverses options d'impression.

- 2 Sélectionnez une imprimante qui a déjà été ajoutée.
- 3 Sélectionnez les options d'impression dans la fenêtre, par exemple **Page Selection**.
- 4 Sélectionnez le nombre de copies nécessaires dans **Number of Copies**.



Pour tirer parti des fonctionnalités d'imprimante offertes par votre pilote d'impression, appuyez sur **Properties**.

- 5 Appuyez sur **OK** pour démarrer le travail d'impression.

Modification des paramètres de l'appareil

Les **Print Job Manager** (Gestionnaire de travail d'impression) du pilote d'impression UNIX, où l'utilisateur peut sélectionner diverses options d'impression dans les **Properties** d'imprimante.

Les touches de raccourcis suivantes peuvent également être utilisées : « H » pour **Help**, « O » pour **OK**, « A » pour **Apply** et « C » pour **Cancel**.

Onglet General

- **Paper Size:** Définissez le format de papier en A4, Letter US ou d'autres formats de papier, selon vos besoins.
- **Paper Type:** Choisissez le type du papier. Les options disponibles dans la zone de liste sont **Printer Default**, **Plain**, et **Thick**.

Fonctions d'impression

- **Paper Source:** Sélectionnez le bac d'alimentation à utiliser. Par défaut, c'est **Auto Selection**.
- **Orientation:** Sélectionnez le sens d'impression.
- **Duplex:** Imprimez sur les deux faces de chaque feuille.



L'impression recto verso automatique/manuelle peut ne pas être disponible selon le modèle. Vous pouvez également utiliser le système d'impression « lpr » ou d'autres applications pour l'impression des pages paires-impaires.

- **Multiple pages:** Imprimez plusieurs pages sur une face de la feuille.
- **Page Border:** Choisissez l'un des styles de bordure (par exemple, **Single-line hairline**, **Double-line hairline**)

Onglet Image

Dans cet onglet, vous pouvez changer la luminosité, la résolution ou la position de l'image de votre document.

Onglet Text

Définissez la marge des caractères, l'espacement des lignes ou les colonnes de l'impression réelle.

Onglet Margins

- **Use Margins:** Définissez les marges pour le document. Par défaut, les marges ne sont pas activées. L'utilisateur peut changer les réglages de marges en changeant les valeurs dans les champs respectifs. Définies par défaut, ces valeurs dépendent du format de page sélectionné.
- **Unit:** Changez les unités en points, pouces ou centimètres.

Onglet Printer-Specific Settings

Sélectionnez diverses options dans les cadres **JCL** et **General** pour personnaliser divers paramètres. Ces options sont spécifiques de l'imprimante et dépendent du fichier PPD.

Fonctions de numérisation



- Pour les fonctions basiques de numérisation, consultez le Guide basique (voir « Numérisation de base » à la page 80).
- Cet élément peut ne pas être proposé selon le modèle ou les appareils optionnels (voir « Fonctionnalités par modèle » à la page 8).
- La résolution maximale que vous pouvez obtenir dépend de plusieurs facteurs, notamment la rapidité de votre ordinateur, l'espace disque disponible, la taille de la mémoire et celle de l'image à numériser, ainsi que le paramétrage de la profondeur de bit. Ainsi, selon votre système et l'objet que vous souhaitez numériser, vous ne pourrez pas utiliser certaines résolutions, surtout si vous faites appel à la fonctionnalité de résolution avancée.

Méthode de numérisation de base



Cet élément peut ne pas être proposé selon le modèle ou les appareils optionnels (voir « Fonctionnalités diverses » à la page 11).

Vous pouvez numériser les originaux avec votre appareil via un câble USB ou le réseau. Les méthodes suivantes peuvent être utilisées pour numériser vos documents :

- **NUMER. VERS PC:** numérisez les originaux à partir du panneau de commande. Ensuite, les données numérisées seront stockées dans le dossier **Mes documents** de l'ordinateur connecté (voir « Numérisation de base » à la page 80).

- **TWAIN :** TWAIN est l'une des applications de gestion d'images prédéfinies. La numérisation d'une image lance l'application sélectionnée, vous permettant ainsi de contrôler le processus de numérisation. Vous pouvez utiliser cette fonction via la connexion locale ou réseau (voir « Numérisation à partir d'un programme de retouche d'images » à la page 309).
- **Assistant de numérisation Samsung/Samsung Easy Document Creator:** vous pouvez utiliser ce programme pour numériser des images ou des documents.
 - Voir « Numérisation avec l'Assistant de numérisation Samsung » à la page 310.
 - Voir « Utilisation de Samsung Easy Document Creator » à la page 339.
- **WIA :** WIA signifie Windows Images Acquisition. Pour pouvoir utiliser cette fonction, votre ordinateur doit être directement connecté à l'appareil via un câble USB (voir « Numérisation avec le pilote WIA » à la page 310).
- **Mémoire USB:** vous pouvez numériser un document puis enregistrer l'image numérisée sur un périphérique de stockage USB.
- **E-mail:** vous pouvez envoyer l'image numérisée comme pièce jointe à un e-mail (voir « Numérisation vers un e-mail » à la page 307).
- **FTP/SMB:** vous pouvez numériser une image et la transférer vers un serveur FTP/SMB (voir « Numérisation vers un serveur FTP/SMB » à la page 308).

Fonctions de numérisation

Configuration des paramètres de numérisation sur l'ordinateur



Cet élément peut ne pas être proposé selon le modèle ou les appareils optionnels (voir « Fonctionnalités par modèle » à la page 8).

- 1 Ouvrez **Samsung Easy Printer Manager** (voir « Utilisation de Samsung Easy Printer Manager » à la page 345).
- 2 Sélectionnez l'appareil approprié dans la **Liste des imprimantes**.
- 3 Sélectionnez le menu **Paramètres Numériser vers PC**.
- 4 Sélectionnez l'option de votre choix.
 - **Activation du scanner**: détermine si la numérisation est activée ou non sur l'appareil.
 - Onglet **Standard**: contient les paramètres concernant les réglages généraux de numérisation et des périphériques.
 - Onglet **Image**: contient les paramètres concernant la modification des images.
- 5 Appuyez sur **Enregistrer > OK**.

Numérisation à partir d'un appareil connecté au réseau



Si l'appareil ne prend pas en charge l'interface réseau, il ne pourra pas utiliser cette fonction (voir « Vue arrière » à la page 28).

Vérifiez que le pilote d'impression a été installé sur votre ordinateur à l'aide du CD de logiciels fourni, le pilote d'impression incluant le programme de numérisation (voir « Installation locale du pilote » à la page 36).

- 1 Placez un document individuel sur la vitre d'exposition, ou chargez les documents face imprimée vers le haut dans le chargeur de documents (voir « Chargement des originaux » à la page 64).
- 2 Sélectionnez  **mériser) > Numérisation vers PC > PC réseau** sur le panneau de commande.
Ou sélectionnez **Num > PC réseau** sur l'écran tactile.





Si vous voyez le message **Indisponible**, vérifiez la connexion du port.

- 3 Sélectionnez l'**ID** de votre ordinateur enregistré et, au besoin, saisissez le **MOT DE PASSE**.

Fonctions de numérisation



- L'**ID** est le même identifiant que celui de numérisation enregistré dans **Samsung Easy Printer Manager** >  Basculer vers le mode Avancé > **Paramètres Numériser vers PC**.
- Le **MOT DE PASSE** est le mot de passe à 4 chiffres enregistré dans **Samsung Easy Printer Manager** >  Basculer vers le mode Avancé > **Paramètres Numériser vers PC**.

4 Sélectionnez l'option désirée, puis appuyez sur **OK**.

5 La numérisation commence.



L'image numérisée est enregistrée sur l'ordinateur dans **C:\Utilisateurs\Nom de l'utilisateur\Mes documents**. Le dossier enregistré peut varier suivant votre système d'exploitation ou l'application utilisée.

Numérisation vers un e-mail



Cet élément peut ne pas être proposé selon le modèle ou les appareils optionnels (voir « Fonctionnalités par modèle » à la page 8).

Configuration d'un compte e-mail



- 1** Accédez à SyncThru™ Web Service (voir « Utilisation de l'alerte SyncThru™ Web Service » à la page 335).
- 2** Sélectionnez **Paramètres** > **Config. réseau et Serveur de messagerie pour courrier sortant (SMTP)**.
- 3** Saisissez l'adresse IP en notation décimale séparée par des points ou sous la forme d'un nom d'hôte.
- 4** Saisissez le numéro de port du serveur, compris entre 1 et 65535.
- 5** Cochez la case à côté de **SMTP requiert une authentification** pour exiger une authentification.
- 6** Saisissez le nom de connexion et le mot de passe du serveur SMTP.
- 7** Appuyez sur **Appliquer**.



- Si la méthode d'authentification du serveur est POP3 avant SMTP, cochez **SMTP requiert POP avant l'authentification SMTP**.
- Entrez l'adresse IP et le numéro de port.

Fonctions de numérisation

Numérisation et envoi d'un e-mail

- 1 Placez un document individuel sur la vitre d'exposition, ou chargez les documents face imprimée vers le haut dans le chargeur de documents (voir « Chargement des originaux » à la page 64).
 - 2 Sélectionnez  (numériser) > **Num vrs E-mail** sur le panneau de commande.
Ou sélectionnez **Num** > **Envoy e-mail** sur l'écran tactile.
 - 3 Entrez le nom de connexion et le mode passe si vous avez effectué la configuration dans SyncThru™ Web Service (voir « Utilisation de l'alerte SyncThru™ Web Service » à la page 335).
 - 4 Saisissez l'adresse électronique de l'expéditeur et du destinataire.
-  Vous pouvez vous envoyer un e-mail en activant l'option **Envoi auto à soi-même** dans **Paramètres** > **Numériser** > **Numériser vers E-mail** sur le Service Web SyncThru™.
- 5 Saisissez un objet, puis appuyez sur **OK**.
 - 6 Sélectionnez le format du fichier de numérisation, puis appuyez sur **OK**.
 - 7 Saisissez le nom de connexion et le mot de passe du serveurSMTP.
 - 8 L'appareil commence la numérisation et envoie ensuite l'e-mail.

Numérisation vers un serveur FTP/SMB



Cet élément peut ne pas être proposé selon le modèle ou les appareils optionnels (voir « Fonctionnalités par modèle » à la page 8).

Configuration d'un serveur FTP/SMB

- 1 Accédez à SyncThru™ Web Service (voir « Utilisation de l'alerte SyncThru™ Web Service » à la page 335).
- 2 Cliquez sur **Carnet d'adresses** > **Personne** > **Ajouter**.
- 3 Cochez la case située en regard du champ **Ajouter FTP** ou **Ajouter SMB**.
- 4 Saisissez l'adresse IP en notation décimale séparée par des points ou sous la forme d'un nom d'hôte.
- 5 Saisissez le numéro de port du serveur, compris entre 1 et 65535.
- 6 Cochez la case en regard de **Anonyme** : le serveur autorise alors l'accès aux personnes non autorisées.
- 7 Saisissez le nom de connexion et le mot de passe.

Fonctions de numérisation

8 Entrez le nom de domaine si votre serveur est lié à un certain domaine, sinon entrez simplement le nom de votre ordinateur, enregistré sur le serveur SMB.

9 Saisissez le chemin de sauvegarde de l'image numérisée.



- Le dossier dans lequel l'image numérisée sera sauvegardée doit être à la racine.
- Les propriétés du dossier doivent être réglées sur Partagé.
- Votre nom d'utilisateur doit avoir l'autorisation de lire et d'écrire dans le dossier.

10 Appuyez sur **Appliquer**.

Numérisation et envoi vers un serveur FTP/SMB

1 Vérifiez que votre appareil est connecté à un réseau.

2 Placez un document individuel sur la vitre d'exposition, ou chargez les documents face imprimée vers le haut dans le chargeur de documents (voir « Chargement des originaux » à la page 64).

3 Sélectionnez  (Numériser) > **Numéris. vers SMB** ou **Num vers FTP** sur le panneau de commande.

Ou sélectionnez **Num** > **SMB** ou **FTP** sur l'écran tactile.

4 Sélectionnez un serveur et le format de numérisation souhaité.

5 L'appareil lance la numérisation puis envoie l'image numérisée vers le serveur spécifié.

Numérisation à partir d'un programme de retouche d'images

Vous pouvez numériser et importer des documents dans un logiciel de retouche d'images comme Adobe Photoshop, si le logiciel est compatible avec TWAIN. Procédez comme suit pour numériser avec un logiciel compatible TWAIN :

1 Assurez-vous que l'appareil est connecté à votre ordinateur et qu'il est sous tension.

2 Placez un document individuel sur la vitre d'exposition, ou chargez les documents face imprimée vers le haut dans le chargeur de documents (voir « Chargement des originaux » à la page 64).

3 Ouvrez une application, par exemple Adobe Photoshop.

4 Cliquez sur **Fichier** > **Importer**, puis sélectionnez le scanner.

5 Définissez les paramètres de numérisation.

6 Numérisez et sauvegardez votre image numérisée.

Fonctions de numérisation

Numérisation avec le pilote WIA

L'appareil prend en charge le pilote WIA (Windows Image Acquisition) de numérisation d'images. WIA est l'un des composants standard fournis par Microsoft Windows 7 ; il fonctionne avec les appareils photo numériques et les scanners. Contrairement au pilote TWAIN, le pilote WIA permet de numériser des images et de les ajuster facilement sans avoir recours à d'autres logiciels.



Le pilote WIA fonctionne uniquement sous Windows, sur le port USB.

- 1 Assurez-vous que l'appareil est connecté à votre ordinateur et qu'il est sous tension.
- 2 Placez un document individuel sur la vitre d'exposition, ou chargez les documents face imprimée vers le haut dans le chargeur de documents (voir « Chargement des originaux » à la page 64).
- 3 Sélectionnez **Démarrer > Panneau de configuration > Matériel et audio > Périphériques et imprimantes**.
- 4 Cliquez avec le bouton droit de la souris sur l'icône du pilote de l'appareil dans **Imprimantes et télécopieurs > Démarrer l'analyse**.
- 5 L'application **Nouvelle numérisation** apparaît.

- 6 Choisissez des options de numérisation et cliquez sur **Aperçu** pour obtenir un aperçu de votre image en fonction des options choisies.
- 7 Numérisez et sauvegardez votre image numérisée.

Numérisation avec l'Assistant de numérisation Samsung





- Cet élément peut ne pas être proposé selon le modèle ou les appareils optionnels (voir « Fonctionnalités par modèle » à la page 8).
- Vous devez télécharger l'assistant de numérisations site Internet de Samsung pour installer le logiciel d'impression (<http://www.samsung.com> > rechercher votre produit > assistance ou téléchargements).
Sous Mac, ouvrez le dossier **Applications > dossier Samsung > Assistant de numérisation Samsung**.
- Sous Windows, vous pouvez utiliser la fonction de ROC (reconnaissance optique de caractères) de l'Assistant de numérisation Samsung.

- 1 Téléchargez le logiciel à partir du site web Samsung ensuite, extrayez et installez-le.
- 2 Assurez-vous que l'appareil est connecté à votre ordinateur et qu'il est sous tension.

Fonctions de numérisation

- 3 Placez un document individuel sur la vitre d'exposition, ou chargez les documents face imprimée vers le haut dans le chargeur de documents (voir « Chargement des originaux » à la page 64).
- 4 Cliquez sur **Démarrer** > **Tous les programmes** > **Imprimante Samsung**, puis lancez **Assistant de numérisation Samsung**.

 Sélectionnez le menu **Aide** ou cliquez sur le bouton  dans la fenêtre et cliquez sur l'option que vous voulez connaître.

- 5 Définissez les paramètres de numérisation.
- 6 Cliquez sur **Numériser**.

Numérisation sous mac

Numérisation à partir d'un appareil connecté au port USB

- 1 Assurez-vous que l'appareil est connecté à votre ordinateur et qu'il est sous tension.
- 2 Placez un document individuel sur la vitre d'exposition, ou chargez les documents face imprimée vers le haut dans le chargeur de documents (voir « Chargement des originaux » à la page 64).

- 3 Démarrez **Applications** et cliquez sur **Transfert d'images**.

 Si le message **Aucun appareil de transfert d'images** apparaît, déconnectez le câble USB et reconnectez-le. Si le problème persiste, reportez-vous à l'aide de **Transfert d'images**.

- 4 Sélectionnez l'option de votre choix.
- 5 Numérisez et sauvegardez votre image numérisée.

 Si la numérisation ne fonctionne pas dans **Transfert d'images**, mettez à jour le système Mac OS à la dernière version. **Transfert d'images** fonctionne correctement dans Mac OS X 10.4.7 ou ultérieur.

Numérisation à partir d'un appareil connecté au réseau

 Modèle avec carte réseau ou sans fil uniquement (voir « Fonctionnalités par modèle » à la page 8).

- 1 Vérifiez que votre appareil est connecté à un réseau.

Fonctions de numérisation

2 Placez un document individuel sur la vitre d'exposition, ou chargez les documents face imprimée vers le haut dans le chargeur de documents (voir « Chargement des originaux » à la page 64).

3 Démarrez **Applications** et cliquez sur **Transfert d'images**.

4 Selon le système d'exploitation, suivez les instructions ci-dessous.

• Version 10.4

- Cliquez sur **Appareils > Parcourir le contenu des appareils** sur la barre de menu.
- Sélectionnez votre appareil dans l'option des périphériques Twain. Assurez-vous que la case **Utiliser le logiciel TWAIN** est cochée.
- Cliquez sur **Se connecter**.

Si un message d'avertissement apparaît, cliquez sur **Modifier port** pour sélectionner le port, ou si l'IU TWAIN apparaît, cliquez sur **Modifier port** dans l'onglet **Préférences**, puis sélectionnez un nouveau port.

• Version 10.5

- Cliquez sur **Appareils > Parcourir le contenu des appareils** sur la barre de menu.
- Vérifiez que la case **Connecté** est cochée en regard de votre appareil dans **Appareils Bonjour**.
- Si vous souhaitez numériser à l'aide de TWAIN, reportez-vous à la procédure ci-dessus pour MAC OS X 10.4.

- Sous les versions 10.6 et 10.7, sélectionnez votre appareil sous **PARTAGÉS**.

5 Définissez les options de numérisation sur ce programme.

6 Numérisez et sauvegardez votre image numérisée.



- Si la numérisation ne fonctionne pas dans Transfert d'image, mettez à jour le système Mac OS à la dernière version. Transfert d'images fonctionne correctement sur Mac OS X 10.4.7 ou ultérieur.
- Pour plus d'informations, consultez l'aide de **Transfert d'images**.
- Vous pouvez également numériser avec un logiciel compatible TWAIN, comme Adobe Photoshop.

Numérisation sous Linux

Numérisation

- 1** Assurez-vous que l'appareil est connecté à votre ordinateur et qu'il est sous tension.
- 2** Double-cliquez sur l'icône **Unified Driver Configurator** du bureau.
- 3** Cliquez sur le bouton  pour accéder à Scanners configuration.

Fonctions de numérisation

- 4 Sélectionnez le scanner dans la liste.

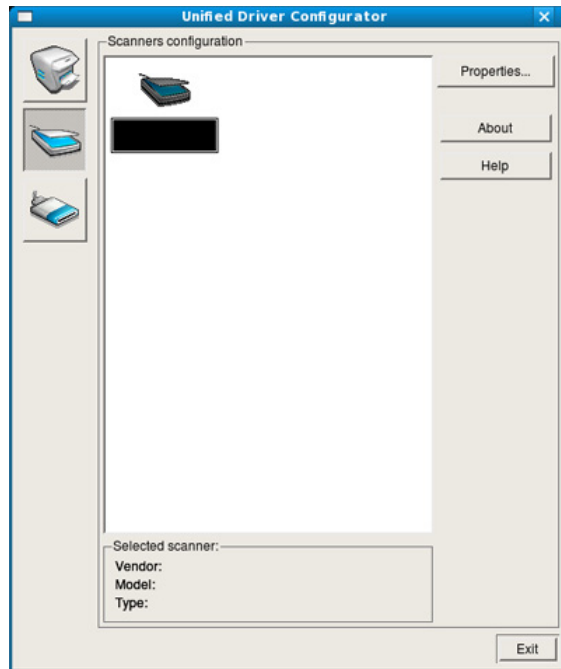

- 5 Cliquez sur **Properties**.

- 6 Placez un document individuel sur la vitre d'exposition, ou chargez les documents face imprimée vers le haut dans le chargeur de documents (voir « Chargement des originaux » à la page 64).

- 7 Dans la fenêtre **Scanner Properties**, cliquez sur **Preview**.

- 8 Le document est numérisé et l'aperçu de l'image apparaît dans le **Preview Pane**.

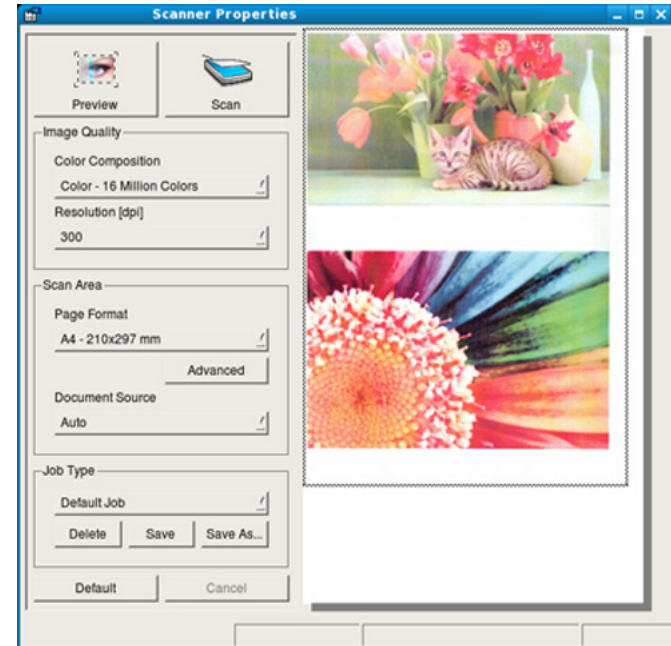

- 9 Faites glisser le pointeur afin de définir la zone de l'image à numériser dans le **Preview Pane**.

- 10 Sélectionnez l'option de votre choix.

- 11 Numérisez et sauvegardez votre image numérisée.



Pour un usage ultérieur, vous pouvez enregistrer ces paramètres de numérisation et les ajouter à la liste déroulante **Job Type**.

Fonctions de numérisation

Modification d'une image à l'aide du Gestionnaire d'images

Le gestionnaire d'image permet de modifier les images numérisées, à l'aide de commandes de menu et d'outils.

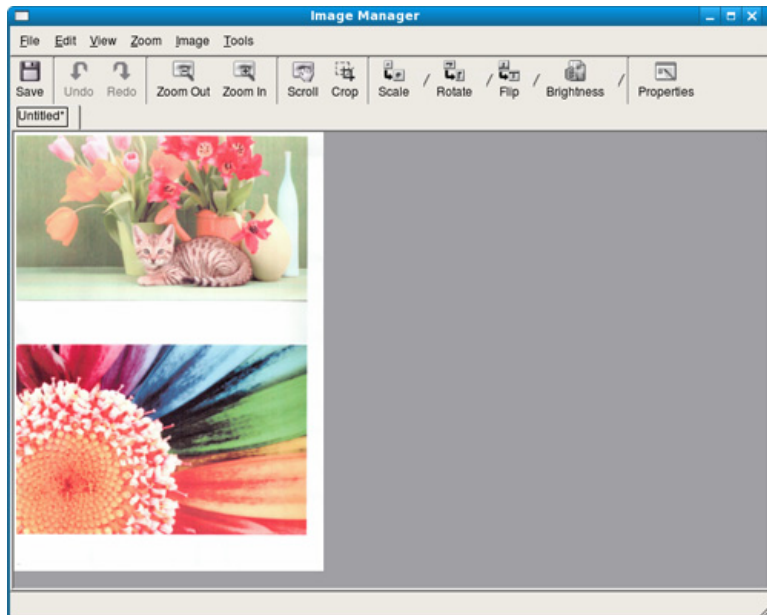



Fonctions de télécopie





- Pour les fonctions basiques de télécopie, consultez le Guide basique (voir « Options de base de la fonction Télécopie » à la page 81).
- Cette fonction n'est pas prise en charge par les appareils CLX-419xN/CLX-626xND Series (voir « Vue d'ensemble du panneau de commande » à la page 30).

Recomposition automatique

Lors de l'envoi d'une télécopie, lorsque le numéro composé est occupé ou sans réponse, l'appareil le recompose automatiquement. Le nombre de nouvelles compositions dépend des valeurs usine par défaut du pays.

Lorsque l'écran affiche **Recomposer ?**, appuyez sur le bouton  (**Départ**) pour recomposer immédiatement le numéro. Pour annuler la recomposition automatique, appuyez sur le bouton  (**Arrêter** ou **Arrêter/Suppr.**).

Pour modifier l'intervalle entre les recompositions et le nombre d'essais de recomposition.

- 1 Appuyez sur  (FAX) >  (**Menu**) > **Config fax** > **ENVOI** sur le panneau de commande.
- 2 Sélectionnez le **Délais recomp** ou l'**Intervalle recomp** que vous souhaitez.

- 3 Sélectionnez l'option de votre choix.

Recomposition du numéro de télécopie

- 1 Appuyez sur le bouton  (**Bis/Pause**) du panneau de commande.
- 2 Sélectionnez le numéro de télécopie souhaité.
Les dix derniers numéros de télécopie envoyée et dix identifiants de l'appelant sont affichés.
- 3 Lorsqu'un original est placé dans le chargeur de documents, la transmission démarre automatiquement.
Si vous placez un original sur la vitre d'exposition, sélectionnez **OUI** pour ajouter une autre page. Placez un autre original, puis appuyez sur **OK**. Lorsque vous avez terminé, sélectionnez **NON** lorsque **AUTRE PAGE?** s'affiche.



Fonctions de télécopie

Confirmation d'une transmission

Lorsque la dernière page de votre original a été envoyée avec succès, l'appareil émet un signal sonore et revient en mode prêt.

Si un dysfonctionnement survient en cours de transmission, un message d'erreur s'affiche à l'écran. Si vous recevez un message d'erreur, appuyez sur  (**Arrêter** ou sur **Arrêter/Suppr.**) pour effacer le message et essayez à nouveau d'envoyer la télécopie.



Vous pouvez configurer votre appareil pour qu'il imprime un rapport de façon automatique après chaque envoi de télécopie. Appuyez sur  (FAX) >  (**Menu**) > **Config fax** > **Envoi** > **Confirmation fax** sur le panneau de commande.

Envoi d'une télécopie depuis l'ordinateur



- Cet élément peut ne pas être proposé selon le modèle ou les appareils optionnels (voir « Fonctionnalités par modèle » à la page 8).

Vous pouvez envoyer une télécopie depuis votre ordinateur sans utiliser l'appareil.

Pour envoyer une télécopie à partir de votre ordinateur, le programme **Samsung Network PC Fax** doit être installé. Ce programme sera installé lors de l'installation du pilote d'imprimante.

- 1 Ouvrez le document à envoyer.
- 2 Sélectionnez l'option **Imprimer** dans le menu **Fichier**.
La fenêtre **Imprimer** s'affiche. Son apparence peut légèrement varier selon les applications.
- 3 Sélectionnez **Samsung Network PC Fax** dans la fenêtre **Imprimer**
- 4 Cliquez sur **Imprimer** ou **OK**.

Fonctions de télécopie

- 5 Saisissez les numéros des destinataires et sélectionnez l'option

Options de télécopie

Télécopieur
Modèle : USB
Adresse IP ou nom : USB

Annuaire

#	Nom	Numéro de t...
---	-----	----------------

Destinataires

Numéro de fax

Qualité de la télécopie
 Standard Fine

Page de garde
 Utiliser une page de garde

À : _____ De : _____
Objet : _____ Date : 7/26/2011
Message : _____

M'avertir à la réception

Sélectionnez le menu **Aide** ou cliquez sur le bouton dans la fenêtre et cliquez sur l'option que vous voulez connaître.

- 6 Cliquez sur **Envoyer**.

Envoi d'une télécopie différée

Vous pouvez configurer votre appareil pour qu'il envoie une télécopie en votre absence. Vous ne pouvez pas envoyer de télécopie couleur avec cette fonction.

- 1 Placez un document individuel sur la vitre d'exposition, ou chargez les documents face imprimée vers le haut dans le chargeur de documents.
- 2 Appuyez sur la touche (FAX) du panneau de commande.
- 3 Vous pouvez régler la résolution et le contraste selon vos besoins.
- 4 Appuyez sur (**Menu**) > **Fonction de fax** > **Envoi différé** sur le panneau de commande.
Ou sélectionnez **Fax** > **Envoi différé** sur l'écran tactile.
- 5 Introduisez le numéro du premier télécopieur de réception, puis appuyez sur **OK**.
- 6 Un message vous invite à saisir un autre numéro de télécopie auquel envoyer le document.
- 7 Pour entrer des numéros de télécopie supplémentaires, appuyez sur **OK** lorsque **OUI** est mis en surbrillance, puis répétez l'étape 5.

Fonctions de télécopie



- Vous pouvez ajouter jusqu'à 10 numéros de fax.
- Dès que vous aurez saisi un numéro de composition de groupe, vous ne pourrez plus saisir d'autres numéros de composition de groupe.

8

Entrez le nom de la tâche et l'heure.



Si vous introduisez une heure antérieure à l'heure actuelle, la télécopie sera envoyée à l'heure indiquée le lendemain.

9

L'original est mémorisé avant d'être transmis.



L'appareil se remet en mode prêt. L'écran affiche un message vous indiquant que le mode prêt est activé et qu'un envoi en différé est programmé.



Vous pouvez consulter la liste des envois en attente.

Appuyez sur  (**Menu**) > **Config système** > **Journaux** > **Tâches fax programm** sur le panneau de commande.

Annulation d'une tâche de télécopie programmée

- 1 Appuyez sur  (FAX) >  (**Menu**) > **Fonction de fax** > **Annuler la tâche** sur le panneau de commande.
- 2 Sélectionnez la télécopie désirée, puis appuyez sur **OK**.
- 3 Appuyez sur **OK** lorsque **OUI** est mis en surbrillance.
La télécopie sélectionnée est effacée de la mémoire.
- 4 Appuyez sur le bouton  (**Arrêter/Suppr.**) pour revenir au mode prêt.

Transfert d'une télécopie envoyée vers une autre destination



Vous pouvez configurer l'appareil pour transférer une télécopie reçue ou envoyée vers un autre destinataire par fax, e-mail, ou via un serveur. Cette fonction peut être utile si vous n'êtes pas au bureau et que vous attendez une télécopie.



- Lorsque vous transférez une télécopie par e-mail, configurez tout d'abord le serveur de messagerie et l'adresse IP dans SyncThru™ Web Service (voir « Utilisation de l'alerte SyncThru™ Web Service » à la page 335).
- Même si vous avez envoyé ou reçu une télécopie couleur, les données sont transférées en échelle de gris.

Fonctions de télécopie



1 Placez un document individuel sur la vitre d'exposition, ou chargez les documents face imprimée vers le haut dans le chargeur de documents.

2 Appuyez sur  (FAX) >  (**Menu**) > **Fonction de fax** > **Renvoi émiss.** > **Transférer vers fax**, **Envoyer vers e-mail**, ou **Envoyer vers serveur** sur le panneau de commande.

Ou sélectionnez **Configurat** > **Configuration de la machine** > **Suite** > **Configuration du fax** > **Renvoi émission** > **Transférer vers fax**, **Envoyer vers e-mail**, ou **Envoyer vers serveur** sur l'écran tactile.

 Les options **Transfert** peuvent ne pas être proposées selon le modèle ou les appareils optionnels (voir « Fonctionnalités diverses » à la page 11).

3 Entrez le numéro de télécopie du destinataire, son e-mail ou l'adresse du serveur et appuyez sur **OK**.

4 Appuyez sur le bouton  (**Arrêter/Suppr.**) ou sur l'icône d' (accueil) pour revenir au mode prêt.



Les télécopies envoyées suivantes seront transférées vers le télécopieur indiqué.

Transfert d'une télécopie reçue

Vous pouvez configurer l'appareil pour transférer une télécopie reçue ou envoyée vers un autre destinataire par fax, e-mail, ou via un serveur. Cette fonction peut être utile si vous n'êtes pas au bureau et que vous attendez une télécopie.



Même si vous avez envoyé ou reçu une télécopie couleur, les données sont transférées en échelle de gris.



1 Appuyez sur  (FAX) >  (**Menu**) > **fax** > **Renvoi réception** > **Transférer vers fax**, **Transférer vers PC**, **Envoyer vers e-mail**, ou **Envoyer vers serveur** sur le panneau de commande.

Ou sélectionnez **Configurat** > **Configuration de la machine** > **Suite** > **Configuration du fax** > **Renvoi réception** > **Transférer vers fax**, **Transfert PC**, **Envoyer vers e-mail**, ou **Envoyer vers serveur** sur l'écran tactile.



- Les options **Transfert** peuvent ne pas être proposées selon le modèle ou les appareils optionnels (voir « Fonctionnalités diverses » à la page 11).
- Pour paramétrer l'appareil pour qu'il imprime une télécopie lorsque le transfert est terminé, sélectionnez **Transf. et impr.**.

Fonctions de télécopie

- 2 Entrez le numéro de télécopie du destinataire, son e-mail ou l'adresse du serveur et appuyez sur **OK**.
- 3 Saisissez l'heure de début et de fin, puis appuyez sur **OK**.
- 4 Appuyez sur le bouton  (**Arrêter/Suppr.**) ou sur l'icône d'accueil  pour revenir au mode prêt.

Les télécopies envoyées suivantes seront transférées vers le télécopieur indiqué.

Envoi de télécopies recto verso



- Cette fonction est disponible uniquement lorsque vous placez les originaux dans le chargeur de documents.
- Selon les options ou le modèle de votre appareil, il est possible que certains menus ne s'affichent pas à l'écran. Dans ce cas, votre appareil ne les prend pas en charge.
- Cet élément peut ne pas être proposé selon le modèle ou les appareils optionnels (voir « Fonctionnalités par modèle » à la page 8).

- 1 Placez un document individuel sur la vitre d'exposition, ou chargez les documents face imprimée vers le haut dans le chargeur de documents.
- 2 Appuyez sur  (FAX) > **Fonction de fax** > **Recto verso** sur le panneau de commande.

Ou sélectionnez **Fax** > Sélectionnez le menu souhaité > Sélectionnez **Recto verso** dans les sous-menus > sur l'écran tactile.

- **Recto**: pour les originaux imprimés sur un seul côté.
- **Rect vers**: pour les originaux imprimés sur les deux côtés.
- **Recto verso réorienté**: pour les originaux imprimés sur les deux côtés, mais le verso a pivoté de 180°.



Pour utiliser **Recto verso** et **Recto verso réorienté**, chargez les originaux dans le DADF. Si l'appareil ne peut pas détecter l'original dans le DADF, il bascule automatiquement l'option sur **Recto**.



- 3 Appuyez sur **OK**.

Fonctions de télécopie

Réception d'une télécopie sur l'ordinateur



- Cet élément peut ne pas être proposé selon le modèle ou les appareils optionnels (voir « Fonctionnalités par modèle » à la page 8).
- Pour utiliser cette fonction, vous devez activer l'option sur le panneau de commande :

Appuyez sur  (FAX) >  (Menu) > **Fonction de fax > Renvoi réception > Transférer vers PC > Transfert** sur le panneau de commande.

Ou sélectionnez **Configurat > Configuration de la machine > Suite > Configuration du fax > Renvoi réception > Transfert PC > Transférer** sur l'écran tactile.

- 1 Utilisation de Samsung Easy Printer Manager.
- 2 Sélectionnez l'appareil approprié à partir de la **Liste des imprimantes**.
- 3 Sélectionnez le menu **Paramètres Fax vers PC**.

4 Utilisez **Activer la réception de télécopies du périphérique** pour modifier les paramètres du télécopieur.

- **Type d'image** : Vous pouvez convertir les télécopies reçues en PDF ou en TIFF.
- **Emplacement d'enregistrement**: permet de sélectionner le dossier d'enregistrement des télécopies converties.
- **Préfixe** : permet de sélectionner le préfixe.
- **Imprimer la télécopie reçue** : une fois la télécopie reçue, permet d'imprimer les informations de la télécopie reçue.
- **M'avertir à la fin de l'opération**: affiche une fenêtre contextuelle pour informer de la réception d'une télécopie.
- **Ouvrir en utilisant l'application par défaut**: après la réception d'une télécopie, celle-ci s'ouvre dans l'application par défaut.
- **Aucun**: après avoir reçu une télécopie, l'appareil ne notifie pas l'utilisateur et n'ouvre pas l'application.

5 Appuyez sur **Enregistrer > OK**.



Fonctions de télécopie

Modification des modes de réception

1 Appuyez sur  (FAX) >  (Menu) > **Config fax** > **Réception** > **Mode réception** sur le panneau de commande.

Ou sélectionnez **Configurat** > **Configuration de la machine** > **Suite** > **Paramètre par défaut** > **Fax par défaut** > **Commun** > **Mode de réception** sur l'écran tactile.

2 Sélectionnez l'option de votre choix.

- **FAX:** répond à une télécopie entrante et passe immédiatement en mode de réception de télécopies.
- **Tél:** permet de recevoir une télécopie en appuyant sur  (**Ligne**) puis sur le bouton  (**Départ**).
- **Rép/Fax:** à utiliser lorsqu'un répondeur est connecté à l'appareil. L'appareil répond aux appels entrants et votre correspondant peut laisser un message sur le répondeur. Si le télécopieur détecte une tonalité de télécopie, l'appareil passe automatiquement en mode Fax pour recevoir la télécopie.



 Pour utiliser le mode **Rép/Fax**, vous devez brancher un répondeur sur la prise gigogne (EXT) à l'arrière de l'appareil.

- **DRPD :** Vous pouvez recevoir un appel à l'aide de la fonction de détection du motif de sonnerie distinct (DRPD). Le service téléphonique de sonnerie distincte permet à un utilisateur de se servir d'une seule ligne téléphonique pour répondre à différents numéros de téléphone. Pour plus d'informations, reportez-vous à la section « Réception des télécopies en mode DRPD » à la page 324.





Ce paramètre n'est peut-être pas disponible en fonction du pays dans lequel vous résidez.

3 Appuyez sur **OK**.

4 Appuyez sur le bouton  (**Arrêter/Suppr.**) ou sur l'icône d' (accueil) pour revenir au mode prêt.

Réception manuelle en mode Téléphone

Vous pouvez recevoir une télécopie en appuyant sur le bouton  (**Ligne**) puis sur  (**Départ**) lorsque vous entendez la tonalité de télécopie du télécopieur distant. Si votre appareil dispose d'un combiné, vous pouvez répondre à un appel à l'aide de celui-ci (voir « Fonctionnalités par modèle » à la page 8).

Fonctions de télécopie

Réception en mode Répondeur/Fax

Pour utiliser ce mode, connectez un répondeur au connecteur d'extension (EXT), située au dos de votre appareil. Si l'interlocuteur laisse un message, le répondeur l'enregistre. Si votre appareil détecte une tonalité de télécopieur sur la ligne, il commence automatiquement la réception de la télécopie.



- Si vous avez réglé l'appareil sur ce mode et que votre répondeur est éteint ou qu'aucun répondeur n'est connecté à la prise EXT, l'appareil passe automatiquement en mode Fax après un nombre de sonneries prédéfini.
- Si le répondeur est doté d'un compteur de sonneries paramétrable par l'utilisateur, réglez-le de sorte qu'il réponde aux appels au bout d'une sonnerie.
- Si l'appareil est en mode Téléphone, déconnectez ou éteignez le répondeur du fax. Dans le cas contraire, le message sortant du répondeur interrompra votre conversation téléphonique.

Réception avec un téléphone auxiliaire

Lorsque vous utilisez un téléphone auxiliaire branché sur la prise EXT, vous pouvez recevoir des télécopies de votre interlocuteur au téléphone auxiliaire, sans vous préoccuper du fax.

Lorsque vous recevez un appel sur le téléphone auxiliaire et que vous entendez une tonalité de fax, appuyez sur les touches ***9*** sur le téléphone auxiliaire. L'appareil reçoit la télécopie.

9 est le code de réception distant prédéfini en usine. Les astérisques de début et de fin sont fixes, mais vous pouvez modifier le numéro du milieu par celui de votre choix.



Lorsque vous parlez au téléphone branché sur la prise EXT, les fonctions de copie et de numérisation sont désactivées.

Fonctions de télécopie

Réception des télécopies en mode DRPD

Ce paramètre n'est peut-être pas disponible en fonction du pays dans lequel vous résidez. Le service téléphonique de sonnerie distincte permet à un utilisateur de se servir d'une seule ligne téléphonique pour répondre à différents numéros de téléphone. Cette fonction est souvent utilisée par les services qui répondent aux appels destinés à plusieurs clients et qui ont besoin de connaître le numéro composé pour pouvoir répondre à l'appel de façon appropriée.



Ce paramètre n'est peut-être pas disponible en fonction du pays dans lequel vous résidez.

1 Sélectionnez  (Fax) >  (**Menu**) > **Config fax > Réception > Mode réception > DRPD** sur le panneau de commande.

Ou sélectionnez **Configurat > Configuration de la machine > Suite > Paramètre par défaut > Fax par défaut > Commun > Mode de réception > DRPD** sur l'écran tactile.

2 Appelez votre numéro de télécopieur à partir d'un autre téléphone.

3 Lorsque votre appareil commence à sonner, ne répondez pas à l'appel. L'appareil a besoin de plusieurs sonneries pour apprendre la séquence.

Une fois cet apprentissage effectué, l'écran affichera le message **Terminé TERMINEE**. Si la configuration DRPD échoue, **Erreur SONN. DRPD** apparaît.

4 Appuyez sur **OK** lorsque DRPD s'affiche, et recommencez à partir de l'étape 2.



- Le mode DRPD doit être reconfiguré à chaque fois que vous modifiez le numéro de votre télécopieur ou que vous connectez l'appareil à une autre ligne téléphonique.
- Une fois le mode DRPD configuré, appelez à nouveau votre télécopieur pour vérifier que l'appareil répond avec une tonalité de fax. Composez ensuite un numéro différent attribué à la même ligne afin d'être certain que l'appel est transmis au poste téléphonique ou au répondeur branché sur la prise gigogne.

Fonctions de télécopie

Réception en mode de réception sécurisée





Cet élément peut ne pas être proposé selon le modèle ou les appareils optionnels (voir « Fonctionnalités par modèle » à la page 8).

Vous pouvez empêcher les personnes non autorisées d'accéder à vos télécopies. Activez le mode de réception sécurisée : toutes les télécopies entrantes sont enregistrées dans la mémoire. Vous pouvez imprimer les télécopies entrantes en saisissant le mot de passe.





Pour utiliser le mode de réception sécurisée, activez le menu dans

 (Fax) >  (Menu) > **Fonction de fax > Récep protégée > Activé** sur le panneau de commande.

Ou sélectionnez **Configurat > Configuration de la machine > Suite > Configuration du fax > RECEP PROTEGEE** sur l'écran tactile.

Impression des télécopies reçues

- 1 Sélectionnez  (FAX) >  (Menu) > **Fonction de fax > Récep protégée > IMPRIMER** sur le panneau de commande.
Ou sélectionnez **Configurat > Configuration de la machine > Suite > Configuration du fax > RECEP PROTEGEE > Impr.** sur l'écran tactile.
- 2 Saisissez le mot de passe à quatre chiffres et appuyez sur **OK**.
- 3 L'appareil imprime l'ensemble des télécopies enregistrées dans la mémoire.

Impression de télécopies recto verso



- Selon les options ou le modèle de votre appareil, il est possible que certains menus ne s'affichent pas à l'écran. Dans ce cas, votre appareil ne les prend pas en charge.
- Cet élément peut ne pas être proposé selon le modèle ou les appareils optionnels (voir « Fonctionnalités par modèle » à la page 8).

- 1 Placez un document individuel sur la vitre d'exposition, ou chargez les documents face imprimée vers le haut dans le chargeur de documents.

Fonctions de télécopie

2 Appuyez sur  (FAX) >  (Menu) > **Config fax** > **Réception** > **Impr recto verso** sur le panneau de commande.

- **Désactivé:** imprime en mode normal.
- **BORD LONG:** permet d'imprimer les pages dans le style d'un livre.

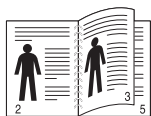

- **BORD COURT:** permet d'imprimer les pages dans le style d'un bloc-notes.

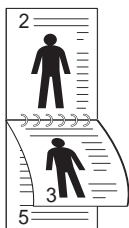

3 Appuyez sur **OK**.

4 Appuyez sur le bouton  (**Arrêter/Suppr.**) pour revenir au mode prêt.

Réception de télécopies en mémoire

Étant donné que votre appareil est un dispositif multifonctions, il peut recevoir des télécopies même en cours de copie ou d'impression. Si vous recevez une télécopie alors que vous êtes en train d'effectuer une copie ou une impression, votre appareil enregistre les télécopies entrantes dans sa mémoire. Puis, dès que vous avez fini de copier ou d'imprimer, l'appareil se met automatiquement à imprimer la télécopie.



Si une télécopie est reçue et imprimée, les autres tâches de copie et d'impression ne peuvent pas être effectuées en même temps.

Utilisation des fonctions de dossiers partagés

Cette fonction vous permet d'utiliser la mémoire de l'appareil comme dossier partagé. L'avantage de cette fonction est que vous pouvez utiliser facilement le dossier partagé dans la fenêtre de votre ordinateur.



- Cet élément peut ne pas être proposé selon le modèle ou les appareils optionnels (voir « Fonctionnalités par modèle » à la page 8).
- Vous pouvez utiliser cette fonction avec les modèles possédant un périphérique de stockage de masse (voir « Fonctionnalités diverses » à la page 11).
- L'administrateur peut définir un identifiant et un mot de passe pour limiter l'accès des utilisateurs et également définir le nombre d'utilisateurs simultanés.

Utilisation du dossier partagé

Vous pouvez utiliser le dossier partagé de la même façon que vous utilisez l'ordinateur normal. Créez, modifiez et supprimez le dossier ou le fichier comme un dossier Windows normal. Vous stockez également les données numérisées dans le dossier partagé. Vous pouvez imprimer directement des fichiers stockés dans un dossier partagé. Vous pouvez imprimer des fichiers TIFF, JPEG et PRN.

Création d'un dossier partagé

- 1 Ouvrez la fenêtre de l'Explorateur Windows de l'ordinateur.
- 2 Entrez l'\\[adresse IP] de l'imprimante (exemple : \\169.254.133.42) dans le champ Adresse, puis appuyez sur la touche Entrée ou cliquez sur **Atteindre**.
- 3 Créez un nouveau dossier dans le répertoire **nfsroot**.

Utilisation des fonctions du périphérique optionnel



- CLX-626xND/CLX-626xFD/CLX-626xFR/CLX-626xFW Series uniquement.
- Certaines fonctions peuvent ne pas être disponibles selon le modèle ou les options. Ceci signifie que les fonctions ne sont pas prises en charge (voir « Fonctionnalités diverses » à la page 11).

Dans le pilote d'impression

Si vous avez installé le périphérique optionnel, vous pouvez utiliser des fonctions d'impression avancées, comme la vérification d'une tâche et l'impression d'une tâche confidentielle à partir de la fenêtre **Imprimer**. Cochez l'option de stockage demasse ou de disque RAM sous **Options du périphérique** : vous pourrez ensuite sélectionner les diverses fonctions sous **Mode d'impression** (voir « Configuration des Options du périphérique » à la page 109).

- 1 Ouvrez le document à imprimer.
- 2 Sélectionnez **Imprimer** dans le menu **Fichier**. La fenêtre **Imprimer** s'ouvre.

- 3 Sélectionnez le pilote de votre imprimante dans la liste
Sélectionnez une imprimante.

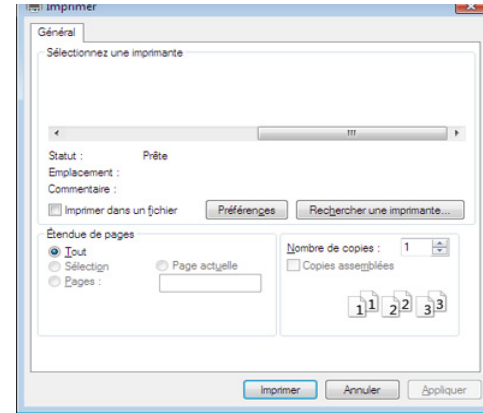

- 4 Cliquez sur **Propriétés** ou **Préférences**.
- 5 Cliquez sur chaque onglet, puis sélectionnez **Mode d'impression**.
- 6 Sélectionnez l'option de votre choix (voir « Présentation des fonctions spéciales d'impression » à la page 289).
- 7 Sélectionnez **OK**.

Utilisation des fonctions du périphérique optionnel

À partir du panneau de commande

Si votre appareil comporte une mémoire optionnelle ou un disque dur optionnel, vous pouvez utiliser ces fonctions à partir du bouton  (**Menu**) > **Config système** > **Gestion des tâches**.



Selon les options ou le modèle de votre appareil, il est possible que certains menus ne s'affichent pas à l'écran. Dans ce cas, votre appareil ne les prend pas en charge.

- **Tâche active:** Tous les travaux d'impression en attente d'impression sont indiqués dans la file d'attente active dans l'ordre ou vous les envoyez à l'imprimante. Vous pouvez supprimer une tâche de la file d'attente avant qu'elle ne soit imprimée ou bien forcer cette tâche à être imprimée avant.
- **Tâche sécurisée:** vous pouvez imprimer ou supprimer une tâche sécurisée. Permet d'afficher la liste des tâches sécurisées que l'utilisateur a définie dans le pilote d'impression. Vous devez entrer le nom d'utilisateur et le mot de passe définis dans le pilote d'impression.
- **Tâche enregistrée:** Vous pouvez imprimer ou supprimer une tâche enregistrée.
- **Stratégie de fichiers:** Vous pouvez choisir la convention de fichier pour générer le nom de fichier avant de traiter le travail via la mémoire en option. Si le nouveau nom de fichier saisi existe déjà dans la mémoire en option, vous pouvez le renommer ou l'écraser.



5. Outils de gestion utiles

Ce chapitre présente les outils de gestion fournis pour vous aider à tirer pleinement part de votre appareil.

- **Easy Capture Manager** 331
- **Samsung Easy Color Manager** 332
- **Samsung AnyWeb Print** 333
- **Easy Eco Driver** 334
- **Utilisation de l'alerte SyncThru™ Web Service** 335
- **Utilisation de Samsung Easy Document Creator** 339
- **Utilisation de Samsung Easy Printer Manager** 345
- **Utilisation de Etat de l'imprimante Samsung** 349
- **Utilisation du programme Unified Driver Configurator de Linux** 351



Easy Capture Manager



- Uniquement disponible pour les utilisateurs du système d'exploitation Windows.
- Cette fonction peut ne pas être proposée selon le modèle ou les appareils optionnels (voir « Logiciel » à la page 8).

Faites une capture d'écran et lancez Easy Capture Manager en appuyant simplement sur la touche Imp écr. Vous pouvez maintenant imprimer facilement votre capture d'écran telle quelle ou modifiée.

Samsung Easy Color Manager

Samsung Easy Color Manager permet aux utilisateurs d'effectuer des réglages précis, grâce à 6 tons de couleur et à d'autres propriétés, comme la luminosité, le contraste et la saturation. Les modifications des tons de couleur peuvent être enregistrées en tant que profil et peuvent être utilisées à partir du pilote ou de l'appareil.



- Uniquement disponible pour les utilisateurs des systèmes d'exploitation Windows et Mac.
- Cette fonction peut ne pas être proposée selon le modèle ou les appareils optionnels (voir « Logiciel » à la page 8).

Permet aux utilisateurs d'imprimantes laser couleur Samsung d'ajuster les couleurs comme ils le souhaitent.

Téléchargez le logiciel à partir du site web Samsung extrayez et installez-le : (<http://www.samsung.com> > Produits > Assistance ou Téléchargements).

Samsung AnyWeb Print



- Uniquement disponible pour les utilisateurs du système d'exploitation Windows.
- Cette fonction peut ne pas être proposée selon le modèle ou les appareils optionnels (voir « Logiciel » à la page 8).

Cet utilitaire vous aide à effectuer une capture d'écran, à prévisualiser, à supprimer et à imprimer des pages de Windows Internet Explorer plus facilement que lorsque vous utilisez un programme habituel.

Téléchargez le logiciel à partir du site web Samsung extrayez et installez-le : (<http://www.samsung.com> > Produits > Assistance ou Téléchargements).

Easy Eco Driver



- Cette fonction peut ne pas être proposée selon le modèle ou les appareils optionnels (voir « Logiciel » à la page 8).
- Uniquement disponible pour les utilisateurs du système d'exploitation Windows (voir « Logiciel » à la page 8).

Easy Eco Driver vous permet d'utiliser des fonctions d'économie de papier et de toner avant d'effectuer une impression. Pour utiliser cette application, la case **Lancer Easy Eco Driver avant la tâche d'impression** doit être cochée dans les propriétés de l'imprimante.

Easy Eco Driver vous permet également d'effectuer des modifications simples, comme la suppression d'images et de textes, la modification des polices, etc. Vous pouvez sauvegarder les paramètres fréquemment utilisés dans les préréglages.

Utilisation :

- 1 Ouvrez le document à imprimer.
- 2 Imprimez le document.
Une fenêtre de prévisualisation apparaît.
- 3 Sélectionnez les options que vous souhaitez appliquer au document.
Vous pouvez voir l'aperçu des fonctions appliquées.
- 4 Cliquez sur **Imprimer**.

Utilisation de l'alerte SyncThru™ Web Service



- Internet Explorer 6.0 ou version supérieure est l'exigence minimale pour SyncThru™ Web Service.
- Les illustrations de ce mode d'emploi concernant SyncThru™ Web Service peuvent être différentes de votre appareil en fonction de ses options ou du modèle.
- Modèle réseau uniquement (voir « Logiciel » à la page 8).

Accès à SyncThru™ Web Service

- 1** Lancez un navigateur Web, comme Internet Explorer, depuis Windows.
Saisissez l'adresse IP de votre appareil (<http://xxx.xxx.xxx.xxx>) dans le champ d'adresses et appuyez sur la touche Entrée ou cliquez sur **Atteindre**.
- 2** Le site Web intégré de votre appareil s'ouvre.

Connexion à SyncThru™ Web Service

Avant de configurer des options dans SyncThru™ Web Service, vous devez vous connecter comme administrateur. Vous pouvez quand même utiliser SyncThru™ Web Service sans vous connecter, mais vous n'aurez pas accès à l'onglet **Paramètres** et à l'onglet **Sécurité**.

- 1** Cliquez sur **Ouverture de session** en haut à droite du site Web SyncThru™ Web Service.
- 2** Saisissez l'**ID** et le **Mot de passe**, puis cliquez sur **Ouverture de session**. Pour des raisons de sécurité, nous vous recommandons de modifier le mot de passe par défaut.
 - **ID** : **admin**
 - **Mot de passe** : **sec00000**

Présentation de SyncThru™ Web Service



Informations

Paramètres

Sécurité

Maintenance



Certains onglets peuvent ne pas apparaître en fonction du modèle utilisé.

Utilisation de l'alerte SyncThru™ Web Service

Onglet Informations

Cet onglet vous donne des informations générales concernant votre appareil. Vous pouvez vérifier certains paramètres, telles que la quantité restante de toner. Vous pouvez également imprimer des rapports comme un rapport d'erreur.

- **Alertes actives:** Permet d'afficher les alertes s'étant déclenchées dans l'appareil et leur gravité.
- **Consommables:** Permet d'afficher le nombre de pages imprimées et la quantité de toner restant dans la cartouche.
- **Compteurs d'utilisation:** Permet d'afficher le nombre d'utilisations, par type d'impression : recto et recto/verso.
- **Paramètres actuels:** Permet d'afficher les informations sur l'appareil et le réseau.
- **Informations de Sécurité:** Permet d'afficher les informations concernant la sécurité de l'appareil.
- **Imprimer informations :** Permet d'imprimer des rapports, tels que des rapports concernant le système, les e-mails et les polices.

Onglet Paramètres

Cet onglet vous permet de définir les configurations prévues dans votre appareil et votre réseau. Vous devez vous connecter comme administrateur pour afficher cet onglet.

- Onglet **Config. appareil** : Permet de définir les options proposées par votre appareil.
- Onglet **Config. réseau** : Permet d'afficher les options pour l'environnement réseau. Permet de définir les options telles que les protocoles TCP/IP et réseau.

Onglet Sécurité

Cet onglet vous permet de définir des informations de sécurité du système et du réseau. Vous devez vous connecter comme administrateur pour afficher cet onglet.

- **Sécurité du système:** Permet de définir les informations d'administrateur système, ainsi qu'activer ou désactiver des fonctionnalités de l'appareil.
- **Sécurité réseau:** Permet de définir les paramètres pour HTTPS, IPsec, filtrage IPv4/IPv6, 802.1x et les serveurs d'authentification.
- **Contrôle d'accès utilisateur:** Permet de classer les utilisateurs en plusieurs groupes, en fonction du rôle de chaque utilisateur. L'autorisation, l'authentification et la comptabilité de chaque utilisateur seront contrôlées par la définition de rôle du groupe.

Utilisation de l'alerte SyncThru™ Web Service

- **Journal système:** Le journal du système contient les paramètres concernant les journaux des événements du périphérique.



CLX-626xFW Series uniquement.

- **Configuration de journal:** La section Configuration du journal contient les paramètres d'enregistrement des journaux.
- **Visionneuse de journal:** La section Visionneuse de journal contient des options d'affichage des journaux stockés dans le périphérique.

Onglet Maintenance

Cet onglet vous permet de garder votre appareil à jour en mettant à niveau les microprogrammes et en paramétrant les informations de contact pour l'envoi de courriers électroniques. Vous pouvez également vous connecter au site Web Samsung ou télécharger des pilotes en sélectionnant le menu **Lien**.

- **Mise à niveau du microprogramme:** Permet de mettre à niveau le microprogramme de votre appareil.
- **Coordonnées:** Permet d'afficher le paramétrage des informations de contact.
- **Lien:** Permet d'afficher des liens vers des sites utiles, sur lesquels vous pouvez télécharger ou vérifier des informations.

- **Gestion de la licence:** La gestion de la licence indique les paramètres des applications installées et les licences des applications.
- **Clonage:** Vous pouvez importer ou exporter (transférer) divers paramètres (configuration de l'appareil, informations du réseau, carnet d'adresses, etc.) entre les périphériques prenant en charge la fonction **Clonage** dans le SyncThru™ Web Service.

Configuration des notifications par e-mail

Vous pouvez recevoir des messages électroniques concernant l'état de l'appareil en paramétrant cette option. En définissant des informations comme l'adresse IP, le nom d'hôte, l'adresse électronique et les informations de serveur SMTP, l'état de l'appareil (fin de cartouche de toner ou erreur appareil) seront envoyées automatiquement à l'adresse électronique d'une certaine personne. Cette option peut être utilisée plus fréquemment par un administrateur de l'appareil.



Selon les options ou le modèle de votre appareil, il est possible que certains menus ne s'affichent pas à l'écran. Dans ce cas, votre appareil ne les prend pas en charge.

- 1 Lancez un navigateur Web, comme Internet Explorer, depuis Windows. Entrez l'adresse IP de l'appareil (<http://xxx.xxx.xxx.xxx>) dans la zone d'adresse et appuyez sur la touche Entrée ou cliquez sur **Atteindre**.

Utilisation de l'alerte SyncThru™ Web Service

- 2 Le site Web intégré de votre appareil s'ouvre.
- 3 Dans l'onglet **Paramètres**, sélectionnez **Config. appareil > Notification par e-mail**.



Si vous n'avez pas configuré d'environnement de serveur sortant, allez dans **Paramètres > Config. réseau > Serveur de messagerie pour courrier sortant (SMTP)** pour configurer l'environnement réseau avant de paramétrer la notification par courrier électronique.

- 4 Cochez la case **ACTIVER** pour utiliser la **Notification par e-mail**.
- 5 Cliquez sur le bouton **Ajouter** pour ajouter un utilisateur de notification par courrier électronique.
Définissez le nom du destinataire et la ou les adresse(s) de messagerie avec les éléments de notification pour lesquels vous souhaitez recevoir une alerte.
- 6 Cliquez sur **Appliquer**.



Un pare-feu activé peut empêcher l'envoi correct du courrier électronique. Dans ce cas, contactez l'administrateur réseau.

Définition des informations pour l'administrateur système

Ce paramètre est nécessaire pour utiliser l'option de notification par courrier électronique.



Selon les options ou le modèle de votre appareil, il est possible que certains menus ne s'affichent pas à l'écran. Dans ce cas, votre appareil ne les prend pas en charge.

- 1 Lancez un navigateur Web, comme Internet Explorer, depuis Windows.
Entrez l'adresse IP de l'appareil (<http://xxx.xxx.xxx.xxx>) dans la zone d'adresse et appuyez sur la touche Entrée ou cliquez sur **Atteindre**.
- 2 Le site Web intégré de votre appareil s'ouvre.
- 3 Dans l'onglet **Sécurité**, sélectionnez **Sécurité du système > Administrateur système**.
- 4 Saisissez le nom de l'administrateur, son numéro de téléphone, son emplacement et son adresse électronique.
- 5 Cliquez sur **Appliquer**.

Utilisation de Samsung Easy Document Creator

Samsung Easy Document Creator est une application permettant aux utilisateurs de numériser, de compiler et de sauvegarder des documents dans plusieurs formats, y compris le format .epub. Ces documents peuvent être partagés sur des sites de réseaux sociaux ou par télécopie. Que vous soyez un étudiant devant organiser des recherches à la bibliothèque ou une femme au foyer partageant des photos numérisées de la dernière fête d'anniversaire, Easy Document Creator vous fournira les outils nécessaires.



- Uniquement disponible pour les utilisateurs du système d'exploitation Windows.
- Windows XP ou supérieur et Internet Explorer 6.0 ou supérieur est la configuration minimum requise pour Samsung Easy Document Creator.
- Samsung Easy Document Creator est installé automatiquement lors de l'installation du logiciel de l'appareil.

Présentation de Samsung Easy Document Creator

Pour ouvrir le programme :

Sélectionnez **Démarrer > Programmes** ou **Tous les programmes > Samsung Printers > Samsung Easy Document Creator > Samsung Easy Document Creator**.



L'interface Samsung Easy Document Creator est composée de différentes sections de base, comme décrites dans le tableau suivant :

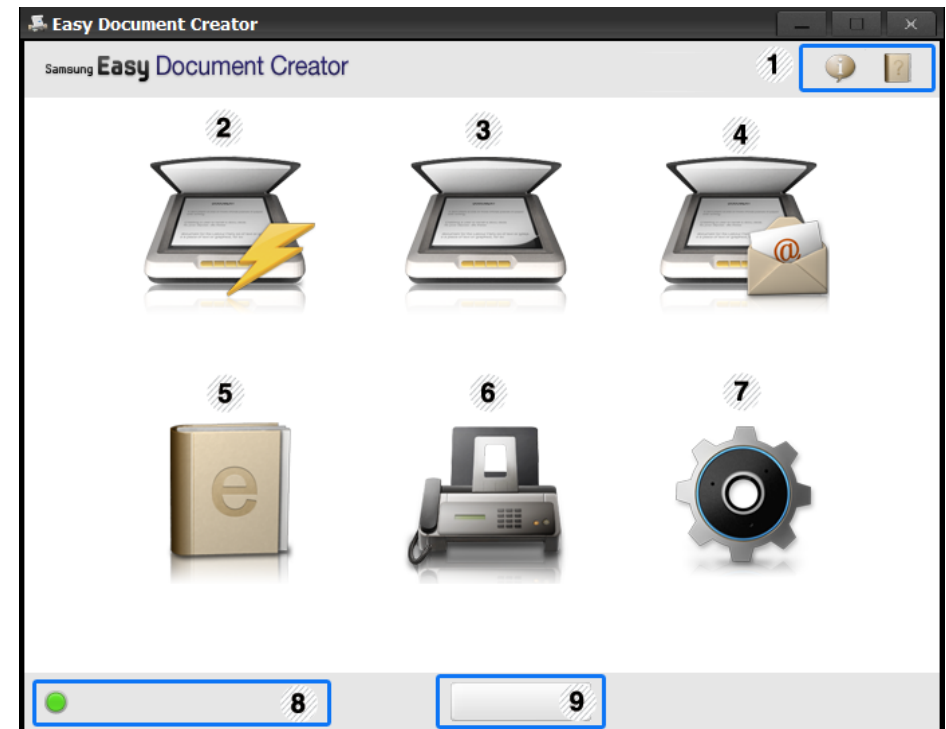

La capture d'écran peut être différente selon le système d'exploitation que vous utilisez.





Utilisation de Samsung Easy Document Creator

1	 (Informations)	Cliquez sur le bouton d'information pour afficher les informations concernant la version du programme.
	 (Aide)	Cliquez sur le bouton d'aide pour obtenir des informations sur une option que vous souhaitez utiliser.
2	Numérisation rapide	Effectue automatiquement une numérisation en utilisant les paramètres sous Configuration. Vous pouvez prédéfinir des options comme le type d'image, la taille du document, la résolution, ou le type de fichier (voir « Numérisation rapide » à la page 342).

3	Numérisation	Propose des options avancées de numérisation des documents sur une base individuelle (voir « Numérisation » à la page 342).
		<div data-bbox="1532 373 2197 655" style="border: 1px solid #ccc; padding: 10px;"> La conversion de textes ne sera disponible qu'après l'installation du logiciel de reconnaissance optique de caractères (ROC) fourni dans un fichier d'installation séparé.</div> <ul style="list-style-type: none">• Numérisation d'image: utilisé pour numériser une ou plusieurs images.• Numérisation de document: utilisé pour numériser des documents avec du texte ou du texte et des images.• Conversion de texte: utilisé pour numériser des documents qui doivent être enregistrés dans un format de texte modifiable.• Numérisation de livre: utilisé pour numériser des livres à l'aide du scanner à plat.• Favoris: favoris créés par les utilisateurs pour les paramètres de numérisation fréquemment utilisés.

Utilisation de Samsung Easy Document Creator

4	Téléchargement SNS	<p>Offre un moyen facile et rapide de télécharger des fichiers vers divers sites de réseaux sociaux (SNS). Numérisez directement une image ou sélectionnez une image existante à télécharger vers Facebook, Flickr, Picasa, Google Docs, ou Twitter (voir « Numérisation vers un site de réseau social » à la page 343).</p>
		<p> Le téléchargement SNS ne sera disponible qu'après l'installation de Microsoft®.NET Framework 3.5 Service Pack 1 (http://www.microsoft.com/download/en/details.aspx?id=22) ; Windows XP ou supérieur et Internet Explorer 7.0 ou supérieur sont requis.</p>
5	Conversion de livre numérique	<p>Permet de numériser plusieurs documents dans un livre numérique ou de convertir des fichiers existants au format de livre électronique (fichier .epub) (voir « Conversion en un livre numérique » à la page 344).</p>

6	Envoyer un fax	<p>Permet d'envoyer directement une télécopie à partir d'Easy Document Creator si le pilote Samsung Network PC Fax est installé (voir « Envoi d'une télécopie depuis l'ordinateur » à la page 316).</p>
		<p> Si le pilote Samsung Network PC Fax n'est pas installé, ceci sera grisé.</p>
7	Configuration	<p>Offre les options Commun et Numérisation rapide.</p>
8	Nom du périphérique	<p>Affiche le périphérique de numérisation/télécopie prêt à l'utilisation.</p>
9	Recherche	<p>Si vous ne voyez aucun périphérique prêt à l'utilisation, cliquez sur ce bouton pour rechercher un périphérique.</p>
		<p> Cliquez sur Rechercher maintenant pour rechercher automatiquement tous les périphériques auxquels vous avez accès.</p>



Cliquez sur le bouton **Aide** (?) en haut à droite de la fenêtre, puis sur l'option pour laquelle vous souhaitez obtenir des informations.

Utilisation de Samsung Easy Document Creator

Utilisation des fonctions

Numérisation

- 1 Placez un document individuel sur la vitre d'exposition, ou chargez les documents face imprimée vers le haut dans le chargeur de documents (voir « Chargement des originaux » à la page 64).
- 2 Cliquez sur **Numérisation** dans l'écran d'accueil.
- 3 Sélectionnez le type de numérisation, ou un favori, puis cliquez sur **Démarrer**.
- 4 Effectuez des ajustements de l'image (**Paramètres de numérisation** et **Options suppl.**).
- 5 Cliquez sur **Numérisation** pour numériser une image finale ou sur **Prénum** pour obtenir une autre prévisualisation.
- 6 Sélectionnez **Emplacement d'enreg.**, **Envoyer vers E-mail**, ou **Envoyer vers SNS**.
- 7 Cliquez sur **Enregistrer** (pour enregistrer une numérisation), **Envoyer** (pour envoyer une numérisation), ou sur **Partager** (pour la télécharger).



S'il y a de la place sur la vitre du scanner, plus d'un élément à la fois peut être numérisé. Utilisez l'outil  pour sélectionner plusieurs zones.

Numérisation rapide

Configuration de la numérisation rapide

Pour configurer les options de numérisation rapide :

- 1 Cliquez sur **Configuration** dans l'écran d'accueil.
- 2 Cliquez sur **Par défaut** pour utiliser les paramètres par défaut, ou sélectionnez vos propres options.
- 3 Cliquez sur **Appliquer** pour enregistrer les modifications.

Utilisation de la numérisation rapide

- 1 Placez un document individuel sur la vitre d'exposition, ou chargez les documents face imprimée vers le haut dans le chargeur de documents (voir « Chargement des originaux » à la page 64).
- 2 Cliquez sur **Numérisation rapide** dans l'écran d'accueil.

Utilisation de Samsung Easy Document Creator

3 Sélectionnez un emplacement d'enregistrement des images numérisées.

4 Cliquez sur **Enregistrer** pour enregistrer l'image.

 Cliquez sur **Autres numéris** pour numériser une autre image avec les mêmes paramètres.

Numérisation vers un site de réseau social

Numérisation directe

1 Placez un document individuel sur la vitre d'exposition, ou chargez les documents face imprimée vers le haut dans le chargeur de documents (voir « Chargement des originaux » à la page 64).

2 Cliquez sur **SNS Télécharger** dans l'écran d'accueil.

3 Cliquez sur **Numériser vers SNS > Démarrer**.

4 Cliquez sur **Numérisation**.

Téléchargement d'un fichier existant

1 Cliquez sur **SNS Télécharger** dans l'écran d'accueil.

2 Cliquez sur **Fichier existant vers SNS > Démarrer**.

3 Sélectionnez le site, puis cliquez sur **Ajout image** pour rechercher l'image à télécharger.

4 Sélectionnez un site de réseau social vers lequel envoyer l'image, puis cliquez sur **Suivant**.

5 Suivez les instructions de chaque site de réseau social.

 Si vous rencontrez des problèmes d'accès ou de téléchargement vers un site SNS du fait d'un problème d'environnement réseau, vérifiez les limites de sécurité de votre réseau auprès de l'administrateur du réseau. Pour garantir le fonctionnement correct du téléchargement SNS dans Samsung Easy Document Creator, un environnement réseau non restreint est nécessaire pour la communication HTTPS.

Utilisation de Samsung Easy Document Creator

Conversion en un livre numérique

Numérisation directe

- 1 Placez un document individuel sur la vitre d'exposition, ou chargez les documents face imprimée vers le haut dans le chargeur de documents (voir « Chargement des originaux » à la page 64).
- 2 Cliquez sur **Conversion de livre numérique** dans l'écran d'accueil.
- 3 Cliquez sur **Numérisation vers livre numérique > Démarrer**.
- 4 Entrez un nom et un auteur à utiliser comme balise meta pour le fichier **.epub**, un nom de fichier et sélectionnez une emplacement d'enregistrement.
- 5 Cliquez sur **Enregistrer**.

Conversion de fichiers existants

- 1 Cliquez sur **Conversion de livre numérique** dans l'écran d'accueil.
- 2 Cliquez sur **Fichier existant vers livre numérique > Démarrer**.
- 3 Cliquez sur **Ajout image** pour rechercher le fichier à convertir.
- 4 Entrez un nom et un auteur à utiliser comme balise meta pour le fichier **.epub**, un nom de fichier et sélectionnez une emplacement d'enregistrement.

- 5 Cliquez sur **Enregistrer**.

Envoi d'une télécopie

- 1 Placez un document individuel sur la vitre d'exposition, ou chargez les documents face imprimée vers le haut dans le chargeur de documents (voir « Chargement des originaux » à la page 64).
- 2 Cliquez sur **Envoyer fax** dans l'écran d'accueil.
- 3 Cliquez sur **Ajouter un fichier** et recherchez le fichier à télécopier.
- 4 Cliquez sur **Envoyer fax**.
- 5 Entrez les informations de télécopie (numéro du destinataire, informations de la page de garde, etc.).
- 6 Cliquez sur **Envoyer**.

Plug-ins

Easy Document Creator créera également de nouveaux plug-ins pour Microsoft PowerPoint, Word et Excel. Ces nouveaux plug-ins figureront dans un nouveau menu d'Easy Document Creator dans les barres de menu des applications : **Numériser vers Office**, **Envoyer fax** et **Livre numérique**.

Utilisation de Samsung Easy Printer Manager



- Cette fonction peut ne pas être proposée selon le modèle ou les appareils optionnels (voir « Logiciel » à la page 8).
- Uniquement disponible pour les utilisateurs des systèmes d'exploitation Windows et Mac (voir « Logiciel » à la page 8).
- Pour Windows, Internet Explorer 6.0 ou version supérieure est l'exigence minimale pour Samsung Easy Printer Manager.

Samsung Easy Printer Manager est une application permettant de regrouper les paramètres de l'appareil Samsung dans un seul emplacement. L'application Samsung Easy Printer Manager combine les paramètres du périphérique, ainsi que les environnements d'impression, les paramètres/actions et les lancements. Toutes ces fonctions proposent une passerelle vous permettant d'utiliser facilement votre appareil Samsung. Le Samsung Easy Printer Manager propose à l'utilisateur un choix de deux interfaces utilisateur différentes: l'interface utilisateur basique et l'interface utilisateur avancée. Passer d'une interface à l'autre est facile : il suffit de cliquer sur un bouton.

Présentation de Samsung Easy Printer Manager

Pour ouvrir le programme :

Pour Windows

Sélectionnez **Démarrer > Programmes** ou **Tous les programmes > Samsung Printers > Samsung Easy Printer Manager > Samsung Easy Printer Manager**.

Pour Mac

Ouvrez le dossier **Applications > dossier Samsung > Samsung Easy Printer Manager**.



L'interface Samsung Easy Printer Manager est composée de différentes sections de base, comme décrites dans le tableau suivant:

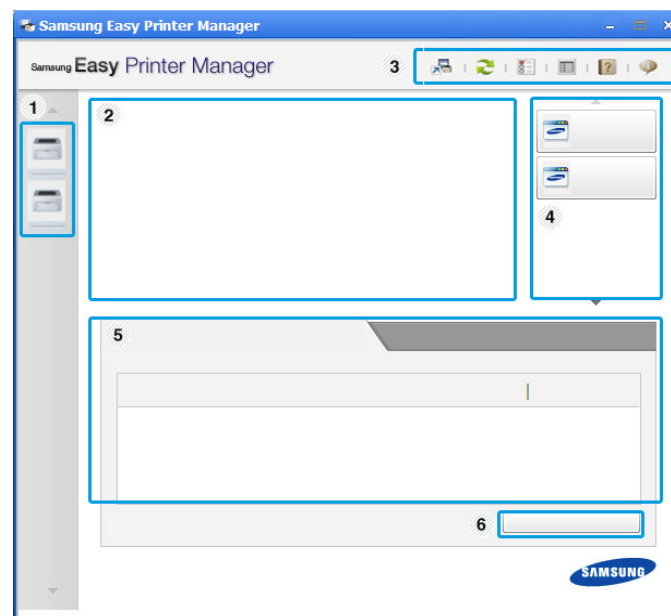

La capture d'écran peut être différente selon le système d'exploitation que vous utilisez.



Utilisation de Samsung Easy Printer Manager

1	Liste des imprimantes	La liste des imprimantes affiche les imprimantes installées sur votre ordinateur et les imprimantes réseau ajoutées suite à la découverte du réseau (Windows uniquement).
2	Informations sur l'imprimante	<p>Cette zone vous donne des informations générales concernant votre appareil. Vous pouvez consulter les informations, comme le nom du modèle de l'appareil, son adresse IP (ou son nom de port) et son état.</p> <p> Vous pouvez afficher le Mode d'emploi en ligne.</p> <p>Bouton Résolution des problèmes: Ce bouton ouvre le Guide de dépannage en cas d'erreur. Vous pouvez ouvrir directement la section nécessaire du mode d'emploi.</p>
3	Informations sur l'application	<p>Comprend des liens pour passer aux paramètres avancés (basculement des IU), à la réactualisation, aux préférences, au résumé, à l'aide et à la section À propos de.</p> <p> Le bouton  est utilisé pour passer à l'interface utilisateur avancée (voir « Présentation de l'interface utilisateur des paramètres avancés » à la page 347).</p>

4	Liens rapides	<p>Permet d'afficher les Liens rapides vers les fonctions spécifiques de l'appareil. Cette section inclut également des liens vers les applications des paramètres avancés.</p> <p> Si vous connectez votre appareil à un réseau, la fenêtre SyncThru™ Web Service est activée.</p>
5	Zone Contenu	Permet d'afficher des informations sur l'appareil sélectionné, le niveau de toner et de papier restant. Ces informations varieront en fonction de l'appareil sélectionné. Cette caractéristique n'est pas présente sur toutes les imprimantes.
6	Commande fournitures	Cliquez sur le bouton Ordre de la fenêtre de commande de consommables. Vous pouvez commander en ligne des cartouches de toner de remplacement.



Sélectionnez le menu **Aide** ou cliquez sur le bouton  dans la fenêtre et cliquez sur l'option que vous voulez connaître.

Utilisation de Samsung Easy Printer Manager

Présentation de l'interface utilisateur des paramètres avancés

L'interface utilisateur avancée est destinée à être utilisée par la personne responsable de la gestion du réseau et des appareils.



Selon les options ou le modèle de votre appareil, il est possible que certains menus ne s'affichent pas à l'écran. Dans ce cas, votre appareil ne les prend pas en charge.

Paramètres du périphérique

Vous pouvez configurer différents paramètres de l'appareil, comme la configuration de l'appareil, le papier, l'aspect, l'émulation, le réseau et les informations d'impression.

Paramètres Numériser vers PC

Ce menu inclut des paramètres de création et de suppression de profils de numérisation vers le PC.

- **Activation du scanner:** détermine si la numérisation est activée ou non sur l'appareil.
- Onglet **Standard:** Contient les paramètres concernant les réglages généraux de numérisation et des périphériques.
- Onglet **Image:** contient les paramètres concernant la modification des images.

Paramètres Fax vers PC

Ce menu inclut les paramètres concernant les fonctions basiques de télécopie du périphérique sélectionné.

- **Désactiver:** Si **Désactiver** est réglé sur **Activé**, les fax entrants ne seront pas reçus sur ce périphérique.
- **Activer la réception de télécopies du périphérique:** Permet d'activer la fonction de télécopie du périphérique et de régler différentes options supplémentaires.

Utilisation de Samsung Easy Printer Manager

Paramètres des alertes (Windows uniquement)

Ce menu inclut les paramètres concernant les alertes relatives aux erreurs.

- **Alertes de l'imprimante:** Permet de configurer les paramètres concernant le moment où des alertes seront reçues.
- **Alerte e-mails:** Permet de configurer les options concernant la réception d'alertes par e-mail.
- **Historique des alertes:** Cette option propose un historique des alertes concernant le périphérique et le toner.

Gestion de tâches

Cette option permet de rechercher des informations sur les quotas de l'utilisateur de gestion des tâches spécifié. Ces informations sur les quotas peuvent être créées et appliquées aux périphériques par logiciel de gestion des tâches, comme les logiciels d'administration SyncThru™ or CounThru™.

Utilisation de Etat de l'imprimante Samsung

Etat de l'imprimante Samsung est un programme qui surveille l'état de l'appareil et vous en informe.



- La fenêtre Etat de l'imprimante Samsung et son contenu présentés dans ce guide de l'utilisateur du logiciel peuvent être différents selon l'appareil et le système d'exploitation que vous utilisez.
- Vérifiez le(s) système(s) d'exploitation compatible(s) avec votre appareil (voir « Caractéristiques techniques » à la page 152).
- Uniquement disponible pour les utilisateurs du système d'exploitation Windows (voir « Logiciel » à la page 8).

Présentation de Etat de l'imprimante Samsung

Si une erreur survient au cours de l'impression, vous pouvez la contrôler dans Etat de l'imprimante Samsung. Etat de l'imprimante Samsung est installé automatiquement lors de l'installation du logiciel de l'appareil.

Vous pouvez également lancer manuellement Etat de l'imprimante Samsung. Accédez à **Options d'impression**, cliquez sur l'onglet **De base** > bouton **État de l'imprimante**.

Ces icônes apparaissent sur la barre des tâches de Windows :

Icône	Signification	Description
	NORMAL	L'appareil est en mode prêt et aucune erreur ni aucun avertissement ne sont constatés.
	Avertissement	L'état de l'appareil indique qu'une erreur pourrait survenir. Par exemple, il peut s'agir d'un état de niveau de toner bas qui va logiquement précéder l'état de niveau de toner vide.
	Erreur	Le périphérique présente au moins une erreur.



1	Niveau de toner	Permet de connaître le niveau de chaque cartouche de toner. L'appareil et le nombre de cartouches de toner indiqués dans la fenêtre ci-dessus peuvent différer selon l'appareil que vous utilisez. Cette caractéristique n'est pas présente sur toutes les imprimantes.
---	------------------------	---

Utilisation de Etat de l'imprimante Samsung

2	Option	Vous pouvez définir les paramètres relatifs aux alertes concernant les tâches d'impression.
3	Commander fourn.	Vous pouvez commander en ligne des cartouches de toner de remplacement.
4	Mode d'emploi	<p>Vous pouvez afficher le Mode d'emploi en ligne.</p> <div data-bbox="421 502 1084 742"> Ce bouton ouvre le Guide de dépannage en cas d'erreur. Vous pouvez ouvrir directement la section dépannage du mode d'emploi.</div>
5	Fermer	Fermez la fenêtre.

Utilisation du programme Unified Driver Configurator de Linux

Unified Driver Configurator est un outil principalement conçu pour configurer les périphériques de l'appareil. Vous devez installer Unified Linux Driver pour pouvoir utiliser Unified Driver Configurator (voir « Installation sous Linux » à la page 186).

Après installation du pilote sur votre système Linux, l'icône Unified Driver Configurator est automatiquement créée sur le bureau.

Ouverture de Unified Driver Configurator

- 1 Double-cliquez sur l'icône **Unified Driver Configurator** du bureau. Vous pouvez également cliquer sur l'icône **Startup** et sélectionner **Samsung Unified Driver > Unified Driver Configurator**.

- 2 Cliquez sur chaque bouton situé à gauche pour ouvrir la fenêtre de configuration correspondante.

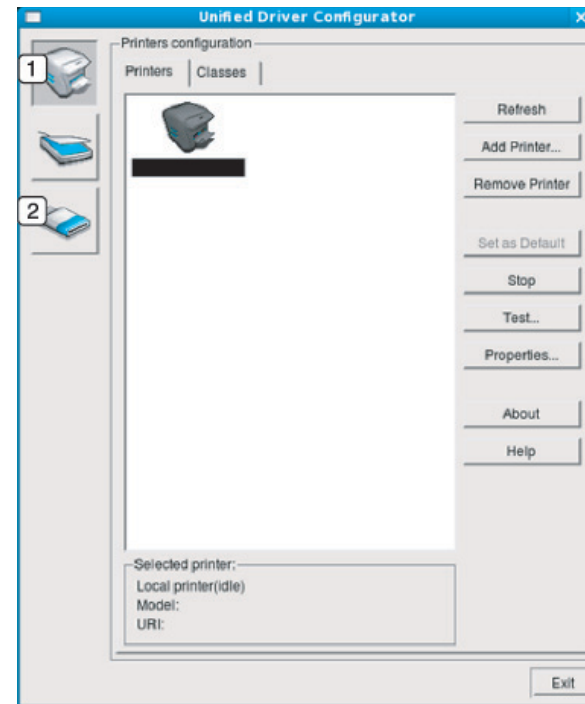

- 1 Printer Configuration
- 2 Port Configuration



Pour utiliser l'aide à l'écran, cliquez sur le bouton **Help** ou **?** de la fenêtre.

- 3 Une fois les configurations modifiées, cliquez sur **Exit** pour fermer **Unified Driver Configurator**.

Utilisation du programme Unified Driver Configurator de Linux

Configuration de l'imprimante

Printers configuration propose les deux onglets : **Printers** et **Classes**.

Onglet Printers

Affichez la configuration de l'imprimante du système actuel en cliquant sur l'icône représentant l'imprimante, à gauche de la fenêtre **Unified Driver Configurator**.

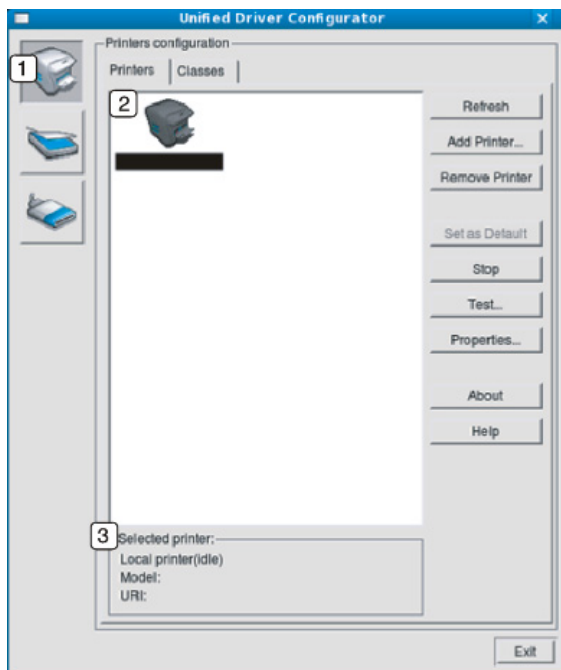

- | | |
|---|--|
| 1 | Passe en mode Printers configuration . |
| 2 | Affiche tous les appareils installés. |
| 3 | Affiche l'état, le nom du modèle et l'URI de votre appareil. |

Les boutons de commande d'imprimante sont comme suit :

- **Refresh** : actualise la liste des appareils disponibles.
- **Add Printer** : permet d'ajouter un nouvel appareil.
- **Remove Printer** : supprime l'appareil sélectionné.
- **Set as Default** : définit l'appareil sélectionné comme appareil par défaut.
- **Stop/Start** : arrête/démarre l'appareil.
- **Test** : permet d'imprimer une page de test afin de s'assurer du bon fonctionnement de l'appareil.
- **Properties** : Permet d'afficher et de modifier les propriétés de l'imprimante.

Utilisation du programme Unified Driver Configurator de Linux

Onglet Classes

L'onglet Classes affiche la liste des catégories d'appareils disponibles.

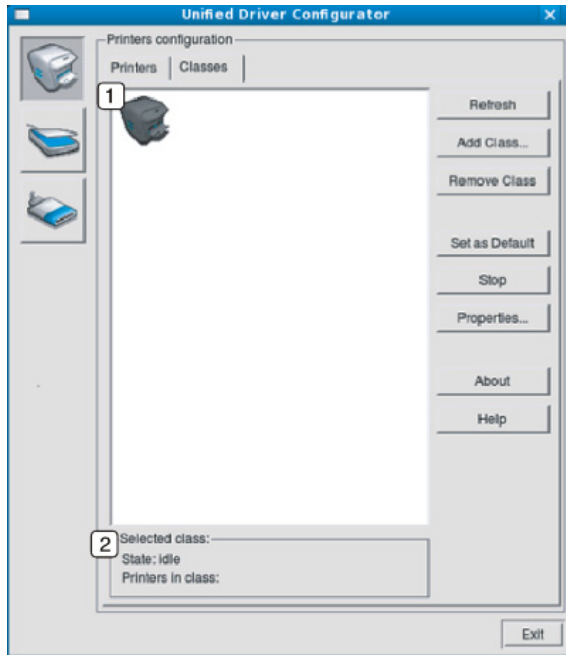

- 1 Affiche toutes les options classes d'appareil.
- 2 Affiche l'état de la catégorie et le nombre d'appareils dans cette catégorie.

- **Refresh:** actualise la liste des catégories.
- **Add Class :** permet d'ajouter une nouvelle catégorie d'appareil.
- **Remove Class :** supprime la classe d'appareil sélectionnée.

Ports configuration

Cette fenêtre permet d'afficher la liste des ports disponibles, de vérifier l'état de chaque port et de libérer un port qui reste occupé lorsque le processus propriétaire a été interrompu pour une raison quelconque.

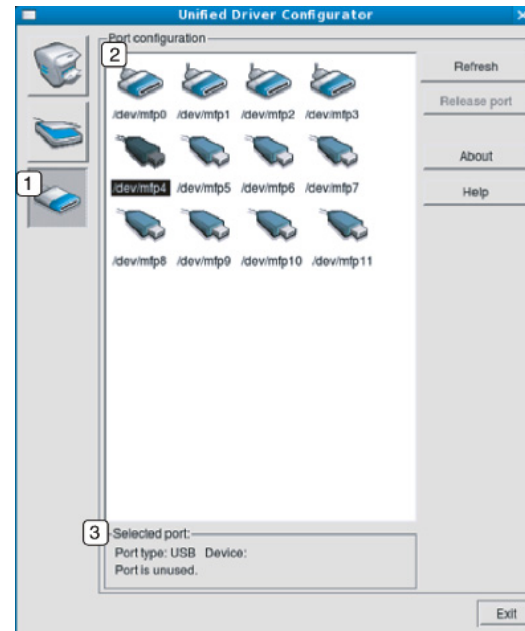

- 1 Passe en mode **Ports configuration**.
- 2 Affiche tous les ports disponibles.
- 3 Affiche le type de port, le périphérique connecté au port et l'état.

- **Refresh:** Actualise la liste des ports disponibles.
- **Release port :** libère le port sélectionné.



6. Dépannage

Ce chapitre fournit des informations utiles en cas de dysfonctionnement.

- **Problèmes d'alimentation papier** 355
- **Problèmes d'alimentation et de connexion des câbles** 356
- **Problèmes d'impression** 357
- **Problèmes de qualité d'impression** 362
- **Problèmes de copie** 370
- **Problèmes de numérisation** 371
- **Problèmes de fax** 373
- **Problèmes concernant le système d'exploitation** 375



Pour les erreurs qui se produisent pendant l'installation et la configuration du logiciel sans fil, consultez la section Dépannage du chapitre sur la configuration sans fil (voir « Dépannage du réseau sans fil » à la page 226).

Problèmes d'alimentation papier

Problème	Solutions proposées
Bourrages papier en cours d'impression.	Supprimez le bourrage papier.
Plusieurs feuilles sont collées les unes aux autres.	<ul style="list-style-type: none">• Vérifiez la capacité papier maximale du bac.• Vérifiez que vous utilisez un type de papier adéquat.• Retirez le papier du bac d'alimentation, courbez-le ou déramez-le.• Dans un environnement humide, les feuilles risquent de se coller les unes aux autres.
Impossible d'insérer plusieurs feuilles de papier.	Il se peut que différents types de papier soient empilés dans le bac d'alimentation. Chargez des feuilles de type, de format et de grammage identiques.
Le papier n'est pas entraîné dans l'appareil.	<ul style="list-style-type: none">• Retirez tout élément qui fait obstruction à l'intérieur de l'appareil.• Le papier n'a pas été chargé correctement. Retirez le papier du bac d'alimentation et rechargez-le correctement.• Il y a trop de papier dans le bac d'alimentation. Enlevez le surplus de papier.• Le papier est trop épais. Utilisez uniquement du papier conforme aux caractéristiques de l'appareil.
Le papier ne cesse de se bloquer.	<ul style="list-style-type: none">• Il y a trop de papier dans le bac d'alimentation. Enlevez le surplus de papier. Si vous imprimez sur des supports spéciaux, utilisez le chargement manuel du bac.• Le type de papier utilisé n'est pas correct. Utilisez uniquement du papier conforme aux caractéristiques de l'appareil.• Des particules se sont accumulées dans l'appareil. Ouvrez le capot supérieur de l'imprimante et les débris éventuels.
Les enveloppes s'impriment de travers ou ne sont pas entraînées correctement.	Assurez-vous que les guides papier reposent des deux côtés des enveloppes.

Problèmes d'alimentation et de connexion des câbles

Problème	Solutions proposées
L'appareil n'est pas alimenté ou le câble de connexion qui relie l'ordinateur à l'imprimante n'est pas correctement raccordé.	<ul style="list-style-type: none">• Commencez par brancher l'appareil sur une prise de courant. Si l'appareil possède une touche  (Marche/Sortie de veille) sur le panneau de commande, appuyez dessus.• Déconnectez le câble de l'appareil, puis reconnectez-le.

Problèmes d'impression

Problème	Cause possible	Solutions proposées
L'appareil n'imprime pas.	L'appareil n'est pas sous tension.	Commencez par brancher l'appareil sur une prise de courant. Si l'appareil possède une touche  (Marche/Sortie de veille) sur le panneau de commande, appuyez dessus.
	Vous n'avez pas défini votre appareil en tant qu'appareil par défaut.	Réglez votre appareil comme appareil par défaut pour Windows.
Vérifiez les éléments ci-après sur l'appareil:		
<ul style="list-style-type: none">• Le capot n'est pas fermé. Fermez le capot.• Du papier est bloqué. Supprimez le bourrage papier (voir « Résolution des bourrages papier » à la page 128).• Il n'y a pas de papier dans le bac. Chargez du papier (voir « Chargement de papier dans le bac » à la page 52).• La cartouche de toner n'est pas installée. Installez la cartouche de toner (voir « Remplacement de la cartouche de toner » à la page 104).• Assurez-vous que l'enveloppe et la feuille de protection de la cartouche de toner ont bien été retirées (voir « Remplacement de la cartouche de toner » à la page 104).		
Si une erreur système se produit, contactez le service de maintenance.		
Le câble de connexion qui relie l'ordinateur à l'imprimante n'est pas raccordé correctement.		Déconnectez le câble de l'appareil, puis reconnectez-le (voir « Vue arrière » à la page 28).
Le câble de connexion qui relie l'ordinateur à l'imprimante est défectueux.		Si possible, raccordez le câble à un autre ordinateur en état de marche et imprimez un document. Vous pouvez également utiliser un autre câble d'appareil.
La configuration du port n'est pas correcte.		Vérifiez les paramètres de l'imprimante dans Windows pour voir si la tâche d'impression est envoyée au port approprié. Si l'ordinateur comporte plusieurs ports, assurez-vous que l'appareil est raccordé au port adéquat.

Problèmes d'impression

Problème	Cause possible	Solutions proposées
L'appareil n'imprime pas.	L'appareil est peut-être mal configuré.	Vérifiez les Options d'impression pour vous assurer que tous les réglages d'impression sont corrects.
	Le pilote d'impression est peut-être mal installé.	Désinstallez puis réinstallez le pilote de l'appareil.
	L'appareil ne fonctionne pas correctement.	Vérifiez le message affiché à l'écran du panneau de contrôle pour déterminer s'il s'agit d'une erreur système. Contactez le service de maintenance.
	Le document est si volumineux que l'espace disponible sur le disque dur n'est pas suffisant pour accéder à la tâche d'impression.	Libérez davantage d'espace disque et relancez l'impression du document.
	Le bac à papier est plein.	Une fois que vous avez vidé le bac de sortie, l'impression reprend.
L'appareil n'utilise pas la bonne source d'alimentation papier.	L'option papier sélectionnée dans les Options d'impression n'est peut-être pas correcte.	Pour la plupart des logiciels d'application, pour sélectionner la source d'alimentation du papier il faut aller sur l'onglet Papier dans Options d'impression (voir « Ouverture des préférences d'impression » à la page 69). Sélectionnez la source d'alimentation papier adéquate. Consultez l'aide du pilote d'impression (voir « Utilisation de l'aide » à la page 70).
Une tâche d'impression est très lente.	L'impression est peut-être très complexe.	Simplifiez la page ou modifiez les paramètres de qualité d'impression.

Problèmes d'impression

Problème	Cause possible	Solutions proposées
La moitié de la page est blanche.	L'orientation de la page n'est peut-être pas correcte.	Changez l'orientation de la page dans votre application (voir « Ouverture des préférences d'impression » à la page 69). Consultez l'aide du pilote d'impression (voir « Utilisation de l'aide » à la page 70).
	Le format du papier et les paramètres de format ne correspondent pas.	Assurez-vous que le format de papier défini dans les paramètres du pilote d'impression correspond au format du papier se trouvant dans le bac d'alimentation. Vérifiez également que le format de papier défini dans les paramètres du pilote d'impression correspond au format de papier sélectionné dans les paramètres de l'application (voir « Ouverture des préférences d'impression » à la page 69).
L'appareil imprime mais le texte est erroné, tronqué ou incomplet.	Le câble de l'appareil est mal raccordé ou défectueux.	Déconnectez le câble de l'appareil, puis reconnectez-le. Essayez d'imprimer un document ayant déjà été imprimé correctement. Si possible, reliez le câble et l'appareil à un autre ordinateur ayant déjà correctement imprimé, et lancez l'impression d'un document. Si ces solutions n'aboutissent pas, remplacez le câble de l'appareil.
	Vous avez sélectionné le mauvais pilote d'impression.	Vérifiez que votre appareil est sélectionné dans le menu de sélection de l'imprimante de l'application.
	L'application ne fonctionne pas correctement.	Essayez d'imprimer un document à partir d'une autre application.
	Le système d'exploitation ne fonctionne pas correctement.	Quittez Windows, puis redémarrez l'ordinateur. Mettez l'appareil hors tension, puis sous tension.

Problèmes d'impression

Problème	Cause possible	Solutions proposées
Les pages s'impriment, mais elles sont vierges.	La cartouche de toner est défectueuse ou vide.	Secouez la cartouche de toner, si besoin est. Si nécessaire, remplacez la cartouche. <ul style="list-style-type: none">• Voir « Redistribution du toner » à la page 102.• Voir « Remplacement de la cartouche de toner » à la page 104.
	Le fichier contient peut-être des pages blanches.	Vérifiez que le fichier ne contient pas de pages blanches.
	Certains éléments, comme le contrôleur ou la carte, sont peut-être défectueux.	Contactez le service de maintenance.
L'imprimante n'imprime pas correctement les fichiers PDF. Une partie des graphiques, du texte ou des illustrations manque.	Incompatibilité entre le fichier PDF et les produits Acrobat.	L'impression du fichier PDF en tant qu'image peut permettre l'impression du fichier. Activez Imprimer comme image dans les options d'impression Acrobat.  L'impression d'un fichier PDF en tant qu'image demande plus de temps qu'une impression ordinaire.
La qualité d'impression des photos n'est pas bonne. Des images ne sont pas nettes.	La résolution des photos est très faible.	Réduisez la taille de la photo. Plus vous augmentez la taille des photos dans le programme, plus la résolution diminue.
Avant l'impression, la machine émet de la vapeur près du bac de sortie.	L'utilisation de papier humide peut provoquer la formation de vapeur pendant l'impression.	Ce n'est pas un problème. Continuez l'impression.

Problèmes d'impression



Problème	Cause possible	Solutions proposées
L'appareil n'imprime pas sur du papier de format spécial comme le papier à factures.	Le format du papier et les paramètres de format ne correspondent pas.	Réglez le format de papier correct dans Personnalisée dans l'onglet Papier d' Options d'impression (voir « Ouverture des préférences d'impression » à la page 69).
Le papier à factures imprimé est voilé.	Les paramètres de format de papier ne correspondent pas.	Modifiez l'option d'impression et réessayez. Allez dans Options d'impression , cliquez sur l'onglet Papier , et définissez le type sur Papier fin (voir « Ouverture des préférences d'impression » à la page 69).

Problèmes de qualité d'impression

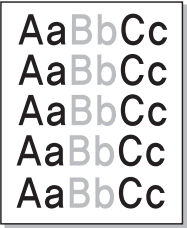
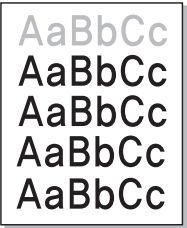
Si l'intérieur de l'appareil est encrassé ou si le papier a été mal chargé, il peut y avoir une baisse de la qualité d'impression. Reportez-vous au tableau ci-dessous pour résoudre le problème.

Problème	Solutions proposées
<p>Impression claire ou floue</p> 	<ul style="list-style-type: none">• Si une strie blanche verticale ou une zone floue apparaît sur la page, le niveau du toner est bas. Installez une nouvelle cartouche de toner (voir « Remplacement de la cartouche de toner » à la page 104).• Le papier n'est pas conforme aux caractéristiques de l'appareil: papier humide ou rugueux, par exemple.• Si toute la page est claire, la résolution d'impression sélectionnée est insuffisante ou le mode Économie de toner est activé. Réglez la résolution d'impression et désactivez le mode Économie de toner. Consultez l'aide du pilote d'impression.• La présence simultanée de zones floues et de traînées de toner peut indiquer la nécessité de nettoyer la cartouche. Nettoyez l'intérieur de l'appareil (voir « Nettoyage de l'appareil » à la page 115).• La surface du module de numérisation laser du côté intérieur à l'appareil peut être sale. Nettoyez l'intérieur de l'appareil (voir « Nettoyage de l'appareil » à la page 115). Si le problème persiste, contactez le service de maintenance.
<p>La moitié supérieure du papier est imprimée de façon plus claire que le reste du papier.</p> 	<p>Le toner n'adhère peut-être pas correctement à ce type de papier.</p> <ul style="list-style-type: none">• Modifiez l'option d'impression et réessayez. Accédez à Options d'impression, cliquez sur l'onglet Papier et définissez le type de papier sur Papier recyclé (voir « Ouverture des préférences d'impression » à la page 69).

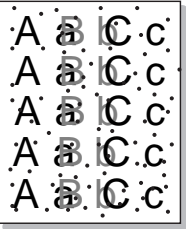
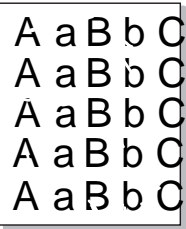
Problèmes de qualité d'impression

Problème	Solutions proposées
<p>Taches de toner</p> 	<ul style="list-style-type: none">• Le papier n'est pas conforme aux caractéristiques de l'appareil : papier humide ou rugueux, par exemple.• Le rouleau de l'imprimante est peut-être sale. Nettoyez l'intérieur de l'appareil (voir « Nettoyage de l'appareil » à la page 115).• Le circuit d'entraînement du papier a besoin d'être nettoyé. Contactez le service de maintenance (voir « Nettoyage de l'appareil » à la page 115).
<p>Zones vides</p> 	<p>Si des zones vides, généralement au niveau des arrondis des caractères, apparaissent sur la page:</p> <ul style="list-style-type: none">• Il se peut qu'une feuille de papier soit de mauvaise qualité. Essayez de réimprimer la page.• Le taux d'humidité du papier n'est pas homogène ou certaines zones du papier sont humides. Changez de marque de papier.• La rame de papier est de mauvaise qualité. Le processus de fabrication du papier est à l'origine du problème et empêche le toner de se fixer sur certaines zones. Changez de marque ou de type de papier.• Modifiez l'option d'impression et réessayez. Allez dans les Options d'impression, cliquez sur l'onglet Papier, et réglez le type sur Papier épais (voir « Ouverture des préférences d'impression » à la page 69). <p>Si le problème persiste, contactez le service de maintenance.</p>
<p>Taches blanches</p> 	<p>Si des taches blanches apparaissent sur la page:</p> <ul style="list-style-type: none">• Le papier est trop rugueux et de la poussière provenant du papier se dépose à l'intérieur de l'appareil ; le rouleau de transfert est peut-être sale. Nettoyez l'intérieur de l'appareil (voir « Nettoyage de l'appareil » à la page 115).• Le circuit d'entraînement du papier a besoin d'être nettoyé. Nettoyez l'intérieur de l'appareil (voir « Nettoyage de l'appareil » à la page 115). <p>Si le problème persiste, contactez le service de maintenance.</p>

Problèmes de qualité d'impression

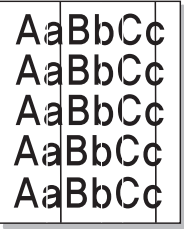
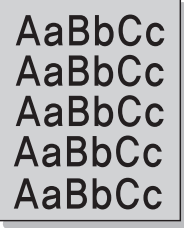
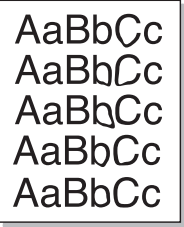
Problème	Solutions proposées
<p data-bbox="51 272 304 304">Lignes verticales</p>  The diagram shows five lines of the text 'AaBbCc'. Each line has a vertical black line running through the middle, creating a shadow effect on the letters.	<p data-bbox="506 272 1256 304">Si des stries verticales noires apparaissent sur la page:</p> <ul data-bbox="506 328 2101 400" style="list-style-type: none">• La surface (partie tambour) de la cartouche de toner à l'intérieur de l'appareil a probablement été griffée. Retirez la cartouche, puis installez-en une nouvelle (voir « Remplacement de la cartouche de toner » à la page 104). <p data-bbox="506 416 1294 448">Si des stries verticales blanches apparaissent sur la page:</p> <ul data-bbox="506 472 2168 544" style="list-style-type: none">• La surface du module de numérisation laser du côté intérieur à l'appareil peut être sale. Nettoyez l'intérieur de l'appareil (voir « Nettoyage de l'appareil » à la page 115). Si le problème persiste, contactez le service de maintenance.
<p data-bbox="51 612 405 644">Fond noir ou en couleur</p>  The diagram shows five lines of the text 'AaBbCc'. The background of the entire page is a dark grey, making the text appear lighter and less distinct.	<p data-bbox="506 612 1536 644">Si la quantité de toner déposée sur la page crée un fond grisé inacceptable:</p> <ul data-bbox="506 668 2190 900" style="list-style-type: none">• Choisissez du papier de grammage inférieur.• Vérifiez les conditions ambiantes: un air trop sec ou trop humide (plus de 80 % d'humidité relative) peut avoir une incidence sur l'ombrage du fond.• Retirez l'ancienne cartouche et installez-en une nouvelle (voir « Remplacement de la cartouche de toner » à la page 104).• Répartissez bien de nouveau le toner (voir « Redistribution du toner » à la page 102).
<p data-bbox="51 952 311 984">Traînées de toner</p>  The diagram shows five lines of the text 'AaBbCc'. There are horizontal streaks of toner across the lines, particularly in the 'b' and 'c' characters.	<ul data-bbox="506 952 2123 1091" style="list-style-type: none">• Nettoyez l'intérieur de l'appareil (voir « Nettoyage de l'appareil » à la page 115).• Vérifiez le type et la qualité du papier.• Retirez la cartouche, puis installez-en une nouvelle (voir « Remplacement de la cartouche de toner » à la page 104).

Problèmes de qualité d'impression

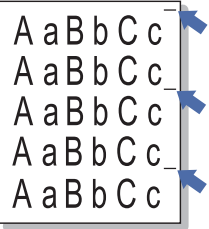
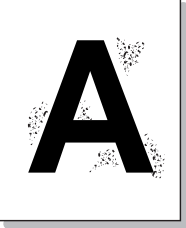
Problème	Solutions proposées
<p data-bbox="62 272 459 300">Défauts verticaux répétitifs</p> 	<p data-bbox="510 272 1594 300">Si des marques apparaissent plusieurs fois sur une page, à intervalles réguliers:</p> <ul data-bbox="510 328 2107 539" style="list-style-type: none">• La cartouche de toner est peut-être endommagée. Si le problème persiste, remplacez la cartouche de toner (voir « Remplacement de la cartouche de toner » à la page 104).• Certaines pièces de l'appareil comportent peut-être des dépôts de toner. Si le défaut apparaît au dos de la page, le problème se résoudra sans doute de lui-même au bout de quelques pages.• L'unité de fusion est peut-être endommagée. Contactez le service de maintenance.
<p data-bbox="62 612 286 639">Fond moucheté</p> 	<p data-bbox="510 612 1951 639">Les fonds mouchetés apparaissent lorsque des particules de toner se déposent aléatoirement sur la page.</p> <ul data-bbox="510 668 2186 1171" style="list-style-type: none">• Le papier peut être trop humide. Essayez d'imprimer en utilisant une autre rame de papier. N'ouvrez les rames qu'au dernier moment afin d'éviter que le papier n'absorbe l'humidité de l'air.• Si le fond moucheté apparaît sur une enveloppe, changez la mise en page pour éviter l'impression sur des zones de pliure. L'impression sur une zone de pliure peut causer des problèmes. Ou sélectionnez Papier épais dans la fenêtre Options d'impression (voir « Ouverture des préférences d'impression » à la page 69).• Si le fond moucheté recouvre la totalité de la page, réglez la résolution d'impression à partir de l'application ou des Options d'impression (voir « Ouverture des préférences d'impression » à la page 69). Assurez-vous que le type de papier correct est sélectionné. Par exemple: Si Papier plus épais est sélectionné, mais que du Papier ordinaire est en fait utilisé, une surcharge peut se produire, ce qui crée ce problème de qualité.• Si vous utilisez une nouvelle cartouche de toner, répartissez de nouveau le toner en premier lieu (voir « Redistribution du toner » à la page 102).

Problèmes de qualité d'impression

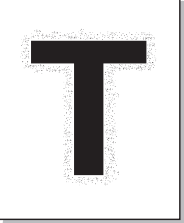
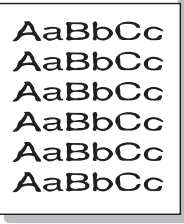
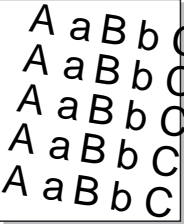
Problème	Solutions proposées
<p data-bbox="51 272 477 427">Des particules de toner se trouvent autour des caractères ou des images en gras</p> 	<p data-bbox="506 272 1402 304">Le toner n'adhère peut-être pas correctement à ce type de papier.</p> <ul data-bbox="506 328 2186 488" style="list-style-type: none"><li data-bbox="506 328 2186 400">• Modifiez l'option d'impression et réessayez. Accédez à Options d'impression, cliquez sur l'onglet Papier et définissez le type de papier sur Papier recyclé (voir « Ouverture des préférences d'impression » à la page 69).<li data-bbox="506 416 2186 488">• Assurez-vous que le type de papier correct est sélectionné. Par exemple : Si Papier plus épais est sélectionné, mais que du Papier ordinaire est en fait utilisé, une surcharge peut se produire, ce qui crée ce problème de qualité.
<p data-bbox="51 735 387 767">Caractères mal formés</p> 	<ul data-bbox="506 735 2186 807" style="list-style-type: none"><li data-bbox="506 735 2186 807">• Si des caractères sont mal formés et semblent creusés par endroits, le papier est peut-être trop lisse. Changez de type de papier.
<p data-bbox="51 1078 338 1110">Impression oblique</p> 	<ul data-bbox="506 1078 1760 1214" style="list-style-type: none"><li data-bbox="506 1078 1267 1110">• Assurez-vous que le papier est correctement chargé.<li data-bbox="506 1126 1055 1158">• Vérifiez le type et la qualité du papier.<li data-bbox="506 1174 1760 1214">• Assurez-vous que les guides ne sont pas trop serrés ou trop lâches par rapport au papier.

Problèmes de qualité d'impression

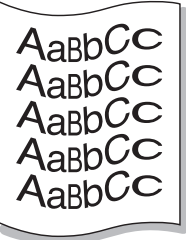
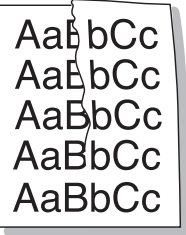
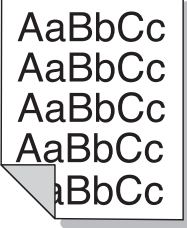
Problème	Solutions proposées
<p data-bbox="51 268 309 304">Pages gondolées</p> 	<ul data-bbox="506 268 2186 480" style="list-style-type: none">• Assurez-vous que le papier est correctement chargé.• Vérifiez le type et la qualité du papier. Une température ou une humidité trop élevée peut engendrer une ondulation du papier.• Retournez la pile de papier dans le bac. Essayez également de changer le sens du papier (rotation à 180 degrés) dans le bac.
<p data-bbox="51 619 432 655">Pages pliées ou froissées</p> 	<ul data-bbox="506 619 2186 799" style="list-style-type: none">• Assurez-vous que le papier est correctement chargé.• Vérifiez le type et la qualité du papier.• Retournez la pile de papier dans le bac. Essayez également de changer le sens du papier (rotation à 180 degrés) dans le bac.
<p data-bbox="51 970 360 1007">Dos de la page taché</p> 	<ul data-bbox="506 970 2101 1007" style="list-style-type: none">• Vérifiez que le toner ne coule pas. Nettoyez l'intérieur de l'appareil (voir « Nettoyage de l'appareil » à la page 115).

Problèmes de qualité d'impression

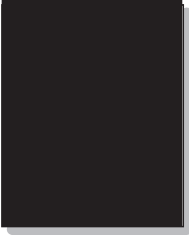
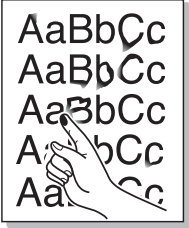
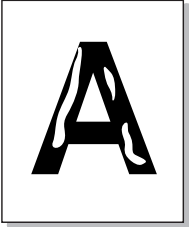
Problème	Solutions proposées
<p data-bbox="51 268 477 344">Pages entièrement noires ou de couleur</p> 	<ul data-bbox="506 268 2186 448" style="list-style-type: none">• La cartouche de toner n'est sans doute pas installée correctement. Enlevez-la, puis réinstallez-la.• La cartouche de toner est peut-être défectueuse. Retirez la cartouche, puis installez-en une nouvelle (voir « Remplacement de la cartouche de toner » à la page 104).• L'appareil a peut-être besoin d'une réparation. Contactez le service de maintenance.
<p data-bbox="51 655 264 687">Toner non fixé</p> 	<ul data-bbox="506 655 2186 836" style="list-style-type: none">• Nettoyez l'intérieur de l'appareil (voir « Nettoyage de l'appareil » à la page 115).• Vérifiez le type, l'épaisseur et la qualité du papier.• Retirez la cartouche de toner, puis installez-en une nouvelle (voir « Remplacement de la cartouche de toner » à la page 104). <p data-bbox="506 852 2018 884">Si le problème persiste, il se peut que l'appareil ait besoin d'une révision. Contactez le service de maintenance.</p>
<p data-bbox="51 995 454 1027">Caractères tachés de blanc</p> 	<p data-bbox="506 995 1317 1027">Un caractère devant être noir contient des taches blanches:</p> <ul data-bbox="506 1043 1765 1139" style="list-style-type: none">• Il se peut que vous imprimiez du mauvais côté du papier. Retirez le papier et retournez-le.• Le papier n'est peut-être pas conforme aux caractéristiques de l'appareil.

Problèmes de qualité d'impression

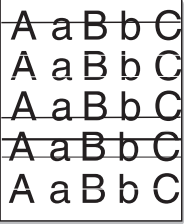
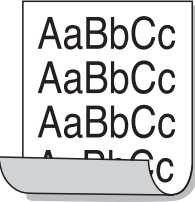
Problème	Solutions proposées
<p>Stries horizontales</p> 	<p>Des stries noires horizontales ou des traînées de toner apparaissent:</p> <ul style="list-style-type: none">• La cartouche de toner est peut-être mal installée. Enlevez-la, puis réinstallez-la.• La cartouche de toner est peut-être défectueuse. Retirez la cartouche, puis installez-en une nouvelle (voir « Remplacement de la cartouche de toner » à la page 104). <p>Si le problème persiste, il se peut que l'appareil ait besoin d'une réparation. Contactez le service de maintenance.</p>
<p>Ondulation</p> 	<p>Si le papier imprimé est ondulé ou s'il n'est pas entraîné dans l'appareil:</p> <ul style="list-style-type: none">• Retournez la pile de papier dans le bac. Essayez également de changer le sens du papier (rotation à 180 degrés) dans le bac.• Modifiez l'option de l'imprimante concernant le papier et réessayez. Allez dans les Options d'impression, cliquez sur l'onglet Papier, et réglez le type sur Papier fin (voir « Ouverture des préférences d'impression » à la page 69).
<ul style="list-style-type: none">• Une image inconnue apparaît plusieurs fois sur certaines feuilles• Toner non fixé• Des zones d'impression plus claires ou une contamination sont constatées	<p>Vous utilisez probablement l'appareil à une altitude de 1 000 m ou plus. Une altitude élevée peut altérer la qualité d'impression: le toner ne se fixe pas correctement sur le papier ou le document est très pâle. Corrigez le paramètre d'altitude de votre appareil (voir « Réglage de l'altitude » à la page 277).</p>

Problèmes de copie

Problème	Solutions proposées
Les copies sont trop claires ou trop sombres.	Réglez la luminosité dans la fonction de copie pour éclaircir ou assombrir l'arrière-plan des copies (voir « Changer les réglages pour chaque copie » à la page 75).
Les copies contiennent des traînées, des lignes, des traces ou des taches.	<ul style="list-style-type: none">• Si les défauts apparaissent sur l'original, réglez la luminosité dans Fonction de copie pour éclaircir l'arrière-plan de vos copies.• Si les défauts n'apparaissent pas sur l'original, nettoyez le module de numérisation (voir « Nettoyage du scanner » à la page 119).
L'image copiée est de travers.	<ul style="list-style-type: none">• Assurez-vous que l'original est aligné avec le guide.• Le rouleau de l'imprimante est peut-être sale. Nettoyez l'intérieur de l'appareil (voir « Nettoyage de l'appareil » à la page 115).
Des copies blanches sont imprimées.	Vérifiez que l'original est placé face imprimée vers le bas si vous utilisez la vitre d'exposition ou face imprimée vers le haut si vous utilisez le chargeur de documents. Si le problème persiste, contactez le service de maintenance.
L'image s'efface facilement de la copie.	<ul style="list-style-type: none">• Remplacez le papier du bac par une nouvelle rame tout juste déballée.• Dans les environnements très humides, ne laissez pas le papier dans l'appareil pendant un trop long moment.
Les bourrages papier sont fréquents.	<ul style="list-style-type: none">• Ventilez le papier, puis retournez-le dans le bac d'alimentation. Changez la pile de papier du bac d'alimentation. Si nécessaire, vérifiez/ajustez les guide-papier.• Assurez-vous que le type et le grammage du papier sont corrects (voir « Spécifications des supports d'impression » à la page 155).• Vérifiez qu'aucune feuille ni aucun morceau de papier ne reste coincé dans l'appareil après un bourrage.
La cartouche de toner est épuisée avant impression du nombre de copies normal.	<ul style="list-style-type: none">• Les originaux contiennent peut-être des images, des zones sombres ou des lignes épaisses. Ainsi, les documents de type formulaire, lettre d'information ou livre consomment plus de toner.• Le capot du scanner a peut-être été laissé ouvert pendant les copies.• Éteignez l'appareil puis rallumez-le.

Problèmes de numérisation

Problème	Solutions proposées
Le scanner ne fonctionne pas.	<ul style="list-style-type: none">• Assurez-vous que l'original est placé face imprimée vers le bas sur la vitre de numérisation ou vers le haut dans le chargeur de documents (voir « Chargement des originaux » à la page 64).• Il se peut qu'il n'y ait pas assez de mémoire disponible pour vous permettre de stocker le document que vous souhaitez numériser. Essayez la fonction de prénumérisation pour voir si elle fonctionne. Essayez de diminuer la résolution de numérisation.• Vérifiez que le câble d'imprimante de l'appareil est branché correctement.• Assurez-vous que le câble d'imprimante de l'appareil n'est pas défectueux. Interchangez le câble d'imprimante existant avec un autre en bon état. Le cas échéant, remplacez le câble de l'imprimante.• Vérifiez que le scanner est configuré correctement. Vérifiez les paramètres de numérisation dans l'application que vous souhaitez utiliser et assurez-vous que la tâche de numérisation est transmise au port adéquat (par exemple, USB001).
La numérisation est très lente.	<ul style="list-style-type: none">• Vérifiez si l'appareil est en train d'imprimer des données reçues. Si tel est le cas, attendez la fin de l'impression des données avant de numériser le document.• La numérisation des graphismes est plus lente que celle des textes.• La vitesse de communication diminue en mode numérisation, car une grande quantité de mémoire est requise pour analyser et reproduire l'image numérisée. Dans le BIOS, paramétrez votre ordinateur sur le mode d'imprimante ECP. La vitesse s'en trouvera augmentée. Pour plus d'informations sur le paramétrage du BIOS, reportez-vous au guide de l'utilisateur de votre ordinateur.

Problèmes de numérisation

Problème	Solutions proposées
<p>Un message s'affiche sur l'écran de votre ordinateur :</p> <ul style="list-style-type: none">• Le périphérique ne peut être réglé sur le mode matériel souhaité.• Le port est actuellement utilisé par autre programme.• Le port est inhibé.• Le scanner est occupé à recevoir ou à imprimer des données. Réessayez une fois la tâche terminée.• Descripteur incorrect.• La numérisation a échoué.	<ul style="list-style-type: none">• L'imprimante est peut-être en cours de copie ou d'impression. Lorsque cette tâche est terminée, réessayez votre tâche.• Le port sélectionné est en cours d'utilisation. Redémarrez votre ordinateur et réessayez.• Il se peut que le câble d'imprimante de l'appareil soit mal branché ou que l'appareil ne soit pas sous tension.• Le pilote de numérisation n'est pas installé ou l'environnement d'exploitation est mal configuré.• Vérifiez que l'appareil est branché correctement et qu'il est sous tension puis redémarrez votre ordinateur.• Il se peut que le câble USB soit mal branché ou que l'appareil ne soit pas sous tension.

Problèmes de fax

Problème	Solutions proposées
L'appareil ne fonctionne pas, rien ne s'affiche à l'écran ou les touches ne répondent pas.	<ul style="list-style-type: none">• Débranchez et rebranchez le câble d'alimentation.• Vérifiez que la prise est alimentée.• Assurez-vous que l'imprimante est sous tension.
Pas de tonalité de composition.	<ul style="list-style-type: none">• Vérifiez que la ligne téléphonique est connectée correctement (voir « Vue arrière » à la page 28).• Vérifiez que la prise téléphonique fonctionne en y branchant un autre téléphone.
Les numéros mémorisés ne sont pas composés correctement.	Vérifiez que les numéros sont correctement mémorisés. Pour ce faire, imprimez le répertoire.
L'original n'est pas entraîné dans l'appareil.	<ul style="list-style-type: none">• Assurez-vous que le papier n'est pas froissé et qu'il est introduit correctement. Vérifiez que l'original est au bon format, ni trop fin, ni trop épais.• Assurez-vous que le chargeur de documents est correctement fermé.• Il faut peut-être remplacer le patin du chargeur de documents. Contactez le service de maintenance (voir « Pièces de rechange disponibles » à la page 99).
Impossible de recevoir automatiquement les fax.	<ul style="list-style-type: none">• Le mode de réception doit être paramétré en position Fax (voir « Modification des modes de réception » à la page 322).• Vérifiez qu'il y a du papier dans le bac d'alimentation (voir « Spécifications des supports d'impression » à la page 155).• Vérifiez si l'écran affiche un message d'erreur. Dans ce cas, réglez le problème.
L'appareil n'imprime pas.	<ul style="list-style-type: none">• Assurez-vous que l'original est chargé dans le chargeur de documents ou sur la vitre d'exposition.• Assurez-vous que le télécopieur destinataire est en mesure de recevoir votre télécopie.

Problèmes de fax

Problème	Solutions proposées
Les télécopies reçues comportent des espaces blancs ou sont de qualité médiocre.	<ul style="list-style-type: none">• Il se peut que le télécopieur source soit défectueux.• Une ligne téléphonique bruyante peut provoquer des erreurs de ligne.• Vérifiez le fonctionnement de votre appareil en imprimant une copie.• Une cartouche de toner a pratiquement atteint son autonomie estimée. Remplacez la cartouche de toner (voir « Remplacement de la cartouche de toner » à la page 104).
Certains mots d'une télécopie reçue ont été agrandis.	Le télécopieur source a rencontré un problème de bourrage temporaire.
Des lignes apparaissent sur les originaux envoyés.	Vérifiez s'il y a des taches sur le module de numérisation et nettoyez-le (voir « Nettoyage du scanner » à la page 119).
L'appareil compose un numéro, mais ne parvient pas à se connecter au télécopieur distant.	Il est possible que l'autre télécopieur soit éteint, qu'il manque de papier ou qu'il ne puisse pas recevoir d'appels entrants. Demandez à l'opérateur de l'appareil de résoudre le problème.
Les télécopies ne sont pas enregistrées dans la mémoire.	L'espace libre de la mémoire est peut-être insuffisant pour enregistrer la télécopie. Si le message de mémoire faible s'affiche à l'écran, supprimez toutes les télécopies dont vous n'avez plus besoin puis essayez à nouveau d'enregistrer la télécopie. Appelez le service de maintenance.
Des zones blanches apparaissent en bas de chaque page, ainsi qu'une petite bande de texte dans la partie supérieure.	Il vous avez peut-être sélectionné des paramètres de papier incorrects dans les options utilisateur. Vérifiez le format de papier et resaisissez-le.

Problèmes concernant le système d'exploitation

Problèmes Windows courants

Problème	Solutions proposées
Le message « Fichier utilisé » s'affiche durant l'installation.	Fermez tous les programmes ouverts. Effacez tous les programmes du groupe Démarrage, puis redémarrez Windows. Réinstallez le pilote d'impression.
Le message « Erreur de protection générale », « Exception OE », « Spool 32 » ou « Opération non conforme » apparaît.	Fermez toutes les applications, redémarrez Windows et recommencez l'impression.
Les messages « Échec d'impression » et « Erreur de temporisation de l'imprimante » s'affichent.	Ces messages sont susceptibles d'apparaître en cours d'impression. Attendez simplement que l'appareil ait terminé l'impression. Si le message apparaît en mode prêt ou une fois l'impression achevée, vérifiez le branchement et/ou l'existence d'une erreur éventuelle.



Pour plus d'informations sur les messages d'erreur Windows, reportez-vous au Guide de l'utilisateur de Microsoft Windows fourni avec votre ordinateur.

Problèmes concernant le système d'exploitation

Problèmes courants sous Mac

Problème	Solutions proposées
L'imprimante n'imprime pas correctement les fichiers PDF. Une partie des graphiques, du texte ou des illustrations manque.	<p>L'impression du fichier PDF en tant qu'image peut permettre l'impression du fichier. Activez Imprimer comme image dans les options d'impression Acrobat.</p> <p> L'impression d'un fichier PDF en tant qu'image demande plus de temps qu'une impression ordinaire.</p>
Certaines lettres ne s'affichent pas correctement lors de l'impression de la couverture.	<p>Le système d'exploitation Mac OS ne peut pas créer la police lors de l'impression de la couverture. L'alphabet anglais et les numéros sont affichés correctement sur la page de couverture.</p>
Lors de l'impression d'un document Acrobat Reader 6.0 ou version supérieure sur Mac, les couleurs ne s'impriment pas correctement.	<p>Vérifiez que la résolution définie dans le pilote de l'appareil correspond à celle d'Acrobat Reader.</p>



Reportez-vous au guide de l'utilisateur Mac fourni avec votre ordinateur pour plus de renseignements sur les messages d'erreur Mac.

Problèmes concernant le système d'exploitation

Problèmes Linux courants

Problème	Solutions proposées
L'appareil n'imprime pas.	<ul style="list-style-type: none">• Vérifiez que le pilote d'impression est installé. Ouvrez Unified Driver Configurator et sélectionnez l'onglet Printers dans la fenêtre Printers configuration pour afficher la liste des appareils disponibles. Vérifiez que votre imprimante figure dans la liste. Si ce n'est pas le cas, ouvrez l'Add new printer wizard pour paramétrer l'imprimante.• Vérifiez que l'appareil est sous tension. Ouvrez Printers configuration et sélectionnez votre imprimante dans la liste. Vérifiez la description indiquée dans le volet Selected printer. Si l'état contient Stopped, appuyez sur la touche Start. L'imprimante devrait reprendre son fonctionnement normal. L'état « stopped » peut apparaître en cas de problèmes d'impression.• Vérifiez l'absence d'options d'impression spéciales de type « -oraw ». Si « -oraw » figure dans le paramètre de ligne de commande, supprimez-le pour imprimer correctement. Dans le cas du terminal Gimp, sélectionnez « print » -> « Setup printer » et modifiez le paramètre de ligne de commande dans l'élément de commande.
Certaines images en couleur sortent tout en noir.	<p>Il s'agit d'un bogue connu dans Ghostscript (jusqu'à la version 7.05 de GNU Ghostscript) lorsque l'espace colorimétrique de base du document est l'espace colorimétrique indexé et qu'il est converti par le biais de l'espace colorimétrique CIE. Étant donné que Postscript utilise la zone couleur CIE en tant que système de contretypage des couleurs, vous devez mettre à jour Ghostscript sur votre système, au moins pour les versions 7.06 et suivantes de GNU Ghostscript. La dernière version de Ghostscript est disponible sur www.ghostscript.com.</p>
Certaines images en couleur sont imprimées dans une couleur inattendue.	<p>Il s'agit d'un bogue connu dans Ghostscript (jusqu'à la version 7.xx de GNU Ghostscript) lorsque l'espace colorimétrique de base du document est l'espace colorimétrique indexé RVB et qu'il est converti par le biais de l'espace colorimétrique CIE. Étant donné que Postscript utilise la zone couleur CIE en tant que système de contretypage des couleurs, vous devez mettre à jour Ghostscript sur votre système, et utiliser les versions 8.xx et suivantes de GNU Ghostscript. La dernière version de Ghostscript est disponible sur www.ghostscript.com.</p>

Problèmes concernant le système d'exploitation

Problème	Solutions proposées
L'appareil n'imprime pas des pages entières et seule une moitié de page apparaît sur la sortie.	<p>Il s'agit d'un problème connu qui se produit lorsqu'un appareil couleur est utilisé sur la version 8.51 ou une version antérieure de Ghostscript, le système d'exploitation 64 bits de Linux. Il est signalé sur bugs.ghostscript.com sous l'intitulé Ghostscript Bug 688252. Le problème est résolu dans AFPL Ghostscript 8.52 ou une version supérieure. Téléchargez la dernière version de AFPL Ghostscript à l'adresse http://sourceforge.net/projects/ghostscript/ et installez-la pour résoudre ce problème.</p>
Impossible de numériser au moyen du terminal Gimp.	<p>Vérifiez que le menu « Acquire » du terminal Gimp comporte bien l'option « Xsane:Device dialog ». Sinon, installez le plug-in Xsane pour Gimp sur votre ordinateur. Vous trouverez l'ensemble compagnon Xsane pour Gimp sur le CD Linux ou sur la page d'accueil Gimp. Pour obtenir des informations plus détaillées, reportez-vous au CD d'aide de Linux ou à l'application de terminal Gimp.</p> <p>Si vous souhaitez utiliser un autre programme de numérisation, reportez-vous à l'aide de l'application.</p>
Le message « Cannot open port device file » apparaît lors de l'impression d'un document.	<p>Il est déconseillé de modifier les paramètres de la tâche d'impression (via l'utilitaire LPR, par exemple) pendant l'impression d'une tâche. Les versions connues du serveur CUPS interrompent la tâche d'impression si les options d'impression sont modifiées, puis tentent de relancer la tâche depuis le début. Comme le pilote Unified Linux Driver verrouille le port lors de l'impression, la terminaison brutale du pilote laisse le port verrouillé et indisponible pour les tâches d'impression suivantes. Si cette situation se produit, essayez de libérer le port en sélectionnant Release port dans la fenêtre Port configuration.</p>

Problèmes concernant le système d'exploitation

Problème	Solutions proposées
L'appareil n'apparaît pas dans la liste des scanners.	<ul style="list-style-type: none">• Assurez-vous que votre appareil est relié à votre ordinateur, connecté correctement via le port USB et sous tension.• Assurez-vous que le pilote de numérisation correspondant à votre appareil est installé sur votre système. Ouvrez Unified Linux Driver Configurator, passez à Scanners configuration, puis appuyez sur Drivers. Vérifiez que le pilote portant le même nom que votre appareil est répertorié dans la fenêtre.• Assurez-vous que le port est disponible. Étant donné que les composants de l'appareil (imprimante et scanner) partagent la même interface d'E/S (port), plusieurs applications utilisateur sollicitant l'appareil risquent d'accéder au port au même moment. Pour éviter tout conflit, une seule application est autorisée à accéder au périphérique. Un message « device busy » (« périphérique occupé ») est envoyé à l'autre utilisateur. Ceci se produit généralement lors du démarrage d'une procédure de numérisation. Une boîte de message appropriée s'affiche. Pour identifier la source du problème, ouvrez la configuration des ports et sélectionner le port attribué à votre scanner. Le symbole du port /dev/mfp0 correspond à la désignation LP:0 affichée dans les options du scanner, /dev/mfp1 se rapporte à LP:1 et ainsi de suite. Les ports USB démarrant à l'indication /dev/mfp4, le scanner sur USB:0 correspond à /dev/mfp4, et ainsi de suite. Vérifiez dans la zone Selected port si le port est occupé par une autre application. Si tel est le cas, attendez la fin de la tâche ou appuyez sur la touche Release port si l'application utilisant le port ne fonctionne pas correctement.
L'appareil refuse de numériser.	<ul style="list-style-type: none">• Assurez-vous qu'un document est chargé dans l'appareil, assurez-vous que votre appareil est connecté à un ordinateur.• S'il y a une erreur E/S pendant la numérisation.



Reportez-vous au guide de l'utilisateur Linux fourni avec votre ordinateur pour plus de renseignements sur les messages d'erreur Linux.

Problèmes concernant le système d'exploitation

Problèmes PostScript courants

Les problèmes présentés ci-dessous sont propres au langage PostScript et peuvent survenir lors de l'utilisation simultanée de plusieurs langages d'impression.

Problème	Cause possible	Solution
Impossible d'imprimer un fichier PostScript	Le pilote PostScript est peut-être mal installé.	<ul style="list-style-type: none">• Installez le pilote PostScript (voir « Installation des logiciels » à la page 182).• Imprimez une page de configuration et vérifiez que la version PostScript est disponible pour impression.• Si le problème persiste, contactez un technicien de maintenance.
Le message Erreur contrôle de valeur limite s'imprime.	La tâche d'impression est trop complexe.	Vous devez simplifier la page ou installer de la mémoire supplémentaire.
Une page d'erreur PostScript s'imprime	La tâche d'impression n'est peut-être pas de type PostScript.	Assurez-vous que la tâche d'impression est de type PostScript. Vérifiez si l'application attendait l'envoi d'un fichier de configuration ou d'en-tête PostScript à l'appareil.
Le bac optionnel n'est pas sélectionné dans le pilote	Le pilote d'impression n'a pas été configuré pour reconnaître le bac optionnel.	Ouvrez la fenêtre des propriétés du pilote PostScript, sélectionnez l'onglet Options du périphérique , puis paramétrez l'option du bac (voir « Configuration des Options du périphérique » à la page 109).
Lors de l'impression d'un document Acrobat Reader 6.0 ou version supérieure sur Mac, les couleurs ne s'impriment pas correctement	La résolution définie dans le pilote d'impression ne correspond peut-être pas à celle d'Acrobat Reader.	Vérifiez que la résolution définie dans le pilote d'impression correspond à celle d'Acrobat Reader.

Contact SAMSUNG worldwide

If you have any comments or questions regarding Samsung products, contact the Samsung customer care center.

Country/Region	Customer Care Center	Web Site
ALBANIA	42 27 5755	www.samsung.com
ARGENTINE	0800-333-3733	www.samsung.com
ARMENIA	0-800-05-555	www.samsung.com
AUSTRALIA	1300 362 603	www.samsung.com
AUSTRIA	0810-SAMSUNG (7267864, € 0.07/min)	www.samsung.com
AZERBAIJAN	088-55-55-555	www.samsung.com
BAHRAIN	8000-4726	www.samsung.com
BELARUS	810-800-500-55-500	www.samsung.com
BELGIUM	02-201-24-18	www.samsung.com/ be (Dutch) www.samsung.com/ be_fr (French)
BOLIVIA	800-10-7260	www.samsung.com
BOSNIA	05 133 1999	www.samsung.com
BRAZIL	0800-124-421 4004-0000	www.samsung.com
BULGARIA	07001 33 11	www.samsung.com

Country/Region	Customer Care Center	Web Site
CAMEROON	7095-0077	www.samsung.com
CANADA	1-800-SAMSUNG (726-7864)	www.samsung.com/ ca www.samsung.com/ ca_fr (French)
CHILE	800-SAMSUNG (726-7864) From mobile 02-482 82 00	www.samsung.com
CHINA	400-810-5858	www.samsung.com
COLOMBIA	01-8000112112	www.samsung.com
COSTA RICA	0-800-507-7267	www.samsung.com
COTE D'IVOIRE	8000 0077	www.samsung.com
CROATIA	062 SAMSUNG (062 726 7864)	www.samsung.com
CYPRUS	8009 4000 only from landline	www.samsung.com
CZECH REPUBLIC	800-SAMSUNG (800-726786) Samsung Electronics Czech and Slovak, s.r.o., Oasis Florenc, Sokolovská 394/17, 180 00, Praha 8	www.samsung.com
DENMARK	70 70 19 70	www.samsung.com
DOMINICA	1-800-751-2676	www.samsung.com
ECUADOR	1-800-10-7267	www.samsung.com

Contact SAMSUNG worldwide

Country/Region	Customer Care Center	Web Site
EGYPT	08000-726786	www.samsung.com
EIRE	0818 717100	www.samsung.com
EL SALVADOR	800-6225	www.samsung.com
ESTONIA	800-7267	www.samsung.com
FINLAND	030-6227 515	www.samsung.com
FRANCE	01 48 63 00 00	www.samsung.com
GERMANY	01805 - SAMSUNG (726-7864 € 0,14/min)	www.samsung.com
GEORGIA	8-800-555-555	www.samsung.com
GHANA	0800-10077 0302-200077	www.samsung.com
GREECE	80111-SAMSUNG (80111 726 7864) only from land line(+30) 210 6897691 from mobile and land line	www.samsung.com
GUATEMALA	1-800-299-0013	www.samsung.com
HONDURAS	800-27919267 w	ww.samsung.com
HONG KONG	(852) 3698-4698	www.samsung.com/ hk www.samsung.com/ hk_en/

Country/Region	Customer Care Center	Web Site
HUNGARY	06-80-SAMSUNG (726-7864)	www.samsung.com
INDIA	1800 1100 11 3030 8282 1800 3000 8282 1800 266 8282	www.samsung.com
INDONESIA	0800-112-8888 021-5699-7777	www.samsung.com
IRAN	021-8255	www.samsung.com
ITALY	800-SAMSUNG (726-7864)	www.samsung.com
JAMAICA	1-800-234-7267	www.samsung.com
JAPAN	0120-327-527	www.samsung.com
JORDAN	800-22273	www.samsung.com
KAZAKHSTAN	8-10-800-500-55-500 (GSM:7799)	www.samsung.com
KENYA	0800 724 000	www.samsung.com
KOSOVO	+381 0113216899	www.samsung.com
KUWAIT	183-2255	www.samsung.com
KYRGYZSTAN	00-800-500-55-500	www.samsung.com
LATVIA	8000-7267	www.samsung.com

Contact SAMSUNG worldwide

Country/Region	Customer Care Center	Web Site
LITHUANIA	8-800-77777	www.samsung.com
LUXEMBURG	261 03 710	www.samsung.com
MALAYSIA	1800-88-9999	www.samsung.com
MACEDONIA	023 207 777	www.samsung.com
MEXICO	01-800-SAMSUNG (726-7864)	www.samsung.com
MOLDOVA	00-800-500-55-500	www.samsung.com
MONGOLIA		www.samsung.com
MONTENEGRO	020 405 888	www.samsung.com
MOROCCO	080 100 2255	www.samsung.com
NIGERIA	0800-726-7864	www.samsung.com
NETHERLANDS	0900-SAMSUNG (0900-7267864) (€ 0,10/min)	www.samsung.com
NEW ZEALAND	0800 SAMSUNG (0800 726 786)	www.samsung.com
NICARAGUA	00-1800-5077267	www.samsung.com
NORWAY	815-56 480	www.samsung.com
OMAN	800-SAMSUNG (726-7864)	www.samsung.com
PANAMA	800-7267	www.samsung.com
PERU	0-800-777-08	www.samsung.com

Country/Region	Customer Care Center	Web Site
PHILIPPINES	1-800-10-SAMSUNG(726-7864) for PLDT 1-800-3-SAMSUNG(726-7864) for Digitel 1-800-8-SAMSUNG(726-7864) for Globe 02-5805777	www.samsung.com
POLAND	0 801-1 SAMSUNG (172-678) +48 22 607-93-33	www.samsung.com
PORTUGAL	808 20-SAMSUNG (808 20 7267)	www.samsung.com
PUERTO RICO	1-800-682-3180	www.samsung.com
ROMANIA	08010 SAMSUNG (08010 726 7864) only from landline(+40) 21 206 01 10 from mobile and land line	www.samsung.com
RUSSIA	8-800-555-55-55	www.samsung.com
SAUDI ARABIA	9200-21230	www.samsung.com
SENEGAL	800-00-0077	www.samsung.com
SERBIA	0700 SAMSUNG (0700 726 7864)	www.samsung.com
SINGAPORE	1800-SAMSUNG (726-7864)	www.samsung.com

Contact SAMSUNG worldwide

Country/Region	Customer Care Center	Web Site
SLOVAKIA	0800-SAMSUNG (0800-726-7864)	www.samsung.com
SOUTH AFRICA	0860-SAMSUNG (726-7864)	www.samsung.com
SPAIN	902-1-SAMSUNG(902 172 678)	www.samsung.com
SWEDEN	0771 726 7864 (SAMSUNG)	www.samsung.com
SWITZERLAND	0848-SAMSUNG (7267864, CHF 0.08/min)	www.samsung.com/ ch www.samsung.com/ ch_fr(French)
TADJIKISTAN	8-10-800-500-55-500	www.samsung.com
TAIWAN	0800-329-999 0266-026-066	www.samsung.com
TANZANIA	0685 88 99 00	www.samsung.com
THAILAND	1800-29-3232 02-689-3232	www.samsung.com
TRINIDAD & TOBAGO	1-800-SAMSUNG (726-7864)	www.samsung.com
TURKEY	444 77 11	www.samsung.com
U.A.E	800-SAMSUNG (726-7864)	www.samsung.com

Country/Region	Customer Care Center	Web Site
UGANDA	0800-300 300	www.samsung.com
U.K	0330 SAMSUNG (7267864)	www.samsung.com
U.S.A	1-800-SAMSUNG (726-7864)	www.samsung.com
UKRAINE	0-800-502-000	www.samsung.com/ ua www.samsung.com/ ua_ru
UZBEKISTAN	8-10-800-500-55-500	www.samsung.com
VENEZUELA	0-800-100-5303	www.samsung.com
VIETNAM	1 800 588 889	www.samsung.com



Le glossaire suivant vous permet de vous familiariser avec le produit grâce à une définition des termes courants de l'impression ainsi que des termes mentionnés dans le présent guide de l'utilisateur.

802.11

802.11 est un ensemble de normes pour les communications par réseau local sans fil (WLAN), développé par le comité de normes IEEE LAN/MAN (IEEE 802).

802.11b/g/n

802.11b/g/n peut partager le même matériel et utiliser la bande 2,4 GHz. 802.11b prend en charge une bande passante jusqu'à 11 Mbit/s, 802.11n prend en charge une bande passante jusqu'à 150 Mbits/s. Les périphériques 802.11b/g/n peuvent parfois souffrir d'interférences provenant de fours à micro-ondes, des téléphones sans-fil et des périphériques Bluetooth.

Point d'accès

Un point d'accès ou point d'accès sans fil (AP ou WAP) est un périphérique qui relie les périphériques de communication sans fil ensemble sur des réseaux locaux sans fil (WLAN), et fait office d'émetteur et récepteur central des signaux radio du WLAN.

ADF

Un chargeur automatique de documents (ADF) est un module de numérisation pouvant charger automatiquement un document original afin de numériser une pile de documents en une seule tâche.

AppleTalk

Suite de protocoles réseau propriétaires développée par Apple, Inc. Cette suite de protocoles, intégrée aux premiers produits Mac (1984), est désormais tombée en désuétude au profit de la pile de protocoles réseau TCP/IP.

Profondeur de bit

Terme d'infographie désignant le nombre de bits représentant la couleur d'un pixel dans une imagerie matricielle. Une profondeur de bit (ou de couleur) plus élevée permet d'obtenir une gamme de couleurs plus large. Plus le nombre de bits est élevé, plus le nombre de couleurs possibles est grand. Une couleur codée sur 1 bit est communément qualifiée de monochrome ou noir et blanc.

BMP

Format d'images matricielles utilisé par le sous-système graphique de Microsoft Windows (GDI) et, communément, comme format de fichiers image sur cette plate-forme.

BOOTP

Protocole d'amorçage. Protocole réseau permettant d'attribuer automatiquement une adresse IP à un client du réseau. Ceci s'effectue généralement dans le processus bootstrap d'ordinateurs ou de systèmes d'exploitation les exécutant. Les serveurs BOOTP attribuent l'adresse IP à chaque client à partir d'un ensemble d'adresses. Le protocole BOOTP permet aux postes de travail qui ne disposent pas de disque dur d'obtenir une adresse IP avant d'amorcer un système d'exploitation.

CCD

Le capteur à transfert de charge (CCD) est un élément matériel permettant de numériser un document. Un dispositif de verrouillage des capteurs CCD est également utilisé pour maintenir le module CCD afin d'empêcher tout dommage pendant le transport.

Assemblage

Méthode d'impression de documents comportant plusieurs exemplaires en différents jeux de tirages. Lorsque le tri est sélectionné, le périphérique imprime un jeu dans son intégralité avant d'imprimer d'autres exemplaires.

Panneau de commande

Le panneau de commande est une zone plane, généralement verticale, sur laquelle s'affichent les outils de commande et de surveillance. Il se trouve généralement à l'avant de l'appareil.

Couverture

Terme d'impression correspondant à une mesure de l'utilisation du toner. Par exemple, une couverture de 5 % signifie qu'une feuille de papier au format A4 comporte environ 5 % d'image ou de texte. Si le papier ou l'original comporte des images complexes ou une grande quantité de texte, la couverture sera supérieure à 5% et l'utilisation du toner sera équivalente à cette couverture.

CSV

Valeurs séparées par des virgules (CSV). Format de fichier utilisé pour échanger des données entre des applications différentes. Ce format de fichier, utilisable sous Microsoft Excel, est devenu une norme de facto, même sous les environnements autres que Microsoft.

DADF

Un chargeur automatique de documents recto-verso (DADF) est un module de numérisation pouvant charger automatiquement un document original puis le retourner, afin de numériser des documents recto-verso.

Par défaut

Valeur ou paramètre appliqué en sortie d'usine ou lorsque l'appareil a été réinitialisé.

DHCP

Un protocole de configuration dynamique de l'hôte (DHCP) est un protocole réseau client-serveur. Un serveur DHCP fournit des paramètres de configuration spécifiques à l'hôte client DHCP demandant, généralement, des informations requises par l'hôte client pour participer à un réseau IP. Le protocole DHCP permet également l'attribution d'adresses IP aux hôtes client.

DIMM

Le module mémoire double en ligne (DIMM) est une carte électronique qui contient de la mémoire. Une carte DIMM stocke toutes les données de l'appareil, par exemple les données d'impression ou les données de télécopie reçues.

DLNA

Le Digital Living Network Alliance (DLNA) est une norme qui permet aux appareils d'un réseau domestique de partager des informations entre eux à travers tout le réseau.

DNS

Le serveur de nom de domaine (DNS) est un système qui stocke des informations associées au nom de domaine dans une base de données répartie sur des réseaux, comme Internet.

Imprimante matricielle

Type d'imprimante dont la tête d'impression balaie la page de part et d'autre, puis transfère l'encre en frappant un ruban encreur ; ce principe de fonctionnement est analogue à celui d'une machine à écrire.

DPI

Unité de mesure de la résolution de numérisation et d'impression. De manière générale, une forte valeur de PPP se traduit par une plus grande résolution, des détails d'image plus fins et un volume de fichier plus élevé.

DRPD

Détection sélective de tonalité d'appel. Le service téléphonique de sonnerie distincte permet à un utilisateur de se servir d'une seule ligne téléphonique pour répondre à différents numéros de téléphone.

Recto/Verso

Fonctionnalité permettant un retournement automatique d'une feuille de papier afin d'imprimer (ou de numériser) sur les deux faces du papier. Une imprimante équipée d'un module Recto/Verso peut imprimer sur les deux côtés du papier en un seul cycle d'impression.

Capacité de traitement

Quantité de pages n'affectant pas les performances de l'imprimante sur un mois. Généralement, l'imprimante a une durée de vie limitée par exemple au nombre de pages par an. Cette durée de vie correspond à la capacité moyenne d'impression, qui couvre généralement la période de garantie. Par exemple, si la capacité de traitement est 48 000 pages par mois en supposant 20 jours de travail, une imprimante est limitée à 2400 pages par jour.

ECM

Le mode de correction d'erreur (ECM) est un mode de transmission facultatif intégré aux télécopieurs de classe 1 ou aux modems de télécopie. Ce mode détecte et corrige automatiquement toute erreur de transmission de télécopie provoquée par du bruit sur la ligne téléphonique.

Émulation

Procédé permettant de reproduire le fonctionnement d'un appareil sur un autre.

Un émulateur réplique les fonctions d'un système sur un système différent de telle façon que le second fonctionne exactement comme le premier. L'émulation consiste à reproduire rigoureusement le comportement externe, ce qui la différencie de la simulation, qui renvoie à la simulation du modèle abstrait d'un système en prenant en considération le fonctionnement interne.

Ethernet

Technologie de réseau informatique reposant sur des trames, pour des réseaux locaux (LAN). Il définit le câblage et la transmission de signaux de la couche physique, et les formats de trame et les protocoles pour la couche de contrôle d'accès au support (MAC)/couche liaison de données du modèle OSI. Ethernet est principalement standardisé en IEEE 802.3. C'est devenu la technologie de réseau local la plus répandue depuis les années 1990 jusqu'à aujourd'hui.

EtherTalk

Suite de protocoles réseau développée par Apple Computer. Cette suite de protocoles, intégrée aux premiers produits Mac (1984), est désormais tombée en désuétude au profit de la pile de protocoles réseau TCP/IP.

FDI

L'interface pour périphérique étranger (FDI) est une carte installée à l'intérieur de l'appareil afin de permettre l'installation d'un périphérique tiers comme un monnayeur ou un lecteur de cartes. Vous pourrez ainsi activer un service d'impression payant sur votre appareil.

FTP

Un protocole de transfert de fichiers (FTP) est un protocole très répandu d'échange de fichiers sur tout réseau prenant en charge les protocoles TCP/IP (Internet ou Intranet).

Unité de chauffe

Pièce de l'imprimante laser qui fixe le toner sur le support d'impression. Cette unité est constituée d'un roubeau thermique et d'un rouleau presseur. Une fois le toner transféré sur le papier, l'unité de chauffe applique la chaleur et la pression requises pour que le toner adhère de manière permanente sur le papier; c'est la raison pour laquelle le papier est chaud en sortant de l'imprimante laser.

Passerelle

Connexion entre des réseaux informatiques ou entre un réseau informatique et une ligne téléphonique. Celle-ci est très répandue, puisqu'il s'agit d'un ordinateur ou d'un réseau qui autorise l'accès à un autre ordinateur ou réseau.

Niveaux de gris

Nuances de gris représentant les parties claires et foncées d'une image lorsque les images couleur sont converties en niveau de gris; les couleurs sont représentées par différents niveaux de gris.

Demi-teinte

Type d'image simulant des niveaux de gris en variant le nombre de points. Les zones très riches en couleur se composent d'un grand nombre de points, tandis que les zones plus claires se composent d'un moins grand nombre de points.

Périphérique de stockage de masse

Périphérique de stockage de masse, couramment appelé disque dur, non volatil qui enregistre des données codées numériquement sur des plateaux en rotation rapide recouverts d'une surface magnétique.

IEEE

L'IEEE (IEEE) est une organisation professionnelle internationale à but non lucratif dédiée à l'avancée des technologies liées à l'électricité.

IEEE 1284

Norme relative au port parallèle 1284 mise au point par l'IEEE (Institute of Electrical and Electronics Engineers). Le terme « 1284-B » renvoie à un type de fiche spécifique pour câbles parallèles se connectant au périphérique (par exemple, une imprimante).

Intranet

Réseau privé qui utilise des protocoles Internet, une connectivité réseau et éventuellement le système public de télécommunications pour partager de manière sécurisée une partie des informations ou opérations d'une organisation avec ses employés. Parfois, le terme désigne seulement le service le plus visible, le site Web interne.

Adresse IP

Une adresse de protocole Internet (adresse IP) est un nombre unique permettant d'identifier les périphériques d'un réseau IP afin qu'ils échangent des données.

IPM

Unité de mesure de la vitesse d'une imprimante. Le nombre d'images par minute indique le nombre de feuilles recto que l'imprimante peut terminer en une minute.

IPP

Le protocole d'impression Internet (IPP) est un protocole normalisé permettant l'impression ainsi que la gestion notamment des tâches d'impression, des formats de supports ou encore de la résolution. Le protocole IPP peut être utilisé en local ou via Internet pour des centaines d'imprimantes et prend en charge le contrôle d'accès et l'authentification, ce qui en fait une technologie d'impression plus fiable et plus sécurisée que ses prédécesseurs.

IPX/SPX

IPX/SPX est l'acronyme de Internet protocole d'échange de paquets entre réseaux/protocole d'échange de paquets séquentiels. Ce sont des protocoles réseaux utilisés par les systèmes d'exploitation Novell NetWare. Les protocoles IPX et SPX offrent des services de connexion similaires à TCP/IP. Le protocole IPX est comparable au protocole IP; et SPX, au protocole TCP. IPX/SPX ont été conçus initialement pour les réseaux locaux (LAN). À ce titre, ils sont des protocoles très performants pour cet usage (généralement, les performances dépassent celles des protocoles TCP/IP sur un réseau local).

ISO

L'organisme international de normalisation (ISO) est composé de représentants d'institutions de normalisation nationales. Il définit des normes commerciales et industrielles à l'échelle mondiale.

ITU-T

L'union internationale des télécommunications est un organisme international de normalisation et de régulation des télécommunications et des transmissions hertziennes internationales. Ses missions principales incluent la normalisation et l'attribution de bandes de fréquences hertziennes, et la gestion de l'interconnexion entre les différents pays afin de permettre les appels internationaux. Le -t de ITU-T renvoie à télécommunication.

Mire ITU-T N° 1

Mire de test normalisée, publiée par l'ITU-T, pour les transmissions de télécopies.

JBIG

Norme de compression d'image sans pertes de précision ou de qualité, développée pour la compression des images binaires, notamment des télécopies, mais aussi pour d'autres images.

JPEG

Le groupe mixte d'experts en photographie (JPEG) est un format de compression avec pertes utilisée pour les photographies. Ce format est utilisé pour le stockage et la transmission de photographies sur Internet.

LDAP

Le protocole d'accès à l'annuaire léger (LDAP) est un protocole réseau d'interrogation et de modification des services d'annuaire sur TCP/IP.

Voyant

Semi-conducteur qui indique l'état de l'appareil.

Adresse MAC

Le contrôle d'accès au support (MAC) est un identifiant unique associé à une carte réseau. Une adresse MAC est un identifiant unique codé sur 48 bits, généralement représenté par 12 caractères hexadécimaux groupés par paires (par exemple, 00-00-0c-34-11-4e). Cette adresse est généralement programmée dans la mémoire morte de la carte réseau par le constructeur et facilite la détection des machines locales par les routeurs sur des réseaux de grandes dimensions.

MFP

Le périphérique multifonction (MFP) est un équipement bureautique doté des fonctionnalités suivantes : impression, télécopie, scanner, etc.

MH

MH (Modified Huffman) est une méthode de compression pour diminuer la quantité de données à transmettre entre les télécopieurs pour transférer l'image recommandée par l'ITU-T T.4. MH est un schéma de codage de longueur d'exécution basé sur un livre de codes, optimisé pour compresser efficacement l'espace blanc. Dans la mesure où la plupart des télécopies sont constituées d'espaces blancs, ce procédé réduit les temps de transmission de la plupart des télécopies.

MMR

Le Modified Modified READ est un algorithme de compression recommandé par l'ITU-T T.6.

Modem

Appareil permettant de moduler le signal d'une porteuse afin d'encoder des données numériques et de démoduler un tel signal afin de décoder des données transmises.

MR

Le MR (Modified Read) est un algorithme de compression recommandé par l'ITU-T T.4. MR code la première ligne numérisée à l'aide de MH. La ligne suivante est comparée à la première ; ensuite, les différences sont établies puis encodées et transmises.

NetWare

Système d'exploitation réseau développé par Novell, Inc. À l'origine, il utilisait le multitâche coopératif pour exécuter plusieurs services sur un micro-ordinateur et les protocoles réseau reposaient sur la pile XNS de Xerox. Aujourd'hui, NetWare prend en charge aussi bien TCP/IP que IPX/SPX.

OPC

Dispositif créant une image virtuelle pour l'impression à l'aide d'un faisceau laser émis par l'imprimante laser; il est généralement de couleur verte ou rouille et de forme cylindrique.

Avec le temps, une unité d'imagerie comprenant un tambour use la surface de ce dernier lorsqu'elle est utilisée dans l'imprimante et elle doit être remplacée de manière appropriée puisqu'elle est usée suite au contact avec la brosse de développement de la cartouche, le dispositif de nettoyage et le papier.

Originaux

Premier exemplaire d'un document comme une photographie ou du texte, qui est copié, reproduit ou traduit afin de produire d'autres exemplaires, mais qui n'est pas issu d'un autre document.

OSI

L'interconnexion de systèmes ouverts (OSI) est un modèle de transmission des données développé par l'Organisation internationale de normalisation (ISO). Le modèle OSI définit une méthode standard et modulaire de conception des réseaux qui divise l'ensemble des fonctions complexes nécessaires en des couches fonctionnelles, autonomes et administrables. Les couches sont, de haut en bas, les suivantes : application, présentation, session, transport, réseau, liaison de données et physique.

Autocommutateur

Équipement de commutation téléphonique automatique destiné aux entreprises privées.

PCL

Le langage de commande d'imprimante (PCL) est un langage de description de page (LDP), devenu un énorme de l'industrie, développé par HP comme protocole d'impression. Développé à l'origine pour les imprimantes à jet d'encre, PCL a été appliqué aux imprimantes thermiques, matricielles et aux imprimantes laser.

PDF

Le format PDF (PDF) est un format de fichier propriétaire développé par Adobe Systems pour représenter les documents bidimensionnels dans un format indépendant du périphérique ou de la résolution.

PostScript

PS (PostScript) est un langage de description de page et de programmation utilisé principalement dans les domaines de la publication électronique et assistée par ordinateur. Il est exécuté dans un interpréteur pour générer une image.

Pilote d'impression

Programme utilisé pour transmettre des commandes et des données de l'ordinateur vers l'imprimante.

Support d'impression

Support tel qu'une feuille, une enveloppe, une étiquette et un transparent pouvant être utilisé dans une imprimante, un scanner, un télécopieur ou un copieur.

PPM

Unité de mesure permettant de déterminer la cadence d'une imprimante, c'est-à-dire le nombre de pages pouvant être produites par l'imprimante en une minute.

Fichier PRN

Interface du pilote d'un périphérique permettant au logiciel d'interagir avec le pilote du périphérique en utilisant des appels de système d'entrée/sortie standard, simplifiant ainsi de nombreuses tâches.

Protocole

Convention ou norme qui contrôle ou permet la connexion, la communication, et le transfert de données entre deux points terminaux de calcul.

PS

Voir PostScript.

PSTN

Réseau des réseaux téléphoniques à commutation de circuits internationaux généralement acheminé, sur les sites industriels, via le standard téléphonique.

RADIUS

RADIUS (Remote Authentication Dial In User Service) est un protocole d'authentification et de comptabilité pour un utilisateur distant. RADIUS permet une gestion centralisée des données d'authentification comme les noms d'utilisateur et les mots de passe à l'aide d'un concept AAA (authentification, autorisation, et comptabilité) pour gérer l'accès au réseau.

Résolution

Précision d'une image, mesurée en points par pouce. Plus le nombre de ppp est élevé, plus la résolution est élevée.

SMB

Le bloc de message serveur (SMB) est un protocole réseau dédié principalement au partage de fichiers, aux imprimantes, aux ports série et à divers échanges entre les nœuds d'un réseau. Ce protocole permet également un système de communication interprocessus authentifié.

SMTP

Le protocole simple de transfert de courrier (SMTP) est une norme de transmission de messages sur Internet. Le protocole SMTP, reposant sur du texte, est relativement simple. Un ou plusieurs destinataires du message sont définis, puis le texte du message est transféré. Il s'agit d'un protocole client-serveur permettant à un client de transmettre des messages électroniques au serveur.

SSID

L'identifiant d'ensemble de services (SSID) est un nom d'un réseau local sans fil (WLAN). Tous les périphériques sans fil d'un WLAN utilisent le même SSID pour communiquer les uns avec les autres. Les SSID respectent la casse et ont une longueur maximale de 32 caractères.

Masque de sous-réseau

Code utilisé conjointement à l'adresse réseau permettant de déterminer la partie de l'adresse correspondant à l'adresse réseau et la partie de l'adresse correspondant à l'adresse de l'hôte.

TCP/IP

Le protocole de contrôle de transmission (TCP) et le protocole Internet (IP) sont un ensemble de protocoles de communication implémentant la pile de protocoles sur laquelle fonctionnent Internet et la plupart des réseaux commerciaux.

TCR

Le rapport de confirmation de transmission (TCR) est un journal fournissant des informations sur chaque transmission, telles que l'état de la tâche, le résultat de la transmission et le nombre de pages envoyées. L'impression de ce journal peut être paramétrée pour être effectuée après chaque tâche ou bien après chaque échec de transmission.

TIFF

Format d'image matricielle à résolution variable. De manière générale, le format TIFF correspond aux données image provenant d'un scanner. Les images TIFF utilisent des balises et des mots-clés définissant les caractéristiques de l'image incluse au fichier. Ce format flexible et multi-plateforme peut être utilisé pour des images créées sous différentes applications de traitement d'images.

Cartouche de toner

Sorte de bouteille ou de récipient se trouvant dans un appareil comme une imprimante et contenant du toner. Le toner est une poudre utilisée dans les imprimantes laser et les photocopieurs qui forme le texte et les images sur le papier imprimé. Le toner est fondu en utilisant la combinaison chaleur/pression de l'unité de chauffe et se fixe dans les fibres du papier.

TWAIN

Norme de l'industrie relative aux scanners et aux logiciels. En utilisant un scanner compatible TWAIN avec un programme compatible TWAIN, une tâche de numérisation peut être lancée depuis ce programme. C'est une capture d'image API pour systèmes d'exploitation Microsoft Windows et Apple Mac.

Chemin UNC

La convention de nommage uniforme (UNC) est une méthode standard permettant d'accéder à des ressources partagées sous Windows NT ainsi que sous d'autres produits Microsoft. Le format d'un chemin UNC est:
`\\<nomduserveur>\<nomdepartage>\<répertoire supplémentaire>`

URL

Le localisateur uniforme de ressource (URL) est l'adresse globale des documents et des ressources sur Internet. La première partie de l'adresse indique le protocole utilisé, la seconde partie spécifie l'adresse IP ou le nom de domaine correspondant à l'emplacement de la ressource.

USB

Le bus série universel (USB) est une norme développée par USB Implementers Forum, Inc. pour connecter les ordinateurs et les périphériques. Contrairement au port parallèle, le port USB est conçu pour permettre de connecter un seul ordinateur à plusieurs périphériques.

Filigrane

Image reconnaissable ou motif plus clair sur le papier, visible par transparence. Les filigranes ont été initialement introduits à Bologne, en Italie, en 1282. Ils ont été utilisés par les fabricants de papier afin d'identifier leurs produits, sur les timbres, les billets de banque et autres documents officiels afin d'empêcher la contrefaçon.

WEP

WEP (Wired Equivalent Privacy) est un protocole de sécurité spécifié dans l'IEEE 802.11 pour fournir le même niveau de sécurité que celui d'un réseau local câblé. WEP procure la sécurité en chiffrant les données hertziennes afin de les protéger lorsqu'elles sont transmises d'un point final à un autre.

WIA

Architecture graphique lancée initialement sous Windows Me et Windows XP. Une tâche de numérisation peut être lancée à partir de ces systèmes d'exploitation à l'aide d'un scanner compatible WIA.

WPA

L'accès protégé Wi-Fi (WPA) est une classe de systèmes pour sécuriser les réseaux d'ordinateurs sans fil (WiFi), qui a été créée pour améliorer les fonctionnalités de sécurité de WEP.

WPA-PSK

L'accès protégé Wi-Fi avec clé pré-partagée (WPA Pre-Shared Key) est un mode spécial de WPA pour les petites entreprises ou les utilisateurs personnels. Une clé partagée, ou un mot de passe, est configuré dans le point d'accès sans fil (WAP) et n'importe quels portables ou périphériques de bureau sans fil. WPA-PSK génère une clé unique pour chaque session entre un client sans fil et le WAP associé pour une sécurité plus évoluée.

WPS

Le paramétrage protégé Wi-Fi (WPS) est un standard permettant de créer un réseau local sans fil. Si votre point d'accès sans fil prend en charge le WPS, vous pouvez configurer la connexion du réseau sans fil facilement sans avoir à utiliser un ordinateur.

XPS

La spécification papier XML (XPS) est une spécification de langage de description de page (PDL) et un nouveau format de document, développé par Microsoft, qui présente les avantages du document portable et du document électronique. Il s'agit d'un format de document vectoriel indépendant du périphérique, basé sur XML et sur un nouveau chemin d'impression.

A

accessoires	
commande	98
installation	109
adresse électronique	278
recherche	279
stockage	278
AirPrint	232
AnyWeb Print	333
assistant de numérisation	310

B

Bac	
chargement de papier dans le bac polyvalent	55
commande d'un connecteur parallèle	98
commande d'un bac optionnel	98
modification du format du bac	51
réglage de la largeur et de la longueur	51
réglage du type et du format de papier	62
bac optionnel	98
chargement du papier	52
commande	98

bac polyvalent	
chargement	55
utilisation de support spécial	58
bourrage	
astuces pour éviter les bourrages papier	122
dégager le papier	128
suppression d'un document original	123

C

Câble USB	
installation du pilote	183, 186
réinstallation du pilote	185, 187
câble USB	
installation du pilote	36, 37
caractéristiques techniques	152
support d'impression	155
carnet d'adresses	
configuration générale	269
enregistrement	282
enregistrement d'un groupe	283
modification	283
modification d'un groupe	284
utilisation	282

cartouche de toner	
autonomie estimée	101
instructions de manipulation	100
nonSamsung et rechargées	101
stockage	100
chargement	
papier dans le bac 1	52
papier dans le bac papier polyvalent	55
support spécial	58
configuration de l'administration	273
configuration du carnet d'adresses	282
configuration machine	
état de l'appareil	241, 246, 247, 252, 255, 267
consommables	
autonomie estimée de la cartouche de toner	101
suivi de la durée de vie des consommables	113
convention	17
copie	
configuration générale	241
copie de base	75
réduction ou agrandissement de copies	77

copie de carte d'identité 78

D

définition de la résolution d'impression

Linux 301

disponibles

commande 96

consommables disponibles 96

remplacement de la cartouche de toner
104

dossier de documents 270

configuration générale 270

E

easy document creator 339

configuration 341

conversion de livre numérique 341

conversion livre numérique 344

envoyer un fax 341, 344

nom du périphérique 341

numérisation 340, 342

numérisation rapide 340, 342

numérisation SNS 343

plugin 344

rechercher 341

Téléchargement SNS 341

téléchargement SNS 341

Eco 274

écran LCD

parcourir l'état de l'appareil 241, 246, 247,
252, 255, 267

Enregistrement 278

envoi de télécopies

envoi multiple 83

état 32, 34

état de l'imprimante

informations générales 349

Etat de l'imprimante Samsung 349

F

fax

annulation d'une tâche de télécopie
programmée 318

envoi d'une télécopie depuis l'ordinateur
316

envoi de télécopies recto verso 320

envoi d'une télécopie différée 317

impression de télécopies recto verso 325

modification des modes de réception 322

réception avec un téléphone auxiliaire

323

réception d'une télécopie sur l'ordinateur
321

réception de télécopies en mémoire 326

réception en mode DRPD 324

réception en mode Fax 323

réception en mode Répondeur 323

réception en mode sécurisé 325

réception en mode Tél 322

recomposition automatique 315

recomposition du dernier numéro 315

transfert d'une télécopie envoyée vers une
autre destination 318

transfert d'une télécopie reçue vers une
autre destination 319

filigrane

création 292

modification 292

supprimer 292

fonction de la mémoire du disque dur
327, 328

fonction de numérisation 305

fonction de télécopie 315

fonctions 5

caractéristique du support d'impression

155		impression N pages sur 1		installation du pilote	
caractéristiques de l'appareil	237	Mac	299	Unix	199
fonctions d'impression	287	impression sécurisée	73	L	
Fonctions spéciales	276	imprimer		LED sans fil	34
G		changer les réglages d'impression par défaut	287	Linux	
glossaire	385	configuration comme appareil par défaut	287	configuration requise	162
google cloud printing	234	fonctions spéciales d'impression	289	imprimer	301
I		impression dans un fichier	288	installation du pilote pour une connexion par câble USB	186
icônes générales	17	impression d'un document		installation du pilote pour une connexion réseau	198
impression		Windows	68	numérisation	312
configuration générale	239	impression recto verso		problèmes Linux courants	377
mobileprint	230	Mac	300	propriétés de l'imprimante	302
systèmes d'exploitation mobiles	230	Linux	301	réinstallation du pilote pour une connexion par câble USB	187
impression de surimpression		Mac	299	unified driver configurator	351
création	293	mémoire USB	90	utilisation de SetIP	192
impression	293	plusieurs pages sur une seule feuille		M	
supprimer	294	Mac	299	Mac	
impression d'un document		UNIX	303	configuration requise	161
Linux	301	utilisation de l'Utilitaire d'impression directe	297	imprimer	299
Mac	299	informations légales	164	installation du pilote pour une connexion	
UNIX	303	informations sur l'appareil	241, 246, 247, 252, 255, 267		
impression éco	71				

par câble USB	183	intérieur	116	numérisation sous mac	311
installation du pilote pour une connexion réseau	196	module de numérisation	119	O	
numérisation	311	rouleau dentrainement	118	options du périphérique	109
problèmes courants sous Mac	376	nettoyage dun appareil	115	P	
réinstallation du pilote pour une connexion par câble USB	185	non compatible		panneau de commande	30
utilisation de SetIP	191	redistribution du toner	102	écran tactile	44
mémoire		remplacement de la cartouche de toner	104	parallèle	
mise à niveau de la mémoire	111	numérisation		commande	98
mémoire flash USB		configuration générale	253	paramètres généraux	258
gestion	92	informations de base	305	paramètres par défaut	
imprimer	90	Mac	311	paramètres du bac	62
numérisation	88	mémoire flash USB	88	pièces de rechange	99
sauvegarde de données	91	numérisation à partir d'un appareil connecté au réseau	306	pilote PostScript	
menu imprimer	239	numérisation à partir d'un programme de retouche d'images	309	dépannage	380
message d'erreur	143	numérisation avec l'assistant de numérisation Samsung	310	préférences de l'imprimante	
mise en place des originaux	64	numérisation avec le pilote WIA	310	Linux	302
mise en place dun appareil		numérisation sous Linux	312	préparation du type d'original	64
réglage de l'altitude	277	numérisation vers un email	307	présentation des menus	39
N		numérisation vers un serveur FTPSMB	308	présentation du voyant Statut	140
nettoyage		numérisation sous Linux	312	problème	
extérieur	115			problèmes concernant le système d'exploitation	375

problèmes		Windows	193	support de sortie papier	63
problèmes d'impression	357	présentation des programmes réseau		support dimpression	
problèmes dalimentation	356	189		carte	61
problèmes dalimentation papier	355	programme SetIP	190, 191, 192, 221	enveloppe	59
problèmes de copie	370	réseau sans fil		étiquettes	61
problèmes de fax	373	câble réseau	221	papier photo	62
problèmes de numérisation	371	résolution		papier préimprimé	62
problèmes de qualité dimpression	362	télécopie	84	réglage du format de papier	62
programme SetIP	190, 221			réglage du type de papier	62
		S		support de sortie papier	155
R		saisie de caractères	280	support spécial	58
		sans fil		transparent	60
rapports		Câble USB	211	SyncThru Web Service	335
informations sur l'appareil	241, 247, 248, 249, 251, 256, 259, 267	mode adhoc	205	informations générales	335
réglages favoris pour limpression	70	Mode Infrastructure	205		
réseau		WPS		T	
configuration d'un réseau câblé	190	déconnexion	208	télécopie	
configuration du réseau sans fil	205	WPS l'appareil ne possède pas d'écran		préparation à l'envoi de télécopie	82
configuration générale	270	d'affichage		réception en mode Fax	84
Configuration IPv6	202	PBC	209	réglage de la résolution	84
environnement d'installation	163	PIN	209	régler le contraste	86
installation du pilote		sécurité		télécopier	
Linux	198	Informations	18	configuration générale	247
Mac	196	symboles	18	touche d'aide	34
UNIX	199	service contact numbers	381		

touche de réinitialisation	34
touche supprimer	33
touches	
copie de carte d'identité	31
éco	32
LUMINOSITE	30
numériser vers	31, 32
pavé numérique	31, 33

U

UNIX	
imprimer	303
installation du pilote pour une connexion réseau	199
Unix	
configuration requise	162
USB	275
utilisateurs autorisés	
enregistrement	286
utilisation de laide	70, 300
utilitaire d'impression directe	297

V

vue arrière	28
-------------	----

vue avant	25
-----------	----

W

Windows	
configuration requise	160
installation du pilote pour une connexion par câble USB	36, 37
installation du pilote pour une connexion réseau	193
problèmes Windows courants	375
utilisation de SetIP	190, 221