



**SAMSUNG**

# USER MANUAL

DV90/DV100/DV101

Ce manuel d'utilisation propose des instructions détaillées pour l'utilisation de votre appareil photo. Veuillez le lire attentivement.

## **Cliquez sur une rubrique**

Dépannage de base

Référence rapide

Table des matières

Fonctions de base

Fonctions avancées

Options de prise de vue

Lecture / Modification

Paramètres

Annexes

Index

# Informations relatives à la santé et à la sécurité

---

Respectez toujours les consignes et conseils d'utilisation suivants afin de prévenir toute situation dangereuse et de garantir un fonctionnement optimal de votre appareil photo.



**Avvertissement** - situation susceptibles de vous blesser ou de blesser d'autres personnes

**Ne démontez pas ou n'essayez pas de réparer vous même votre appareil photo.**

Vous pourriez recevoir une décharge électrique ou endommager l'appareil photo.

**N'utilisez pas l'appareil photo à proximité de gaz ou de liquides inflammables ou explosifs.**

Vous risqueriez de provoquer une explosion ou un incendie.

**N'introduisez pas de matériaux inflammables dans l'appareil photo ou ne stockez pas ces matériaux à proximité de l'appareil photo.**

Vous risqueriez de recevoir une décharge électrique ou de provoquer un incendie.

**N'utilisez pas l'appareil avec les mains mouillées.**

Vous pourriez recevoir une décharge électrique.

**Évitez d'endommager la vue des sujets photographiés.**

N'utilisez pas le flash à proximité (à moins d'un mètre) des personnes ou des animaux. L'utilisation du flash trop près des yeux du sujet peut provoquer des lésions temporaires ou permanentes.

**Ne laissez pas l'appareil photo à la portée d'enfants en bas âge ou d'animaux domestiques.**

Tenez l'appareil, ses pièces et ses accessoires, hors de portée des enfants en bas âge et des animaux. L'ingestion de petites pièces peut provoquer un étouffement ou des blessures graves. Les composants et les accessoires peuvent également présenter des risques de blessure.

**Évitez toute exposition prolongée de l'appareil photo à la lumière directe du soleil ou à des températures élevées.**

Une exposition prolongée à la lumière directe du soleil ou à des températures très élevées peut endommager de manière permanente les composants internes de l'appareil photo.

**Évitez de couvrir l'appareil photo ou le chargeur avec des couvertures ou des vêtements.**

L'appareil photo pourrait surchauffer, se déformer ou prendre feu.

**Ne manipulez pas le cordon d'alimentation ou ne vous approchez pas du chargeur lors d'un orage.**

Vous pourriez recevoir une décharge électrique.

**Si du liquide ou des corps étrangers pénètrent dans l'appareil photo, déconnectez toutes les sources d'alimentation comme la batterie ou le chargeur, puis contactez un service après-vente de Samsung.**



**Attention** - situations susceptibles d'endommager votre appareil photo ou d'autres appareils

**Si vous rangez votre appareil photo sans l'utiliser pour une période de temps prolongée, retirez d'abord la batterie.**

Les batteries installées dans un appareil peuvent fuir ou se détériorer avec le temps, risquant d'endommager gravement votre appareil photo.

**Utilisez uniquement d'authentiques batteries de remplacement Lithium-ion recommandées par le fabricant. N'endommagez pas ou ne chauffez pas la batterie.**

Cela risquerait de provoquer un incendie ou des dommages corporels.

**Utilisez uniquement des batteries, des chargeurs et des accessoires homologués par Samsung.**

- L'utilisation de batteries, chargeurs, câbles ou accessoires non homologués peut endommager l'appareil photo, provoquer une explosion ou causer des blessures.
- Samsung décline toute responsabilité en cas de dommages ou blessures résultant d'une utilisation inappropriée de batteries, chargeurs, câbles ou accessoires.

**N'utilisez la batterie que pour l'usage pour lequel elle a été conçue.**

Un usage non conforme risque de provoquer une décharge électrique ou un incendie.

**Ne touchez pas le flash en cours de déclenchement.**

Le flash est très chaud lorsqu'il se déclenche et peut provoquer des brûlures.

**Lorsque vous utilisez un chargeur, éteignez toujours l'appareil photo avant de débrancher le chargeur de la prise murale.**

Si vous ne prenez pas cette précaution, vous risquez de recevoir une décharge électrique ou de provoquer un incendie.

**Débranchez le chargeur de la prise murale lorsque vous ne l'utilisez pas.**

Si vous ne prenez pas cette précaution, vous risquez de recevoir une décharge électrique ou de provoquer un incendie.

**N'utilisez jamais de fiches et de cordons d'alimentation endommagés ou de prises électriques mal fixées lorsque vous rechargez la batterie.**

Vous risqueriez de recevoir une décharge électrique ou de provoquer un incendie.

**Évitez tout contact du chargeur avec les bornes + et – de la batterie.**

Vous pourriez recevoir une décharge électrique ou provoquer un incendie.

**N'exercez pas de pression sur l'appareil photo ou ne forcez pas sur ses composants.**

Vous risqueriez d'endommager l'appareil photo.

**Effectuez les manipulations de branchement des cordons, du chargeur et d'insertion des batteries et des cartes mémoire avec précaution.**

Enfoncer les cordons en forçant ou sans précaution et brancher les câbles ou insérer les batteries et les cartes mémoire de manière incorrecte peut endommager les ports, les prises et les accessoires.

**Évitez tout contact des cartes mémoire avec le boîtier de l'appareil photo.**

Vous risqueriez d'endommager ou effacer les données qui y sont stockées.

**N'utilisez jamais une batterie, un chargeur ou une carte mémoire endommagé(e).**

Vous risqueriez de recevoir une décharge électrique, d'endommager l'appareil photo ou de provoquer un incendie.

**Vérifiez que l'appareil photo fonctionne correctement avant de l'utiliser.**

Le fabricant décline toute responsabilité en cas de perte de fichiers ou de dégâts résultant d'un fonctionnement incorrect ou d'une mauvaise utilisation de l'appareil photo.

**Lorsque vous branchez l'appareil photo à l'aide du câble USB, veillez à insérer le bon embout du câble USB dans l'appareil photo.**

Vous risquez d'endommager vos fichiers si vous installez le câble à l'envers. Le fabricant décline toute responsabilité en cas de pertes de données.

## Copyright

- Microsoft Windows et le logo Windows sont des marques déposées de Microsoft Corporation.
- micro SD™, micro SDHC™ sont des marques déposées de SD Association.
- Mac est une marque déposée d'Apple Corporation.
- Les marques de commerce et les noms de marques figurant dans ce manuel appartiennent à leurs propriétaires respectifs.

- Les caractéristiques de l'appareil ou le contenu de ce manuel d'utilisation peuvent changer sans préavis, suite à l'évolution des fonctions de l'appareil.
- La distribution ou la réutilisation du contenu de ce mode d'emploi, même partielle, sans autorisation préalable, est interdite.
- Utilisez cet appareil photo de manière responsable et veillez à respecter toutes les législations et réglementations en vigueur.

## Organisation du manuel d'utilisation

### Fonctions de base 12

Cette section présente l'appareil photo et ses icônes et décrit les fonctions de base pour les prises de vue.

### Fonctions avancées 31

Découvrez comment prendre une photo et enregistrer de la vidéo en sélectionnant un mode.

### Options de prise de vue 45

Cette section présente les options que vous pouvez choisir en mode prise de vue.

### Lecture / Modification 67

Découvrez comment visionner des photos ou des vidéos, et comment les retoucher. Vous apprendrez également comment connecter votre appareil photo à un ordinateur, à une imprimante photo ou à un téléviseur.





### Paramètres 90

Reportez-vous aux options permettant de configurer les paramètres de votre appareil photo.

### Annexes 96

Cette section contient les messages d'erreur, les caractéristiques et des conseils d'entretien.

## Indications utilisées dans ce manuel d'utilisation

Mode Prise de vue	Indication
Scènes Automatiques	
Programme	
Scène	
Vidéo	

### Icônes des différents modes

Ces icônes indiquent que la fonction est disponible dans les modes correspondants. Le mode  peut ne pas prendre en charge certaines fonctions pour toutes les scènes.

### Exemple)

**Réglage manuel de l'exposition (EV)**

 Disponible dans les modes Programme et Vidéo

En fonction de l'intensité de l'éclairage ambiant, les photos peuvent parfois être trop claires ou trop sombres. Dans ce cas, vous pouvez régler la valeur d'exposition pour obtenir de meilleurs clichés.



Plus sombre (-)    Neutre (0)    Plus clair (+)

## Icônes utilisées dans ce manuel d'utilisation

Icône	Fonction
	Informations complémentaires
	Mises en garde et précautions
[ ]	Touches de l'appareil photo, par exemple : <b>[Déclencheur]</b> (désigne la touche du menu)
( )	Numéro de page correspondant
→	Séquence d'options ou de menus à sélectionner pour accomplir une procédure. Exemple : Sélectionnez <b>Prise de vue en cours</b> → <b>Format photo</b> (signifie Sélectionnez <b>Prise de vue en cours</b> , puis <b>Format photo</b> ).
*	Annotation

## Expressions utilisées dans ce manuel d'utilisation

### Appuyer sur le déclencheur

- Enfoncer le [**Déclencheur**] à mi-course : enfoncez à moitié le déclencheur.
- Appuyer sur le [**Déclencheur**] : enfoncez entièrement le déclencheur.



### Sujet, arrière-plan et cadrage

- **Sujet** : le principal objet d'une scène, qu'il s'agisse d'une personne, d'un animal ou d'un objet inanimé.
- **Arrière-plan** : les éléments situés autour du sujet.
- **Cadrage** : la combinaison d'un sujet et d'un arrière-plan.

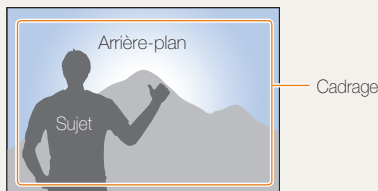

### Exposition (luminosité)

L'exposition correspond à la quantité de lumière perçue par l'appareil photo. Vous pouvez modifier l'exposition en réglant la vitesse d'obturation, la valeur d'ouverture et la sensibilité ISO. Modifier l'exposition permet d'obtenir des photos plus sombres ou plus claires.



Exposition normale

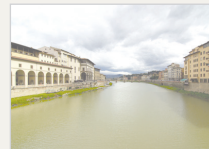

Surexposition (trop clair)

# Dépannage de base

Cette section propose des réponses aux questions fréquentes. La plupart des problèmes peuvent être résolus facilement en réglant les options de prise de vue.



## Les yeux du sujet sont rouges.

Un reflet de l'appareil provoque ce désagrément.

- Réglez l'option du flash sur **Anti yeux rouges** ou **Correct. yeux rouges**. (p. 49)
- Si la photo est déjà prise, sélectionnez **Correction des yeux rouges** dans le menu Modifier. (p. 79)



## Les photos présentent des tâches de poussière.

Lorsque vous utilisez le flash, les particules de poussière en suspension dans l'air peuvent être enregistrées par l'appareil.

- Désactivez le flash ou évitez de prendre des photos dans un lieu poussiéreux.
- Réglez les options de sensibilité ISO. (p. 50)



## Les photos sont floues.

Ceci peut se produire lorsque la luminosité est faible ou lorsque vous tenez l'appareil de manière incorrecte. Utilisez la fonction DIS ou enfoncez le [**Déclencheur**] à mi-course pour effectuer la mise au point du sujet. (p. 29)



## Les photos sont floues lors des prises de nuit.

L'appareil tente de faire pénétrer plus de lumière ; donc, la vitesse d'obturation ralentit. Il devient alors difficile de tenir l'appareil immobile et cela provoque des tremblements.

- Sélectionnez **Nuit** en mode . (p. 36)
- Activez le flash. (p. 49)
- Réglez les options de sensibilité ISO. (p. 50)
- Utilisez un trépied pour éviter les tremblements de l'appareil.



## Les sujets sont trop sombres à cause du contre-jour.

Lorsque la source de lumière se trouve derrière le sujet ou lorsqu'il y a un fort contraste entre les zones lumineuses et sombres, le sujet peut être grisé.

- Évitez de prendre des photos face au soleil.
- Sélectionnez **Contre jour** en mode . (p. 34)
- Réglez l'option du flash sur **Contre jour**. (p. 49)
- Réglez l'option **ACB**. (p. 59)
- Réglez l'exposition. (p. 58)
- Réglez l'option de mesure sur **Sélective** si le centre du cadre est très lumineux. (p. 59)



# Référence rapide



## Photographier des personnes

- Mode  > Beauté ▶ 35
- Auto portrait ▶ 42
- Enfant ▶ 43
- Anti yeux rouges, Correction des yeux rouges (prévention ou correction des yeux rouges) ▶ 49
- Détection des visages ▶ 54



## Photographier de nuit ou dans un endroit sombre

- Mode  > Nuit ▶ 36
- Mode  > Coucher de soleil, Aube ▶ 34
- Options du flash ▶ 49
- ISO (pour régler la sensibilité à la lumière) ▶ 50



## Photographier des actions

- Continue, Rafale ▶ 62



## Photographier du texte, des insectes ou des fleurs

- Mode  > Texte ▶ 34
- Macro ▶ 51



## Régler l'exposition (luminosité)

- ISO (pour régler la sensibilité à la lumière) ▶ 50
- EV (pour régler l'exposition) ▶ 58
- ACB (pour compenser lorsque l'arrière-plan est lumineux) ▶ 59
- Mesure de l'exposition ▶ 59
- AEB (pour prendre trois photos de la même scène avec des expositions différentes) ▶ 62



## Appliquer un effet différent

- Mode  > Magic Frame ▶ 34
- Effets de filtre intelligent ▶ 63
- Réglage de l'image (pour régler la saturation, la netteté ou le contraste) ▶ 66



## Réduire les mouvements de l'appareil photo

- Stabilisation numérique de l'image (DIS) ▶ 28

- Visionner des fichiers par catégorie dans l'Album intelligent ▶ 70
- Affichage des fichiers sous forme de miniatures ▶ 71
- Supprimer tous les fichiers de la carte mémoire ▶ 72
- Afficher des fichiers sous forme de diaporama ▶ 74
- Visionner des fichiers sur TV ▶ 82
- Connecter l'appareil photo à un ordinateur ▶ 83
- Régler le son et le volume ▶ 92
- Régler la luminosité de l'écran ▶ 93
- Changer la langue d'affichage ▶ 94
- Régler la date et l'heure ▶ 94
- Formater la carte mémoire ▶ 94
- Dépannage ▶ 106

# Table des matières

---

<b>Fonctions de base</b> .....	12
Contenu du coffret .....	13
Présentation de l'appareil photo .....	14
Insertion de la batterie et de la carte mémoire .....	16
Chargement de la batterie et mise en route de l'appareil .....	17
Chargement de la batterie .....	17
Mise en route de l'appareil .....	17
Configuration initiale .....	18
Description des icônes .....	20
Sélection d'options ou de menus .....	21
Réglage de l'affichage et du son .....	23
Changer le type d'affichage .....	23
Régler le son .....	23
Prendre des photos .....	24
Allumage de l'écran frontal .....	25
Zoom .....	26
Réduction des tremblements de l'appareil photo (DIS) ..	28
Conseils pour obtenir des photos plus nettes .....	29

<b>Fonctions avancées</b> .....	31
<b>Mode Auto intelligent</b> .....	32
<b>Mode Scène</b> .....	34
Utiliser le mode Magic Frame .....	34
Mode Beauté .....	35
Utilisation du mode nuit .....	36
<b>Mode Programme</b> .....	38
<b>Mode Vidéo</b> .....	39
Utilisation du mode Reconnaissance Intelligente de Scènes .....	40
<b>Prise de photos avec l'écran frontal</b> .....	42
Mode Autoportrait .....	42
Mode Enfants .....	43
Retardateur pour photo de saut .....	43
Enregistrement d'une vidéo à l'aide de l'écran frontal .....	44

<b>Options de prise de vue</b> .....	45	<b>Fonction de détection des visages</b> .....	54
<b>Sélection de la résolution et de la qualité</b> .....	46	Détection des visages .....	54
Sélection d'une résolution .....	46	Détection des sourires .....	55
Sélection de la qualité de l'image .....	47	Détection du clignement des yeux .....	55
<b>Retardateur</b> .....	48	Fonction de reconnaissance intelligente des visages .....	56
<b>Prendre des photos dans un endroit sombre</b> .....	49	Enregistrer vos visages préférés (Ma Star) .....	57
Éviter les yeux rouges .....	49	<b>Réglage de la luminosité et des couleurs</b> .....	58
Utilisation du flash .....	49	Réglage manuel de l'exposition (EV) .....	58
Réglage de la sensibilité ISO .....	50	Compensation du contre-jour (ACB) .....	59
<b>Modification de la mise au point</b> .....	51	Modification de la mesure de l'exposition .....	59
Fonction Macro .....	51	Sélection d'une source d'éclairage	
Mise au point automatique .....	51	(Balance des blancs) .....	60
Utilisation de la Mise au point avec suivi .....	52	<b>Modes rafale</b> .....	62
Réglage de la zone de mise au point .....	53	<b>Amélioration des photos</b> .....	63
		Application d'effets de filtre intelligents .....	63
		Modifier le rendu de vos photos .....	66

<b>Lecture / Modification</b> .....	67	<b>Paramètres</b> .....	90
<b>Lecture</b> .....	68	<b>Menu des réglages de l'appareil photo</b> .....	91
Activer le mode Lecture .....	68	Accéder au menu des paramètres .....	91
Afficher des photos .....	73	Son .....	92
Lire une vidéo .....	75	Réglages de l'écran frontal .....	92
<b>Modification des photos</b> .....	77	Affichage .....	93
Redimensionner des photos .....	77	Paramètres .....	94
Faire pivoter une photo .....	77	<b>Annexes</b> .....	96
Application d'effets de filtre intelligents .....	78	<b>Messages d'erreur</b> .....	97
Corriger les problèmes d'exposition .....	79	<b>Entretien de l'appareil photo</b> .....	98
Création d'une commande (DPOF) .....	81	Nettoyer l'appareil photo .....	98
<b>Visionner des fichiers sur TV</b> .....	82	Utiliser ou ranger votre appareil photo .....	99
<b>Transfert des fichiers sur votre ordinateur</b>		A propos des cartes mémoire .....	100
<b>(pour Windows)</b> .....	83	A propos de la batterie .....	102
Transfert de fichiers à l'aide d'Intelli-studio .....	84	<b>Avant de contacter le centre de Service</b>	
Transférer des fichiers en connectant l'appareil photo		<b>Après-Vente</b> .....	106
en tant que disque amovible .....	86	<b>Spécifications de l'appareil photo</b> .....	109
Déconnecter l'appareil photo (sur Windows XP) .....	87	<b>Glossaire</b> .....	113
<b>Transfert des fichiers sur votre ordinateur</b>		<b>Index</b> .....	117
<b>(pour Mac)</b> .....	88		
<b>Impression de photos avec une imprimante photo</b>			
<b>(PictBridge)</b> .....	89		

# Fonctions de base

Cette section présente l'appareil photo et ses icônes et décrit les fonctions de base pour les prises de vue.

<b>Contenu du coffret</b> .....	13	<b>Réglage de l'affichage et du son</b> .....	23
<b>Présentation de l'appareil photo</b> .....	14	Changer le type d'affichage .....	23
<b>Insertion de la batterie et de la carte mémoire</b> ...	16	Régler le son .....	23
<b>Chargement de la batterie et mise en route de l'appareil</b> .....	17	<b>Prendre des photos</b> .....	24
Chargement de la batterie .....	17	Allumage de l'écran frontal .....	25
Mise en route de l'appareil .....	17	Zoom .....	26
<b>Configuration initiale</b> .....	18	Réduction des tremblements de l'appareil photo (DIS) ...	28
<b>Description des icônes</b> .....	20	Conseils pour obtenir des photos plus nettes ...	29
<b>Sélection d'options ou de menus</b> .....	21		

# Contenu du coffret

Sortez le téléphone de son coffret et vérifiez que tous les éléments suivants sont présents :



Appareil photo



Adaptateur secteur /  
Câble USB

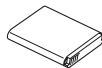

Batterie rechargeable



Dragonne

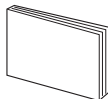

Guide de démarrage  
rapide



- Les illustrations peuvent différer du produit fourni.
- Achetez des accessoires homologués par Samsung compatibles avec votre appareil photo auprès du service après-vente ou du magasin dans lequel vous avez acheté votre appareil photo. Nous ne pourrions être considérés responsables de tout dommage causé par l'utilisation d'accessoires d'autres fabricants.

## Accessoires en option



Étui de l'appareil photo

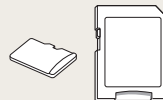

Carte mémoire/  
Adaptateur de carte  
mémoire

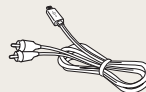

Câble Audio / Vidéo

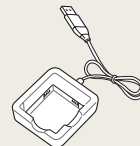

Chargeur de batterie

# Présentation de l'appareil photo

Avant de commencer, prenez connaissance des éléments de l'appareil photo et de leurs fonctions.

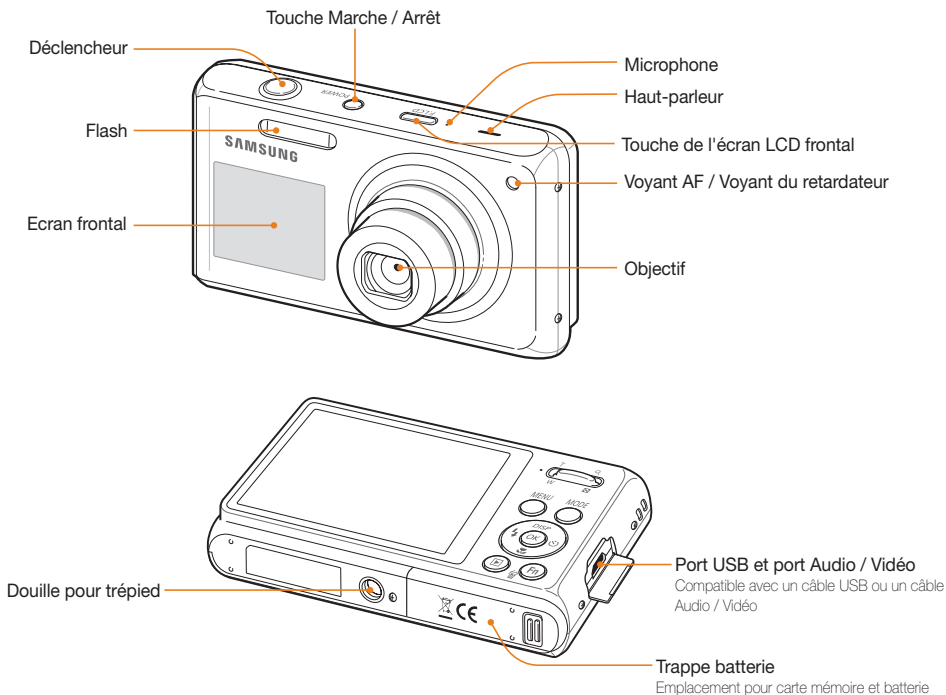

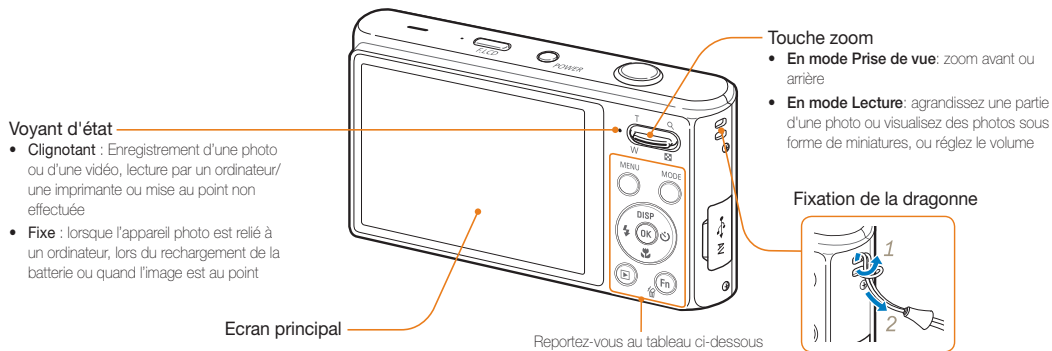

Touche	Description
	Accès aux options ou aux menus
	Sélection du mode de prise de vue.
<b>MODE</b>	<b>Description</b>
	<b>Scènes Automatique</b> : prendre une photo en laissant l'appareil détecter et sélectionner automatiquement le mode de scène.
	<b>Programme</b> : prendre une photo en réglant les options.
	<b>Scène</b> : prendre une photo avec des options prédéfinies pour une scène spécifique.
	<b>Vidéo</b> : enregistrer une vidéo.

Touche	Description	
	En mode Prise de vue	Autres fonctions
	Changer l'option d'affichage	En haut
	Changer l'option macro	En bas
	Changer l'option du flash	À gauche
	Changer l'option du retardateur	À droite
	Confirmation de l'option ou du menu en surbrillance	
	Passer en mode Lecture	
	<ul style="list-style-type: none"> <li>• Accès aux options en mode Prise de vue</li> <li>• Suppression de fichiers en mode Lecture</li> </ul>	



# Insertion de la batterie et de la carte mémoire

Cette section décrit comment insérer la batterie et une carte mémoire en option dans l'appareil photo.

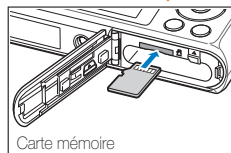
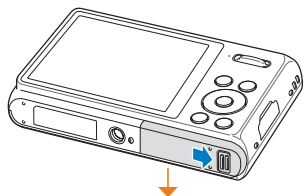

Insérez une carte mémoire en orientant la puce vers le haut.

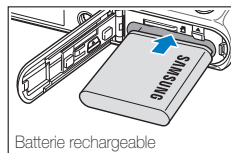

Insérez la batterie en orientant le logo Samsung vers le haut.

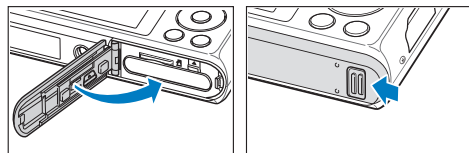

## Retrait de la batterie et de la carte mémoire

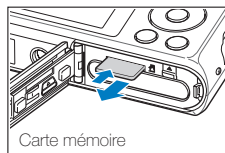

Poussez doucement jusqu'à faire sortir la carte de son logement, puis retirez-la entièrement.

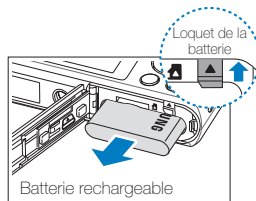

Déverrouillez le loquet pour libérer la batterie.



La mémoire interne peut servir de stockage temporaire lorsque aucune carte mémoire n'est insérée dans l'appareil.

# Chargement de la batterie et mise en route de l'appareil

## Chargement de la batterie

Assurez-vous de charger la batterie avant d'utiliser l'appareil photo. Lorsque vous branchez l'appareil photo à l'aide du câble USB, insérez le connecteur le plus petit dans l'appareil photo et l'autre connecteur dans l'adaptateur secteur.

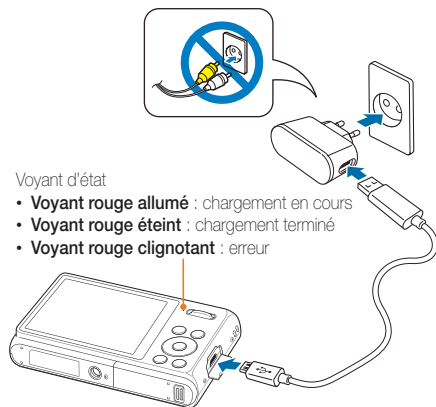

Voyant d'état

- **Voyant rouge allumé** : chargement en cours
- **Voyant rouge éteint** : chargement terminé
- **Voyant rouge clignotant** : erreur



Utilisez uniquement l'adaptateur secteur et le câble USB fournis avec votre appareil photo. Si vous utilisez un autre adaptateur secteur (tel que le SAC-4B), la batterie risque de ne pas fonctionner correctement ou de ne pas se charger intégralement.

## Mise en route de l'appareil

Appuyez sur la touche **[POWER]** pour allumer ou éteindre l'appareil photo.

- L'écran de configuration initiale s'affiche lorsque vous allumez l'appareil photo pour la première fois (p. 18).

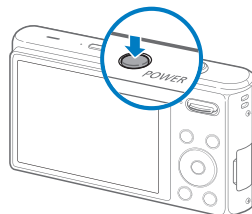

### Accéder au mode Lecture

Appuyez sur **[>]**. L'appareil photo s'allume et accède au mode Lecture.

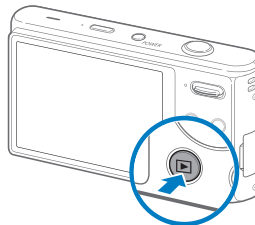

Si vous allumez votre appareil photo en maintenant la touche **[>]** enfoncée jusqu'à ce que le voyant clignote, l'appareil photo n'émet aucun son.

# Configuration initiale

L'écran de configuration initiale vous permet de configurer les paramètres de base de l'appareil photo.

- 1 Appuyez sur la touche [POWER].
  - L'écran de configuration initiale s'affiche lorsque vous allumez l'appareil photo pour la première fois.
- 2 Appuyez sur [☺] pour sélectionner **Language** puis sur [☺] ou [OK].

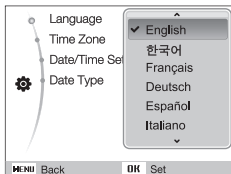

- 3 Appuyez sur [DISP] ou sur [☺] pour sélectionner une langue, puis appuyez sur [OK].
- 4 Appuyez sur [DISP] ou sur [☺] pour sélectionner **Fuseau horaire**, puis sur [☺] ou [OK].



- 5 Appuyez sur [⚡] ou sur [☺] pour sélectionner le fuseau horaire, puis appuyez sur [OK].
  - Pour passer à l'heure d'été ou d'hiver, appuyez sur [DISP].



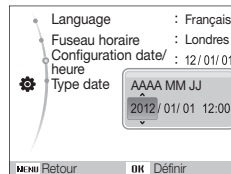

- L'affichage peut différer en fonction de la langue sélectionnée.
- 6 Appuyez sur [DISP] ou [☺] pour sélectionner **Configuration date/heure**, puis appuyez sur [☺] ou [OK].
  - 7 Appuyez sur [⚡] ou sur [☺] pour sélectionner un élément.

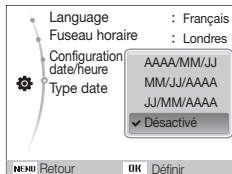

- L'affichage peut différer en fonction de la langue sélectionnée.

- 8 Appuyez sur [**DISP**] ou [] pour configurer la date et l'heure, puis appuyez sur [**OK**].
- 9 Appuyez sur [**DISP**] ou [] pour sélectionner **Type date**, puis appuyez sur [] ou [**OK**].



- 10 Appuyez sur [**DISP**] ou [] pour sélectionner le format de la date, puis appuyez sur [**OK**].
- 11 Appuyez sur [**MENU**] pour revenir au mode Prise de vue.



# Description des icônes

Les icônes affichées varient en fonction du mode sélectionné ou des options choisies.

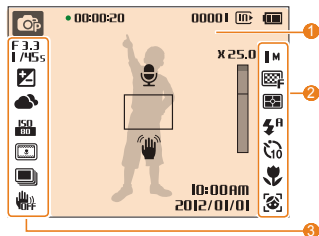

## 1 Informations

Icône	Description
	Mode de prise de vue sélectionné
<b>00001</b>	Nombre de photos disponibles
<b>00:00:20</b>	Temps d'enregistrement disponible
	Mémoire interne
	Carte mémoire insérée
	<ul style="list-style-type: none"> <li> : entièrement chargée</li> <li> : chargement partiel</li> <li> : chargement nécessaire</li> </ul>
	Cadre de mise au point automatique

Icône	Description
	Mouvements de l'appareil photo
	Indicateur de zoom
<b>X 25.0</b>	Niveau de zoom
<b>10:00AM 2012/01/01</b>	Date et heure
<b>IM</b>	Résolution des photos lorsque le lorsque l'Intelli Zoom est activé

## 2 Icônes apparaissant à droite

Icône	Description
<b>IM</b>	Résolution photo
<b>640</b>	Résolution vidéo
	Qualité photo
	Fréquence d'images
	Option de mesure de l'exposition
	Option Flash
	Option de retardateur
	Option de mise au point automatique

Icône	Description
	Détection des visages
	Muet

## 3 Icônes apparaissant à gauche

Icône	Description
<b>F3.3 1/45s</b>	Ouverture et vitesse d'obturation
<b>LT</b>	Obturation lente
	Valeur d'exposition
	Balance des blancs
	Couleurs des visages
	Retouche des visages
<b>ISO 1000</b>	Sensibilité ISO
	Effets de filtre intelligent
	Image (netteté, contraste, saturation)
	En rafale
	Stabilisation numérique de l'image (DIS)

# Sélection d'options ou de menus

Pour sélectionner les options, appuyez sur [**MENU**] et utilisez les touches de navigation ([**DISP**], [↑], [↓], [↻]). Appuyez sur [**OK**] pour confirmer.



Pour accéder aux options de prise de vue, appuyez sur [**Fn**] (certaines options ne seront pas disponibles).

- 1 En mode Prise de vue, appuyez sur [**MENU**].
- 2 Utilisez les touches de navigation pour atteindre une option ou un menu.
  - Pour vous déplacer en haut ou en bas, appuyez sur [**DISP**] ou [↑].
  - Pour vous déplacer à gauche ou à droite, appuyez sur [←] ou [↻].

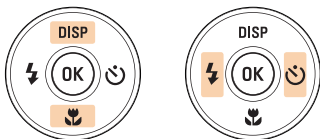

- 3 Pour confirmer le menu ou l'option en surbrillance, appuyez sur [**OK**].

## Retour au menu précédent

Appuyez de nouveau sur [**MENU**] pour revenir au menu précédent.



Appuyez sur [**Déclencheur**] pour revenir en mode Prise de vue.

**Ex. : sélection de l'option de balance des blancs en mode**

- 1 En mode Prise de vue, appuyez sur [MODE].
- 2 Appuyez sur [DISP] ou [📷] pour localiser **Op**, puis appuyez sur [OK].
- 3 Appuyez sur [MENU].

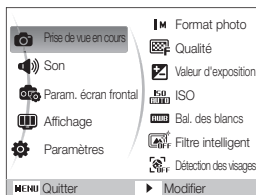

- 4 Appuyez sur [DISP] ou [📷] pour localiser **Prise de vue en cours**, puis appuyez sur [📷] ou [OK].

- 5 Appuyez sur [DISP] ou [📷] pour localiser **Bal. des blancs**, puis appuyez sur [📷] ou [OK].

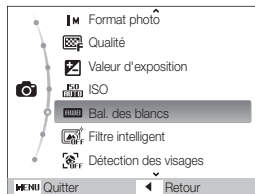

- 6 Appuyez sur [⚡] ou sur [📷] pour passer à une option de la balance des blancs.

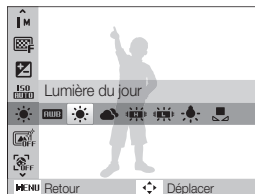

- 7 Appuyez sur [OK].

# Réglage de l'affichage et du son

Cette section décrit comment modifier les paramètres d'affichage et du son en fonction de vos préférences.

## Changer le type d'affichage

Vous pouvez choisir parmi différents styles d'affichage pour les modes Prise de vue et Lecture. Chaque type affiche des informations différentes concernant la prise de vue en cours ou la lecture.

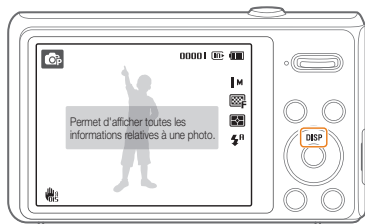

Appuyez à plusieurs reprises sur [DISP] pour changer de type d'affichage.

Mode	Description
Prise de vue	<ul style="list-style-type: none"><li>• Afficher toutes les informations sur la prise de vue</li><li>• Masquer les informations sur la prise de vue, à l'exception de celles concernant le nombre de photos restantes (ou temps d'enregistrement restant) et l'icône de batterie</li></ul>
Lecture	<ul style="list-style-type: none"><li>• Afficher les informations sur la photo en cours</li><li>• Masquer les informations sur le fichier en cours</li><li>• Permet d'afficher des informations sur le fichier en cours, excepté les réglages de prise de vue et la date de prise de vue</li></ul>

## Régler le son

Décidez si l'appareil photo doit émettre un son lorsque vous utilisez votre appareil photo.

- 1 En mode Prise de vue ou Lecture, appuyez sur [MENU].
- 2 Sélectionnez **Son** → **Bip sonore** → une option.

Option	Description
Désactivé	L'appareil photo n'émet pas de son.
1/2/3	L'appareil photo émet un son.



# Prendre des photos

Cette section présente les actions de base vous permettant de prendre facilement des photos en mode Scènes Automatiques.

- 1 En mode Prise de vue, appuyez sur **[MODE]**.
- 2 Appuyez sur **[DISP]** ou  pour localiser , puis appuyez sur **[OK]**.
- 3 Cadrez le sujet à photographier.

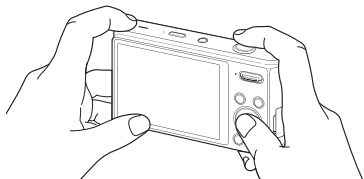

- 4 Enfoncez le **[Déclencheur]** à mi-course pour effectuer la mise au point.
  - Un cadre vert signifie que la mise au point est effectuée.
  - Un cadre rouge signifie que la mise au point n'est pas faite sur le sujet.

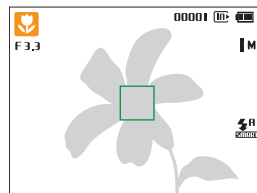

- 5 Pour prendre une photo, appuyez complètement sur le **[Déclencheur]**.



Pour obtenir des conseils pour prendre des photos plus nettes, reportez-vous à la page 29.

## Allumage de l'écran frontal

L'écran frontal permet de réaliser des autoportraits, des photos d'enfants ou de personnes effectuant un saut. Si vous utilisez le mode Enfants, l'écran frontal permet d'attirer l'attention des enfants en leur montrant une courte animation (p. 43)

- 1 En mode Prise de vue, appuyez une fois sur la touche tactile frontale.

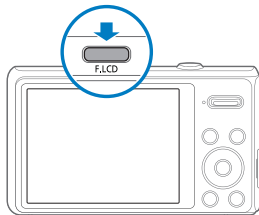

- 2 Sélectionnez une option de prise de vue.

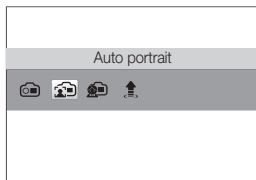

Icône	Description
	<b>Activer écran avant</b> : allumer l'écran frontal.
	<b>Auto portrait</b> : se regarder dans l'écran frontal pour prendre un autoportrait (p. 42).
	<b>Enfant</b> : attirer l'attention des enfants en leur montrant une courte animation sur l'écran frontal (p. 43).
	<b>Photo saut</b> : afficher un signal visuel sur l'écran frontal afin de permettre aux sujets de déterminer à quel moment sauter (p. 43).



- Lorsque vous réglez les options du retardateur, l'écran frontal reste actif (p. 48).
- Lorsque vous utilisez l'appareil photo dans des endroits très lumineux ou ensoleillés, il peut s'avérer difficile de voir clairement l'écran frontal.
- Au moment de reproduire des diaporamas ou des vidéos, il se peut que l'écran frontal ne s'active pas même si vous appuyez sur la touche tactile.
- Le mode **Auto portrait** se sélectionne automatiquement si vous n'indiquez aucune option dans les 3 secondes.
- Vous pouvez régler l'appareil photo afin que celui-ci déclenche l'obturateur lorsqu'il détecte un visage souriant en mode Auto portrait ou Enfants (p. 92).

## Zoom

La fonction de zoom vous permet de prendre des photos en gros plan. Cet appareil photo possède un zoom optique 5X, un zoom intelligent 2X (Intelli Zoom) et un zoom numérique 5X. Il n'est pas possible d'utiliser simultanément les zooms intelligent et numérique.

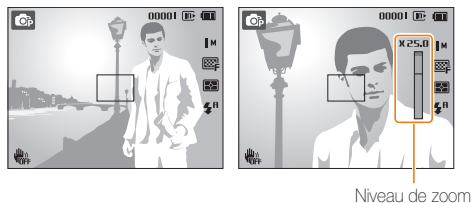

Zoom avant

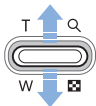

Zoom arrière



Le rapport de zoom apparaissant à l'écran change de façon non linéaire et peut légèrement différer du rapport de zoom réel.

### Zoom numérique



Si l'indicateur de zoom se trouve dans la plage numérique, l'appareil photo utilise le zoom numérique. L'utilisation des zooms optique et numérique vous permet d'effectuer un zoom de 25x.

**X 25.0**

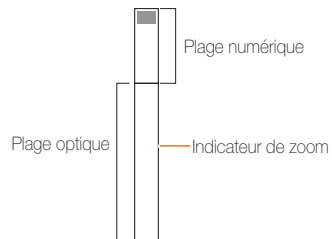

- Le zoom numérique n'est pas compatible avec l'effet Filtre intelligent ou l'option Mise au point avec suivi.
- Si vous réalisez une photo avec le zoom numérique, la qualité de la photo peut présenter des imperfections.

### Intelli Zoom



Si l'indicateur de zoom se trouve dans la plage intelligente, l'appareil photo utilise le zoom intelligent. La résolution de la photo varie en fonction du niveau de zoom si vous utilisez le zoom intelligent. L'utilisation des zooms optique et intelligent vous permet d'effectuer un zoom de 10x.

Résolution de la photo quand le zoom intelligent est activé

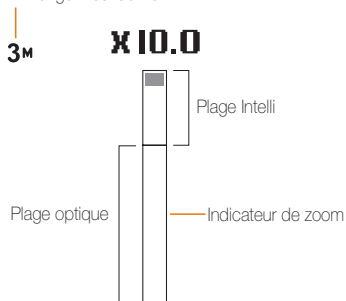

- Le zoom intelligent n'est pas compatible avec l'effet Filtre intelligent ou l'option Mise au point avec suivi.
- Le zoom intelligent est disponible uniquement lorsque le format est configuré en 4:3. Si vous configurez un autre format de résolution quand l'Intelli zoom est activé, celui-ci sera alors automatiquement désactivé.
- Le zoom intelligent permet de réaliser des photos avec une détérioration de la qualité moins importante que lors de l'utilisation du zoom numérique. La qualité est cependant susceptible d'être inférieure par rapport à une photo prise avec le zoom optique.

### Configurer Intelli zoom

- 1 En mode Prise de vue, appuyez sur **[MENU]**.
- 2 Sélectionnez **Prise de vue en cours** → **Intelli Zoom** → une option.

Option	Description
	<b>Arrêt:</b> Désactiver le zoom intelligent.
	<b>Marche:</b> Activer le zoom intelligent.

## Réduction des tremblements de l'appareil photo (DIS)

Réduisez les effets de tremblement en mode Prise de vue à l'aide d'une fonction numérique.

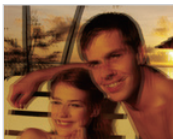

Avant correction



Après correction



- La fonction DIS risque de ne pas fonctionner lorsque :
  - vous bougez l'appareil photo pour suivre un sujet en mouvement;
  - le zoom numérique est utilisé;
  - les mouvements de l'appareil photo sont trop importants;
  - la vitesse d'obturation est faible (par exemple, lorsque vous photographiez de nuit);
  - le niveau de charge de la batterie est faible;
  - vous prenez une photo en gros plan.
- Si l'appareil photo est soumis à un choc, l'affichage sera flou. Dans ce cas, éteignez l'appareil photo et rallumez-le.
- La fonction OIS n'est pas disponible dans certains modes de scène.

- 1 En mode Prise de vue, appuyez sur [**MENU**].
- 2 Sélectionnez **Prise de vue en cours** → **DIS** → une option.

Option	Description
	<b>Désactivé</b> : la fonction DIS est désactivée.
	<b>Activé</b> : la fonction DIS est activée.

## Conseils pour obtenir des photos plus nettes

### 😊 Tenez correctement l'appareil photo

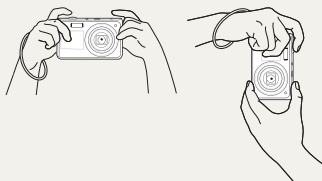

Assurez-vous que rien ne bloque l'objectif.

### 😊 Enfoncez le déclencheur à mi-course

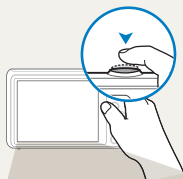

Enfoncez la touche **[Déclencheur]** à mi-course pour régler la mise au point. La mise au point et l'exposition seront réglés automatiquement.

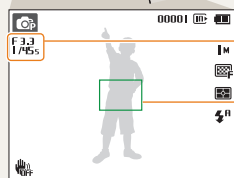

La valeur d'ouverture et la vitesse d'obturation sont réglées automatiquement.

#### Cadre de mise au point

- Appuyez sur le **[Déclencheur]** pour prendre la photo lorsque le cadre est vert.
- Si le cadre apparaît en rouge, modifiez la composition, puis enfoncez à nouveau le **[Déclencheur]** à mi-course.

### 😊 Réduisez les mouvements de l'appareil photo



Configurez les options de stabilisation numérique de l'image (DIS) pour réduire les effets dus aux tremblements de l'appareil photo (p. 28).

### 😊 Lorsque s'affiche

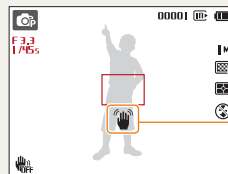

Mouvements de l'appareil photo

Lorsque vous prenez des photos dans un endroit sombre, évitez de régler l'option du flash sur **Synchronisation lente** ou **Désactivé**. La vitesse d'obturation est plus lente et il peut être plus difficile de garder l'appareil photo immobile.

- Utilisez un trépied ou réglez le flash sur **Contre jour** (p. 49).
- Réglez les options de sensibilité ISO (p. 50).

## Vérifiez la bonne mise au point du sujet

Il est difficile d'obtenir une bonne mise au point lorsque :

- il existe peu de contraste entre le sujet et l'arrière-plan (par exemple, si votre sujet porte un vêtement de la même couleur que l'arrière-plan) ;
- la source de lumière derrière le sujet est trop intense ;
- le sujet porte des vêtements clairs ou réfléchissants ;
- le sujet présente des motifs horizontaux, tels que des stores ;
- le sujet n'est pas centré sur l'image.



### Utilisez le verrouillage de mise au point

Enfoncez le **[Déclencheur]** à mi-course pour effectuer la mise au point. Une fois le sujet mis au point, vous pouvez le recadrer pour modifier la composition. Lorsque vous êtes prêt, appuyez sur le **[Déclencheur]** pour prendre la photo.

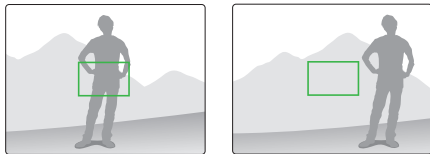

- Lorsque vous prenez des photos dans des conditions d'éclairage insuffisant



Activez le flash  
(p. 49).

- Lorsque les sujets se déplacent rapidement

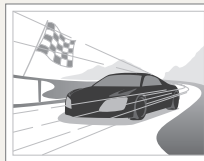

Utilisez les fonctions de prise de vue continue ou en rafale (p. 62).

# Fonctions avancées

Découvrez comment prendre une photo et enregistrer de la vidéo en sélectionnant un mode.

<b>Mode Auto intelligent</b> .....	32	<b>Prise de photos avec l'écran frontal</b> .....	42
<b>Mode Scène</b> .....	34	Mode Autoportrait .....	42
Utiliser le mode Magic Frame .....	34	Mode Enfants .....	43
Mode Beauté .....	35	Retardateur pour photo de saut .....	43
Utilisation du mode nuit .....	36	Enregistrement d'une vidéo à l'aide de l'écran frontal .....	44
<b>Mode Programme</b> .....	38		
<b>Mode Vidéo</b> .....	39		
Utilisation du mode Reconnaissance Intelligente de Scènes .....	40		





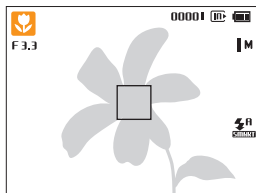

# Mode Auto intelligent

Dans ce mode, votre appareil photo choisit automatiquement les réglages appropriés au type de scène détecté. Ce mode est particulièrement utile si vous ignorez comment régler l'appareil pour les différentes scènes.

- 1 En mode Prise de vue, appuyez sur **[MODE]**.
- 2 Sélectionnez .
- 3 Cadrez le sujet à photographier.
  - L'appareil photo choisit automatiquement une scène. L'icône du mode approprié s'affiche en haut et à gauche de l'écran. Les icônes sont décrites ci-dessous.



icône	Description
	Paysages
	Vues comportant des arrière-plans lumineux
	Paysages de nuit (si le flash est désactivé)
	Portraits de nuit
	Paysages en contre-jour



icône	Description
	Portraits en contre-jour
	Portraits
	Gros plans d'objets
	Gros plans de texte
	Couchers de soleil
	Ciel dégagé
	Zones boisées
	Gros plans de sujets colorés
	L'appareil photo est stabilisé ou installé sur un trépied (pour une prise de vue dans un endroit sombre)
	Sujets très mobiles
	Feux d'artifice (avec un trépied)

#### 4 Enfoncez le [Déclencheur] à mi-course pour effectuer la mise au point.

- Dans diverses scènes, l'appareil photo prend automatiquement une photo lorsque vous enfoncez [Déclencheur] à mi-course.

#### 5 Pour prendre la photo, appuyez sur le [Déclencheur].



- Si l'appareil n'arrive pas à identifier un mode de scène approprié, l'icône  s'affiche et les paramètres par défaut sont utilisés.
- Même si un visage est détecté, l'appareil photo peut ne pas sélectionner le mode portrait selon la position du sujet ou l'éclairage.
- L'appareil photo peut ne pas choisir la scène correcte selon les conditions de prise de vue, par exemple, les mouvements de l'appareil photo, l'éclairage et la distance entre l'objectif et le sujet.
- Même avec un trépied, il est possible que le mode  ne soit pas détecté en fonction des mouvements du sujet.
- En mode , l'autonomie de l'appareil photo est moins élevée parce que les paramètres sont constamment modifiés de manière à sélectionner les configurations de scènes les plus appropriées.



# Mode Scène

Le mode Scène permet de prendre une photo avec des options prédéfinies pour une scène spécifique.

- 1 En mode Prise de vue, appuyez sur [**MODE**].
- 2 Sélectionnez  → une scène.

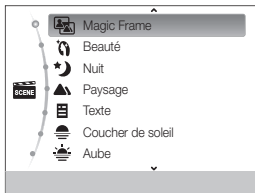

- Pour changer de mode de scène, appuyez sur [**MODE**] et sélectionnez **Scène** → une scène.
- Pour le mode Magic Frame, voir « Utiliser le mode Magic Frame » à la page 34.
- Pour le mode Beauté, voir « Mode Beauté » à la page 35.
- Pour le mode Nuit, consultez la section « Utilisation du mode nuit » à la page 36.

- 3 Cadrez le sujet à photographier, puis enfoncez le [**Déclencheur**] à mi-course pour effectuer la mise au point.
- 4 Pour prendre la photo, appuyez sur le [**Déclencheur**].

## Utiliser le mode Magic Frame

Le mode Magic Frame vous permet d'appliquer divers effets de cadre à vos photos. La forme de la photo et les sentiments qu'elle inspire changeront en fonction du cadre sélectionné.

- 1 En mode Prise de vue, appuyez sur [**MODE**].
- 2 Sélectionnez  → **Magic Frame**.
- 3 Appuyez sur [**MENU**].
- 4 Sélectionnez **Prise de vue en cours** → **Images** → l'option de votre choix.

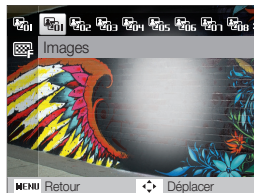

5 Cadrez le sujet à photographier, puis enfoncez le [Déclencheur] à mi-course pour effectuer la mise au point.

6 Pour prendre la photo, appuyez sur le [Déclencheur].



- En mode Magic Frame, la résolution est automatiquement configurée sur [4K].
- Lorsque vous reliez l'appareil photo à un téléviseur en mode Magic Frame, vous ne pouvez pas prendre de photos.

## Mode Beauté

Le mode Beauté permet de photographier une personne en utilisant des options qui permettent de masquer les imperfections du visage.

1 En mode Prise de vue, appuyez sur [MODE].

2 Sélectionnez  → Beauté.

3 Appuyez sur [MENU].

4 Sélectionnez **Prise de vue en cours** → **Couleurs des visages**.

5 Sélectionnez une option.

- Par exemple, pour éclaircir un visage, vous pouvez augmenter la valeur du réglage Couleur des visages.



- 6 Appuyez sur **[MENU]**.
- 7 Sélectionnez **Prise de vue en cours** → **Retouche des visages**.
- 8 Sélectionnez une option.
  - Par exemple, pour masquer de façon plus ample les imperfections, augmentez la valeur du réglage Retouche des visages.



- 9 Cadrez le sujet à photographier, puis enfoncez le **[Déclencheur]** à mi-course pour effectuer la mise au point.
- 10 Pour prendre la photo, appuyez sur le **[Déclencheur]**.



Lorsque vous utilisez le mode Beauté, la distance de mise au point est réglée sur **Macro auto**.

## Utilisation du mode nuit

En mode Nuit, utilisez une vitesse d'obturation lente pour allonger la durée d'ouverture du déclencheur. Augmentez la valeur d'ouverture pour éviter toute surexposition.

- 1 En mode Prise de vue, appuyez sur **[MODE]**.
- 2 Sélectionnez  → **Nuit**.
- 3 Appuyez sur **[MENU]**.
- 4 Sélectionnez **Prise de vue en cours** → **Obturation lente**.
- 5 Sélectionnez la valeur d'ouverture ou la vitesse d'obturation.

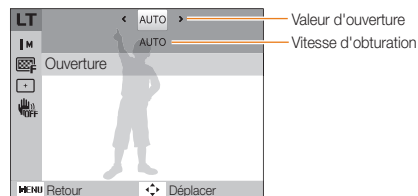

- 6 Choisissez une option.
  - Si vous choisissez **AUTO**, ces deux valeurs seront réglées automatiquement.
- 7 Cadrez le sujet à photographier, puis enfoncez le **[Déclencheur]** à mi-course pour effectuer la mise au point.
- 8 Pour prendre la photo, appuyez sur le **[Déclencheur]**.



Il est préférable d'utiliser un trépied pour éviter que les photos ne soient floues.



# Mode Programme

Le mode Programme permet de configurer différents réglages (sauf la vitesse d'obturation et la valeur d'ouverture).

- 1 En mode Prise de vue, appuyez sur **[MODE]**.
- 2 Sélectionnez  .
- 3 Définissez les options de votre choix.  
(Pour une liste des différentes options, consultez le chapitre « Options de prise de vue ».)

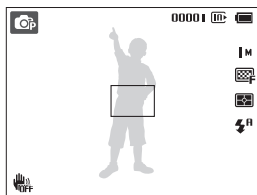

- 4 Cadrez le sujet à photographier, puis enfoncez le **[Déclencheur]** à mi-course pour effectuer la mise au point.
- 5 Pour prendre la photo, appuyez sur le **[Déclencheur]**.



# Mode Vidéo

En mode Vidéo, vous pouvez réaliser des vidéos haute définition (résolution 1280 X 720 HQ). L'appareil photo enregistre les vidéos sous forme de fichiers MJPEG (au maximum 4 Go, soit environ 15 minutes, à la résolution 1280 X 720 HQ).



- Certaines cartes mémoire ne sont pas compatibles avec l'enregistrement en haute définition. Dans ce cas, choisissez une résolution inférieure (p. 46).
- Les cartes mémoire dont la vitesse d'écriture est faible ne sont pas compatibles avec les vidéos à résolution élevée. Pour enregistrer des vidéos en haute résolution, utilisez des cartes mémoire dont le débit d'écriture est supérieur.

- 1 En mode Prise de vue, appuyez sur [**MODE**].
- 2 Sélectionnez .
- 3 Appuyez sur [**MENU**].
- 4 Sélectionnez **Vidéo** → **Fréquence d'images** → une fréquence d'images (le nombre d'images par seconde).
  - Augmenter le nombre d'images permet d'obtenir une action plus naturelle, mais fait augmenter la taille du fichier.



Selon la résolution et le nombre d'images/seconde, il est possible que la taille de la vidéo semble inférieure à la taille originale affichée sur l'écran principal.

- 5 Appuyez sur [**MENU**].
- 6 Sélectionnez **Vidéo** → **Son vivant** → une option de son.

Option	Description
	<b>Son vivant activé</b> : Activer la fonction Son vivant.
	<b>Son vivant désactivé</b> : Désactiver la fonction Son vivant.
	<b>Muet</b> : Ne pas enregistrer de sons.



- Ne pas couvrir le microphone lors de l'utilisation de la fonction Son vivant.
- Les enregistrements effectués à l'aide de la fonction Sound Alive sont susceptibles d'être différents des vrais sons à partir desquels les enregistrements ont été réalisés.

- 7 Réglez les autres options comme vous le souhaitez. (Pour une liste des différentes options, consultez le chapitre « Options de prise de vue ».)
- 8 Appuyez sur le [**Déclencheur**] pour commencer à enregistrer.
- 9 Appuyez à nouveau sur le [**Déclencheur**] pour arrêter l'enregistrement.



### Suspendre l'enregistrement

L'appareil photo vous permet d'interrompre temporairement l'enregistrement vidéo. Grâce à cette fonction, vous pouvez enregistrer vos scènes favorites sur une même vidéo.

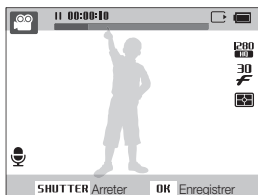

- Appuyez sur [OK] pour marquer une pause pendant l'enregistrement.
- Appuyez sur [OK] pour reprendre l'enregistrement.

### Utilisation du mode Reconnaissance Intelligente de Scènes

Avec ce mode, votre appareil photo choisit automatiquement les réglages appropriés au type de scène reconnu.

- 1 En mode Prise de vue, appuyez sur [MODE].
- 2 Sélectionnez .
- 3 Appuyez sur [MENU].
- 4 Sélectionnez Vidéo → Détection intelligente de scène → Marche.
- 5 Cadrez le sujet à photographier.
  - L'appareil photo sélectionne une scène automatiquement. L'icône du mode approprié s'affiche en haut à gauche de l'écran.



Icône	Description
	S'affiche lorsque vous réalisez des vidéos de paysages.
	S'affiche lorsque vous réalisez des vidéos de ciels clairs.
	S'affiche lorsque vous réalisez des vidéos en forêt.
	S'affiche lorsque vous réalisez des vidéos de couchers de soleil.

6 Appuyez sur le **[Déclencheur]** pour démarrer l'enregistrement.

7 Appuyez à nouveau sur le **[Déclencheur]** pour arrêter l'enregistrement.



- Si l'appareil ne parvient pas à identifier un mode de scène approprié, le mode  demeurera inchangé et les paramètres par défaut seront utilisés.
- Il se peut que l'appareil photo ne sélectionne pas le mode de scène approprié suivant les conditions de prise de vue, comme par exemple les mouvements de l'appareil photo, l'éclairage et la distance à laquelle se trouve le sujet.
- En mode Détection intelligente de scène, vous ne pouvez pas utiliser les effets de filtre intelligent.



# Prise de photos avec l'écran frontal

L'écran frontal permet de réaliser des autoportraits ou des photos d'enfants. Vous pouvez également utiliser l'écran frontal en mode Retardateur pour photo de saut.

## Mode Autoportrait

Le mode Autoportrait vous permet de vous photographier à l'aide de l'écran frontal.

- 1 En mode Prise de vue, appuyez une fois sur la touche tactile frontale.
- 2 Sélectionnez **Auto portrait**.
  - L'appareil photo reconnaît automatiquement votre visage et l'encadre sur l'écran pour indiquer où il vous détecte.

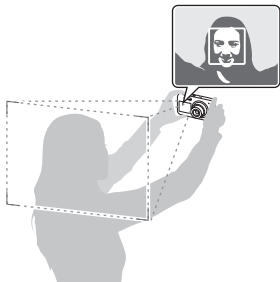

- 3 Enfoncez le **[Déclencheur]** à mi-course pour effectuer la mise au point.
- 4 Appuyez sur le **[Déclencheur]** pour prendre la photo.

## Prise d'un autoportrait simple

En appuyant sur la touche tactile lorsque l'écran principal est éteint, l'écran frontal s'active alors pour permettre de prendre un autoportrait simple. Lorsque l'écran principal est éteint, l'appareil photo consomme moins de batterie et vous pouvez empêcher d'autres personnes de visualiser l'écran principal.

- L'appareil photo s'éteint après avoir appuyé sur la touche tactile frontale ou sur **[POWER]**.
- L'écran frontal s'éteint et l'écran principal s'allume lorsque vous appuyez sur **[OK]**.

## Mode Enfants

Le mode Enfants permet d'attirer l'attention d'enfants en leur montrant une courte animation sur l'écran frontal.

- 1 En mode Prise de vue, appuyez une fois sur la touche tactile frontale.
- 2 Sélectionnez **Enfant**.
  - L'appareil photo affiche alors l'animation.
- 3 Enfoncez le **[Déclencheur]** à mi-course pour effectuer la mise au point.
- 4 Appuyez sur le **[Déclencheur]** pour prendre la photo.



- Vous pouvez télécharger des animations à afficher sur l'écran frontal à partir d'Intelli-studio (p. 85).
- Il vous est possible d'ajouter du son aux animations afin d'attirer mieux l'attention des enfants (p. 92).

## Retardateur pour photo de saut

Prenez une photo de personnes sautant en l'air. Une icône s'affiche sur l'écran frontal pour indiquer à quel moment sauter.



- 1 En mode Prise de vue, appuyez une fois sur la touche tactile frontale.
- 2 Sélectionnez **Photo saut**.
- 3 Appuyez sur le **[Déclencheur]**.
  - L'écran frontal lance le compte à rebours quelques secondes avant la prise de vue.

4 Le saut doit se faire lorsque l'icône correspondante s'affiche sur l'écran frontal.

- L'appareil photo prend successivement 2 photos.

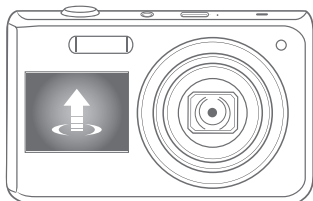

Si vous photographiez en utilisant le retardateur pour photo de saut dans un endroit faiblement éclairé ou en intérieur, les photos peuvent se révéler sombres.

## Enregistrement d'une vidéo à l'aide de l'écran frontal

### Enregistrement de vidéos en mode Autoportrait

- 1 En mode Prise de vue, appuyez une fois sur la touche tactile frontale.
- 2 Sélectionnez **Activer écran avant**.
- 3 Appuyez sur le **[Déclencheur]** pour lancer l'enregistrement.
- 4 Appuyez à nouveau sur le **[Déclencheur]** pour arrêter l'enregistrement.

### Enregistrement de vidéos en mode Enfants

- 1 En mode Prise de vue, appuyez une fois sur la touche tactile frontale.
- 2 Sélectionnez **Enfant**.
- 3 Appuyez sur le **[Déclencheur]** pour lancer l'enregistrement.
- 4 Appuyez à nouveau sur le **[Déclencheur]** pour arrêter l'enregistrement.

# Options de prise de vue

Cette section présente les options que vous pouvez choisir en mode prise de vue.

<b>Sélection de la résolution et de la qualité</b>	46	<b>Réglage de la luminosité et des couleurs</b>	58
Sélection d'une résolution .....	46	Réglage manuel de l'exposition (EV) .....	58
Sélection de la qualité de l'image .....	47	Compensation du contre-jour (ACB) .....	59
<b>Retardateur</b> .....	48	Modification de la mesure de l'exposition ...	59
<b>Prendre des photos dans un endroit sombre</b>	49	Sélection d'une source d'éclairage	
Eviter les yeux rouges .....	49	(Balance des blancs) .....	60
Utilisation du flash .....	49	<b>Modes rafale</b> .....	62
Réglage de la sensibilité ISO .....	50	<b>Amélioration des photos</b> .....	63
<b>Modification de la mise au point</b> .....	51	Application d'effets de filtre intelligents .....	63
Fonction Macro .....	51	Modifier le rendu de vos photos .....	66
Mise au point automatique .....	51		
Utilisation de la Mise au point avec suivi ...	52		
Réglage de la zone de mise au point .....	53		
<b>Fonction de détection des visages</b> .....	54		
Détection des visages .....	54		
Détection des sourires .....	55		
Détection du clignement des yeux .....	55		
Fonction de reconnaissance intelligente des visages ...	56		
Enregistrer vos visages préférés			
(Ma Star) .....	57		

# Sélection de la résolution et de la qualité

Cette section décrit comment modifier la résolution de l'image et les réglages de la qualité.

## Sélection d'une résolution

Augmenter la résolution permet d'augmenter le nombre de pixels des photos ou des vidéos afin de pouvoir les imprimer sur du papier grand format ou les visionner sur un grand écran. Si vous utilisez une résolution élevée, la taille du fichier augmente également.

### Lorsque vous prenez une photo



- 1 En mode Prise de vue, appuyez sur **[MENU]**.
- 2 Sélectionnez **Prise de vue en cours** → **Format photo** → une option.

Option	Description
<b>16M</b>	<b>4608 X 3456</b> : à imprimer sur papier A1.
	<b>4608 X 3072</b> : à imprimer sur du papier A1 au format large (3:2).
	<b>4608 X 2592</b> : à imprimer sur du papier A2 au format panorama (16:9) ou à lire sur une TV-HD.
<b>10M</b>	<b>3648 X 2736</b> : à imprimer sur papier A3.
<b>5M</b>	<b>2592 X 1944</b> : à imprimer sur du papier A4.
<b>3M</b>	<b>1984 X 1488</b> : à imprimer sur du papier A5.
	<b>1920 X 1080</b> : impression sur papier A5 au format panorama (16:9) ou lecture sur une TV-HD.
<b>1M</b>	<b>1024 X 768</b> : à joindre à un e-mail.

### Lorsque vous enregistrez une séquence vidéo



- 1 En mode Prise de vue, appuyez sur **[MENU]**.
- 2 Sélectionnez **Vidéo** → **Format vidéo** → une option.

Option	Description
	<b>1280 X 720 HQ</b> : lecture de fichiers de haute qualité sur une TV-HD.
<b>640</b>	<b>640 X 480</b> : lecture sur une TV standard.
<b>320</b>	<b>320 X 240</b> : affichage sur une page Web.

## Sélection de la qualité de l'image

Les photos prises avec l'appareil sont compressées et enregistrées au format JPEG. Augmenter la qualité des images fait également augmenter la taille des fichiers.

- 1 En mode Prise de vue, appuyez sur [**MENU**].
- 2 Sélectionnez **Prise de vue en cours** → **Qualité** → une option.

Option	Description
	<b>Maximale</b> : Réaliser des photos en qualité maximale.
	<b>Elevée</b> : Réaliser des photos en qualité élevée.
	<b>Normale</b> : Réaliser des photos en qualité normale.

Les options disponibles peuvent varier en fonction du mode de prise de vue sélectionné.





# Retardateur



Cette section décrit comment régler le retardateur afin de retarder la prise de vue.

1 En mode Prise de vue, appuyez sur [ON].

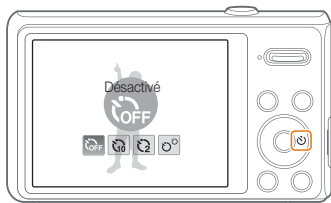

2 Choisissez une option.

Option	Description
	<b>Désactivé</b> : le retardateur est désactivé.
	<b>10 s</b> : prend une photo après un délai de 10 secondes.
	<b>2 s</b> : prend une photo après un délai de 2 secondes.
	<b>Double</b> : prend une photo après 10 secondes, puis une autre après 2 secondes.

Les options disponibles peuvent varier en fonction du mode de prise de vue sélectionné.

3 Appuyez sur le [Déclencheur] pour lancer le retardateur.

- Le voyant AF / voyant du retardateur clignote. L'appareil photo prend automatiquement une photo après le délai indiqué.
- L'écran frontal lance le compte à rebours quelques secondes avant la prise de vue.

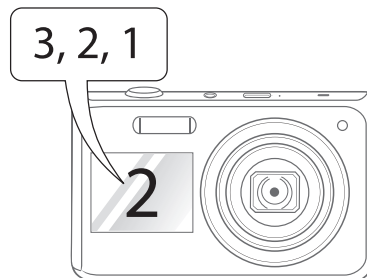

- Appuyez sur le [Déclencheur] ou sur [ON] pour annuler le retardateur.
- Selon l'option de détection des visages choisie, le retardateur ou certaines options du retardateur ne sont pas disponibles.
- Quand vous réglez les options de prise de vue en rafale, vous ne pouvez pas utiliser le retardateur.

# Prendre des photos dans un endroit sombre

Cette section décrit comment prendre des photos de nuit ou dans des conditions d'éclairage très faible.

## Eviter les yeux rouges

Si le flash se déclenche lorsque vous photographiez une personne dans un endroit sombre, un halo rouge peut apparaître dans les yeux. Pour empêcher ce phénomène, sélectionnez **Anti yeux rouges** ou **Correct. yeux rouges**. Reportez-vous aux options du flash dans la section « Utilisation du flash ».





## Utilisation du flash



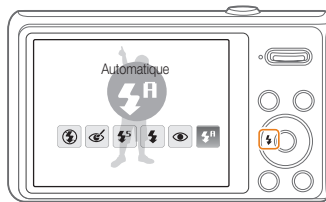



Utilisez le flash pour prendre des photos dans un endroit sombre ou si vous avez besoin de plus d'éclairage.

1 En mode Prise de vue, appuyez sur [].



2 Choisissez une option.

Option	Description
	<b>Désactivé :</b> <ul style="list-style-type: none"><li>Le flash ne se déclenche pas.</li><li>L'avertissement de tremblement () s'affiche lorsque vous prenez une photo dans un endroit sombre.</li></ul>
	<b>Correct. yeux rouges* :</b> <ul style="list-style-type: none"><li>Le flash se déclenche lorsque le sujet ou l'arrière-plan est sombre.</li><li>L'appareil corrige les yeux rouges à l'aide d'une analyse logicielle avancée.</li></ul>

Option	Description
	<p><b>Synchronisation lente :</b></p> <ul style="list-style-type: none"> <li>Le flash se déclenche et l'obturateur reste ouvert plus longtemps.</li> <li>Cette option est recommandée si vous souhaitez capturer la lumière ambiante afin de révéler plus de détails en arrière-plan.</li> <li>Il est préférable d'utiliser un pied pour éviter que les photos ne soient floues.</li> <li>L'appareil photo affiche l'avertissement de mouvements () quand vous réalisez des prises de vue dans des conditions d'éclairage faible.</li> </ul>
	<p><b>Contre jour :</b></p> <ul style="list-style-type: none"> <li>Le flash se déclenche systématiquement.</li> <li>L'intensité lumineuse est réglée automatiquement.</li> </ul>
	<p><b>Anti yeux rouges* :</b></p> <ul style="list-style-type: none"> <li>Le flash se déclenche lorsque le sujet ou l'arrière-plan est sombre.</li> <li>L'appareil photo réduit les yeux rouges.</li> </ul>
	<p><b>Automatique :</b> Le flash se déclenche automatiquement lorsque le sujet ou l'arrière-plan est sombre.</p>
	<p><b>Automatique :</b> L'appareil photo sélectionne un réglage de flash approprié pour la scène détectée dans le mode .</p>

Les options disponibles peuvent varier en fonction du mode de prise de vue sélectionné.

\* Il existe un intervalle entre deux déclenchements du flash. Ne bougez pas tant que le flash ne s'est pas déclenché une seconde fois.



- Les options de flash ne sont pas disponibles si vous activez les options **Continue**, **Rafale** ou **AEB**, ou encore si vous sélectionnez **Détection des regards**.
- Assurez-vous que le sujet se trouve à la distance recommandée du flash (p. 109).
- Des petites traces peuvent apparaître sur la photo si la lumière se reflète ou s'il y a de la poussière en suspension dans l'air.

## Réglage de la sensibilité ISO

La sensibilité ISO est la mesure de la sensibilité d'un film à la lumière, telle que définie par l'Organisation internationale de normalisation (ISO). Augmenter la sensibilité ISO rend l'appareil photo plus sensible à la lumière. Le choix d'une sensibilité ISO plus élevée vous permet d'obtenir de meilleures photos sans utiliser le flash.

- En mode Prise de vue, appuyez sur **[MENU]**.
- Sélectionnez **Prise de vue en cours** → **ISO** → une option.
  - Sélectionnez  pour utiliser une sensibilité ISO appropriée à la luminosité du sujet et à l'éclairage.



- Plus la sensibilité ISO est élevée, plus le risque de parasites présents sur les photos augmente.
- Lorsque l'option **Rafale** est activée, la sensibilité ISO est réglée sur **Automatique**.
- Quand  est sélectionné, la résolution de la photo est fixée à moins de 3M.

# Modification de la mise au point

Cette section explique comment régler la mise au point de l'appareil photo en fonction des sujets.

## Fonction Macro

Utilisez la fonction Macro pour photographier en gros plan des sujets tels que des fleurs ou des insectes. Reportez-vous aux options de la fonction Macro dans la section « Mise au point automatique ».



- Tâchez de ne pas bouger l'appareil afin d'éviter que les photos ne soient floues.
- Désactivez le flash si la distance qui vous sépare du sujet est inférieure à 40 cm.



## Mise au point automatique

Pour prendre des photos nettes, sélectionnez la mise au point en fonction de la distance qui vous sépare du sujet.

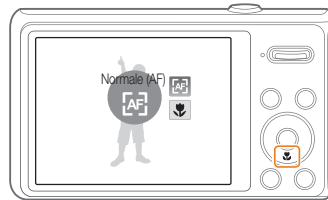
1 En mode Prise de vue, appuyez sur .



2 Choisissez une option.

Option	Description
	<b>Normale (AF)</b> : mise au point sur un sujet se trouvant à plus de 80 cm. à plus de 100 cm lorsque vous utilisez le zoom.
	<b>Macro</b> : mise au point sur un sujet situé entre 5 et 80 cm.
	<b>Macro automatique</b> : <ul style="list-style-type: none"><li>• mise au point automatique sur un sujet se trouvant à plus de 5 cm. à plus de 100 cm lorsque vous utilisez le zoom.</li><li>• elle est automatiquement configurée dans certains modes de prise de vue.</li></ul>

Les options proposées peuvent varier en fonction des conditions de

## Utilisation de la Mise au point avec suivi



La mise au point avec suivi vous permet de suivre et d'effectuer une mise au point sur votre sujet, même lorsque vous êtes en mouvement.

- 1 En mode Prise de vue, appuyez sur **[MENU]**.
- 2 Sélectionnez **Prise de vue en cours** → **Zone M. au P.** → **AF avec suivi**.
- 3 Effectuez une mise au point sur le sujet avec lequel vous souhaitez effectuer un repérage et appuyez sur **[OK]**.

- Un cadre de mise au point apparaît autour du sujet et le suit lorsque vous déplacez l'appareil photo.

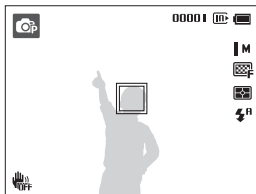

- Un cadre blanc signifie que l'appareil photo suit le sujet.
- Un cadre vert signifie que le sujet est mis au point lorsque vous enfoncez le **[Déclencheur]** à mi-course.

- 4 Appuyez sur le **[Déclencheur]** pour prendre la photo.



- Si vous ne sélectionnez pas de zone pour la mise au point, le cadre apparaît alors au centre de l'écran.
- Le repérage d'un sujet peut échouer si :
  - le sujet est trop petit ou se déplace de façon excessive ;
  - le sujet est à contre-jour ou vous effectuez la prise de vue dans un endroit sombre ;
  - des couleurs ou des motifs présents sur le sujet et dans l'arrière-plan se confondent ;
  - l'appareil photo bouge de manière excessive.
- Dans les cas mentionnés ci-dessus, le cadre de mise au point apparaît avec un contour blanc (□).
- Si l'appareil photo ne parvient pas à effectuer un repérage sur le sujet, vous devez le sélectionner de nouveau.
- Si l'appareil photo ne parvient pas à effectuer la mise au point, le trait de contour du cadre devient rouge (□).
- L'utilisation de cette fonction interdit toute activation des options Retardateur, Détection des visages et Filtre intelligent.

## Réglage de la zone de mise au point

Vous pouvez obtenir des photos plus nettes en sélectionnant une zone de mise au point en fonction de l'emplacement de votre sujet dans la scène.

- 1 En mode Prise de vue, appuyez sur **[MENU]**.
- 2 Sélectionnez **Prise de vue en cours** → **Zone M. au P.** → une option.

Option	Description
	<b>Mise au point au centre</b> : mise au point au centre (lorsque les sujets sont placés au centre).
	<b>M. au P. multiple</b> : mise au point sur une ou plusieurs zones parmi 9 choix possibles.
	<b>AF avec suivi</b> : mise au point et repérage du sujet (p. 52).

Les options disponibles peuvent varier en fonction du mode de prise de vue sélectionné.



# Fonction de détection des visages



Les options de détection des visages permettent à l'appareil photo de détecter automatiquement les visages humains. Lorsque vous effectuez la mise au point sur un visage, l'appareil photo règle automatiquement l'exposition. Utilisez les options **Détection des regards** et **Détection des sourires** pour prendre des photos rapidement et simplement en laissant l'appareil détecter les yeux fermés et les visages souriants. Vous pouvez également utiliser l'option **Reco. intel. Visage** pour mémoriser les visages et axer la mise au point sur eux.



- L'appareil photo suit automatiquement le visage enregistré.
- La détection des visages peut se révéler inefficace lorsque :
  - le sujet est éloigné de l'appareil photo ;
  - il est trop éclairé ou trop sombre ;
  - le sujet n'est pas face à l'appareil photo ;
  - le sujet porte des lunettes de soleil ou un masque ;
  - le sujet est à contre-jour ou la luminosité est changeante ;
  - l'expression faciale du sujet change rapidement ;
- La détection des visages n'est pas disponible lors de l'utilisation d'un effet de filtre intelligent, d'une option de réglage de l'image ou de la fonction **AF avec suivi**.
- En fonction des options de prise de vue, celles de détection des visages peuvent différer.
- Selon les options de détection des visages choisies, la fonction du retardateur peut ne pas être disponible.
- Une fois les options de détection des visages réglées, la zone de mise au point automatique se définit automatiquement sur Mise au point multiple.
- D'après l'option de détection des visages choisie, des options de prise de vue en rafale sont indisponibles.
- Lorsque vous sélectionnez l'option de reconnaissance intelligente de visage et prenez en photo des visages reconnus par l'appareil, ceux-ci sont enregistrés dans la liste des visages.
- point automatique se définit automatiquement sur Mise au point multiple. Vous pouvez visionner les visages mémorisés dans l'ordre de priorité en mode Lecture (p. 69). Même si des visages sont correctement mémorisés, ils peuvent ne pas être classés en mode Lecture.
- Le visage détecté avec l'option de reconnaissance intelligente de visage peut ne pas apparaître dans la liste de visages ou dans l'album photo intelligent.

## Détection des visages

Votre appareil photo détecte automatiquement les visages humains (jusqu'à 10 visages).

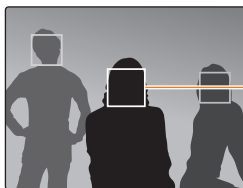

Le visage le plus près apparaît dans un cadre blanc de mise au point et les autres apparaissent dans des cadres gris.

- 1 En mode Prise de vue, appuyez sur **[MENU]**.
- 2 Sélectionnez **Prise de vue en cours** → **Détection des visages** → **Normale**.



- L'appareil détectera plus rapidement les visages si vous vous rapprochez du sujet.
- Si vous avez réglé des options de prise de vue en rafale, il se peut que l'appareil photo n'enregistre pas les visages.

## Détection des sourires

L'appareil photo déclenche automatiquement l'obturateur lorsqu'il détecte un visage souriant.



L'appareil photo peut détecter plus facilement les sourires lorsque le sujet fait un grand sourire.

- 1 En mode Prise de vue, appuyez sur [**MENU**].
- 2 Sélectionnez **Prise de vue en cours** → **Détection des visages** → **Détection des sourires**.
- 3 Préparez votre prise de vue.
  - L'appareil photo déclenche automatiquement l'obturateur lorsqu'il détecte un visage souriant.

## Détection du clignement des yeux

Si l'appareil détecte des yeux fermés, il prend 2 photos successives.

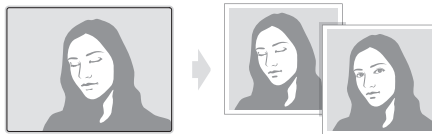

- 1 En mode Prise de vue, appuyez sur [**MENU**].
- 2 Sélectionnez **Prise de vue en cours** → **Détection des visages** → **Détection des regards**.



## Fonction de reconnaissance intelligente des visages

L'appareil photo mémorise automatiquement les visages que vous photographiez fréquemment (jusqu'à 10 personnes). Cette fonction permet de faire une mise au point en priorité sur ces visages. Cette fonction est disponible uniquement si vous utilisez une carte mémoire.



- 1 En mode Prise de vue, appuyez sur **[MENU]**.
- 2 Sélectionnez **Prise de vue en cours** → **Détection des visages** → **Reco. intel. Visage**.
  - Le visage le plus près apparaît dans un cadre blanc de mise au point et les autres apparaissent dans des cadres gris.
  -  : Indiquer les visages préférés (Pour enregistrer les visages préférés, voir la page 57).
  -  : Indiquer les visages que l'appareil photo enregistre automatiquement.



- L'appareil photo peut reconnaître et enregistrer incorrectement les visages en fonction des conditions d'éclairage, de changements notables dans la pose ou le visage du sujet, et si le sujet porte ou non des lunettes.
- L'appareil photo peut mémoriser automatiquement jusqu'à 12 visages. Si l'appareil photo reconnaît un nouveau visage alors qu'il en a déjà mémorisé 12, il remplacera le celui ayant le niveau de priorité le plus faible par le nouveau.
- L'appareil photo peut reconnaître jusqu'à 5 visages dans une scène.

## Enregistrer vos visages préférés (Ma Star)

Vous pouvez enregistrer vos visages préférés afin d'axer la mise au point et l'exposition sur ces visages. Cette fonction est disponible uniquement si vous utilisez une carte mémoire.

- 1 En mode Prise de vue, appuyez sur **[MENU]**.
- 2 Sélectionnez **Prise de vue en cours** → **Modif RV intelli.**  
→ **Visages préférés.**
- 3 Alignez le visage de votre sujet sur le repère ovale et appuyez sur le **[Déclencheur]** pour le mémoriser.

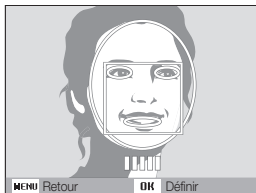

- Prenez en photo une seule personne à la fois lorsque vous mémorisez des visages.
- Pour un résultat optimal, photographiez 5 fois le visage du sujet : prenez un cliché de face, de gauche, de droite, du dessus et du dessous.
- Lorsque vous prenez des photos en vous positionnant à gauche, à droite, au-dessus et au-dessous, demandez au sujet photographié de ne pas tourner son visage de plus de 30 degrés.
- Vous pouvez enregistrer un visage, même si vous n'avez pris qu'une seule photo du visage du sujet.

- 4 Une fois que vous avez terminé de prendre les photos, la liste des visages apparaît.

- Vos visages favoris sont indiqués par une icône ★ qui apparaît sur la liste des visages.



- Vous pouvez mémoriser jusqu'à 8 visages favoris.
- Le flash sera **Désactivé**.
- Si vous mémorisez le même visage deux fois, vous pouvez supprimer l'un des deux de la liste.

### Afficher vos visages favoris

- 1 En mode Prise de vue, appuyez sur **[MENU]**.
- 2 Sélectionnez **Prise de vue en cours** → **Modif RV intelli.**  
→ **Liste visages.**



- Pour modifier le classement des visages favoris, appuyez sur **[Fn]** et sélectionnez **Modif. classement** (p. 69).
- Pour supprimer des visages favoris, appuyez sur **[Fn]** et sélectionnez **Supp. visages préf.** (p. 70).

# Réglage de la luminosité et des couleurs

Cette section décrit comment régler la luminosité et les couleurs afin d'obtenir une meilleure qualité d'image.

## Réglage manuel de l'exposition (EV)



En fonction de l'intensité de l'éclairage ambiant, les photos peuvent parfois être trop claires ou trop sombres. Dans ce cas, vous pouvez régler la valeur d'exposition pour obtenir de meilleurs clichés.



Plus sombre (-)



Neutre (0)



Plus clair (+)

- 1 En mode Prise de vue, appuyez sur **[MENU]**.
- 2 Sélectionnez **Prise de vue en cours** ou sur **Vidéo** → **Valeur d'exposition**.

### 3 Sélectionnez une valeur pour régler l'exposition.

- La photo s'éclaircit à mesure que la valeur d'exposition augmente.
- Lorsque vous réglez la valeur d'exposition, l'icône ci-dessous apparaît

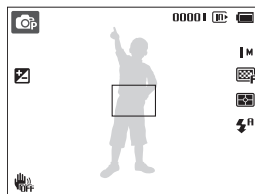

- Une fois la valeur d'exposition modifiée, le réglage reste identique. Il peut être nécessaire de la modifier afin d'éviter une surexposition ou une sous-exposition.
- Si vous ne parvenez pas à choisir une valeur d'exposition, choisissez **AEB** (Auto Exposure Bracket). L'appareil prend alors plusieurs photos avec différentes valeurs d'exposition : normal, sous-exposé et surexposé (p. 62).

## Compensation du contre-jour (ACB)

Si la source de lumière se trouve derrière le sujet ou en cas de contraste important entre le sujet et l'arrière-plan, le sujet risque d'être sombre sur la photo. Dans ce cas, sélectionnez l'option de balance automatique des contrastes (ACB).

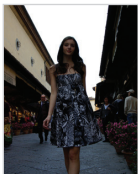

Sans ACB



Avec ACB

- 1 En mode Prise de vue, appuyez sur **[MENU]**.
- 2 Sélectionnez **Prise de vue en cours** → **ACB** → une option.

Option	Description
	<b>Désactivé</b> : fonction ACB désactivée.
	<b>Activé</b> : fonction ACB activée.



La fonction ACB n'est pas disponible lorsque **Continue**, **Rafale**, les options **AEB** sont activés.

## Modification de la mesure de l'exposition



Le mode de mesure de l'exposition correspond à la manière dont l'appareil photo mesure la quantité de lumière. La luminosité et la clarté des photos varient selon le mode de mesure sélectionné.

- 1 En mode Prise de vue, appuyez sur **[MENU]**.
- 2 Sélectionnez **Prise de vue en cours** ou sur **Vidéo** → **Mes. Exposition** → une option.

Option	Description
	<p><b>Multiple</b> :</p> <ul style="list-style-type: none"> <li>• L'appareil photo divise la scène en plusieurs zones, puis mesure l'intensité de lumière de chacune d'elles.</li> <li>• Pour des photos normales</li> </ul>
	<p><b>Sélective</b> :</p> <ul style="list-style-type: none"> <li>• L'appareil photo mesure uniquement l'intensité de la lumière au centre du cadre.</li> <li>• Si le sujet ne se trouve pas au centre de la scène, la photo peut être trop claire ou trop sombre.</li> <li>• Pour les sujets à contre-jour</li> </ul>
	<p><b>Centrée</b> :</p> <ul style="list-style-type: none"> <li>• L'appareil photo mesure la luminosité moyenne sur l'ensemble du cadre en mettant l'accent sur le centre.</li> <li>• Pour les photos dont les sujets sont placés au centre du cadre</li> </ul>

## Sélection d'une source d'éclairage (Balance des blancs)

La couleur des photos dépend du type et de la qualité de la source d'éclairage. Pour que vos photos soient le reflet de la réalité, choisissez des conditions d'éclairage appropriées pour calibrer la balance des blancs, par exemple Balance des blancs automatique, Lumière du jour, Nuageux ou Tungstène.



 (Balance des blancs automatique)



 (Lumière du jour)









 (Nuageux)



 (Tungstène)

- 1 En mode Prise de vue, appuyez sur [**MENU**].
- 2 Sélectionnez **Prise de vue en cours** ou sur **Vidéo** → **Bal. des blancs** → une option.

icône	Description
	<b>Bal. des blancs auto</b> : utilisez les réglages automatiques en fonction des conditions d'éclairage
	<b>Lumière du jour</b> : pour des photos en extérieur par beau temps
	<b>Nuageux</b> : pour des photos en extérieur par temps nuageux ou dans un endroit ombragé
	<b>Fluorescent haut</b> : pour des photos avec un éclairage fluorescent ou de type lumière du jour ou un éclairage fluorescent à 3 niveaux d'intensité
	<b>Fluorescent bas</b> : pour des photos avec un éclairage fluorescent blanc
	<b>Tungstène</b> : pour des photos en intérieur avec des ampoules à incandescence ou à halogène
	<b>Mesure : obturateur (Réglage personnalisé)</b> : utilisez vos réglages prédéfinis (Voir procédure à droite) (p. 61)

### Personnaliser la Bal. des blancs

- 1 En mode Prise de vue, appuyez sur [**MENU**].
- 2 Sélectionnez **Prise de vue en cours** ou sur **Vidéo** → **Bal. des blancs** → **Mesure : obturateur (Réglage personnalisé)**.
- 3 Orientez l'objectif vers une feuille de papier blanc.

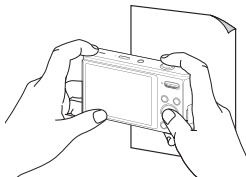

- 4 Appuyez sur le [**Déclencheur**].



# Modes rafale

Il est parfois difficile de photographier un sujet qui se déplace rapidement ou de capturer des expressions et des gestes naturels sur les photos. Dans ce cas, sélectionnez l'un des modes rafale.



- 1 En mode Prise de vue, appuyez sur **[MENU]**.
- 2 Sélectionnez **Prise de vue en cours** → **Prise de vue** → une option.

Option	Description
	<b>Unique</b> : pour une seule photo.
	<b>Continue</b> :
	<ul style="list-style-type: none"><li>• Pendant que vous appuyez sur le <b>[Déclencheur]</b>, l'appareil prend des photos en continu.</li><li>• Le nombre maximum de photos dépend de la capacité de la carte mémoire.</li></ul>

Option	Description
	<b>Rafale</b> : <ul style="list-style-type: none"><li>• Pendant que vous appuyez sur le <b>[Déclencheur]</b>, l'appareil photo prend des photos VGA (6 photos par seconde avec un maximum de 30 photos).</li></ul>
	<b>AEB</b> : <ul style="list-style-type: none"><li>• Prend 3 photos avec différentes expositions : normal, sous-exposé et surexposé.</li><li>• Il est recommandé d'utiliser un trépied pour éviter que les photos ne soient floues.</li></ul>

Les options disponibles peuvent varier en fonction du mode de prise de vue sélectionné.



- Le flash, le retardateur, la fonction ACB et de filtre intelligent ne peuvent être utilisés qu'avec l'option **Unique**.
- Lorsque vous sélectionnez **Rafale**, la résolution est réglée sur VGA et la sensibilité ISO sur **Automatique**.
- Selon l'option de détection de visage sélectionnée, certaines options de prise de vue en rafale sont indisponibles.

# Amélioration des photos

Cette section explique comment améliorer vos photos en leur appliquant des effets de filtre intelligent ou en modifiant leur rendu.

## Application d'effets de filtre intelligents



Appliquez divers effets de filtre à vos photos pour créer des images uniques.



Miniature



Vignettage



Effet ultra grand angle



Esquisse







- 1 En mode Prise de vue, appuyez sur **[MENU]**.
- 2 Sélectionnez **Prise de vue en cours** ou sur **Vidéo** → **Filtre intelligent**.
- 3 Sélectionnez un effet.





## Filtres disponibles en mode Programme

Icône	Description
	<b>Normal:</b> Pas d'effet.
	<b>Miniature:</b> Application d'un effet incliner/déplacer pour faire apparaître le sujet en miniature.
	<b>Vignettage:</b> Application des couleurs rétro, d'un contraste élevé et du puissant effet vignette « lomo ».
	<b>Point demi-ton:</b> Application d'un effet de pixellisation.
	<b>Esquisse:</b> Application d'un effet d'esquisse.
	<b>Effet ultra grand angle:</b> Noircissement des contours du cadre et déformation des éléments pour imiter l'effet visuel d'un objectif ultra grand-angle.
	<b>Antibrouillard:</b> Amélioration de la netteté de la photo.
	<b>Classique:</b> Application d'un effet de noir et blanc.
	<b>Rétro:</b> Application d'un effet sépia.
	<b>Négatif:</b> Application d'un effet « film négatif ».
	<b>RGB personnalisé:</b> Personnalisation de la valeur d'une couleur.



## Filtres disponibles en mode Vidéo

Icône	Description
	<b>Normal:</b> Pas d'effet.
	<b>Effet palette 1:</b> Conférer aux images un aspect au contraste élevé et aux couleurs tirant sur le rouge.
	<b>Effet palette 2:</b> Conférer aux images un aspect lisse et bien défini en appliquant une nuance bleue.
	<b>Effet palette 3:</b> Appliquer une nuance marron.
	<b>Effet palette 4:</b> Conférer aux images un effet froid et monotone.
	<b>Miniature:</b> Application d'un effet incliner/déplacer pour faire apparaître le sujet en miniature.
	<b>Vignettage:</b> Application des couleurs rétro, d'un contraste élevé et du puissant effet vignette « lomo ».
	<b>Effet ultra grand angle:</b> Déformer les objets photographiés de façon rapprochée afin de créer un effet de grand angle.
	<b>Antibrouillard:</b> Amélioration de la netteté de la photo.

Icône	Description
	<b>Classique:</b> Application d'un effet de noir et blanc.
	<b>Rétro:</b> Application d'un effet sépia.
	<b>Négatif:</b> Application d'un effet « film négatif ».
	<b>RGB personnalisé:</b> Personnalisation de la valeur d'une couleur.

### Définir vos propres tons RVB

- 1 En mode Prise de vue, appuyez sur [**MENU**].
- 2 Sélectionnez **Prise de vue en cours** ou sur **Vidéo** → **Filtre intelligent** → **RGB personnalisé**.
- 3 Sélectionnez la couleur de votre choix (R : rouge, G : vert, B : bleu).

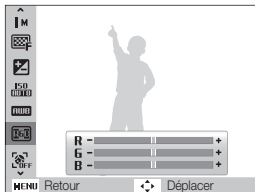

- 4 Choisissez la quantité de couleur souhaitée.  
(- : moins ou + : plus)
- 5 Sélectionnez [**OK**].



- Si vous sélectionnez **Miniature** lors de l'enregistrement d'une vidéo, la vitesse de lecture de la vidéo sera augmentée.
- Si vous sélectionnez **Miniature** pendant l'enregistrement d'une vidéo, l'appareil photo n'enregistrera pas le son.
- Si vous sélectionnez **Miniature**, **Vignettage**, **Effet ultra grand angle** ou **Antibrouillard** pendant la réalisation d'une vidéo, la vitesse d'enregistrement sera configurée sur  $\frac{5}{4}$  et la résolution sera réglée sur une valeur inférieure à **640**.
- L'activation des effets de filtre intelligent interdit l'utilisation des options Reconnaissance de visage, ACB, Prises de vue en rafale, Réglages de l'image, Intelli zoom et AF avec suivi.
- La sélection de l'option **Esquisse** configure la résolution sur la valeur **5M** ou inférieure.

## Modifier le rendu de vos photos

Vous pouvez modifier la netteté, la saturation et le contraste de vos photos.

- 1 En mode Prise de vue, appuyez sur **[MENU]**.
- 2 Sélectionnez **Prise de vue en cours** → **Réglage images**.
- 3 Choisissez une option de réglage.
  - Contraste
  - Netteté
  - Saturation
- 4 Sélectionnez une valeur pour régler l'option choisie.

Option de contraste	Description
-	Diminue l'intensité des couleurs et la luminosité.
+	Augmente l'intensité des couleurs et la luminosité.

Option de netteté	Description
-	Adoucit les contours des photos (idéal pour éditer les photos sur ordinateur).
+	Rend les contours des photos plus nets pour une meilleure clarté. Cette option augmente aussi le risque de parasites sur les photos.

Option de saturation	Description
-	Diminue la saturation.
+	Augmente la saturation.



- Sélectionnez **0** si vous ne souhaitez pas appliquer d'effet (idéal pour l'impression).
- Si vous utilisez cette fonction, vous ne pourrez pas régler les options de détection des visages et de filtre intelligent.

# Lecture / Modification

Découvrez comment visionner des photos ou des vidéos, et comment les retoucher. Vous apprendrez également comment connecter votre appareil photo à un ordinateur, à une imprimante photo ou à un téléviseur.

<b>Lecture</b> .....	68	<b>Transfert des fichiers sur votre ordinateur</b>	
Activer le mode Lecture .....	68	<b>(pour Windows)</b> .....	83
Afficher des photos .....	73	Transfert de fichiers à l'aide d'Intelli-studio ...	84
Lire une vidéo .....	75	Transférer des fichiers en connectant l'appareil	
<b>Modification des photos</b> .....	77	photo en tant que disque amovible .....	86
Redimensionner des photos .....	77	Déconnecter l'appareil photo	
Faire pivoter une photo .....	77	(sur Windows XP) .....	87
Application d'effets de filtre intelligents .....	78	<b>Transfert des fichiers sur votre ordinateur</b>	
Corriger les problèmes d'exposition .....	79	<b>(pour Mac)</b> .....	88
Création d'une commande (DPOF) .....	81	<b>Impression de photos avec une imprimante</b>	
<b>Visionner des fichiers sur TV</b> .....	82	<b>photo (PictBridge)</b> .....	89

# Lecture

Cette section décrit comment visionner des photos et des vidéos et comment manipuler les fichiers.

## Activer le mode Lecture

Visionnez des photos ou des vidéos enregistrées dans l'appareil photo.

### 1 Appuyez sur [▶].

- Le fichier le plus récent que vous avez capturé s'affiche.
- Si l'appareil photo est éteint, ce dernier s'allume et affiche le fichier le plus récent.

### 2 Appuyez sur [⚡] ou sur [☺] pour parcourir les fichiers.

- Maintenez appuyé pour un défilement rapide des fichiers.



- Pour afficher les fichiers enregistrés dans la mémoire interne, retirez la carte mémoire.
- Il se peut que vous ne soyez pas en mesure de retoucher ou de visionner des photos ou des vidéos prises par un autre appareil photo, si certaines résolutions ou codecs ne sont pas pris en charge. Utilisez un ordinateur ou un autre appareil pour les retoucher ou les visionner.

### Affichage en mode Lecture

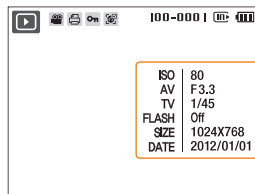

Informations

icône	Description
	Fichier vidéo
	Commande d'impression définie (DPOF)
	Fichier protégé
	La photo inclut un visage mémorisé ; disponible uniquement si vous utilisez une carte mémoire
<b>100-0001</b>	Nom du dossier – Nom du fichier



Pour afficher des informations sur le fichier, appuyez sur [DISP].

## Informations sur les fichiers vidéo

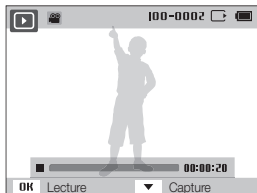

Icône	Description
	Fichier vidéo
<b>00:00:20</b>	Durée de la vidéo

## Classer vos visages favoris

Vous pouvez classer vos visages préférés. Cette fonction est disponible uniquement si vous utilisez une carte mémoire.

- 1 En mode Lecture, appuyez sur **[MENU]**.
- 2 Sélectionnez **Options de fich.** → **Modif. liste visages** → **Modif. classement.**
- 3 Sélectionnez un visage dans la liste et appuyez sur le bouton **[OK]**.

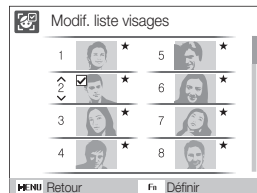

- 4 Appuyez sur **[DISP]** ou sur **[👉]** pour modifier le classement des visages, puis appuyez sur **[Fn]**.

### Supprimer vos visages favoris

Vous pouvez effacer vos visages préférés. Cette fonction est disponible uniquement si vous utilisez une carte mémoire.

- 1 En mode Lecture, appuyez sur [**MENU**].
- 2 Sélectionnez **Options de fich.** → **Modif. liste visages** → **Supp. visages préf.**.
- 3 Sélectionnez un visage et appuyez sur [**OK**].
- 4 Appuyez sur [**Fn**].
- 5 Sélectionnez **Oui**.

### Visionner des fichiers par catégorie dans l'Album intelligent

Affichez et gérez les fichiers par catégories, par exemple : par date, type de fichier ou semaine.

- 1 En mode Lecture, appuyez sur la touche [**Zoom**] vers le bas.
- 2 Appuyez sur [**MENU**].
- 3 Sélectionnez une catégorie.

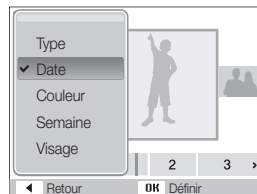

Option	Description
Type	Afficher les fichiers par type.
Date	Afficher les fichiers en fonction de leur date d'enregistrement.
Couleur	Afficher les fichiers en fonction de la couleur dominante de l'image.
Semaine	Afficher les fichiers en fonction de la semaine durant laquelle ils ont été enregistrés.

Option	Description
Visage	Afficher les fichiers par visages reconnus et visages préférés. (Jusqu'à 20 personnes)

#### 4 Appuyez sur [**⚡**] ou sur [**☺**] pour parcourir les fichiers.

- Maintenez appuyé pour un défilement rapide des fichiers.

#### 5 Appuyez sur [**OK**] pour revenir à la vue normale.



- Lors de la sélection de **Couleur**, le message **Etc** s'affiche quand la couleur n'est pas extraite.
- L'appareil photo peut mettre un certain temps à ouvrir l'Album intelligent ou à changer de catégorie et réorganiser les fichiers.
- Lorsque vous accédez à l'album intelligent, il est possible que l'écran frontal ne s'active pas.

### Afficher des fichiers sous forme de miniatures

Permet de parcourir les fichiers sous forme de miniatures.



En mode Lecture, appuyez la touche [**Zoom**] vers le bas pour afficher les miniatures (jusqu'à 9 simultanément). Appuyez à nouveau sur la touche [**Zoom**] vers le bas une fois ou deux pour afficher d'autres miniatures (jusqu'à 20). Appuyez sur la touche [**Zoom**] vers le haut pour revenir à l'affichage précédent.

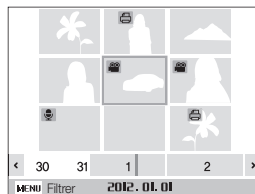

Pour	Procédez comme suit
Parcourir des fichiers	Appuyez sur [ <b>DISP</b> ], [ <b>☺</b> ], [ <b>⚡</b> ] ou [ <b>☺</b> ].
Supprimer des fichiers	Appuyez sur [ <b>Fn</b> ], puis choisissez <b>Oui</b> .



### Protéger des fichiers

Vous pouvez protéger des fichiers pour leur éviter toute suppression accidentelle.

- 1 En mode Lecture, appuyez sur [**MENU**].
- 2 Sélectionnez **Options de fich.** → **Protéger** → **Sélectionner**.
  - Pour protéger tous les fichiers, sélectionnez **Tout** → **Verrouiller**.
- 3 Sélectionnez le fichier à protéger, puis appuyez sur [**OK**].
  - Appuyez sur [**OK**] de nouveau pour annuler votre sélection.

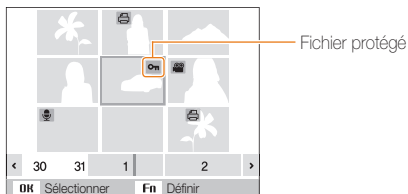

- 4 Appuyez sur [**Fn**].



Vous ne pouvez ni effacer un fichier protégé ni le faire pivoter.

### Supprimer des fichiers

Vous pouvez supprimer des fichiers de manière individuelle ou globale.

#### Suppression d'un seul fichier

Vous pouvez sélectionner un seul fichier pour le supprimer.

- 1 En mode Lecture, sélectionnez un fichier et appuyez sur [**Fn**].
- 2 Lorsque la fenêtre en incrustation s'affiche, sélectionnez **Oui**.

#### Suppression de plusieurs fichiers

Vous pouvez sélectionner plusieurs fichiers et supprimer simultanément ces derniers.

- 1 En mode Lecture, appuyez sur [**Fn**].
- 2 Lorsque la fenêtre en incrustation s'affiche, sélectionnez **Suppr. multiple**.
- 3 Sélectionnez les fichiers à supprimer, puis appuyez sur [**OK**].
  - Appuyez sur [**OK**] de nouveau pour annuler votre sélection.
- 4 Appuyez sur [**Fn**].
- 5 Lorsque la fenêtre en incrustation s'affiche, sélectionnez **Oui**.

### Suppression de tous les fichiers

Vous pouvez sélectionner l'intégralité des fichiers pour les supprimer en une seule fois.

- 1 En mode Lecture, appuyez sur [**MENU**].
- 2 En mode Lec **Options de fich.** → **Supprimer** → **Tout**.
- 3 Lorsque la fenêtre en incrustation s'affiche, sélectionnez **Oui**.

### Copier des fichiers sur une carte mémoire

Vous pouvez copier des fichiers depuis la mémoire interne vers une carte mémoire.

- 1 En mode Lecture, appuyez sur [**MENU**].
- 2 Sélectionnez **Options de fich.** → **Copie sur carte**.
- 3 Sélectionnez **Oui** pour copier les fichiers.

### Afficher des photos

Vous pouvez zoomer sur une partie d'une photo ou afficher les photos dans un diaporama.

#### Agrandir une photo



En mode Lecture, appuyez sur la touche [**Zoom**] vers le haut pour agrandir une partie de la photo. Appuyez sur la touche [**Zoom**] vers le bas pour réduire le zoom.

La zone agrandie et le niveau de zoom sont indiqués en haut de l'écran. Le niveau de zoom maximal peut varier en fonction de la résolution.

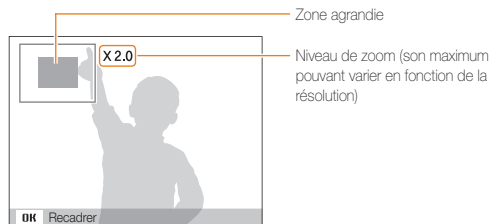

Pour	Procédez comme suit
Déplacer la zone agrandie	Appuyez sur [DISP], [👉], [⚡] ou [👈].
Recadrer la photo agrandie	Appuyez sur [OK] (elle sera enregistrée comme nouveau fichier).



Au moment du visionnage de photos capturées sur un autre appareil photo, le niveau de zoom peut différer.

### Démarrer un diaporama

Appliquez des effets et du son à un diaporama. La fonction de diaporama n'est pas disponible pour les vidéos ou les mémos vocaux.

- 1 En mode Lecture, appuyez sur [MENU].
- 2 Sélectionnez **Diaporama**.

### 3 Choisissez une option d'effet de diaporama.

- Passez à l'étape 4 pour démarrer le diaporama sans aucun effet.

Option	Description
<b>Démarrer</b>	Choisir une option de répétition du diaporama. <b>(Lecture, Répétition)</b>
<b>Images</b>	Sélectionnez les photos qui doivent faire partie du diaporama. <ul style="list-style-type: none"> <li>• <b>Tout</b> : affichez toutes les photos dans le diaporama.</li> <li>• <b>Date</b> : affichez les photos prises à une certaine date dans le diaporama.</li> <li>• <b>Sélectionner</b> : affichez les photos sélectionnées dans le diaporama.</li> </ul>
<b>Intervalle</b>	<ul style="list-style-type: none"> <li>• Définissez l'intervalle entre l'affichage des photos.</li> <li>• Cette option est disponible uniquement si <b>Désactivé</b> est sélectionnée dans l'option d'effet.</li> </ul>
<b>Musique</b>	Choisissez un fond sonore.
<b>Effet</b>	<ul style="list-style-type: none"> <li>• Choisir un effet de transition.</li> <li>• Sélectionnez <b>Désactivé</b> pour n'utiliser aucun effet.</li> <li>• Lorsque vous utilisez l'option Effet, l'intervalle entre l'affichage des photos sera défini sur 1 seconde.</li> </ul>

#### 4 Sélectionnez **Démarrer** → **Lecture**.

- Choisissez **Répétition** pour lire en boucle le diaporama.

#### 5 Visionnez le diaporama.

- Appuyez sur la touche **[OK]** pour mettre en pause le diaporama.
- Réappuyez sur **[OK]** pour reprendre la lecture du diaporama.



Pour arrêter le diaporama et passer en mode Lecture, appuyez sur **[OK]**, puis sur **[⏏]** ou **[⏮]**.

## Lire une vidéo

Vous pouvez regarder une vidéo ou capturer une image provenant d'une vidéo.

- 1 En mode Lecture, sélectionnez une vidéo et appuyez sur **[OK]**.

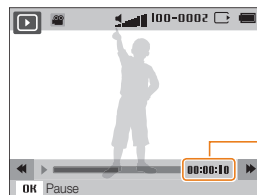

Temps de lecture en cours

- 2 Utilisez les touches suivantes pour contrôler la lecture.

Pour	Description
Revenir en arrière	Appuyez sur <b>[⏮]</b> .
Mettre en pause ou reprendre la lecture après une pause	Appuyez sur <b>[OK]</b> .
Avancer rapidement	Appuyez sur <b>[⏭]</b> .
Régler le volume	Appuyez sur <b>[Zoom]</b> vers le haut ou vers le bas.

### Prendre une photo pendant la lecture

- 1 Appuyez sur [**OK**] à l'endroit où vous souhaitez prendre une photo.
- 2 Appuyez sur [].



La photo prise aura la même taille de fichier que le fichier vidéo original et sera enregistrée comme nouveau fichier.



# Modification des photos

Différentes tâches de retouche sont disponibles : rotation, redimensionnement, suppression des yeux rouges, réglage de la luminosité, du contraste et de la saturation.

- Les photos modifiées seront enregistrées sous forme de nouveaux fichiers.
- Lorsque vous retouchez des photos, l'appareil photo les convertit automatiquement dans une résolution inférieure. Les photos que vous faites pivoter ou que vous redimensionnez manuellement ne sont pas automatiquement converties dans une résolution inférieure.

## Redimensionner des photos

Modifiez la taille d'une photo pour l'enregistrer sous forme de nouveau fichier. Vous pouvez définir une photo à afficher à la mise sous tension de l'appareil photo.

- 1 En mode Lecture, sélectionnez une photo et appuyez sur [**MENU**].
- 2 Sélectionnez **Modifier** → **Redimensionner** → une option.
  - Sélectionnez  pour enregistrer la photo comme image de démarrage (p. 93).

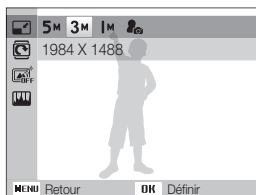

- Les options disponibles varient en fonction de la taille de la photo sélectionnée.

## Faire pivoter une photo

- 1 En mode Lecture, sélectionnez une photo et appuyez sur [**MENU**].
- 2 Sélectionnez **Modifier** → **Rotation** → une option.

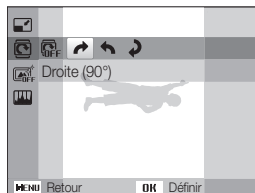





- Quand vous sauvegarderez une photo après en avoir modifié l'orientation, le fichier original sera écrasé et remplacé.

## Application d'effets de filtre intelligents

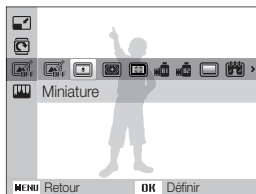
Appliquez divers effets de filtre à vos photos pour créer des images uniques.

- 1 En mode Lecture, sélectionnez une photo et appuyez sur [MENU].
- 2 Sélectionnez **Modifier** → **Filtre intelligent**.
- 3 Sélectionnez un effet.



Option	Description
	<b>Normal:</b> Pas d'effet.
	<b>Miniature:</b> Application d'un effet incliner/déplacer pour faire apparaître le sujet en miniature.
	<b>Vignettage:</b> Application des couleurs rétro, d'un contraste élevé et du puissant effet vignette « lomo ».

Option	Description
	<b>Onirique:</b> Masquage des imperfections faciales ou application d'effets oniriques.
	<b>Vieux film 1:</b> Application d'un effet Epoque 1.
	<b>Vieux film 2:</b> Application d'un effet Epoque 2.
	<b>Point demi-ton:</b> Application d'un effet de pixellisation.
	<b>Esquisse:</b> Application d'un effet d'esquisse.
	<b>Effet ultra grand angle:</b> Noircissement des contours du cadre et déformation des éléments pour imiter l'effet visuel d'un objectif ultra grand-angle.
	<b>Antibrouillard:</b> Amélioration de la netteté de la photo.
	<b>Classique:</b> Application d'un effet de noir et blanc.
	<b>Rétro:</b> Application d'un effet sépia.
	<b>Négatif:</b> Application d'un effet « film négatif ».
	<b>RGB personnalisé:</b> Personnalisation de la valeur d'une couleur.

### Définir ses propres tons RGB

- 1 En mode Lecture, sélectionnez une photo et appuyez sur **[MENU]**.
- 2 Sélectionnez **Modifier** → **Filtre intelligent** → **RGB personnalisé**.
- 3 Sélectionnez une couleur (R : rouge, G : vert, B : bleu).

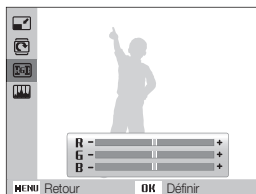

- 4 Choisissez la quantité de couleur sélectionnée.  
(- : moins ou + : plus)
- 5 Appuyez sur **[OK]** pour enregistrer.

### Corriger les problèmes d'exposition

Configurez les paramètres de Réglage automatique du contraste (ACB), de luminosité, de contraste ou de saturation ; éliminer les yeux rouges ; masquer les imperfections du visage ou ajouter du bruit à une photo. La photo retouchée s'enregistre sous forme de nouveau fichier, mais peut se voir convertie à une résolution inférieure.

### Ajuster le réglage automatique du contraste (ACB)

- 1 En mode Lecture, sélectionnez une photo et appuyez sur **[MENU]**.
- 2 Sélectionnez **Modifier** → **Réglage des images** → **ACB**.
- 3 Appuyez sur **[OK]** pour enregistrer.

### Éliminer les yeux rouges

- 1 En mode Lecture, sélectionnez une photo et appuyez sur **[MENU]**.
- 2 Sélectionnez **Modifier** → **Réglage des images** → **Correction des yeux rouges**.
- 3 Appuyez sur **[OK]** pour enregistrer.





### Masquer les imperfections du visage

- 1 En mode Lecture, sélectionnez une photo et appuyez sur [**MENU**].
- 2 Sélectionnez **Modifier** → **Réglage des images** → **Retouche des visages**.
- 3 Choisissez un niveau.
  - Augmentez la valeur pour obtenir un ton de peau plus clair et plus lisse.
- 4 Appuyez sur [**OK**] pour enregistrer.

### Réglages de Luminosité / Contraste / Saturation

- 1 En mode Lecture, sélectionnez une photo et appuyez sur [**MENU**].
- 2 Sélectionnez **Modifier** → **Réglage des images**.
- 3 Choisissez une option de réglage.

Icône	Description
	Luminosité
	Contraste
	Saturation

- 4 Sélectionnez une valeur pour régler l'option choisie.  
(- : moins ou + : plus)
- 5 Appuyez sur [**OK**] pour enregistrer.

### Ajouter du bruit à une photo

- 1 En mode Lecture, sélectionnez une photo et appuyez sur [**MENU**].
- 2 Sélectionnez **Modifier** → **Réglage des images** → **Ajouter du bruit**.
- 3 Appuyez sur [**OK**] pour enregistrer.

## Création d'une commande (DPOF)

Choisissez les photos à imprimer, puis indiquez les options d'impression dans la commande d'impression DPOF. Ces renseignements s'enregistrent dans le dossier MISC de la carte mémoire pour faciliter l'impression sur les imprimantes compatibles DPOF.

- 1 En mode Lecture, appuyez sur [**MENU**].
- 2 Sélectionnez **Options de fich.** → **DPOF** → **Standard** → **Sélectionner.**
  - Sélectionnez **Tout** pour imprimer l'intégralité des photos.
- 3 Indiquez la photo à imprimer, appuyez sur la touche [**Zoom**] vers le haut ou vers le bas jusqu'à sélectionner le nombre de copies de votre choix, puis appuyez sur [**Fn**].
  - Si vous sélectionnez **Tout**, appuyez sur [**DISP**] ou sur [] pour sélectionner le nombre de copies, puis appuyez sur [**OK**].
- 4 Appuyez sur [**MENU**].
- 5 Sélectionnez **Options de fich.** → **DPOF** → **Taille** → **Sélectionner.**
  - Sélectionnez **Tout** pour choisir le format d'impression de l'intégralité des photos.
- 6 Indiquez la photo à imprimer, appuyez sur la touche [**Zoom**] vers le haut ou vers le bas jusqu'à sélectionner la taille à l'impression photo de votre choix, puis appuyez sur [**Fn**].
  - Si vous sélectionnez **Tout**, appuyez sur [**DISP**] ou sur [] pour sélectionner la taille à l'impression, puis appuyez sur [**OK**].

## Impression de photos sous forme de vignettes

Imprimez des photos sous forme de vignettes pour pouvoir toutes les passer en revue en une seule fois.

- 1 En mode Lecture, appuyez sur [**MENU**].
- 2 Sélectionnez **Options de fich.** → **DPOF** → **Index.**
- 3 Lorsque la fenêtre contextuelle s'affiche, sélectionnez **Oui.**



- Vous pouvez apporter la carte mémoire chez un développeur de photos qui travaille avec le format DPOF (Format de commande d'impression numérique), ou vous pouvez imprimer les photos directement chez vous sur une imprimante compatible DPOF.
- Il se peut que les photos de grand format s'impriment sans les bords latéraux. Par conséquent, vérifiez leurs dimensions par rapport au format de papier photo choisi.
- Il n'est pas possible de configurer d'options DPOF pour les photos stockées dans la mémoire interne.
- Si vous indiquez le format d'impression, vous ne pouvez imprimer les photos qu'avec des imprimantes compatibles DPOF 1.1.

# Visionner des fichiers sur TV

Visionnez vos photos ou vos vidéos en branchant l'appareil photo à un téléviseur à l'aide du câble Audio / Vidéo.

- 1 En mode Prise de vue ou Lecture, appuyez sur [**MENU**].
- 2 Sélectionnez **Paramètres** → **Vidéo** .
- 3 Sélectionnez la sortie de signal vidéo correspondant à votre pays ou votre région (p. 95).
- 4 Éteignez l'appareil photo et le téléviseur.
- 5 Branchez l'appareil photo au téléviseur à l'aide du câble audio / vidéo.
- 6 Allumez le téléviseur et sélectionnez le mode de sortie vidéo à l'aide de la télécommande du téléviseur.
- 7 Allumez l'appareil photo.
  - L'appareil photo passe automatiquement en mode Lecture lorsque vous le raccordez à un téléviseur.
- 8 Utilisez les boutons de l'appareil photo pour visualiser des photos ou lire des vidéos.

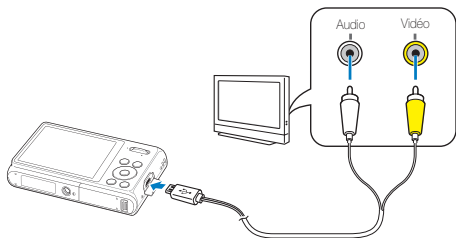

- Du bruit numérique peut apparaître et une partie de l'image peut ne pas s'afficher sur certains téléviseurs.
- En fonction de vos réglages TV, l'image peut être décentrée sur l'écran du téléviseur.

# Transfert des fichiers sur votre ordinateur (pour Windows)

Transférez des fichiers sur votre ordinateur à l'aide du programme Intelli-studio. Vous pouvez également modifier des fichiers ou télécharger des fichiers vers des sites Web.

## Configuration requise pour Intelli-studio

Élément	Configuration requise
Processeur	Intel Pentium 4, 3,2 GHz ou supérieur / AMD Athlon™ FX 2,6 GHz ou ultérieur
RAM	Minimum 512 Mo de RAM (1 Go et plus recommandés)
Système d'exploitation	Windows XP SP2/Vista/7
Capacité du disque dur	250 Mo minimum (1 Go ou plus recommandé)
Divers	<ul style="list-style-type: none"><li>• nVIDIA Geforce 7600GT ou ultérieur / ATI X1600 series ou ultérieur</li><li>• Écran compatible de 1024 x 768 pixels, affichage couleur 16 bits recommandé (écran de 1280 x 1024 pixels, affichage couleur 32 bits recommandés)</li><li>• Port USB 2.0, Microsoft DirectX 9.0c ou une version ultérieure</li></ul>

\* Une version 32 bits d'Intelli-studio s'installera, y compris sur les éditions 64 bits de Windows XP, Windows Vista et Windows 7.



- La configuration indiquée ne constitue qu'une recommandation. Intelli-studio peut ne pas fonctionner correctement sur certains ordinateurs, même si ceux-ci répondent aux spécifications.
- Si votre ordinateur n'a pas les spécifications requises, il peut y avoir un problème de lecture des vidéos ou leur retouche peut prendre plus de temps.
- Installez DirectX 9.0c ou une version postérieure avant d'utiliser le programme.
- Vous devez utiliser Windows XP/Vista/7 ou Mac OS 10.4 ou encore un système d'exploitation plus récent afin de pouvoir connecter l'appareil photo en tant que disque amovible.



L'emploi d'un ordinateur assemblé par l'utilisateur ou d'un système d'exploitation non pris en charge peut annuler la garantie.

## Transfert de fichiers à l'aide d'Intelli-studio

Vous pouvez télécharger Intelli-studio depuis le lien de la page Web et l'installer sur votre ordinateur. Lorsque vous connectez l'appareil photo à un ordinateur sur lequel Intelli-studio est installé, le programme se lance automatiquement.



La batterie se recharge pendant que l'appareil photo reste connecté à l'ordinateur par le câble USB.

- 1 En mode Prise de vue ou Lecture, appuyez sur [**MENU**].
- 2 Sélectionnez **Paramètres** → **Logiciel PC** → **Marche**.
- 3 Désactivez l'appareil photo.
- 4 Branchez l'appareil photo à l'ordinateur à l'aide du câble USB.



Lorsque vous branchez l'appareil photo à l'aide du câble USB, veillez à insérer le bon embout du câble USB dans l'appareil photo. Vous risquez d'endommager vos fichiers si vous installez le câble à l'envers. Le fabricant décline toute responsabilité en cas de pertes de données.

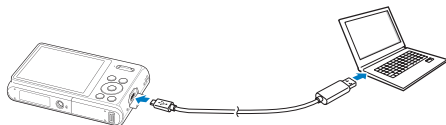

## 5 Allumez l'appareil photo.

- Lorsque la fenêtre d'installation d'Intelli-studio apparaît à l'écran de l'ordinateur, suivez les instructions qui s'affichent jusqu'à terminer l'installation.
- Une fois Intelli-studio installé sur votre ordinateur, celui-ci reconnaît l'appareil photo et lance automatiquement Intelli-studio.



Si vous configurez l'option USB sur **Mode de sélection**, appuyez sur **Ordinateur** dans la fenêtre qui apparaît.

## 6 Sélectionnez un dossier de destination sur votre ordinateur et cliquez sur **Oui**.

- Les nouveaux fichiers enregistrés sur l'appareil photo sont automatiquement transférés au dossier sélectionné.
- Si l'appareil photo ne contient pas de nouveaux fichiers, la fenêtre d'enregistrement des nouveaux fichiers n'apparaît pas.



Sous Windows Vista ou Windows 7, sélectionnez **Run iLinker.exe** dans la fenêtre de lancement automatique pour démarrer Intelli-studio. Si le fichier **Run iLinker.exe** n'apparaît pas sur l'ordinateur, cliquez sur  → **Ordinateur** → **Intelli-studio**, puis suivez les instructions à l'écran pour procéder à l'installation de Intelli-studio.

## Intelli-studio

Intelli-studio vous permet de lire et de modifier des fichiers. Pour plus d'informations, sélectionnez **Aide** → **Aide** à partir de la barre d'outils de l'application.

- Il vous est possible de mettre à jour le micrologiciel de l'appareil photo en sélectionnant sur la barre d'outils **Assistance internet** → **Mettre à jour le micrologiciel du périphérique connecté**.
- Vous pouvez, par ailleurs, télécharger des animations courtes exploitables en mode Enfants.
- Vous ne pouvez pas modifier de fichiers directement sur l'appareil photo. Transférez-les au préalable dans un dossier sur votre ordinateur.
- Intelli-studio prend en charge les formats suivants :
  - Vidéos : MP4 (vidéo : H.264, audio : AAC), WMV (WMV 7/8/9), AVI (MJPEG)
  - Photos : JPG, GIF, BMP, PNG, TIFF

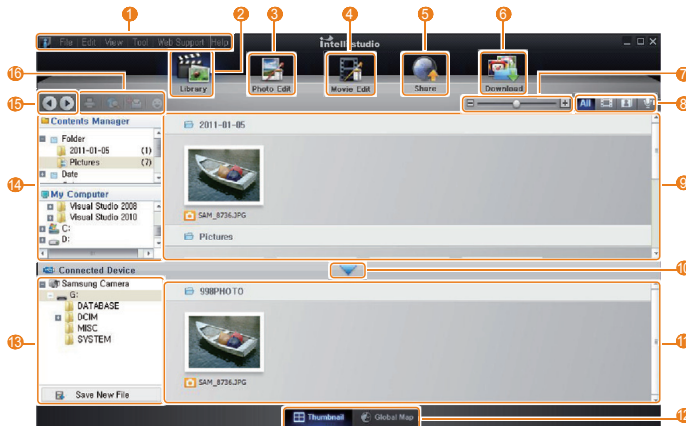

N°	Description
1	Ouvrir des menus
2	Afficher les fichiers dans le dossier sélectionné
3	Basculer en mode édition de Photos
4	Basculer en mode édition de Vidéos
5	Passer en mode Partage (vous pouvez envoyer des fichiers par e-mail ou charger des fichiers sur des sites Web, tels que Flickr ou YouTube.)
6	Téléchargez des animations courtes exploitables en mode Enfant
7	Agrandir ou réduire les miniatures dans la liste
8	Sélectionnez un type de fichier
9	Afficher les fichiers du dossier sélectionné sur votre ordinateur
10	Montrer ou masquer les fichiers de l'appareil photo connecté
11	Afficher les fichiers du dossier sélectionné sur l'appareil photo
12	Voir les fichiers en miniature ou sur une carte
13	Parcourir des dossiers sur le périphérique connecté
14	Parcourir les dossiers de votre ordinateur
15	Déplacer vers le dossier suivant ou précédent
16	Imprimer les fichiers, voir les fichiers sur une carte, stocker les fichiers dans Mon Dossier, ou mémoriser de nouveaux visages

## Transférer des fichiers en connectant l'appareil photo en tant que disque amovible

Branchez l'appareil photo à votre ordinateur en tant que disque amovible.

- 1 En mode Prise de vue ou Lecture, appuyez sur [**MENU**].
- 2 Sélectionnez **Paramètres** → **Logiciel PC** → **Arrêt**.
- 3 Désactivez l'appareil photo.
- 4 Branchez l'appareil photo à l'ordinateur à l'aide du câble USB.



Lorsque vous branchez l'appareil photo à l'aide du câble USB, veillez à insérer le bon embout du câble USB dans l'appareil photo. Vous risquez d'endommager vos fichiers si vous installez le câble à l'envers. Le fabricant décline toute responsabilité en cas de pertes de données.

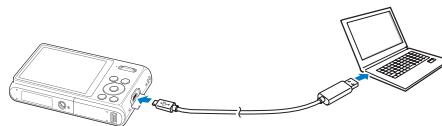

## 5 Allumez l'appareil photo.

- L'ordinateur détecte automatiquement l'appareil photo.



Lorsque vous réglez l'option USB sur **Mode de sélection**, indiquez **Ordinateur** dans la fenêtre qui s'affiche à l'écran.

## 6 Sur votre ordinateur, sélectionnez **Poste de travail** → **Disque amovible** → **DCIM** → **100PHOTO**.

## 7 Sélectionnez les fichiers de votre choix, puis faites-les glisser ou enregistrez-les sur l'ordinateur.

## Déconnecter l'appareil photo (sur Windows XP)

La procédure à suivre pour débrancher le câble USB est similaire pour Windows 7/Vista.

- 1 Si le voyant lumineux de l'appareil photo clignote, attendez qu'il s'éteigne.
- 2 Cliquez sur  dans la barre d'outils en bas à droite de l'écran de l'ordinateur.



- 3 Cliquez sur le message instantané.
- 4 Cliquez sur le message indiquant que le périphérique a été retiré en toute sécurité.
- 5 Débranchez le câble USB.



Il est déconseillé de retirer l'appareil photo lorsque Intelli-studio fonctionne. Terminez le programme avant de débrancher l'appareil photo.



# Transfert des fichiers sur votre ordinateur (pour Mac)

Lorsqu'il est connecté à un ordinateur Macintosh, l'appareil photo est automatiquement reconnu. Vous pouvez directement transférer des fichiers de l'appareil photo vers l'ordinateur sans installer aucun logiciel.



Mac OS version 10.4 ou ultérieure est compatible.

## 1 Branchez l'appareil photo à l'ordinateur Macintosh à l'aide du câble USB.



Lorsque vous branchez l'appareil photo à l'aide du câble USB, veillez à insérer le bon embout du câble USB dans l'appareil photo. Vous risquez d'endommager vos fichiers si vous installez le câble à l'envers. Le fabricant décline toute responsabilité en cas de pertes de données.

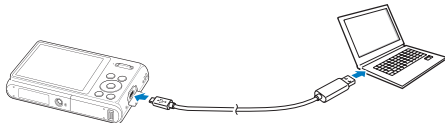

## 2 Allumez l'appareil photo.

- L'ordinateur détecte automatiquement l'appareil photo et affiche une icône de disque amovible.



Lorsque vous réglez l'option USB sur **Mode de sélection**, indiquez **Ordinateur** dans la fenêtre qui s'affiche à l'écran.

## 3 Double-cliquez sur l'icône de disque amovible.

## 4 Transférez vos photos ou vos vidéos sur l'ordinateur.

# Impression de photos avec une imprimante photo (PictBridge)

Vous pouvez imprimer des photos sur une imprimante compatible PictBridge en raccordant directement l'appareil photo à l'imprimante.

- 1 En mode Prise de vue ou Lecture, appuyez sur [**MENU**].
- 2 Sélectionnez **Paramètres** → **USB** → **Imprimante**.
- 3 Après avoir allumé l'imprimante, branchez l'appareil photo à l'aide du câble USB.

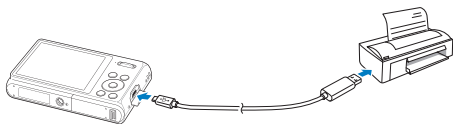

- 4 Allumez l'appareil photo.
  - L'imprimante reconnaît automatiquement l'appareil photo.
- 5 Appuyez sur [**⚡**] ou [**☺**] pour sélectionner une photo.
  - Appuyez sur [**MENU**] pour définir les options d'impression. Voir « Configuration des paramètres d'impression ».
- 6 Appuyez sur [**OK**] pour imprimer.
  - L'impression démarre. Appuyez sur [**⚡**] to annuler l'impression.

## Configuration des paramètres d'impression

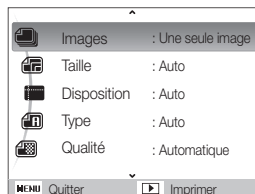

Option	Description
	<b>Images</b> : indiquez si l'appareil doit imprimer la photo actuelle ou toutes les photos.
	<b>Taille</b> : spécifiez la taille de l'impression.
	<b>Disposition</b> : créez des impressions de miniatures.
	<b>Type</b> : sélectionnez le type de papier.
	<b>Qualité</b> : spécifiez la qualité d'impression.
	<b>Date</b> : définissez l'option d'impression de la date.
	<b>Nom de fichier</b> : définissez l'option d'impression du nom de fichier.
	<b>Réinitialisation</b> : réinitialisez les options d'impression.



Certaines imprimantes ne prennent pas en charge toutes les options.

# Paramètres

Reportez-vous aux options permettant de configurer les paramètres de votre appareil photo.

<b>Menu des réglages de l'appareil photo</b> .....	91
Accéder au menu des paramètres .....	91
Son .....	92
Réglages de l'écran frontal .....	92
Affichage .....	93
Paramètres .....	94

# Menu des réglages de l'appareil photo

Cette section décrit les différentes options qui permettent de configurer les paramètres de votre appareil photo.

## Accéder au menu des paramètres

- 1 En mode Prise de vue ou Lecture, appuyez sur [**MENU**].
- 2 Sélectionnez un menu.

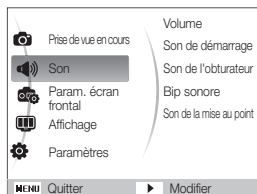

Option	Description
Son	Régler le volume et les sons émis par l'appareil photo (p. 92).
Paramètres écran frontal	Personnaliser les paramètres d'affichage (p. 92).
Affichage	Personnaliser les paramètres d'affichage (p. 93).
Paramètres	Modifier les réglages du système de l'appareil photo, tels que le format de la mémoire, les noms de fichier par défaut, le mode USB (p. 94).



Vous ne pouvez personnaliser les réglages de l'écran frontal qu'à travers le menu des réglages en mode Prise de vue.

- 3 Sélectionnez un élément.

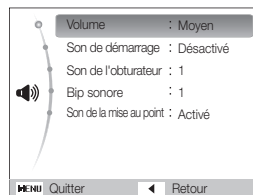

- 4 Sélectionnez une option.

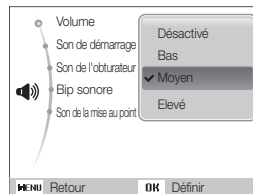

- 5 Appuyez sur [**MENU**] pour revenir à l'écran précédent.

## Son

\* Paramètre par défaut

Élément	Description
Volume	Réglez le volume des sons. ( <b>Désactivé</b> , <b>Bas</b> , <b>Moyen*</b> , <b>Elevé</b> )
Son de démarrage	Sélectionner le son émis lors du démarrage de l'appareil photo. ( <b>Désactivé*</b> , <b>1</b> , <b>2</b> , <b>3</b> )
Son de l'obturateur	Sélectionnez le son émis lorsque vous appuyez sur la touche du déclencheur. ( <b>Désactivé</b> , <b>1*</b> , <b>2</b> , <b>3</b> )
Bip sonore	Sélectionnez le son émis lorsque vous appuyez sur les touches ou que vous changez de mode. ( <b>Désactivé</b> , <b>1*</b> , <b>2</b> , <b>3</b> )
Son de la mise au point	Définissez si l'appareil photo émet un son lorsque vous enfoncez la touche du déclencheur à mi-course. ( <b>Désactivé</b> , <b>Activé*</b> )



## Réglages de l'écran frontal

\* Paramètre par défaut

Élément	Description
Photo sourire (écran avant)	Régler l'appareil photo afin que celui-ci déclenche automatiquement l'obturateur lorsqu'il détecte un visage souriant en mode Auto portrait. ( <b>Arrêt*</b> , <b>Marche</b> )
Photo sourire Enfants	Régler l'appareil photo afin que celui-ci déclenche automatiquement l'obturateur lorsqu'il détecte un visage souriant en mode Enfants. ( <b>Arrêt*</b> , <b>Marche</b> )
Son Enfants	Définir le son émis par l'appareil photo en mode Enfants. ( <b>Arrêt</b> , <b>1*</b> , <b>2</b> , <b>3</b> , <b>4</b> , <b>5</b> )
Démo (écran avant)	 <ul style="list-style-type: none"> <li>En mode Démo, vous ne pouvez pas prendre de photos ou enregistrer de vidéos. Pour passer en mode Prise de vue, appuyez sur le <b>[Déclencheur]</b>.</li> <li>Le mode Démo n'est pas disponible si vous allumez l'appareil photo en mode Lecture ou bien lorsque celui-ci est connecté à un autre appareil.</li> </ul>

## Affichage

\* Paramètre par défaut

Élément	Description
Descript. de la fonction	Affiche une brève description d'une option ou d'un menu. ( <b>Désactivée, Activée*</b> )
Image de démarrage	<p>Définissez l'image qui s'affiche après la mise en marche de l'appareil photo.</p> <ul style="list-style-type: none"> <li>• <b>Désactivée*</b> : aucune image n'est affichée.</li> <li>• <b>Logo</b> : affichez une image enregistrée par défaut dans la mémoire interne.</li> <li>• <b>Image perso</b> : affichez l'image de votre choix (p. 77).</li> </ul> <p> • Seule une image personnalisée sera sauvegardée dans la mémoire.</p> <p>• Si vous sélectionnez une nouvelle photo comme image personnalisée ou si vous réinitialisez l'appareil photo, la photo actuelle sera supprimée.</p>
Luminosité	<p>Réglez la luminosité de l'écran. (<b>Auto*</b>, <b>Faible</b>, <b>Normale</b>, <b>Forte</b>)</p> <p> <b>Normale</b> est automatiquement sélectionnée, même si vous choisissez l'option <b>Auto</b>.</p>
Affichage rapide	Définissez la durée d'affichage de la photo prise ou de la vidéo enregistrée avant de revenir en mode Prise de vue. ( <b>Désactivée, Activée*</b> )

\* Paramètre par défaut

Élément	Description
Economie d'énergie	<p>Si cette option est activée, l'appareil photo passe automatiquement en mode économie d'énergie après 30 secondes d'inactivité. (<b>Désactivée*</b>, <b>Activée</b>)</p> <p> • En mode Economie d'énergie, appuyez sur n'importe quelle touche autre que <b>[POWER]</b> pour utiliser à nouveau l'appareil photo.</p> <p>• Même si vous n'activez pas le mode Économie d'énergie, l'écran se met en veille 30 secondes après la dernière opération effectuée afin d'économiser la batterie.</p>

## Paramètres

\* Paramètre par défaut

Élément	Description
Formater	<p>Formatez la mémoire interne et la carte mémoire (tous leurs fichiers seront supprimés, y compris ceux qui sont protégés). <b>(Oui, Non)</b></p> <p> Si vous utilisez une carte mémoire d'un autre fabricant, un lecteur de cartes ou une carte formatée avec un ordinateur, elle ne sera pas lue correctement. Formatez la carte avant de l'utiliser.</p>
Réinitialiser	Réinitialisez les menus et les options de prise de vue (les paramètres date et d'heure, langue et sortie vidéo ne sont pas réinitialisés). <b>(Oui, Non)</b>
Language	Choisissez la langue d'affichage.
Fuseau horaire	Sélectionnez une région et réglez l'heure d'été.
Configuration date/heure	Pour configurer la date et l'heure.
Type date	Pour sélectionner un format de date. <b>(AAAA/MM/JJ, MM/JJ/AAAA, JJ/MM/AAAA, Désactivés*)</b>

\* Paramètre par défaut

Élément	Description
Numérotation fichiers	<p>Définissez les règles de création des noms de fichier.</p> <ul style="list-style-type: none"> <li>• <b>Remise à zéro</b> : lorsqu'une nouvelle carte mémoire est insérée, lorsque la carte mémoire est formatée ou lorsque tous les fichiers sont supprimés, les fichiers sont numérotés à partir de 0001.</li> <li>• <b>Série*</b> : lorsqu'une nouvelle carte mémoire est insérée, lorsque la carte mémoire est formatée ou lorsque tous les fichiers sont supprimés, les fichiers sont numérotés en partant du dernier numéro.</li> </ul> <p> Par défaut, le nom du premier dossier est 100PHOTO et le nom du premier fichier est SAM_0001.</p> <ul style="list-style-type: none"> <li>• Le numéro de fichier augmente chaque fois d'une unité de SAM_0001 à SAM_9999.</li> <li>• Le numéro de dossier diminue chaque fois d'une unité de 100PHOTO to 999PHOTO.</li> <li>• Un même dossier peut comprendre au maximum 9999 fichiers.</li> <li>• L'appareil photo nomme les fichiers conformément à la norme DCF (Digital rule for Camera File). Si vous modifiez le nom d'un fichier, il risque de ne plus pouvoir être lu par l'appareil photo.</li> </ul>

\* Paramètre par défaut

Élément	Description
Impression	<p>Définissez si l'appareil photo ajoute la date et l'heure sur vos photos lors de l'impression.  <b>(Désactivée*, Date, Date &amp; heure)</b></p> <p> • La date et l'heure s'affichent en jaune dans l'angle inférieur droit de la photo.</p> <p>• Certains modèles d'imprimantes ne prennent pas en charge l'impression de la date et de l'heure.</p> <p>• Si vous sélectionnez <b>Texte</b> en mode  ou si vous prenez une photo à l'aide de l'écran frontal, l'appareil photo n'affiche alors pas la date et l'heure.</p>
Mise hors tension auto	<p>L'appareil photo s'arrête automatiquement lorsqu'il n'est pas utilisé. <b>(Désactivée, 1 min, 3 min*, 5 min, 10 min)</b></p> <p> • Ces paramètres ne seront pas modifiés si vous changez la batterie.</p> <p>• Cette fonction ne se déclenche pas dans les situations suivantes :</p> <ul style="list-style-type: none"> <li>- L'appareil est connecté à un ordinateur ou une imprimante.</li> <li>- Pendant la lecture d'un diaporama ou d'une vidéo</li> <li>- Pendant l'enregistrement d'un mémo vocal</li> </ul>

\* Paramètre par défaut

Élément	Description
Vidéo	<p>Sélectionnez la sortie de signal vidéo correspondant à votre région.</p> <ul style="list-style-type: none"> <li>• <b>NTSC*</b> : Etats-Unis, Canada, Japon, Corée, Taïwan, Mexique, Etc.</li> <li>• <b>PAL</b> (uniquement BDGHI) : Australie, Autriche, Belgique, Chine, Danemark, Finlande, Allemagne, Royaume-Uni, Pays-Bas, Italie, Koweït, Malaisie, Nouvelle-Zélande, Singapour, Espagne, Suède, Suisse, Thaïlande, Norvège, la France, Etc.</li> </ul>
Voyant de mise au point	<p>Activez ou désactivez un voyant pour faciliter la mise au point dans les endroits sombres. <b>(Désactivé, Activé*)</b></p>
USB	<p>Sélectionner le mode à utiliser lorsque vous connectez l'appareil photo à un ordinateur ou une imprimante à l'aide d'un câble USB.</p> <ul style="list-style-type: none"> <li>• <b>Ordinateur*</b> : brancher l'appareil photo sur un ordinateur pour transférer des fichiers.</li> <li>• <b>Imprimante</b> : brancher l'appareil photo sur une imprimante pour imprimer des fichiers.</li> <li>• <b>Mode de sélection</b> : sélectionner manuellement le mode USB lorsque vous connectez l'appareil photo à un périphérique.</li> </ul>
Logiciel PC	<p>Configurer Intelli-studio pour que ce logiciel se lance automatiquement lorsque vous connectez l'appareil photo à votre ordinateur <b>(Désactivé, Activé*)</b></p>
Licences open source	<p>Afficher des informations relatives à la licence Open Source.</p>



# Annexes

Cette section contient les messages d'erreur, les caractéristiques et des conseils d'entretien.

<b>Messages d'erreur</b> .....	97
<b>Entretien de l'appareil photo</b> .....	98
Nettoyer l'appareil photo .....	98
Utiliser ou ranger votre appareil photo .....	99
A propos des cartes mémoire .....	100
A propos de la batterie .....	102
<b>Avant de contacter le centre de Service Après-Vente</b> ...	106
<b>Spécifications de l'appareil photo</b> .....	109
<b>Glossaire</b> .....	113
<b>Index</b> .....	117

# Messages d'erreur

Lorsque vous rencontrez l'un des messages d'erreur suivants, reportez-vous aux solutions proposées pour tenter de résoudre le problème.

Message d'erreur	Solutions possibles
Erreur de carte	<ul style="list-style-type: none"><li>• Éteignez l'appareil photo, puis rallumez-le.</li><li>• Retirez la carte mémoire, puis insérez-la à nouveau.</li><li>• Formatez la carte mémoire.</li></ul>
Carte incompatible	La carte mémoire insérée ne fonctionne pas avec votre appareil photo. Insérez une carte mémoire microSD, microSDHC.
Erreur de saturation DCF	Les noms de fichier ne correspondent pas à la norme DCF. Transférez les fichiers de la carte mémoire sur un ordinateur et formatez la carte.
Erreur de fichier	Supprimez le fichier endommagé ou contactez le centre de Service Après-Vente.
Fichier système incompatible.	L'appareil photo ne prend pas en charge la structure de fichiers FAT de la carte mémoire insérée. Formatez cette carte mémoire dans l'appareil photo.
Batterie faible	Insérez une batterie chargée ou rechargez celle-ci.
Mémoire pleine	Supprimez les fichiers inutiles ou insérez une nouvelle carte mémoire.
Aucun fichier image	Prenez des photos ou insérez une carte mémoire qui en contient.

# Entretien de l'appareil photo

## Nettoyer l'appareil photo

### Objectif et écran de l'appareil photo

Utilisez une soufflette pour éliminer la poussière et essuyez délicatement l'objectif avec un chiffon doux. S'il reste de la poussière, humidifiez une lingette avec du nettoyant liquide pour objectif et essuyez délicatement.

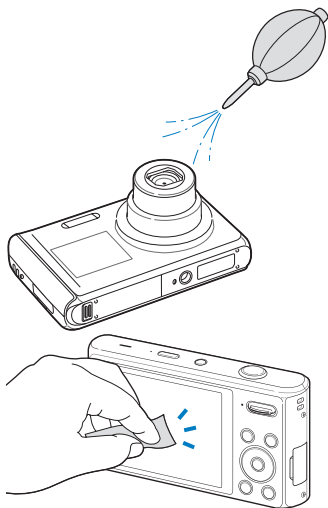

### Boîtier de l'appareil photo

Essayez-le délicatement avec un chiffon doux et sec.

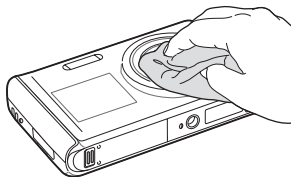

- N'utilisez jamais de benzène, de diluants ou d'alcool pour nettoyer l'appareil. Ces produits peuvent l'endommager ou entraîner un dysfonctionnement.
- N'appuyez pas sur le couvercle de l'objectif et n'utilisez pas de soufflette sur ce couvercle.

## Utiliser ou ranger votre appareil photo

### Utilisation ou rangement inapproprié de l'appareil photo

- Évitez d'exposer l'appareil à des températures extrêmes.
- Évitez d'utiliser votre appareil photo dans des endroits très humides ou dans lesquels le taux d'humidité varie beaucoup.
- Évitez d'exposer l'appareil photo à la lumière directe du soleil et de le ranger dans des endroits chauds, mal ventilés, comme à l'intérieur d'une voiture en été.
- Protégez l'appareil photo et son écran contre les chocs et les vibrations excessives, qui risqueraient de les endommager.
- Évitez d'utiliser et de ranger votre appareil dans un endroit poussiéreux, sale, humide ou mal ventilé, afin de ne pas endommager ses composants internes.
- N'utilisez pas l'appareil photo à proximité de combustibles ou de produits chimiques inflammables. Ne transportez et ne stockez jamais de liquides inflammables, de gaz ou de matériaux explosifs dans le même compartiment que l'appareil ou ses accessoires.
- Ne rangez pas l'appareil photo à proximité de boules de naphthaline.

### Utilisation sur la plage ou en bord de mer

- Protégez l'appareil photo du sable et de la terre lorsque vous l'utilisez à la plage ou dans d'autres endroits similaires.
- Votre appareil photo n'est pas étanche. Ne manipulez pas la batterie, l'adaptateur ou la carte mémoire avec des mains humides. Cela pourrait endommager votre appareil photo.

### Rangement pour une durée prolongée

- Lorsque vous rangez l'appareil photo pour une durée prolongée, placez-le dans un récipient clos avec un matériau absorbant comme du gel de silice.
- Si vous rangez votre appareil photo sans l'utiliser pour une période de temps prolongée, retirez d'abord la batterie. Les batteries installées dans un appareil peuvent fuir ou se détériorer avec le temps, risquant d'endommager gravement votre appareil photo.
- Lorsqu'elle n'est pas utilisée pendant une période prolongée, une batterie pleine se décharge progressivement et doit alors être rechargée avant l'utilisation suivante.
- Il est possible que la date et l'heure soient réinitialisées à la mise sous tension de l'appareil photo quand celui-ci est resté sans alimentation (pile retirée) pendant plus de 40 heures.

### Utilisation de l'appareil photo avec précaution dans les environnements humides

Lorsque transférez votre appareil photo d'un environnement froid à un environnement chaud, de la condensation peut se former sur l'objectif et les composants internes de l'appareil photo. Si tel est le cas, éteignez l'appareil photo et attendez au moins 1 heure. Si de la condensation s'est formée sur la carte mémoire, retirez-la et attendez que l'humidité se soit évaporée avant de la réinsérer.

### Autres avertissements

- Ne faites pas tourner l'appareil photo par la dragonne. Vous risqueriez de vous blesser ou d'entraîner des blessures à d'autres personnes, ou même d'endommager votre appareil photo.
- Évitez de peindre l'appareil photo, la peinture risquant de bloquer ses pièces mobiles et de perturber son fonctionnement.
- Éteignez l'appareil photo lorsque vous ne l'utilisez pas.

- Votre appareil photo contient des pièces fragiles. Évitez de faire subir des chocs à l'appareil photo.
- N'utilisez pas l'appareil photo si l'écran est fissuré ou brisé. Vous risquez de vous blesser les mains ou le visage avec les morceaux de verre ou de plastique. Rapportez votre appareil photo à un centre de service après-vente Samsung pour le faire réparer.
- Ne posez jamais l'appareil photo, les batteries, le chargeur ou des accessoires à l'intérieur ou au-dessus d'un dispositif chauffant, tel qu'un four à micro-ondes, une cuisinière ou un radiateur. Cela pourrait entraîner une déformation ou une surchauffe des matériaux, ou même provoquer un incendie ou une explosion.
- Protégez l'écran de toute pression extérieure en le conservant dans l'étui lorsque vous ne l'utilisez pas. Protégez l'appareil photo des rayures en le tenant à l'écart du sable, des objets pointus ou des pièces de monnaie.
- Évitez toute exposition de l'objectif à la lumière directe du soleil - ceci risquerait d'entraîner une décoloration ou un mauvais fonctionnement du capteur d'image.
- Protégez votre objectif des traces de doigt et des éraflures. Nettoyez l'objectif en utilisant un chiffon doux et propre, exempt de poussière.
- L'appareil photo peut s'éteindre en cas de pression extérieure. Cela a pour but de protéger la carte mémoire. Allumez l'appareil photo pour l'utiliser à nouveau.
- Il est possible que l'appareil photo chauffe en cours d'utilisation. Ce phénomène est normal et n'affecte pas la durée de vie ou les performances de l'appareil.
- Lorsque vous utilisez l'appareil photo à de faibles températures, il peut mettre quelque temps à s'éteindre, une décoloration peut se produire temporairement ou des images persistantes peuvent apparaître. Il ne s'agit en aucun cas de dysfonctionnements. Ces

perturbations sont momentanées et se corrigeront d'elles-mêmes lorsque l'appareil retrouvera à nouveau une température normale.

- La peinture ou le métal sur le boîtier de l'appareil photo peut provoquer des allergies, des démangeaisons, de l'eczéma ou des boursoufflures pour les personnes à peau sensible. Si vous présentez de tels symptômes, arrêtez immédiatement d'utiliser l'appareil photo et consultez un médecin.
- N'introduisez pas de corps étrangers dans les compartiments, les logements ou les ouvertures de l'appareil photo. Il est possible que les dommages provoqués par une mauvaise utilisation ne soient pas couverts par votre garantie.
- Ne confiez pas la réparation de l'appareil photo à un technicien non agréé et ne tentez pas de le réparer vous-même. Votre garantie ne couvre pas les dégâts résultant d'une réparation par un technicien non agréé.

## A propos des cartes mémoire

### Cartes mémoire compatibles

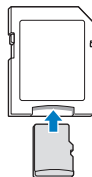

Votre appareil photo est compatible avec les cartes mémoire microSD (Secure Digital) ou microSDHC (Secure Digital High Capacity).



Pour lire des données avec un PC ou un lecteur de cartes mémoire, insérez la carte mémoire dans l'adaptateur de cartes mémoire.

### Capacité de la carte mémoire

La capacité de la mémoire peut varier en fonction de la scène et des conditions de prise de vue. Ces capacités sont données pour une carte SD d'1 Go microSD:

	Taille	Maximale	Elevée	Normale	30 ips	15 ips
P h o t o s	<b>16M</b>	108	212	312	-	-
		123	241	353	-	-
		144	283	417	-	-
	<b>10M</b>	170	332	482	-	-
	<b>5M</b>	328	624	882	-	-
	<b>3M</b>	537	980	1 373	-	-
		882	1 471	1 931	-	-
* V i d é o s	<b>1M</b>	1 626	2 574	3 089	-	-
	<b>1280 HD</b>	-	-	-	Environ 4' 30"	Environ 7' 36"
	<b>640</b>	-	-	-	Environ 9' 27"	Environ 18' 16"
	<b>320</b>	-	-	-	Environ 33' 44"	Environ 61' 12"

\* Le temps d'enregistrement peut varier si le zoom est utilisé.  
Plusieurs vidéos ont été enregistrées successivement pour déterminer le temps total d'enregistrement.

### Précautions d'utilisation des cartes mémoire

- Évitez d'exposer les cartes mémoire à des températures extrêmes (inférieures à 0 °C ou supérieures à 40 °C). Cela risque de provoquer des dysfonctionnements des cartes mémoire.
- Introduisez une carte mémoire dans le bon sens. Si vous introduisez une carte mémoire dans le mauvais sens, vous risquez d'endommager l'appareil photo ainsi que la carte mémoire.
- N'utilisez pas de carte mémoire qui a été formatée sur un autre appareil photo ou sur un ordinateur. Reformatez la carte mémoire sur votre appareil photo.
- Éteignez l'appareil photo avant d'introduire ou de retirer la carte mémoire.
- Vous ne devez pas retirer la carte mémoire ou éteindre l'appareil photo lorsque le voyant clignote. Vous risqueriez d'endommager vos données.
- Au terme de la durée de vie de la batterie, vous ne pouvez plus stocker de photos sur la carte. Remplacez-la.
- Évitez de plier la carte mémoire, de la laisser tomber ou de la soumettre à des chocs ou des pressions importantes.
- Évitez d'utiliser ou de ranger les cartes mémoire à proximité de champs magnétiques.
- Évitez d'utiliser ou de ranger des cartes mémoire dans des environnements chauds, très humides ou en contact avec des substances corrosives.
- Évitez tout contact des cartes mémoire avec des liquides, de la poussière ou des corps étrangers. Si la carte mémoire est sale, nettoyez-la avec un chiffon doux avant de l'introduire dans l'appareil photo.
- Évitez que les cartes mémoire ou l'emplacement pour carte mémoire n'entrent en contact avec des liquides, des poussières ou tout corps étranger. Cela risquerait d'endommager l'appareil photo ou les cartes mémoire.

- Lorsque vous transportez une carte mémoire, rangez-la dans un étui afin de la protéger de l'électricité statique.
- Transférez vos données importantes sur d'autres supports, tel qu'un disque dur ou un CD/DVD.
- Lorsque vous utilisez l'appareil photo de manière prolongée, la carte mémoire peut chauffer. Ceci est normal et n'engendre pas de dysfonctionnement.



Le fabricant décline toute responsabilité en cas de pertes de données.

## A propos de la batterie

Utilisez uniquement des batteries homologuées par Samsung.

### Spécifications de la batterie

Caractéristiques	Description
Modèle	BP70A
Type	Batterie au lithium-ion.
Capacité des cellules	700 mAh
Tension	3,7 V
Temps de charge* (lorsque l'appareil photo est éteint)	Environ 150 min

\* Le temps de chargement de la batterie en connectant le câble USB entre votre appareil et un PC peut être plus long.

### Autonomie de la batterie

Durée de prise de vue / Nombre de photos		Conditions de prise de vue (lorsque la batterie est entièrement chargée)
Photos	Environ 135 min/ Environ 270 photos	Mesuré dans les conditions suivantes : en mode  , dans l'obscurité, résolution de 16M, haute qualité et DIS activé.  <b>Procédure :</b>  1. Réglez l'option du flash sur <b>Désactivé</b> , prenez une seule photo, puis effectuez un zoom avant ou arrière.  2. Réglez l'option du flash sur <b>Contre jour</b> , prenez une seule photo, puis effectuez un zoom avant ou arrière.  3. Effectuez les étapes 1 et 2 pendant 30 secondes et répétez l'opération pendant 5 minutes. Éteignez ensuite l'appareil photo pendant 1 minute.  4. Répétez les étapes 1 à 3.
Vidéos	Environ 90 min	Enregistrer des vidéos à une résolution de 1280 X 720 HQ et à 30 ips.

- Les données indiquées ici ont été mesurées selon les normes de Samsung et peuvent varier en fonction de l'usage.
- Plusieurs vidéos ont été enregistrées successivement pour déterminer le temps total d'enregistrement.

### Message de batterie faible

Lorsque la batterie s'est complètement déchargée, l'icône de batterie devient rouge et le message « **Batterie faible** » s'affiche. Insérez une batterie chargée ou rechargez celle-ci.

### Remarques à propos de l'utilisation de la batterie

- Évitez d'exposer la batterie à des températures extrêmes (inférieures à 0 °C ou supérieures à 40 °C). Ceci est à même de réduire la capacité de charge de celle-ci.
- Lorsque vous utilisez l'appareil photo de manière prolongée, la zone située autour de la trappe batterie peut chauffer. Ceci n'affecte pas l'utilisation normale de l'appareil photo.
- Ne tirez pas sur le cordon d'alimentation pour débrancher le chargeur de la prise murale, au risque de provoquer un incendie ou de recevoir une décharge électrique.
- À des températures inférieures à 0 °C, la capacité de la batterie et la durée de vie de la batterie peuvent diminuer.
- La capacité de la batterie peut diminuer à de faibles températures, mais redeviendra normale à des températures plus modérées.

### Précautions d'utilisation de la batterie

#### Protégez les batteries, les chargeurs et les cartes mémoire des chocs

Évitez tout contact de la batterie avec des objets métalliques, car cela risquerait de provoquer un court-circuit entre les bornes + et - de la batterie et de l'endommager de manière temporaire ou permanente. Vous risqueriez également de provoquer un incendie ou une décharge électrique.

### Remarques concernant le chargement de la batterie

- Si le voyant d'état est éteint, assurez-vous que la batterie est installée correctement.
- Si l'appareil photo est toujours en chargement, la batterie peut ne pas être complètement chargée. Éteignez l'appareil photo avant de charger la batterie.
- N'utilisez pas l'appareil photo lorsqu'il est en charge. Vous risquez de provoquer un incendie ou un choc électrique.
- Ne tirez pas sur le cordon d'alimentation pour débrancher le chargeur de la prise murale, au risque de provoquer un incendie ou de recevoir une décharge électrique.
- Attendez que la batterie ait rechargé au moins 10 minutes avant d'allumer l'appareil photo.
- Si vous branchez l'appareil photo sur une source d'alimentation externe lorsque la batterie est déchargée, l'utilisation de certaines fonctions gourmandes en énergie peut entraîner la mise hors tension de l'appareil photo. Pour utiliser l'appareil



- Si vous rebranchez le cordon d'alimentation alors que la batterie est complètement chargée, le voyant d'état s'allume pendant environ 30 minutes.
- L'utilisation du flash et l'enregistrement de vidéos déchargent rapidement la batterie. Chargez la batterie jusqu'à ce que le voyant d'état rouge s'éteigne.
- Si le voyant lumineux clignote en rouge, rebranchez le câble ou retirez la batterie, puis remettez-la en place.
- Si vous chargez la batterie lorsque le câble surchauffe ou lorsque la température est trop élevée, le voyant d'état peut clignoter avec une lumière rouge. Le chargement démarre lorsque la batterie a refroidi.
- Le chargement excessif des batteries peut raccourcir leur durée de vie. A la fin de chaque chargement, débranchez le câble de l'appareil photo.
- Ne tordez pas le cordon d'alimentation et ne placez pas d'objets lourds dessus. Vous risquez d'endommager le cordon.

### Remarques concernant le chargement avec un ordinateur connecté

- Utilisez uniquement le câble USB fourni.
- La batterie peut ne pas se recharger dans les cas suivants :
  - vous utilisez un concentrateur USB
  - d'autres périphériques USB sont connectés à l'ordinateur
  - le câble est branché au port situé sur la façade avant de l'ordinateur
  - le port USB de l'ordinateur n'est pas compatible avec la norme d'alimentation électrique (5V, 500mA)

### Utilisez et recyclez les batteries et les chargeurs avec soin

- Ne jetez jamais les batteries au feu. Respectez la réglementation en vigueur dans votre pays concernant l'élimination des batteries usagées.
- Ne posez jamais les batteries ou l'appareil à l'intérieur ou au-dessus d'un dispositif chauffant, tel qu'un four à micro-ondes, une cuisinière ou un radiateur. En cas de surchauffe, les batteries risquent d'exploser.



**Des dommages corporels pouvant s'avérer mortels peuvent résulter d'une utilisation imprudente ou inappropriée de la batterie. Pour votre sécurité, veuillez suivre ces instructions destinées à utiliser la batterie correctement :**

- La batterie peut s'enflammer ou bien exploser si celle-ci n'est pas manipulée correctement. Si vous remarquez un quelconque défaut de fabrication, une fêlure ou d'autres anomalies sur la batterie, cessez de l'utiliser et contactez votre fabricant.
- Utilisez uniquement des chargeurs de batterie et des adaptateurs authentiques recommandés par le fabricant et rechargez la batterie en respectant scrupuleusement les consignes décrites dans le manuel utilisateur correspondant.
- Ne placez pas la batterie à proximité d'appareils chauffants ou dans un environnement aux températures élevées comme par exemple l'intérieur d'une voiture en été.
- Ne placez jamais la batterie dans un four à micro-ondes.
- Évitez de stocker ou d'utiliser la batterie dans des endroits chauds et humides comme des spas ou des cabines de douche.
- Ne posez pas l'appareil sur des surfaces inflammables comme de la literie, des couvertures, des tapis ou des couvertures électriques pendant des périodes prolongées.
- Lorsque l'appareil est allumé, ne le laissez pas dans un espace confiné pendant une période prolongée.
- Ne laissez pas les bornes de la batterie entrer en contact avec des objets métalliques comme des colliers, des pièces de monnaie, des clés ou bien des montres.

- Utilisez uniquement d'authentiques batteries de remplacement Lithium-ion recommandées par le fabricant.
- Ne démontez ou ne percez pas la batterie avec un objet coupant, quel qu'il soit.
- Évitez de soumettre la batterie à une pression élevée ou bien à des éléments susceptibles de l'écraser.
- Évitez de soumettre la batterie à des chocs importants comme par exemple la laisser tomber d'une hauteur élevée.
- N'exposez pas la batterie à des températures supérieures ou égales à 60 °C (140 °F).
- Ne laissez pas la batterie en contact avec des liquides ou de l'humidité.
- Évitez de mettre la batterie en contact avec le feu et de l'exposer à une chaleur extrême ou au soleil de façon prolongée.

#### **Informations sur le traitement des batteries usagées**

- Portez une attention particulière à la façon dont vous traiterez les batteries usagées.
- Ne jetez pas la batterie au feu.
- Les consignes de traitement des batteries usagées peuvent varier d'un pays à l'autre. Procédez au traitement de la batterie usagée en accord avec toutes les consignes locales et fédérales.

#### **Consignes relatives au chargement de la batterie**

Respectez les consignes de chargement indiquées dans ce mode d'emploi pour charger la batterie. La batterie peut s'enflammer ou bien exploser si celle-ci n'est pas chargée correctement.

# Avant de contacter le centre de Service Après-Vente

Si votre appareil photo ne fonctionne pas correctement, vérifiez les éléments suivants avant de contacter le service après-vente. Si la solution de dépannage proposée ne permet pas de résoudre le problème, veuillez contacter votre revendeur local ou le service après-vente.



Quand vous laissez votre appareil photo au centre de service après-vente, veillez à fournir également tout élément susceptible d'avoir contribué à la panne (carte mémoire, batterie, etc.).

Problème	Solutions possibles
Impossible d'allumer l'appareil photo	<ul style="list-style-type: none"><li>Assurez-vous que la batterie soit bien installée.</li><li>Assurez-vous que la batterie soit installée correctement.</li><li>Mettez la batterie en charge.</li></ul>
L'appareil photo s'éteint de façon inattendue	<ul style="list-style-type: none"><li>Mettez la batterie en charge.</li><li>Votre appareil photo est peut-être en mode Economie d'énergie ou Mise hors tension auto (p. 93, 95).</li><li>L'appareil photo peut s'éteindre pour éviter que la carte mémoire ne soit endommagée en raison d'un choc. Rallumez l'appareil photo.</li></ul>
La batterie de l'appareil photo se décharge rapidement	<ul style="list-style-type: none"><li>La batterie peut se décharger plus rapidement dans un environnement de basse température (en dessous de 0°C). Gardez la batterie au chaud en la plaçant dans votre poche.</li><li>L'utilisation du flash et l'enregistrement de vidéos déchargent rapidement la batterie. Rechargez-la si nécessaire.</li><li>La batterie est un consommable qui a une durée de vie limitée. Remplacez-la si son autonomie diminue rapidement.</li></ul>

Problème	Solutions possibles
Impossible de prendre une photo	<ul style="list-style-type: none"><li>La carte mémoire est pleine. Supprimez les fichiers inutiles ou insérez une nouvelle carte mémoire.</li><li>Formatez la carte mémoire (p. 94).</li><li>La carte mémoire est défectueuse. Remplacez-la.</li><li>Assurez-vous que l'appareil photo soit allumé.</li><li>Mettez la batterie en charge.</li><li>Assurez-vous que la batterie soit installée correctement.</li></ul>
L'appareil photo ne répond pas	Retirez la batterie, puis replacez-la.
L'appareil photo génère de la chaleur.	Quand vous utilisez l'appareil photo, celui-ci est susceptible de chauffer. Il s'agit d'un phénomène normal qui ne devrait pas influencer sur la durée de vie ou les performances de votre appareil photo.
Le flash ne fonctionne pas	<ul style="list-style-type: none"><li>Le flash est peut-être réglé sur <b>Désactivé</b> (p. 49).</li><li>Vous ne pouvez pas utiliser le flash dans certains modes.</li></ul>

Problème	Solutions possibles
<b>Le flash se déclenche de façon inattendue</b>	L'électricité statique peut provoquer le déclenchement du flash. L'appareil photo n'est pas défectueux.
<b>La date et l'heure ne sont pas correctes</b>	Réglez la date et l'heure dans le menu des paramètres d'affichage (p. 94).
<b>L'écran ou des touches ne fonctionnent pas</b>	Retirez la batterie, puis replacez-la.
<b>L'écran de l'appareil photo fonctionne mal</b>	Si vous utilisez votre appareil photo à des températures extrêmement basses, un dysfonctionnement ou une décoloration de l'écran de l'appareil photo peut se produire. Pour bénéficier de performances optimales, utilisez l'appareil photo à des températures de fonctionnement modérées.
<b>La carte mémoire présente une erreur</b>	<ul style="list-style-type: none"> <li>Éteignez l'appareil photo, puis rallumez-le.</li> <li>Retirez la carte mémoire, puis insérez-la de nouveau.</li> <li>Formatez la carte mémoire.</li> </ul> Pour plus de détails, voir «Précautions d'utilisation des cartes mémoire» (p. 100).
<b>Impossible de lire des fichiers</b>	Si vous modifiez le nom d'un fichier, l'appareil photo risque de ne plus pouvoir le lire (le nom des fichiers doit être conforme à la norme DCF). Si vous rencontrez ce problème, lisez le fichier sur un ordinateur.

Problème	Solutions possibles
<b>La photo est floue</b>	<ul style="list-style-type: none"> <li>Vérifiez que l'option choisie pour la mise au point convient aux photos prises en gros plan (p. 51).</li> <li>Assurez-vous que l'objectif soit propre. Dans le cas contraire, nettoyez-le (p. 98).</li> <li>Assurez-vous que le sujet soit à la bonne distance du flash (p. 109).</li> </ul>
<b>Les couleurs de la photo ne correspondent pas à celles de la scène</b>	Un réglage incorrect de la balance des blancs peut générer un mauvais rendu des couleurs. Sélectionnez l'option de balance des blancs qui correspond à la source de lumière (p. 60).
<b>La photo est trop claire</b>	La photo est surexposée. <ul style="list-style-type: none"> <li>Désactivez le flash (p. 49).</li> <li>Réglez la sensibilité ISO (p. 50).</li> <li>Réglez la valeur d'exposition (p. 58).</li> </ul>
<b>La photo est trop sombre</b>	La photo est sous-exposée. <ul style="list-style-type: none"> <li>Activez le flash (p. 49).</li> <li>Réglez la sensibilité ISO (p. 50).</li> <li>Réglez la valeur d'exposition (p. 58).</li> </ul>
<b>Les photos ne s'affichent pas sur la télévision</b>	<ul style="list-style-type: none"> <li>Vérifiez que l'appareil photo est correctement branché à l'écran externe avec le câble Audio/Vidéo.</li> <li>Vérifiez que la carte mémoire contient des photos.</li> </ul>

Problème	Solutions possibles
<p>Votre ordinateur ne reconnaît pas l'appareil photo</p>	<ul style="list-style-type: none"> <li>• Vérifiez que le câble USB est correctement branché.</li> <li>• Assurez-vous que votre appareil photo soit allumé.</li> <li>• Assurez-vous d'utiliser un système d'exploitation pris en charge (p. 83, 88).</li> </ul>
<p>L'appareil photo se déconnecte de l'ordinateur pendant le transfert des fichiers</p>	<p>L'électricité statique peut interrompre la transmission des fichiers. Débranchez le câble USB, puis rebranchez-le.</p>
<p>L'ordinateur ne parvient pas à lire des vidéos</p>	<ul style="list-style-type: none"> <li>• Selon le lecteur vidéo utilisé, les fichiers vidéo peuvent ne pas être lus. Pour lire des fichiers vidéo enregistrés avec votre appareil photo, installez le logiciel Intelli-studio sur votre ordinateur (p. 84).</li> <li>• Vérifiez que le câble USB est correctement branché.</li> </ul>

Problème	Solutions possibles
<p>Intelli-studio ne fonctionne pas correctement</p>	<ul style="list-style-type: none"> <li>• Terminez Intelli-studio et redémarrez le programme.</li> <li>• Vous ne pouvez pas utiliser Intelli-studio sur les ordinateurs Macintosh.</li> <li>• Vérifiez que <b>Logiciel PC</b> est <b>Marche</b> dans le menu Paramètres (p. 95).</li> <li>• En fonction des spécifications et des environnements de votre ordinateur, le lancement du programme peut ne pas être automatique. Dans ce cas, cliquez sur <b>démarrer</b> → <b>Poste de travail</b> → <b>Intelli-studio</b> → <b>iStudio.exe</b> sur l'ordinateur.</li> </ul>

# Spécifications de l'appareil photo

Capteur d'images	
Type	1/2.3" CCD (environ 7,76 mm)
Pixels effectifs	Environ 16,1 mégapixels
Nombre total de pixels	Environ 16,4 mégapixels
Objectif	
Distance focale	Objectif Samsung zoom 5X f = 4,7 - 23,5 mm (équivalent à un film de 35 mm : 26 - 130 mm)
Plage d'ouverture de l'objectif	F3,3 (W) - F5,9 (T)
Zoom numérique	Mode image fixe : 1,0X - 5,0X (Optique x Numérique : 25.0X)
Écran	
Type	LCD TFT
Résolution	<ul style="list-style-type: none"> <li>• Ecran principal : 2,7" (6,9 cm) QVGA (230 000 pixels)</li> <li>• Ecran frontal : 1,5" (3,8 cm) 61 000 pixels/LCD TFT</li> </ul>
Mise au point	
Type	Mise au point auto TTL (Mise au point multiple, Mise au point au centre, Détection des visages AF, Mise au point auto avec suivi du sujet, Reconnaissance intelligente de visages AF)

Plage		Grand angle (W)	Téléobjectif (T)
	Normal	80 cm - infini	100 cm - infini
	Macro	5 cm - 80 cm	-
	Macro automatique	5 cm - infini	100 cm - infini

## Vitesse d'obturation

- Scènes Automatiques : 1/8 - 1/2 000 s.
- Programme : 1 - 1/2 000 s.
- Nuit : 8 - 1/2 000 s.

## Exposition

Contrôle	Programme AE
Mesure de l'exposition	Multiple, Sélective, Centrée, Détection des visages AE, intelligente de visages AE
Compensation	± 2 EV (par incréments de 1/3 EV)
Équivalent ISO	Auto, 80, 100, 200, 400, 800, 1600, 3200 (3M sélectionnable ou inférieur)

## Flash

Mode	Scènes Automatiques, Automatique, Anti yeux rouges, Contre jour, Synchronisation lente, Désactivé, Correction des yeux rouges
Plage	<ul style="list-style-type: none"> <li>• Grand angle : 0,2 m - 3,5 m (ISO Auto)</li> <li>• Téléobjectif : 1,0 m - 2,0 m (ISO Auto)</li> </ul>
Durée de rechargement	Environ 4 s. (selon l'état de la batterie)

### Réduction des secousses

Stabilisation numérique de l'image (DIS)

### Effets

Mode Prise de vue (photo)	<ul style="list-style-type: none"> <li>• Filtre intelligent : Normal, Miniature, Vignettage, Point demi-ton, Esquisse, Effet ultra grand angle, Antibrouillard, Classique, Rétro, Négatif, RGB personnalisé</li> <li>• Réglage des images : Netteté, Contraste, Saturation (5 niveaux)</li> </ul>
Mode Prise de vue (vidéo)	<p>Filtre intelligent : Normal, Effet palette 1, Effet palette 2, Effet palette 3, Effet palette 4, Miniature, Vignettage, Effet ultra grand angle, Antibrouillard, Classique, Rétro, Négatif, RGB personnalisé</p>

### Balance des blancs

Balance des blancs automatique, Lumière du jour, Nuageux, Fluorescent haut, Fluorescent bas, Tungstène, Réglage personnalisé

### Impression de la date

Désactivée, Date, Date & heure

### Prise de vue

Photos	<ul style="list-style-type: none"> <li>• Modes : Scènes Automatiques (Blanc, Macro couleur, Portrait, Portrait de nuit, Portrait contre jour, Contre jour, Paysage, Action, Trépied, Nuit, Macro, Macro texte, Ciel bleu, Coucher de soleil, Vert naturel, Feux d'artifice), Programme, Scène (Magic Frame, Beauté, Nuit, Paysage, Texte, Coucher de soleil, Aube, Contre jour, Mer &amp; neige)</li> <li>• Prise de vue : Unique, Continue, Rafale , AEB</li> <li>• Retardateur : Désactivé, 10 s, 2 s, Double (10 s, 2 s)</li> </ul>
Vidéos	<ul style="list-style-type: none"> <li>• Modes : Vidéo intelligente*, Vidéo</li> <li>* Vidéo intelligente ; Paysage, Ciel bleu, Vert naturel, Coucher de soleil</li> <li>• Format : MJPEG (durée d'enregistrement max. : 15 min)</li> <li>• Taille : 1280 X 720 HQ (par fichier : Max. 4 Go), 640 X 480, 320 X 240</li> <li>• Fréquence d'images : 30 ips, 15 ips</li> <li>• Voix : Son vivant activé/Son vivant désactivé/Muet</li> <li>• Édition vidéo (intégrée) : Pause lors de l'enregistrement, Capture d'image fixe</li> </ul>

Lecture	
Type	Image unique, Vignettes, Diaporama avec musique et effets, Clip vidéo, Album intelligent* * Catégorie Album intelligent : Type, Date, Couleur, Semaine, Visage
Édition	Redimensionner, Rotation, Réglage des images, Filtre intelligent, Recadrer
Effets	<ul style="list-style-type: none"> <li>• Réglage des images: Correction des yeux rouges, ACB, Retouche des visages, Luminosité, Contraste, Saturation, Ajouter du bruit</li> <li>• Filtre intelligent: Normal, Miniature, Vignettage, Mise au point douce, Vieux film 1, Vieux film 2, Point demi-ton, Esquisse, Effet ultra grand angle, Antibrouillard, Classique, Rétro, Négatif, RGB personnalisé</li> </ul>
Stockage	
Support	<ul style="list-style-type: none"> <li>• Mémoire interne : Environ 50 Mo</li> <li>• Mémoire externe (en option) :                             <ul style="list-style-type: none"> <li>- Carte microSD (jusqu'à 2 Go garantis)</li> <li>- Carte microSDHC (jusqu'à 8 Go garantis)</li> </ul> </li> </ul> La capacité de la mémoire interne peut varier par rapport à ces caractéristiques.
Format de fichier	<ul style="list-style-type: none"> <li>• DCF, EXIF 2.21, DPOF 1.1, PictBridge 1.0</li> <li>• Image fixe : JPEG (DCF)</li> <li>• Vidéo : AVI (MJPEG)</li> </ul>

		Pour 1Go microSD			
			Maximale	Elevée	Normale
Taille de l'image	<b>16M</b>	4608 X 3456	108	212	312
	<b>14M</b>	4608 X 3072	123	241	353
	<b>12M</b>	4608 X 2592	144	283	417
	<b>10M</b>	3648 X 2736	170	332	482
	<b>5M</b>	2592 X 1944	328	624	882
	<b>3M</b>	1984 X 1488	537	980	1 373
	<b>2M</b>	1920 X 1080	882	1 471	1 931
	<b>1M</b>	1024 X 768	1 626	2 574	3 089
	Ces chiffres proviennent des mesures effectuées par Samsung dans des conditions normales. Ils peuvent varier en fonction des paramètres et des conditions de prise de vue.				
Interface					
Connecteur de sortie numérique	USB 2.0				
Audio	Mono (haut-parleur intégré), Mono (microphone)				
Sortie vidéo	NTSC, PAL (sélectionnable)				
Connecteur d'alimentation CC	5 V				



### Source d'alimentation

Batterie rechargeable	Batterie lithium-ion BP70A (700 mAh)
Type de connecteur	Micro USB (5 broches)

La source d'alimentation peut varier en fonction de votre région.

### Dimensions (l x h x p)

90,65 x 54,9 x 19,6 mm (hors éléments en saillie)

### Poids

108 g (sans la batterie ni la carte mémoire)

### Température de fonctionnement

0 - 40° C

### Humidité

5 - 85 %

### Logiciels

Intelli-studio

Les caractéristiques sont susceptibles d'être modifiées sans avis préalable.

## Réglage automatique du contraste (ACB)

Cette fonctionnalité améliore automatiquement le contraste de vos images lorsque le sujet est rétroéclairé ou en cas de contraste lumineux entre le sujet et l'arrière-plan.

## Prise de vue en fourchette avec réglage automatique (AEB)

Cette fonctionnalité permet de prendre automatiquement plusieurs photos à différentes expositions afin de vous aider à obtenir une exposition correcte.

## Mise au point automatique (AF)

Système qui permet d'effectuer une mise au point automatique sur le sujet. Votre appareil photo se base sur le contraste pour opérer la mise au point automatique.

## Ouverture

L'ouverture contrôle la quantité de lumière atteignant le capteur de l'appareil photo.

## Bougé de l'appareil photo (flou)

Si vous bougez l'appareil photo alors que l'obturateur est ouvert, l'image risque d'être floue. Cela est plus fréquent si la vitesse de l'obturateur est lente. Vous pouvez éviter cela en augmentant la sensibilité, en utilisant le flash ou en augmentant la vitesse de l'obturateur. Pour stabiliser l'appareil photo, vous pouvez également utiliser un trépied, ou les fonctions DIS ou OIS.

## Composition

En photographie, ce terme signifie la disposition des éléments d'une scène. En règle générale, une bonne composition doit obéir à la règle des tiers.

## DCF (Design rule for Camera File system)

Spécification créée par la Japan Electronics and Information Technology Industries Association (JEITA) qui définit le format et le système de fichiers pour les appareils photo.

## Profondeur de champ

Zone de netteté acceptable entre le point de mise au point le plus proche et le plus éloigné. Elle est variable selon la focale et l'ouverture utilisées, ainsi que la distance entre l'appareil photo et le sujet. Avec, par exemple, une ouverture inférieure, la profondeur de champ augmente et l'arrière-plan de la composition devient flou.

## Zoom numérique

Fonctionnalité qui augmente artificiellement la quantité de zoom disponible dans l'objectif (zoom optique). Avec le zoom numérique, la qualité de l'image risque de se dégrader au fur et à mesure que le grossissement augmente.

## DPOF (Digital Print Order Format)

Format de commande d'impression numérique qui permet de sélectionner les images ou le nombre de copies sur une carte mémoire. Les appareils photo compatibles DPOF sont capables de lire les informations stockées sur une carte, ce qui facilite l'impression.

### **EV (valeur d'exposition)**

Ensemble des combinaisons de vitesses de l'obturateur et d'ouverture de l'objectif pour une même exposition.

### **Compensation EV**

Cette fonctionnalité vous permet de régler rapidement la valeur d'exposition mesurée par l'appareil photo, selon des incréments restreints, afin d'améliorer l'exposition de vos photos. Réglez la compensation EV sur -1,0 EV pour obtenir une valeur plus sombre d'un cran et sur 1,0 EV pour une valeur plus claire d'un cran.

### **Exif (Exchangeable Image File Format)**

Spécification créée par la Japan Electronic Industries Development Association (JEIDA) qui définit le format de fichiers pour les appareils photo.

### **Exposition**

Quantité de lumière atteignant le capteur de l'appareil photo. L'exposition est contrôlée par la vitesse de l'obturateur, la valeur d'ouverture et la sensibilité ISO.

### **Flash**

Lumière brève et intense qui permet de créer une exposition adéquate lorsque la luminosité est faible.

### **Longueur de focale**

Distance entre le centre de l'objectif et son point focal (en millimètres). Des longueurs de focales plus importantes réduisent les angles de vue et agrandissent le sujet. Des longueurs de focales moins élevées agrandissent les angles de vue.

### **Capteur d'image**

Partie physique de l'appareil photo qui comporte une cellule photosensible pour chaque pixel de l'image. Chaque cellule photosensible enregistre la valeur de la luminosité d'une exposition. Il existe deux types de capteurs : CCD (Chargecoupled Device) et CMOS (Complementary Metal Oxide Semiconductor).

### **Sensibilité ISO**

Sensibilité de l'appareil photo à la lumière basée sur la sensibilité du film utilisé dans l'appareil photo. À une sensibilité ISO élevée, la vitesse de l'obturateur de l'appareil photo est plus grande, ce qui réduit le flou causé par le bougé de l'appareil ou une luminosité insuffisante. Toutefois, avec une sensibilité plus élevée, le risque de parasites est également plus grand.

### **JPEG (Joint Photographic Experts Group)**

Méthode de compression des images numériques avec pertes. Les images JPEG sont compressées afin de réduire la taille de leur fichier avec une dégradation minimale de la résolution.

### **LCD (Liquid Crystal Display)**

Technique d'affichage couramment utilisée dans le secteur de l'électronique grand public. Ce type d'écran nécessite un rétroéclairage séparé, de type CCFL ou LED, pour reproduire les couleurs.

## Macro

Cette fonctionnalité permet de prendre des photos en gros plan ou de photographier de petits objets. Cela permet à l'appareil photo d'effectuer une mise au point nette à une échelle proche de la réalité (1:1).

## Mesure de l'exposition

Correspond à la manière dont l'appareil photo mesure la quantité de lumière nécessaire à la définition de l'exposition.

## MJPEG (Motion JPEG)

Format vidéo avec une compression d'images JPEG.

## Parasite

Problème d'affichage des pixels sur une image numérique. Des parasites peuvent apparaître si les photos sont prises avec une sensibilité trop élevée ou avec un réglage de sensibilité automatique dans un environnement sombre.

## Zoom optique

Zoom qui permet d'agrandir les images à l'aide de l'objectif sans dégrader la qualité des images.

## Qualité

Expression du taux de compression d'une image numérique. Lorsque la qualité de l'image est élevée, le taux de compression est bas et la taille du fichier plus importante.

## Résolution

Nombre de pixels d'une image numérique. Les images à résolution élevée comportent plus de pixels et présentent généralement davantage de détails que les images avec une faible résolution.

## Vitesse d'obturation

La vitesse d'obturation est définie par la durée nécessaire à l'ouverture et à la fermeture de l'obturateur. Dans le cadre de la luminosité d'une photo, la vitesse d'obturation constitue un facteur important, car elle contrôle la quantité de lumière qui passe à travers l'ouverture avant d'atteindre le capteur d'images. Par ailleurs, une vitesse d'obturation rapide accorde moins de temps à la lumière pour pénétrer. La photo devient plus sombre et immobilise un sujet en mouvement plus facilement.

## Vignettage

Réduction de la luminosité ou de la saturation d'une image à sa périphérie (bords externes). Cela permet de mettre en évidence les sujets positionnés au centre de l'image.

## Balance des blancs (équilibre des couleurs)

Réglage de l'intensité des couleurs (généralement les couleurs primaires comme le rouge, le vert et le bleu) d'une image. L'objectif est un rendu exact des couleurs.



### Les bons gestes de mise au rebut de ce produit (Déchets d'équipements électriques et électroniques)

(Applicable dans les pays de l'Union Européenne et dans d'autres pays européens pratiquant le tri sélectif)

Ce symbole sur le produit, ses accessoires ou sa documentation indique que ni le produit, ni ses accessoires électroniques usagés (chargeur, casque audio, câble USB, etc.) ne peuvent être jetés avec les autres déchets ménagers. La mise au rebut incontrôlée des déchets présentant des risques environnementaux et de santé publique, veuillez séparer vos produits et accessoires usagés des autres déchets. Vous favoriserez ainsi le recyclage de la matière qui les compose dans le cadre d'un développement durable. Les particuliers sont invités à contacter le magasin leur ayant vendu le produit ou à se renseigner auprès des autorités locales pour connaître les procédures et les points de collecte de ces produits en vue de leur recyclage. Les entreprises et professionnels sont invités à contacter leurs fournisseurs et à consulter les conditions de leur contrat de vente. Ce produit et ses accessoires ne peuvent être jetés avec les autres déchets professionnels et commerciaux.



### Élimination des batteries de ce produit

(Applicable aux pays de l'Union européenne et aux autres pays européens dans lesquels des systèmes de collecte sélective sont mis en place)

Le symbole sur la batterie, le manuel ou l'emballage indique que les batteries de ce produit ne doivent pas être éliminées en fin de vie avec les autres déchets ménagers. L'indication éventuelle des symboles chimiques Hg, Cd ou Pb signifie que la batterie contient des quantités de mercure, de cadmium ou de plomb supérieures aux niveaux de référence stipulés dans la directive CE 2006/66. Si les batteries ne sont pas correctement éliminées, ces substances peuvent porter préjudice à la santé humaine ou à l'environnement.

Afin de protéger les ressources naturelles et d'encourager la réutilisation du matériel, veuillez à séparer les batteries des autres types de déchets et à les recycler via votre système local de collecte gratuite des batteries.

---

Cet appareil numérique de la classe [B] est conforme à la norme NMB-003 du Canada.

---



PlanetFirst représente l'engagement de Samsung Electronics' à l'égard du développement durable et socialement responsable, illustré à travers des activités commerciales écologiques et contrôlées.

# Index

---

## A

### ACB

- en mode Lecture 79
- en mode Prise de vue 59

### Affichage rapide 93

### Agrandir 73

### Album intelligent 70

## B

### Balance des blancs 60

### Batterie

- Autonomie 102
- Chargement 103
- Spécifications 102

### Bouton Mode 15

## C

### Carte mémoire

- Capacité 101
- microSD 100
- microSDHC 100

### Centre de service après-vente 106

### Commande d'impression 81

### Configuration date/heure 94

## D

### Débrancher l'appareil 87

### Description de la fonction 93

### Détection des regards 55

### Détection des sourires 55

### Détection des visages

- Détection des regards 55
- Détection des sourires 55
- Normale 54
- Reconnaissance intelligente de visage 56

### Diaporama 74

### Distance de mise au point

- Macro 51
- Macro automatique 51
- Normale (AF) 51

### DPOF 81

## E

### Ecran frontal 14

- Mise sous tension 25
- Mode Démo 92
- Mode Prise de vue 42

### Enfoncer à mi-course 6

### Enregistrement

- Vidéo 39

### Entretien 98

### Exposition 58

### Extraire une image d'une vidéo 76

## F

### Faire pivoter 77

### Filtre anti yeux rouges

- en mode Lecture 79
- en mode Prise de vue 49

### Filtre intelligent

- en mode Lecture 78
- en mode Prise de vue 63

### Flash

- Anti yeux rouges 50
- Auto 50
- Contre jour 50
- Correction des yeux rouges 49
- Désactivé 49
- Synchronisation lente 50

### Format 94

### Fréquence d'images 39

## G

### Glossaire 113

## I

### Icônes 20

### Image de démarrage 77, 93

### Imperfections du visage 36

- Impression 95
  - Imprimer des photos 89
  - Intelli-studio 85
  - Intelli Zoom 27
- L**
- Luminosité 93
  - Luminosité du visage 35
- M**
- Macro 51
  - Mes favoris
    - Annuler des visages 70
    - Classer 69
    - Mémoriser des visages 57
  - Messages d'erreur 97
  - Mesure de l'exposition
    - Centrée 59
    - Multiple 59
    - Sélective 59
  - Mise au point avec repérage automatique 52
  - MJPEG 110
  - Mode Auto intelligent 32
  - Mode Beauté 35
  - Mode de Reconnaissance Intelligente de Scènes 40
  - Mode Enfants
    - Photo 43
    - Réglages sonores 92
    - Vidéo 44
  - Mode Lecture 68
  - Mode Magic Frame 34
  - Mode nuit 36
  - Mode Prise de vue
    - Programme 38
    - Scène 34
    - Scènes Automatiques 32
    - Vidéo 39
  - Mode Programme 38
  - Mode Scène 34
  - Mode Vidéo 39
  - Mouvements de l'appareil photo 29
  - Muet
    - L'appareil photo 17
    - Vidéo 39
  - Pictbridge 89
  - Protéger des fichiers 72
- Q**
- Qualité photo 47
- R**
- Rafale
    - Auto Exposure Bracket (AEB) 62
    - Continue 62
    - Rafale 62
  - Reconnaissance intelligente de visage 56
  - Redimensionner 77
  - Réglage
    - Contraste en mode Lecture 80
    - en mode Prise de vue 66
    - Luminosité 80
    - Netteté 66
- O**
- Obturation lente 36
  - Ouverture 36
- P**
- Paramètres
    - Accès 91
    - L'appareil photo 94
    - Son 92

Saturation  
en mode Lecture 80  
en mode Prise de vue 66

**Réglage automatique du  
contraste (ACB) 59**

**Réglage des images**

ACB 79  
Ajouter du bruit 80  
Contraste 80  
Correction des yeux rouges  
79  
Luminosité 80  
Retouche des visages 80  
Saturation 80

**Réinitialiser 94**

**Résolution**

Photo 46  
Vidéo 46

**Retardateur 48**

**Retoucher 77**

## **S**

**Sensibilité ISO 50**

**Son de la mise au point 92**

**Source de lumière (Balance  
des blancs) 60**

**Stabilisation numérique de  
l'image (DIS) 28**

**Supprimer des fichiers 72**

## **T**

**Tonalité RVB**

en mode Lecture 79  
en mode Prise de vue 65

**Touche Fonction 15**

**Touche Lecture 17**

**Touche MENU 15**

**Touche Navigation 15**

**Touche zoom 15**

**Transférer des fichiers**

pour Mac 88  
pour Windows 83

**Type d'affichage 23**

**Type date 94**

## **V**

**Vidéo 95**

Enregistrement 39  
Lecture 75

**Visionner des fichiers**

Diaporama 74  
par catégorie 70  
sous forme de miniatures 71  
sur TV 82

**Vitesse d'obturation 36**

**Volume 92**

**Voyant de mise au point 95**

## **Z**

**Zone de mise au point**

Mise au point au centre 53  
Mise au point avec suivi 53  
Mise au point multiple 53

**Zoom 26**

**Zoom numérique 26**





**Pour les utilisateurs résidant en France**  
**SERVICE CLIENTÈLE**

**Contact téléphonique :**

Du lundi au samedi de 9 h à 20 h

**01 48 63 00 00**

Appel facturé 0,15 €/la minute

**Adresse postale :**

**SAMSUNG ELECTRONICS FRANCE**

ZI Paris Nord II, BP 50116

95950 Roissy CDG FRANCE



**SAMSUNG**



**Pour les utilisateurs résidant au Canada**  
**SERVICE À LA CLIENTÈLE**

**Téléphone :**

Du lundi au vendredi de **8 h 30 à 20 h** (heure normale de l'Est)  
**1 800 726-7864**

**Adresse postale :**

**Samsung Electronics Canada Inc.**

55 Standish Court, 10<sup>th</sup> Floor  
Mississauga ON  
L5R 4B2



**SAMSUNG**



Pour toute question ou demande de service après-vente, veuillez consulter les conditions de garantie accompagnant votre produit ou rendez-vous sur le <http://www.samsung.fr> ou <http://www.samsung.ca>

