

Four encastrable

Manuel d'installation et d'utilisation

NV75K5541RS / NV75K5541RB / NV75K5541BS /
NV75K5541BB



SAMSUNG

Table des matières

Utilisation de ce manuel	3	Cuisiner intelligemment	24
Les symboles suivants sont utilisés dans ce manuel d'utilisation :	3	Cuisson manuelle	24
Consignes de sécurité	3	Programmes de cuisson automatique	29
Précautions importantes relatives à la sécurité	3	Essais de plats	33
Les bons gestes de mise au rebut de ce produit (Déchets d'équipements électriques et électroniques)	6	Collection des recettes de cuisson automatique	34
Fonction d'économie d'énergie automatique	6	Entretien	37
Installation	6	Nettoyage	37
Accessoires fournis	6	Remplacement	40
Branchement électrique	7	Dépannage	41
Montage dans un meuble	8	Points à contrôler	41
Avant de commencer	10	Codes d'information	43
Paramétrage initial	10	Annexe	44
Odeur du four neuf	10	Fiche technique de l'appareil	44
Mécanisme de sécurité intelligent	10		
Accessoires	10		
Mode Dual Cook (Double cuisson)	12		
Opérations	12		
Tableau de commande	12		
Paramètres communs	13		
Modes de cuisson (à l'exception du Gril)	16		
Modes de cuisson (Gril)	18		
Plages de réglage de la température en mode Double cuisson	19		
Pour arrêter la cuisson	20		
Fonction spéciale	21		
Cuisson automatique	21		
Nettoyage à la vapeur	22		
Minuterie	23		
Activation/désactivation du son	23		

Utilisation de ce manuel

Merci d'avoir choisi le four encastrable SAMSUNG.
Ce manuel d'utilisation contient d'importantes informations relatives à la sécurité ainsi que les instructions de fonctionnement et d'entretien de l'appareil.
Veuillez le lire très attentivement avant d'utiliser votre four et conservez-le précieusement en vue d'une consultation ultérieure.

Les symboles suivants sont utilisés dans ce manuel d'utilisation :

AVERTISSEMENT

Risques ou manipulations dangereuses susceptibles d'entraîner des **blessures graves, voire mortelles et/ou des dégâts matériels.**

ATTENTION

Risques ou manipulations dangereuses susceptibles d'entraîner des **blessures et/ou des dégâts matériels.**

REMARQUE

Astuces utiles, conseils ou informations aidant les utilisateurs à manipuler l'appareil.

Consignes de sécurité

L'installation de ce four doit être effectuée uniquement par un électricien qualifié. Le technicien est chargé du branchement de l'appareil sur la prise d'alimentation conformément aux conseils de sécurité en vigueur.

Précautions importantes relatives à la sécurité

AVERTISSEMENT

Cet appareil n'est pas conçu pour être utilisé par des personnes (y compris les enfants) inexpérimentées ou dont les capacités physiques, sensorielles ou mentales sont réduites, sauf si celles-ci sont sous la surveillance ou ont reçu les instructions d'utilisation appropriées de la personne responsable de leur sécurité.

Les enfants ne doivent pas utiliser l'appareil sans la surveillance d'un adulte.

Si le cordon d'alimentation est défectueux, il doit être remplacé par un composant ou un câble spécial disponible chez votre fabricant ou un réparateur agréé. (pour les modèles à filerie fixe).

Si le cordon d'alimentation de l'appareil est endommagé, il devra être remplacé par le fabricant, son réparateur agréé ou par toute personne qualifiée afin d'éviter tout danger. (Pour les modèles à cordon d'alimentation uniquement).

Consignes de sécurité

Cet appareil doit pouvoir être débranché de l'alimentation après installation. Pour que l'appareil puisse être facilement débranché une fois en place, veillez à ce que la prise murale reste accessible ou faites poser un interrupteur au mur conformément aux normes en vigueur.

La méthode de fixation ne doit pas faire usage d'adhésifs car ces derniers ne sont pas considérés comme un moyen de fixation fiable.

Cet appareil devient très chaud pendant son utilisation.

Prenez garde à ne pas toucher les éléments chauffants situés à l'intérieur du four.

Les parties accessibles peuvent devenir très chaudes pendant l'utilisation. Les enfants en bas âge doivent être tenus à l'écart du four.

Si le four est équipé d'une fonction de nettoyage vapeur ou nettoyage automatique, retirez tous les accessoires du four ainsi que les grosses projections des parois de l'appareil avant de lancer le nettoyage. La fonction de nettoyage dépend du modèle.

Si le four est équipé de fonctions de nettoyage automatique, tenez les enfants éloignés de l'appareil pendant l'opération afin d'éviter qu'ils ne se brûlent sur la porte. La fonction de nettoyage dépend du modèle.

Utilisez uniquement la sonde thermique recommandée pour ce four. (Modèle avec sonde thermique uniquement)

Un nettoyeur vapeur ne doit pas être utilisé.

Afin d'éviter tout risque d'électrocution, veillez à ce que l'appareil soit hors tension avant de procéder au remplacement de l'ampoule.

N'utilisez jamais de produits abrasifs ou de grattoirs métalliques pour nettoyer la porte du four ; ils pourraient en rayer la surface et, par conséquent, en briser le verre.

L'appareil et ses parties accessibles chauffent pendant l'utilisation.

Prenez garde à ne pas toucher les éléments chauffants.

Les enfants de moins de 8 ans ne doivent pas s'approcher de l'appareil s'ils sont sans surveillance.

Cet appareil peut être utilisé par des enfants à partir de 8 ans et des personnes ayant des capacités physiques, sensorielles ou mentales réduites ou un manque d'expérience et de connaissance uniquement s'ils sont assistés ou si vous leur avez donné les instructions appropriées leur permettant de se servir de l'appareil en toute sécurité et de comprendre les risques encourus. Les enfants ne doivent pas jouer avec l'appareil. Le nettoyage et l'entretien de l'appareil ne doivent pas être effectués par un enfant si celui-ci est sans surveillance.

Lors de l'utilisation du four, les surfaces externes peuvent devenir très chaudes.

Lors de l'utilisation du four, la porte ou la surface extérieure peut devenir chaude.

Maintenez l'appareil et son cordon hors de la portée des enfants âgés de moins de 8 ans.
L'appareil n'est pas conçu pour être utilisé avec une minuterie extérieure ou une télécommande.

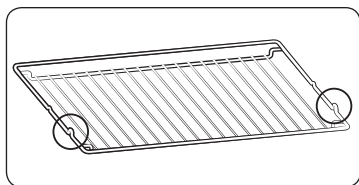

Insérez la grille métallique avec les pièces saillantes (freins sur les deux côtés) vers l'avant de sorte que celle-ci maintienne le support pour les charges importantes.

⚠ ATTENTION

Si le four a été endommagé pendant le transport, ne le branchez pas.
Ce four doit être relié à la prise d'alimentation secteur uniquement par un électricien qualifié.
En cas de défaut ou de dommage constaté sur l'appareil, ne tentez pas de le faire fonctionner.
Toute réparation doit être effectuée uniquement par un technicien qualifié. Une réparation inadéquate présente un risque réel pour vous et pour les autres. Si votre four nécessite une réparation, contactez un service après-vente SAMSUNG ou votre revendeur.
Ne laissez aucun fil ni aucun câble électrique entrer en contact avec le four.
Le four doit être relié à une prise d'alimentation secteur au moyen d'un disjoncteur ou d'un fusible homologué. N'utilisez jamais d'adaptateur multiprise ou de rallonge.
Il convient de mettre l'appareil hors tension lorsque celui-ci est en cours de réparation ou de nettoyage.
Soyez prudent lorsque vous branchez des appareils électriques sur une prise située à proximité du four.
Si l'appareil est équipé d'une fonction de cuisson à la vapeur ou en phase vapeur, ne le faites pas fonctionner si la cartouche d'alimentation en eau est endommagée. (Modèle avec fonction de nettoyage à la vapeur ou en phase vapeur uniquement).
Si la cartouche est fissurée ou cassée, n'utilisez pas l'appareil et contactez le centre de réparation le plus proche. (Modèle avec fonction de nettoyage à la vapeur ou en phase vapeur uniquement).
Ce four est réservé à la cuisson d'aliments dans le cadre d'un usage domestique uniquement.

Pendant le fonctionnement du four, la chaleur qui se dégage des surfaces internes peut provoquer de graves brûlures en cas de contact avec celles-ci. Ne touchez jamais les éléments chauffants ni les surfaces internes du four avant qu'ils n'aient eu le temps de refroidir.

Ne rangez jamais de matériaux inflammables dans le four.

Les surfaces du four deviennent chaudes lorsque l'appareil fonctionne à une température élevée de façon prolongée.

Pendant la cuisson, soyez prudent en ouvrant la porte du four car l'air chaud et la vapeur s'en échappent rapidement.

Lorsque vous cuisinez des plats à base d'alcool, la température élevée peut entraîner une évaporation de ce dernier. En cas de contact avec une partie chaude du four, la vapeur risque de s'enflammer.

Pour votre sécurité, ne nettoyez jamais l'appareil à l'aide d'un nettoyeur haute pression (eau ou vapeur). Lorsque vous utilisez l'appareil, veillez à ce que les enfants ne s'en approchent pas.

Pour la cuisson d'aliments surgelés (ex. : pizzas), il convient d'utiliser la grande grille. En effet, si vous utilisez la plaque à pâtisserie, les variations de température risquent de la déformer.

Ne versez pas d'eau dans le fond du four lorsque celui-ci est encore chaud. La surface émaillée risquerait d'être endommagée.

La porte du four doit être fermée pendant la cuisson des aliments.

Ne recouvrez pas le fond du four de papier aluminium et n'y déposez aucune plaque à pâtisserie ni aucun moule. Le papier aluminium empêche la chaleur de passer ; par conséquent, les surfaces émaillées risquent d'être endommagées et vos aliments peuvent ne pas cuire convenablement.

Le jus des fruits peut laisser des traces permanentes sur les surfaces émaillées du four.

Pour obtenir des gâteaux très moelleux, utilisez la lèche-frite.

Ne posez pas d'ustensiles sur la porte du four lorsque celle-ci est ouverte.

Veillez à ce que les enfants soient éloignés de la porte lors de son ouverture ou de sa fermeture car ils pourraient se cogner contre la porte ou se prendre les doigts dedans.

Ne marchez pas, ne vous appuyez pas, ne vous asseyez pas ou ne placez pas d'objets lourds sur la porte.

N'ouvrez pas la porte de manière trop forte.

AVERTISSEMENT : ne débranchez pas l'appareil de la prise d'alimentation secteur même une fois le processus de cuisson terminé.

AVERTISSEMENT : ne laissez pas la porte ouverte lorsque le four fonctionne.

Consignes de sécurité

Les bons gestes de mise au rebut de ce produit (Déchets d'équipements électriques et électroniques)

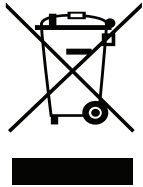

(Applicable aux pays disposant de systèmes de collecte séparés)
Ce symbole sur le produit, ses accessoires ou sa documentation indique que ni le produit, ni ses accessoires électroniques usagés (chargeur, casque audio, câble USB, etc.) ne peuvent être jetés avec les autres déchets ménagers. La mise au rebut incontrôlée des déchets présentant des risques environnementaux et de santé publique, veuillez séparer vos produits et accessoires usagés des autres déchets. Vous favoriserez ainsi le recyclage de la matière qui les compose dans le cadre d'un développement durable.
Les particuliers sont invités à contacter le magasin leur ayant vendu le produit ou à se renseigner auprès des autorités locales pour connaître les procédures et les points de collecte de ces produits en vue de leur recyclage.
Les entreprises et particuliers sont invités à contacter leurs fournisseurs et à consulter les conditions de leur contrat de vente. Ce produit et ses accessoires ne peuvent être jetés avec les autres déchets.

Pour obtenir des informations sur les engagements environnementaux de Samsung et sur les obligations réglementaires spécifiques à l'appareil (par ex. la réglementation REACH), rendez-vous sur : samsung.com/uk/aboutsamsung/samsungelectronics/corporatecitizenship/data_corner.html

Fonction d'économie d'énergie automatique

- Si l'utilisateur n'effectue aucune saisie pendant un certain temps lorsque l'appareil est en cours de fonctionnement, il cesse de fonctionner et passe en état de veille.
- Éclairage : Durant la cuisson, vous pouvez éteindre la lampe du four en appuyant sur le bouton « Éclairage du four ». Pour économiser l'énergie, l'éclairage du four s'éteint quelques minutes après le démarrage du programme de cuisson.

Installation

▲ AVERTISSEMENT

Ce four doit être installé par un technicien qualifié. Le technicien est chargé du branchement du four sur la prise d'alimentation conformément aux règles de sécurité en vigueur dans votre région.

Accessoires fournis

Assurez-vous que toutes les pièces et tous les accessoires sont inclus dans l'emballage de l'appareil. Si vous avez un souci avec le four ou ses accessoires, contactez un service après-vente Samsung ou le revendeur.

Coup d'œil sur le four

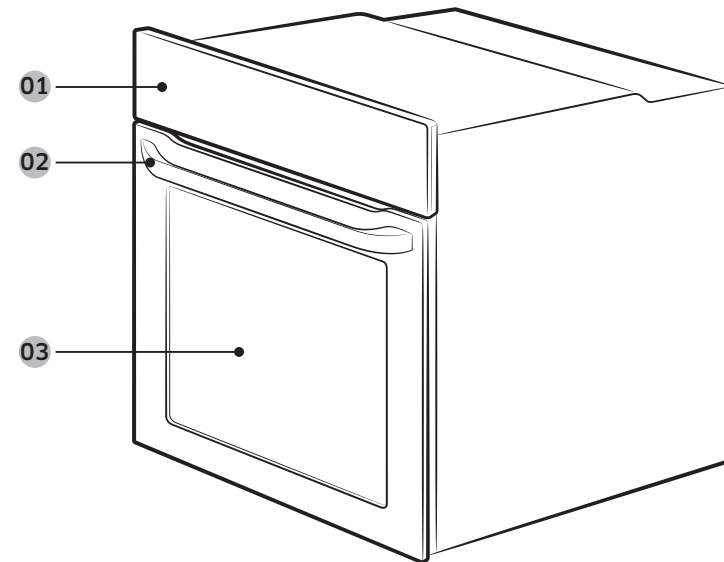

01 Tableau de commande 02 Poignée de la porte 03 Porte

Accessoires

Le four est livré accompagné de plusieurs accessoires pour vous assister dans la préparation de différents types d'aliment.



Grille métallique



Grille métallique pour plateau *



Plaque à pâtisserie *



Plateau universel *



Plateau très profond *



Tournebroche *

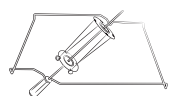

Tournebroche et brochette *

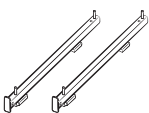

Rail télescopique *

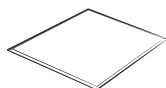

Plaque séparatrice

REMARQUE

La disponibilité des accessoires accompagnés d'un astérisque (*) dépend du modèle du four.

Branchement électrique

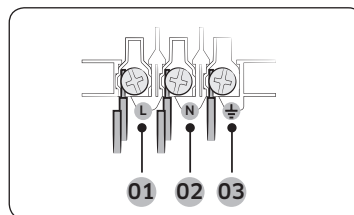

- 01** MARRON ou NOIR
- 02** BLEU ou BLANC
- 03** JAUNE et VERT

Branchez le cordon du four dans une prise électrique. Si une prise de type à fiches n'est pas disponible en raison des limitations de courant autorisées, utilisez un interrupteur-sectionneur multipolaire (avec espace de contact d'au moins 3 mm) pour que les normes de sécurité soient respectées. Utilisez un cordon d'alimentation d'une longueur suffisante qui prend en charge la spécification H05 RR-F ou H05 VV-F, 1,5 à 2,5 mm² mini.

Courant nominal (A)	Section minimale
10 < A ≤ 16	1,5 mm ²
16 < A ≤ 25	2,5 mm ²

Vérifiez les spécifications de puissance sur l'étiquette collée sur le four.

Ouvrez le capot arrière du four à l'aide d'un tournevis, et retirez les vis sur le bornier. Puis, connectez les fils d'alimentation sur les bornes correspondantes.

La borne (PE) est conçue pour la mise à la terre. Branchez tout d'abord les fils jaune et vert (mise à la terre), qui doivent être plus longs que les autres. Si vous utilisez une prise de type à fiches, celle-ci doit demeurer accessible lorsque le four est installé. Samsung ne sera pas tenue responsable d'accidents provoqués par une absence de mise à la terre ou une mise à la terre défectueuse.

AVERTISSEMENT

Ne marchez pas ni ne vrillez pas les câbles durant l'installation, et maintenez-les éloignés des parties du four émettant de la chaleur.

Installation

Montage dans un meuble

Si le four est installé dans un meuble encastrable, celui-ci doit posséder des surfaces plastiques et des parties adhésives résistant à une température de 90 °C et le bois adjacent doit supporter 75 °C. Samsung ne sera pas tenue responsable de dommages occasionnés au meuble dus à l'émission de chaleur par le four.

Le four doit être correctement ventilé. En vue de la ventilation, laissez un interstice d'environ 50 mm entre la tablette inférieure du meuble et la paroi de soutien. Si le four est installé sous une table de cuisson, respectez les instructions d'installation de cette dernière.

Dimensions requises pour l'installation

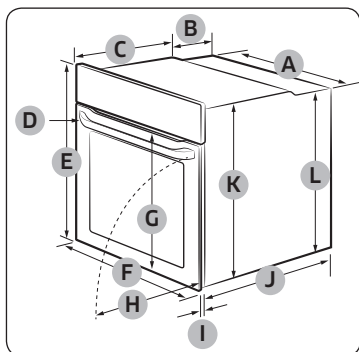

Four (mm)

A	560	G	506 maximum
B	175	H	494 maximum
C	370	I	21
D	50 maximum	J	545
E	595	K	572
F	595	L	550

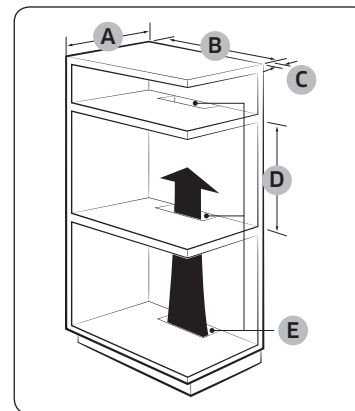

Meuble encastré (mm)

A	550 minimum
B	560 minimum
C	50 minimum
D	590 minimum - 600 maximum
E	460 minimum x 50 minimum

REMARQUE

Le meuble encastrable doit avoir des orifices d'aération (**E**) pour ventiler la chaleur et faire circuler l'air.

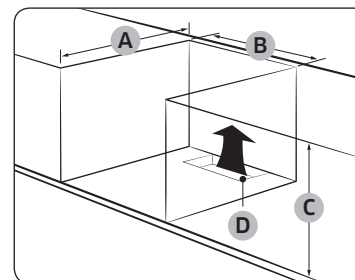

Meuble sous évier (mm)

A	550 minimum
B	560 minimum
C	600 minimum
D	460 minimum x 50 minimum

REMARQUE

Le meuble encastrable doit avoir des orifices d'aération (**D**) pour ventiler de la chaleur et faire circuler l'air.

Montage du four

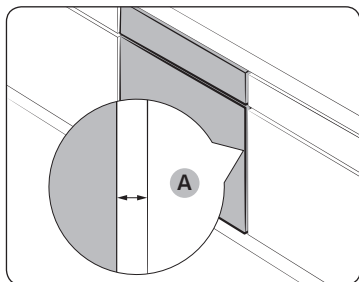

Assurez-vous de laisser un interstice **(A)** d'au moins 5 mm entre le four et chacun des côtés du meuble.

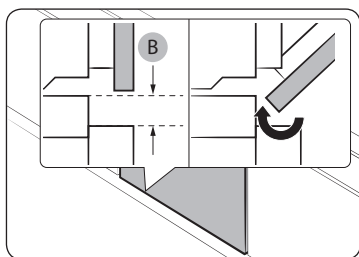

Ménagez un espace d'au moins 3 mm **(B)** de sorte que la porte puisse s'ouvrir et se fermer parfaitement.

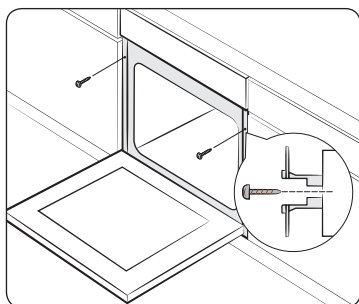

Placez le four dans le meuble et fixez-le fermement des deux côtés en utilisant 2 vis.

Une fois l'installation terminée, retirez le film protecteur, les adhésifs et autre matériau d'emballage, et sortez les accessoires fournis présents à l'intérieur du four. Pour retirer le four du meuble, débranchez tout d'abord le cordon d'alimentation puis retirez les 2 vis de chaque côté du four.

⚠ AVERTISSEMENT

Le four nécessite une ventilation pour un fonctionnement normal. N'obstruez en aucun cas les orifices de ventilation.

📖 REMARQUE

L'aspect réel du four peut différer de celui du modèle.

Avant de commencer

Paramétrage initial

Lorsque vous mettez le four sous tension pour la première fois, l'heure par défaut « 12:00 » s'affiche à l'écran où l'élément Heure (« 12 ») clignote. Suivez les étapes ci-dessous pour régler l'heure actuelle.



1. Lorsque l'élément Heure clignote, tournez le cadran des valeurs (le cadran côté droit) pour régler l'heure, puis appuyez sur **OK** pour passer sur l'élément Minute.

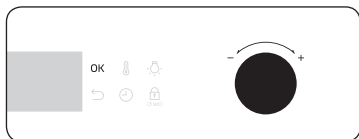

2. Lorsque l'élément Minute clignote, tournez le cadran des valeurs pour régler les minutes, puis appuyez sur **OK**.

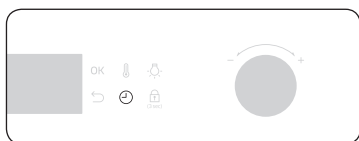

- Pour changer l'heure actuelle après ce réglage initial, maintenez enfoncé le bouton **OK** pendant 3 secondes et suivez les étapes ci-dessus.

Odeur du four neuf

Avant d'utiliser le four pour la première fois, nettoyez l'intérieur du four pour retirer l'odeur du four neuf.

1. Retirez tous les accessoires de l'intérieur du four.
2. Faites fonctionner le four en mode Cuisson par convection à 200 °C ou Cuisson traditionnelle à 200 °C durant une heure. Cela permettra de brûler toutes les substances de fabrication présentes dans le four.
3. Une fois terminé, éteignez le four.

Mécanisme de sécurité intelligent

Si vous ouvrez la porte alors que le four fonctionne, l'éclairage du four s'allume et le ventilateur ainsi que les éléments chauffants cessent de fonctionner. Cela a pour but d'éviter les blessures ainsi que les pertes d'énergie inutiles. Lorsque cela se produit, fermez simplement la porte et le four continue de fonctionner normalement car il ne s'agit pas d'une défaillance du système.

Accessoires

Lors de la première utilisation, nettoyez les accessoires minutieusement avec de l'eau chaude, un produit de nettoyage et un chiffon propre et doux.

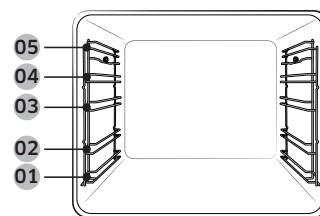

- 01 Niveau 1
- 02 Niveau 2
- 03 Niveau 3
- 04 Niveau 4
- 05 Niveau 5

- Insérez les accessoires dans leur position correcte à l'intérieur du four.
- Laissez au moins un espace de 1 cm entre l'accessoire et le fond du four ainsi qu'entre chacun des accessoires.
- Soyez prudent lorsque vous retirez les ustensiles et/ou les accessoires chauds du four. Les plats ou les accessoires chauds peuvent provoquer des brûlures.
- Les accessoires peuvent se déformer lorsqu'ils montent en température. Une fois refroidis, ils retrouveront leur aspect d'origine et leurs performances.

Utilisation de base

Pour un meilleur résultat de cuisson, familiarisez-vous avec l'utilisation de chacun des accessoires.

Grille métallique	La grille métallique est conçue pour griller et rôtir. Insérez la grille métallique avec les pièces saillantes (freins sur les deux côtés) vers l'avant.
Grille métallique pour plateau *	Elle est utilisée avec le plateau dans le but d'éviter que les liquides ne gouttent sur le fond du four.
Plaque à pâtisserie *	La plaque à pâtisserie (profondeur : 20 mm) est utilisée pour cuire les gâteaux, les cookies et autres pâtisseries. Positionnez le côté incliné vers l'avant.
Plateau universel *	Le plateau universel (profondeur : 30 mm) est utilisé pour la cuisson et le rôtissage. Utilisez le plateau métallique dans le but d'éviter que les liquides ne gouttent sur le fond du four. Positionnez le côté incliné vers l'avant.
Plateau très profond *	Le plateau très profond (profondeur : 50 mm) est utilisé pour rôtir avec ou sans le plateau métallique. Positionnez le côté incliné vers l'avant.
Tournebroche *	Le tournebroche peut être utilisé pour faire griller des aliments (ex : poulet). Utilisez le tournebroche en mode Unique au niveau 4 où l'adaptateur est disponible. Dévissez le manche de la broche pour le retirer pendant la cuisson.

Tournebroche et brochette *	<p>Placez le plateau à la hauteur de grille 1 pour collecter les jus de cuisson, ou sur le fond du four pour une grande portion de viande. Il est recommandé d'utiliser les accessoires de la broche pour une portion de viande inférieure à 1,5 kg.</p> <ol style="list-style-type: none">1. Insérez la broche dans la viande. Vissez la poignée sur l'extrémité arrondie de la broche afin de faciliter l'insertion de la broche.2. Placez les pommes de terre et les légumes précuits autour de la viande.3. Placez le support sur le niveau central et dirigez la partie en « V » vers l'avant du four. Placez la broche sur le support, extrémité pointue dirigée vers l'arrière, et poussez délicatement jusqu'à ce que la pointe de la broche pénètre dans le mécanisme de rotation situé à l'arrière du four. L'extrémité arrondie de la broche doit reposer sur la partie en « V » du support. (la broche est dotée de deux oreilles devant être situées le plus près possible de la porte afin d'éviter que la broche ne puisse avancer. Ces oreilles servent également à fixer la poignée).4. Dévissez la poignée avant la cuisson.5. Une fois la cuisson terminée, revissez la poignée afin de retirer la broche plus facilement du support. <p>⚠ AVERTISSEMENT</p> <p>Assurez-vous que la poignée du tournebroche est fixée correctement. Faites attention lors de l'utilisation du tournebroche. Les fourches et les tiges sont pointues et coupantes. Veillez donc à ne pas vous blesser ! Pour éviter les brûlures, utilisez des maniques pour retirer le tournebroche car il est très chaud.</p>
Rails télescopiques *	<p>Utilisez la plaque des rails télescopiques pour insérer le plateau comme suit :</p> <ol style="list-style-type: none">1. Étirez la plaque des rails hors du four.2. Placez le plateau sur la plaque des rails et glissez la plaque dans le four.3. Fermez la porte du four.
Plaque séparatrice	La plaque séparatrice est conçue pour diviser le four en deux compartiments. Utilisez la plaque séparatrice en mode Dual Cook (Double cuisson).

REMARQUE

La disponibilité des accessoires accompagnés d'un astérisque (*) dépend du modèle du four.

Avant de commencer

Mode Dual Cook (Double cuisson)

Vous pouvez utiliser les compartiments supérieur et inférieur pour cuire deux recettes différentes, ou choisir simplement un seul compartiment pour la cuisson.

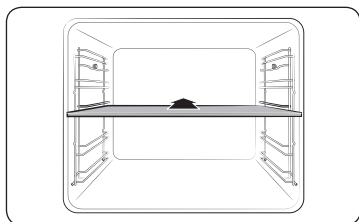

Insérez la plaque séparatrice sur le niveau 3 pour diviser l'enceinte de cuisson en deux compartiments. Le four détecte la plaque séparatrice et active le compartiment supérieur par défaut.

REMARQUE

La disponibilité du mode Dual Cook (Double cuisson) dépend de la recette. Pour plus d'informations, reportez-vous à la section du Guide de cuisson dans ce manuel.

Opérations

Tableau de commande

Le tableau en façade est disponible dans une vaste gamme de matériaux et de couleurs. A des fins d'amélioration de la qualité, l'aspect réel du four est sujet à modification sans préavis.

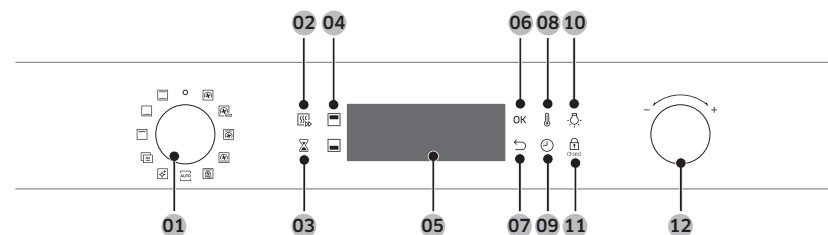

01 Sélecteur de mode	Tournez-le pour sélectionner un mode de cuisson ou la fonction.
02 Préchauffage rapide	Le préchauffage rapide chauffe rapidement le four à la température souhaitée. <ul style="list-style-type: none"> • Appuyez sur ce bouton pour activer ou désactiver l'option Fast Preheat (Préchauffage rapide). • Disponible uniquement avec le mode Single (Unique). (Convection, Cuisson conventionnelle, Chaleur par le haut + Convection, Chaleur par le bas + Convection) • Désactivée pour les températures réglées en-dessous de 100 °C.
03 Minuterie	La minuterie vous permet de vérifier l'heure ou la durée de fonctionnement pendant la cuisson.
04 Compartiment supérieur/inférieur	Les voyants s'allument lorsque la plaque séparatrice est insérée. Vous pouvez choisir Supérieure ou Inférieure pour votre recette.
05 Affichage	Permet d'afficher les informations nécessaires concernant les modes ou les paramètres sélectionnés.
06 OK	Permet de confirmer vos paramètres.

07 Précédent	Permet d'annuler les paramètres actuels et de revenir à l'écran principal.
08 Température	Permet de régler la température.
09 Durée de cuisson	Appuyez sur ce bouton pour régler la durée de cuisson.
10 Éclairage du four	Appuyez sur ce bouton pour allumer ou éteindre l'éclairage du four. L'éclairage du four s'allume automatiquement lorsque la porte est ouverte ou lorsque le fonctionnement du four démarre. Et il s'éteint automatiquement après une certaine période d'inactivité afin d'économiser l'énergie.
11 Sécurité enfants	Afin de prévenir tout accident, la Sécurité enfants désactive toutes les commandes. Mais vous pouvez éteindre en tournant le sélecteur de mode sur Arrêt. Maintenez appuyé durant 3 secondes pour activer, ou maintenez appuyé durant 3 secondes à nouveau pour désactiver le verrouillage du tableau de commande.
12 Cadran de valeur	Utilisez le cadran de valeur pour : <ul style="list-style-type: none"> • Régler le temps de cuisson ou la température. • Choisir un élément secondaire des menus principaux. Cleaning, Auto cook, Special function, ou Grill (Nettoyage, Cuisson automatique, Fonctions spéciales ou Grill). • Choisissez une quantité pour les programmes Auto Cook (Cuisson automatique).

REMARQUE

Si vous portez des gants en plastique ou des maniques, la saisie sur l'affichage peut ne pas se faire correctement.

Paramètres communs

Il est fréquent de changer la température par défaut et/ou la durée de cuisson parmi tous les modes de cuisson. Suivez les étapes ci-dessous pour régler la température et/ou la durée de cuisson pour le mode de cuisson sélectionné.

Température

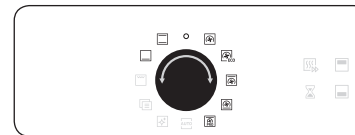

1. Tournez le sélecteur de mode pour choisir un mode ou une fonction. La température par défaut de chaque sélection apparaît.

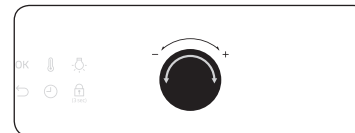

2. Tournez le cadran de valeur pour régler la température souhaitée.

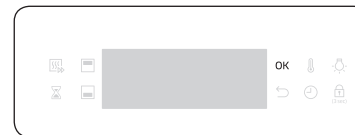

3. Appuyez sur **OK** pour confirmer vos modifications.

REMARQUE

- Si vous ne procédez à aucun réglage pendant quelques secondes, le four démarre automatiquement la cuisson avec les paramètres par défaut.
- Pour modifier la température réglée, appuyez sur le bouton  et suivez les étapes ci-dessus.
- La température exacte à l'intérieur du four peut être mesurée à l'aide d'un thermomètre agréé et de la méthode définie par un établissement agréé.
Si d'autres thermomètres sont utilisés, cela peut entraîner une erreur de mesure.

Opérations

Durée de cuisson



1. Tournez le sélecteur de mode pour choisir un mode ou une fonction.

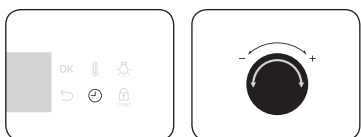

2. Appuyez sur le bouton , puis tournez le cadran de valeur pour régler la durée souhaitée jusqu'à 23 heures 59 minutes.

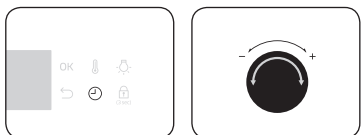

3. Vous pouvez éventuellement différer l'heure de fin de votre cuisson au moment que vous souhaitez. Appuyez sur le bouton , puis utilisez le cadran de valeur pour régler un point de fin. Reportez-vous à **Fin du départ différé** pour plus d'informations.

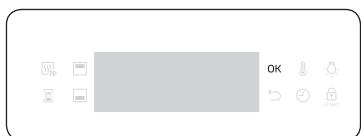

4. Appuyez sur **OK** pour confirmer vos modifications.

REMARQUE

- Vous pouvez cuire sans régler le temps de cuisson si vous le souhaitez. Dans ce cas, le four commence la cuisson aux températures réglées sans informations de temps, et vous devez arrêter le four manuellement lorsque la cuisson est terminée.
- Pour modifier le temps de cuisson réglé, appuyez sur le bouton  et suivez les étapes ci-dessus.

Heure de fin de cuisson



1. Tournez le sélecteur de mode pour choisir un mode ou une fonction.



2. Appuyez deux fois sur le bouton , puis utilisez le cadran de valeurs pour régler l'heure de fin que vous souhaitez.

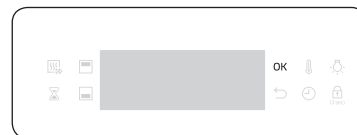

3. Appuyez sur **OK** pour confirmer vos modifications.

REMARQUE

- Vous pouvez faire cuire sans régler l'heure de fin si vous le souhaitez. Dans ce cas, le four commence la cuisson aux températures réglées sans informations de temps, et vous devez arrêter le four manuellement lorsque la cuisson est terminée.
- Pour modifier l'heure de fin, appuyez deux fois sur le bouton  et suivez les étapes ci-dessus.

Fin du départ différé

La Fin du départ différé permet de rendre la cuisson plus pratique.

Cas 1

Supposez que vous sélectionnez une recette d'une heure à 14h00 et que vous souhaitez que le four finisse la cuisson à 18h00. Pour régler l'heure de fin, changez l'heure Prêt à : sur 18h00. Le four démarre la cuisson à 17h00 et la termine à 18h00 comme vous l'avez spécifié.

Heure actuelle : 14:00 Durée de cuisson réglée : 1 heures Heure de Fin de départ différé réglée : 18:00

Le four démarre la cuisson à 17h00 et la termine automatiquement à 18h00.



Cas 2

Heure actuelle : 14:00 Durée de cuisson réglée : 2 heures Heure de Fin de départ différé réglée : 17:00

Le four démarre la cuisson à 15h00 et la termine automatiquement à 17h00.

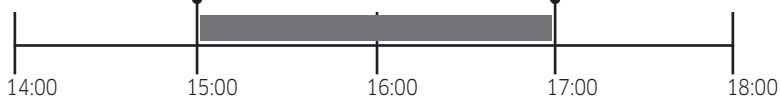

⚠ ATTENTION

- Fin du départ différé n'est pas disponible en mode Double cuisson.
- Ne conservez pas les aliments cuits au four trop longtemps. Ils pourraient s'abîmer.

Pour effacer la durée de cuisson

Vous pouvez effacer la durée de cuisson. Cela s'avère utile si vous souhaitez arrêter le four manuellement à tout moment durant le processus.

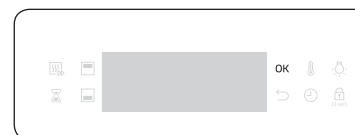
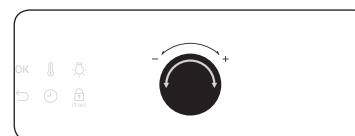
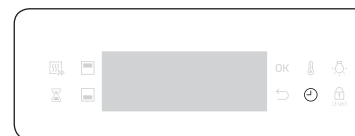

1. Lorsque la cuisson est en cours, appuyez sur le bouton pour afficher la durée de cuisson par défaut.
2. Tournez le cadran de valeur pour régler la durée de cuisson sur « 00:00 ». Comme alternative, appuyez simplement sur .
3. Appuyez sur **OK**.

📖 REMARQUE

En mode Double cuisson, vous devez tout d'abord sélectionner le compartiment supérieur ou inférieur souhaité pour effacer la durée de cuisson concernée.



Opérations

Pour effacer l'heure de fin

Vous pouvez effacer l'heure de fin. Cela s'avère utile si vous souhaitez arrêter le four manuellement à tout moment durant le processus.

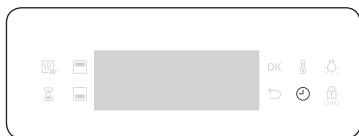

1. Lorsque la cuisson est en cours, appuyez deux fois sur le bouton pour afficher l'heure de fin réglée.

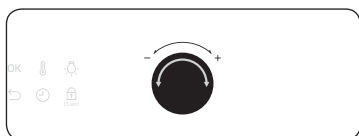

2. Tournez le cadran de valeurs pour régler l'heure de fin sur l'heure actuelle. Comme alternative, appuyez simplement sur .

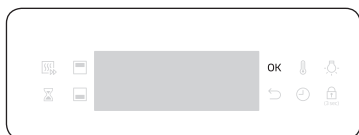

3. Appuyez sur **OK**.

REMARQUE

En mode Double cuisson, vous devez tout d'abord sélectionner le compartiment supérieur ou inférieur souhaité pour effacer l'heure de fin concernée.

Modes de cuisson (à l'exception du Gril)



1. Tournez le sélecteur de mode pour sélectionner un mode de cuisson.
2. Réglez la durée de cuisson et/ou la température si nécessaire. Reportez-vous à la section **Paramètres communs** pour les détails.

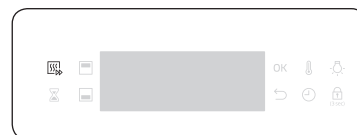

3. En option, vous pouvez préchauffer rapidement le four. Pour ce faire, appuyez sur le bouton , et réglez la température cible. Le voyant correspondant apparaît à l'écran.



Le four démarre le préchauffage avec l'icône , jusqu'à avoir atteint la température cible.

Lorsque le préchauffage est terminé, le voyant disparaît en émettant un signal sonore.

Le préchauffage est recommandé pour tous les modes de cuisson sauf indication contraire dans le guide de cuisson.

REMARQUE

Vous pouvez modifier la durée de cuisson et/ou la température pendant la cuisson.



Mode Double cuisson

Vous pouvez utiliser la plaque séparatrice fournie pour diviser l'enceinte de cuisson en compartiments supérieur et inférieur. Cela permet aux utilisateurs d'activer deux modes de cuisson différents simultanément, ou de choisir simplement l'un des compartiments pour la cuisson.

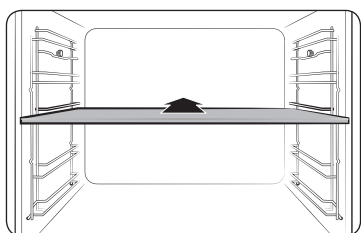

1. Insérez la plaque séparatrice sur le niveau 3 pour diviser l'enceinte de cuisson en deux compartiments.



2. Tournez le sélecteur de mode pour sélectionner un mode de cuisson. Vous pouvez sélectionner le mode Gril, Convection, et Chaleur par le haut + Convection sur le compartiment supérieur et le mode Convection, Chaleur par le bas + Convection, et Chaleur par le bas sur le compartiment inférieur.

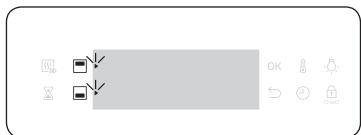

3. Appuyez sur pour sélectionner le compartiment supérieur, ou appuyez sur pour sélectionner le compartiment inférieur. L'icône ► apparaît sur le compartiment sélectionné.

4. Réglez la durée de cuisson et/ou la température si nécessaire. Reportez-vous à la section **Paramètres communs** pour les détails.

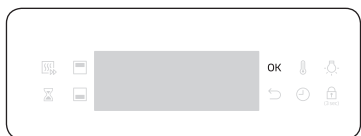

5. Une fois terminé, appuyez sur **OK**.

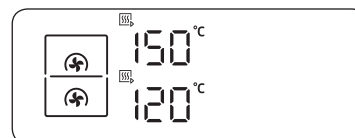

Le four démarre le préchauffage avec l'icône jusqu'à avoir atteint la température cible.

Le préchauffage est recommandé pour tous les modes de cuisson sauf indication contraire dans le guide de cuisson.

REMARQUE

La disponibilité du mode Dual Cook (Double cuisson) dépend du mode de cuisson. Pour plus d'informations, reportez-vous à la section du Guide de cuisson dans ce manuel.

Modes de cuisson (à l'exception du Gril)

Les modes de cuisson marqués d'un astérisque (*) sont disponibles pour le préchauffage rapide et sont désactivés pour les températures réglées à moins de 100 °C.

Mode	Plage de température (°C)			Température suggérée (°C)
	Unique	Double		
		Supérieur	Inférieur	
Cuisson par convection	* 30-250	40-250	40-250	170
	L'élément chauffant postérieur génère de la chaleur, distribuée de façon uniforme par le ventilateur de convection. Utilisez ce mode pour la cuisson et le rôtissage sur différents niveaux en même temps.			
Cuisson traditionnelle	* 30-250	-	-	200
	La chaleur est générée au moyen des éléments chauffants supérieur et inférieur. Cette fonction est adaptée à la cuisson et au rôtissage traditionnels de la plupart des types de plats.			
Chaleur par le haut + convection	* 40-250	40-250	-	190
	L'élément chauffant supérieur génère de la chaleur, distribuée de façon uniforme par le ventilateur de convection. Utilisez ce mode pour le rôtissage nécessitant un dessus croustillant (par exemple, la viande ou les lasagnes).			

Opérations

Mode	Plage de température (°C)			Température suggérée (°C)
	Unique	Double		
		Supérieur	Inférieur	
Chaleur par le bas + Convection	* 40-250	-	40-250	190
	L'élément chauffant inférieur génère de la chaleur, distribuée de façon uniforme par le ventilateur de convection. Utilisez ce mode pour les pizzas, le pain ou les gâteaux.			
Chaleur par le bas	100-230	-	100-230	Unique: 190 Inférieur: 170
	L'élément chauffant inférieur génère de la chaleur. Utilisez ce mode à la fin de la cuisson traditionnelle ou de la cuisson pour faire dorer le fond d'une quiche ou d'une pizza.			
Rôtissage Pro	80-200	-	-	160
	Le Rôtissage Pro lance un cycle de préchauffage automatique jusqu'à ce que la température du four atteigne 220 °C. L'élément chauffant supérieur et le ventilateur de convection commencent alors de fonctionner pour faire saisir les aliments comme la viande. Une fois saisie, la viande est cuite à basse température. Utilisez ce mode pour le bœuf, la volaille ou le poisson.			
Convection Éco	30-250	-	-	170
	Le mode Convection Éco utilise le système de chauffe optimisé, vous pouvez ainsi économiser de l'énergie durant la cuisson de vos plats. Les durées de cuisson augmentent légèrement, mais les résultats de cuisson restent les mêmes. Notez que ce mode ne nécessite pas de préchauffage.			
	REMARQUE Le mode de chauffe par convection ÉCO est utilisé pour déterminer la classe de rendement énergétique conformément à la norme EN60350-1.			

Modes de cuisson (Gri)



1. Tournez le sélecteur de mode pour sélectionner .



2. Utilisez le cadran de valeur pour sélectionner un **Grand grill (G 1)** ou **Gril Éco (G 2)**, puis appuyez sur **OK**.



3. Utilisez le cadran de valeur pour régler la température, puis appuyez sur **OK**.

Mode Dual Cook (Double cuisson)

Griller en utilisant le mode Dual Cook (Double cuisson) est utile pour les petites quantités afin d'économiser de l'énergie. Par défaut, seule l'option Grand grill est disponible dans le compartiment supérieur car le four utilise les éléments chauffants supérieurs.

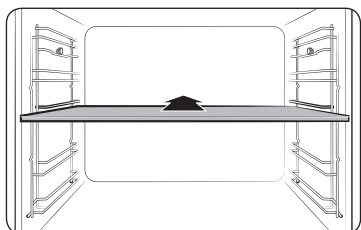

1. Insérez la plaque séparatrice au niveau 3 pour activer le mode Double cuisson.



2. Tournez le sélecteur de mode pour sélectionner . Par défaut, seule l'option **Grand grill (G 1)** est sélectionnée automatiquement.



3. Utilisez le cadran de valeur pour régler la température, puis appuyez sur **OK**.

Modes de cuisson (Gril)

Mode		Plage de température (°C)			Température suggérée (°C)
		Unique	Double		
			Supérieur	Inférieur	
G 1	Grand grill	100-270	200-250	-	240
		Le grill à grande surface émet de la chaleur. Utilisez ce mode pour faire brunir en surface les aliments (la viande, les lasagnes ou les gratins par exemple).			
G 2	Gril Éco	100-270	-	-	240
		Le grill à petite surface émet de la chaleur. Utilisez ce mode pour les aliments nécessitant peu de chaleur, comme les poissons et les baguettes garnies.			

Plages de réglage de la température en mode Double cuisson

Vous pouvez utiliser simultanément les compartiments supérieur et inférieur pour des opérations de cuisson différentes.

En mode Dual cook (Double cuisson), la plage de température d'un compartiment est affectée par les réglages de température de l'autre compartiment. Par exemple, la cuisson au grill dans le compartiment supérieur sera limitée par le fonctionnement du compartiment inférieur en termes de températures de cuisson. Cependant, un compartiment limite ses réglages de température entre un minimum de 40 et un maximum de 250.

Si Supérieur est réglé sur (°C)	Le compartiment inférieur est limité à (°C)	
	Minimum	Maximum
40	40	45
60	50	75
80	65	105
100	80	135
120	90	160
140	105	190
160	120	220
180	135	250
200	145	250
220	160	250
250	170	250



Opérations

Si Inférieur est réglé sur (°C)	Le compartiment supérieur est limité à (°C)	
	Minimum	Maximum
40	40	45
60	50	75
80	65	105
100	80	135
120	90	160
140	105	190
160	120	220
180	135	250
200	145	250
220	160	250
250	170	250

Pour arrêter la cuisson



Lorsque la cuisson est en cours, tournez le sélecteur de mode sur «  ». Le four s'éteint après quelques secondes. Ceci est dû au fait que, pour éviter d'accepter des commandes incorrectes de la part des utilisateurs, le four attend quelques secondes afin qu'ils puissent corriger leur sélection.

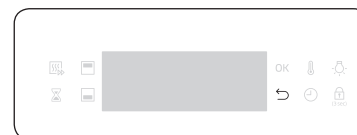

Pour arrêter la cuisson dans un compartiment seul

Suivez ces instructions pour arrêter la cuisson en mode Double cuisson.

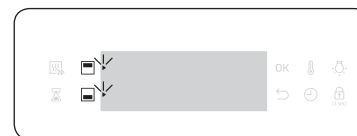

1. Appuyez sur  pour arrêter la cuisson.



2. Appuyez sur  pour sélectionner le compartiment supérieur, ou appuyez sur  pour sélectionner le compartiment inférieur. L'icône  clignote sur le compartiment sélectionné.

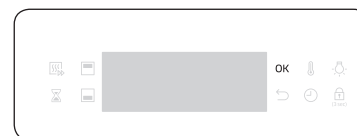

3. Appuyez sur **OK**. Le four arrête la cuisson dans le compartiment sélectionné.



Fonction spéciale

Ajoutez des fonctions spéciales ou supplémentaires pour accroître votre expérience cuisine. Les fonctions spéciales ne sont pas disponibles en mode Double cuisson.



1. Tournez le sélecteur de mode pour sélectionner .

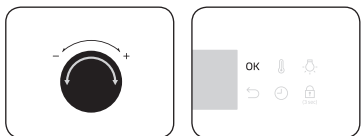

2. Tournez le cadran de valeur pour sélectionner une fonction, puis appuyez sur **OK**. La température par défaut apparaît.

3. Réglez la durée de cuisson et/ou la température si nécessaire. Reportez-vous à la section **Paramètres communs** pour les détails.

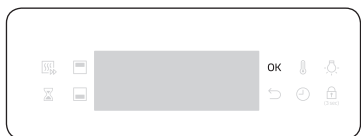

4. Appuyez sur **OK** pour démarrer la fonction.

Mode		Plage de température (°C)	Température suggérée (°C)	Consignes
F 1	Keep warm (Maintien au chaud)	40-100	80	Utilisez cette option uniquement pour maintenir chauds des aliments qui viennent juste d'être cuits.
F 2	Réchauffage d'assiette	30-80	60	Utilisez cette option pour garder les assiettes ou les plats au chaud

Cuisson automatique

Pour les cuisiniers débutants, le four offre un total de 50 recettes de cuisson automatique. Bénéficiez de ces fonctions pour gagner du temps ou raccourcir votre courbe d'apprentissage. La durée et la température de cuisson seront ajustées en fonction de la recette sélectionnée.



1. Tournez le sélecteur de mode pour sélectionner .



2. Tournez le cadran de valeur pour sélectionner un programme, puis appuyez sur **OK**.



3. Tournez le cadran de valeur pour sélectionner une quantité. La plage de poids dépend du programme.
4. Appuyez sur **OK** pour démarrer la cuisson.

Opérations

Mode Double cuisson

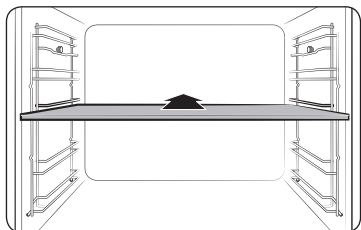



1. Insérez la plaque séparatrice au niveau 3 pour activer le mode Double cuisson.

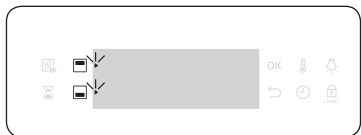

2. Tournez le sélecteur de mode pour sélectionner .



3. Appuyez sur  pour sélectionner le compartiment supérieur, ou appuyez sur  pour sélectionner le compartiment inférieur. L'icône ► apparaît sur le compartiment sélectionné.

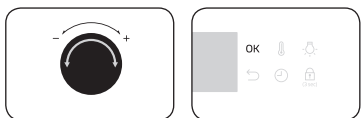

4. Tournez le cadran de valeur pour sélectionner un programme pour le compartiment supérieur et appuyez sur **OK**.

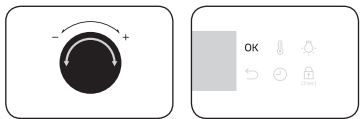

5. Tournez le cadran de valeur pour sélectionner une quantité. La plage de poids dépend du programme.
6. Appuyez sur **OK** pour démarrer la cuisson.

REMARQUE

Pour plus d'informations, reportez-vous à la section des programmes de cuisson automatique dans ce manuel.

Nettoyage à la vapeur

Cette fonction est utile pour le nettoyage de salissures légères à la vapeur. Cette fonction vous permet de gagner du temps en éliminant la nécessité de procéder régulièrement au nettoyage manuel. Le temps restant apparaît à l'écran durant ce procédé.

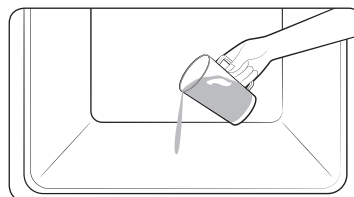

1. Versez 400 ml ($\frac{3}{4}$ pinte) d'eau dans le fond du four et fermez la porte.



2. Tournez le sélecteur de mode pour sélectionner .

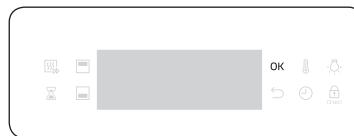

3. Appuyez sur **OK** pour démarrer le nettoyage. Le nettoyage vapeur dure 26 minutes.

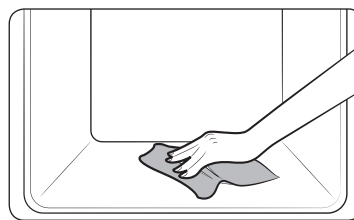

4. Utilisez un chiffon sec pour nettoyer l'intérieur du four.

⚠ AVERTISSEMENT

N'ouvrez pas la porte avant la fin du cycle. L'eau à l'intérieur du four est très chaude et elle peut causer des brûlures.

📖 REMARQUE

- En cas de taches de graisse importantes (ex. : après avoir fait rôtir ou griller des aliments), il est recommandé d'éliminer la saleté incrustée à l'aide d'un agent de nettoyage avant d'activer la fonction de Nettoyage à la vapeur.
- Laissez la porte du four entrouverte lorsque le cycle est terminé. Cela permet de bien laisser sécher la surface émaillée intérieure.
- Si le four est chaud à l'intérieur, le nettoyage n'est pas activé. Attendez que le four refroidisse, puis réessayez.
- Ne versez pas d'eau sur le dessous en forçant. Faites-le doucement. Sinon, de l'eau pourrait déborder vers l'avant.

Minuterie

La minuterie vous permet de vérifier l'heure ou la durée de fonctionnement pendant la cuisson.

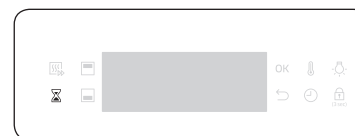

1. Appuyez sur .

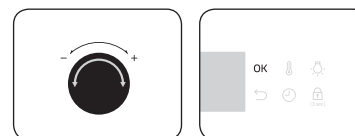

2. Tournez le cadran de valeur pour régler l'heure, puis appuyez sur **OK**.
Vous pouvez régler le temps sur une durée maximale de 23 heures et 59 minutes.

📖 REMARQUE

- Lorsque le temps est écoulé, le four émet un signal sonore, accompagné d'un message clignotant « 00:00 » sur l'affichage.
- Vous pouvez changer les paramètres de la minuterie à tout instant.

Activation/désactivation du son

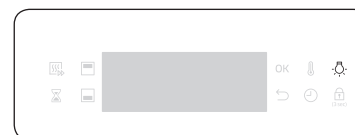

- Pour désactiver le son, maintenez appuyé Éclairage du four durant 3 secondes.
- Pour réactiver le son, maintenez appuyé Éclairage du four à nouveau durant 3 secondes.

Cuisiner intelligemment

Cuisson manuelle

⚠ AVERTISSEMENT concernant l'acrylamide

L'acrylamide produite lors de la cuisson d'aliments contenant des féculents tels que les chips, les frites et le pain peut générer des problèmes de santé. Il est recommandé de cuire ces aliments à basses températures et d'éviter toute surchauffe, d'éviter de rendre les aliments trop croustillants ou de les faire brûler.

📄 REMARQUE

- Le préchauffage est recommandé pour tous les modes de cuisson sauf indication contraire dans le guide de cuisson.
- Lors de l'utilisation du Gril Éco, placez les aliments au centre du plateau accessoire.

Conseils concernant les accessoires

Votre four est livré avec un nombre ou des types d'accessoires différents. Vous pouvez trouver que certains accessoires sont manquants par rapport au tableau ci-dessous. Cependant, même si vous n'êtes pas en possession des accessoires exacts spécifiés dans ce guide de cuisson, vous pouvez poursuivre en utilisant ceux que vous avez déjà et obtenir les mêmes résultats

- La plaque à pâtisserie et le plateau universel sont interchangeables.
- Lors de la cuisson d'aliments gras, il est recommandé de placer un plateau sous la grille métallique pour collecter les résidus d'huile. Si vous possédez la grille métallique pour plateau, vous pouvez l'utiliser avec le plateau.
- Si vous possédez le plateau universel ou le plateau très profond, ou les deux, il est préférable d'utiliser celui qui est le plus profond pour la cuisson d'aliments gras.

Faire cuire

Nous vous recommandons de préchauffer le four pour de meilleurs résultats.

Aliment	Accessoire	Niveau	Types de chauffage	Temp. (°C)	Temps (min)
Biscuit de Savoie	Grille métallique, moule Ø 25-26 cm	2		160-170	35-40
Gâteau marbré	Grille métallique, moule à Gugelhopf.	3		175-185	50-60
Tarte	Grille métallique, moule à tarte Ø 20 cm	3		190-200	50-60
Gâteau à base de levure avec garniture sablée aux fruits	Plateau universel	2		160-180	40-50
Crumble aux fruits	Grille métallique, plat à four 22-24 cm	3		170-180	25-30
Scones	Plateau universel	3		180-190	30-35
Lasagnes	Grille métallique, plat à four 22-24 cm	3		190-200	25-30
Meringues	Plateau universel	3		80-100	100-150
Soufflé	Grille métallique, coupelles à soufflé	3		170-180	20-25
Gâteau aux pommes à pâte levée	Plateau universel	3		150-170	60-70
Pizza maison, 1 à 1,2 kg	Plateau universel	2		190-210	10-15
Petits feuilletés surgelés, garnis	Plateau universel	2		180-200	20-25

Aliment	Accessoire	Niveau	Types de chauffage	Temp. (°C)	Temps (min)
Quiche	Grille métallique, plat à four 22-24 cm	2		180-190	25-35
Tarte aux pommes	Grille métallique, moule Ø 20 cm	2		160-170	65-75
Pizza réfrigérée	Plateau universel	3		180-200	5-10

Rôtissage

Aliment	Accessoire	Niveau	Types de chauffage	Temp. (°C)	Temps (min)
Viande (bœuf/porc/agneau)					
Surlonge de bœuf, 1 kg	Grille métallique + Plateau universel	3 1		160-180	50-70
Longe de veau désossée, 1,5 kg	Grille métallique + Plateau universel	3 1		160-180	90-120
Rôti de porc, 1 kg	Grille métallique + Plateau universel	3 1		200-210	50-60
Roulé de porc, 1 kg	Grille métallique + Plateau universel	3 1		160-180	100-120
Gigot d'agneau sur l'os, 1 kg	Grille métallique + Plateau universel	3 1		170-180	100-120









Aliment	Accessoire	Niveau	Types de chauffage	Temp. (°C)	Temps (min)
Volaille (poulet/canard/dinde)					
Poulet entier 1,2 kg*	Grille métallique + Plateau universel (pour récupérer le jus de cuisson)	3 1		205	80-100
Morceaux de poulet	Grille métallique + Plateau universel	3 1		200-220	25-35
Magret de canard	Grille métallique + Plateau universel	3 1		180-200	20-30
Petite dinde entière, 5 kg	Grille métallique + Plateau universel	3 1		180-200	120-150
Légumes					
Légumes, 0,5 kg	Plateau universel	3		220-230	15-20
Pommes de terre au four (coupées en deux), 0,5 kg	Plateau universel	3		200	45-50
Poisson					
Filet de poisson, cuit	Grille métallique + Plateau universel	3 1		200-230	10-15
Poisson grillé	Grille métallique + Plateau universel	3 1		180-200	30-40

* Retournez à mi-cuisson.

Cuisiner intelligemment









Faire griller

Nous vous recommandons de préchauffer le four en mode Grand gril. Retournez à mi-cuisson.

Aliment	Accessoire	Niveau	Types de chauffage	Temp. (°C)	Temps (min)
Pain					
Toast	Grille métallique	5		270	2-4
Toasts au fromage	Plateau universel	4		200	4-8
Bœuf					
Bifteck*	Grille métallique + Plateau universel	4		240-250	15-20
		1			
Hamburgers*	Grille métallique + Plateau universel	4		250-270	13-18
		1			
Porc					
Côtelettes de porc	Grille métallique + Plateau universel	4		250-270	15-20
		1			
Saucisses	Grille métallique + Plateau universel	4		260-270	10-15
		1			
Volaille					
Poulet, escalopes	Grille métallique + Plateau universel	4		230-240	30-35
		1			
Poulet, pilon	Grille métallique + Plateau universel	4		230-240	25-30
		1			

* Retournez après les 2/3 du temps de cuisson.

Plat préparé surgelé

Aliment	Accessoire	Niveau	Types de chauffage	Temp. (°C)	Temps (min)
Pizza surgelée, 0,4 à 0,6 kg	Grille métallique	3		200-220	15-25
Lasagnes surgelées	Grille métallique	3		180-200	45-50
Frites au four surgelées	Plateau universel	3		220-225	20-25
Croquettes surgelées	Plateau universel	3		220-230	25-30
Camembert au four surgelé	Grille métallique	3		190-200	10-15
Baguettes garnies surgelées	Grille métallique + Plateau universel	3		190-200	10-15
		1			
Bâtonnets de poisson surgelés	Grille métallique + Plateau universel	3		190-200	15-25
		1			
Sandwiches de poisson surgelés	Grille métallique	3		180-200	20-35

Rôtissage Pro

Ce mode inclut un cycle de montée en température automatique jusqu'à 220 °C. Le système de chauffe supérieur et le ventilateur de convection fonctionnent durant le procédé de saisie de la viande. Cette étape est suivie d'une cuisson lente des aliments à la basse température de présélection. Ce procédé se déroule avec les systèmes de chauffe supérieur et inférieur activés. Ce mode convient à la cuisson des rôtis de viande et de volaille.

Aliment	Accessoire	Niveau	Temp. (°C)	Temps (heures)
Rôti de bœuf	Grille métallique + Plateau universel	3 1	80-100	3-4
Rôti de porc	Grille métallique + Plateau universel	3 1	80-100	4-5
Rôti d'agneau	Grille métallique + Plateau universel	3 1	80-100	3-4
Magret de canard	Grille métallique + Plateau universel	3 1	70-90	2-3

Convection ÉCO

Ce mode utilise le système de chauffe optimisé, vous pouvez ainsi économiser de l'énergie durant la cuisson de vos plats. Les temps de cette catégorie sont suggérés sans préchauffage avant cuisson afin d'accroître l'économie d'énergie.

Vous pouvez augmenter ou réduire le temps de cuisson et/ou la température selon vos préférences.

Aliment	Accessoire	Niveau	Temp. (°C)	Temps (min)
Crumble aux fruits, 0,8 à 1,2 kg	Grille métallique	2	160-180	60-80
Pommes de terre en robe des champs, 0,4 à 0,8 kg	Plateau universel	2	190-200	70-80
Saucisses, 0,3 à 0,5 kg	Grille métallique + Plateau universel	3 1	160-180	20-30
Frites surgelées au four, 0,3 à 0,5 kg	Plateau universel	3	180-200	25-35
Pommes de terre en morceaux surgelées, 0,3 à 0,5 kg	Plateau universel	3	190-210	25-35
Filets de poisson, cuits, 0,4 à 0,8 kg	Grille métallique + Plateau universel	3 1	200-220	30-40
Filets de poisson panés, panés, 0,4 à 0,8 kg	Grille métallique + Plateau universel	3 1	200-220	30-45
Rôti de surlonge de bœuf, 0,8 à 1,2 kg	Grille métallique + Plateau universel	2 1	180-200	65-75
Légumes grillés, 0,4 à 0,6 kg	Plateau universel	3	200-220	25-35

Cuisiner intelligemment

Double cuisson

Avant d'utiliser la fonction de double cuisson, insérez la plaque séparatrice dans le four. Nous vous recommandons de faire préchauffer le four pour obtenir un résultat optimal.

Le tableau ci-dessous répertorie les 5 guides de double cuisson que nous vous recommandons pour cuire traditionnellement, rôtir et confectionner des gâteaux. En utilisant la fonction de double cuisson, vous pouvez cuire plat principal et garniture ou plat principal et dessert en même temps.

- En utilisant la fonction de double cuisson, le temps de préchauffage peut être étendu.

N°	Partie du four	Aliment	Accessoire	Niveau	Types de chauffage	Temp. (°C)	Temps (min)
1	Supérieur	Biscuit de Savoie	Grille métallique, moule Ø 25-26 cm	4		160-170	40-45
	Inférieur	Pizza maison, 1,0 à 1,2 kg	Plateau universel	1		190-210	13-18
2	Supérieur	Légumes grillés (0,4 à 0,8 kg)	Plateau universel	4		220-230	13-18
	Inférieur	Tarte aux pommes	Grille métallique, moule Ø 20 cm	1		160-170	70-80
3	Supérieur	Pain pita	Plateau universel	4		230-240	13-18
	Inférieur	Gratin de pommes de terre (1,0 kg à 1,5 kg)	Grille métallique, plat à four 22-24 cm	1		180-190	45-50
4	Supérieur	Poulet, pilon	Grille métallique + Plateau universel	4 4		230-250	30-35
	Inférieur	Lasagnes, 1,0 kg à 1,5 kg	Grille métallique, plat à four 22-24 cm	1		190-200	30-35
5	Supérieur	Filet de poisson, cuit	Grille métallique + Plateau universel	4 4		210-230	15-20
	Inférieur	Pâte feuilletée aux pommes	Plateau universel	1		170-180	25-30

Vous pouvez également utiliser le compartiment supérieur ou inférieur seul pour économiser de l'énergie. Le temps de cuisson peut être allongé lorsque vous utilisez un compartiment séparé. Nous vous recommandons de faire préchauffer le four pour obtenir un résultat optimal.

Supérieur

Aliment	Accessoire	Niveau	Types de chauffage	Temp. (°C)	Temps (min)
Gâteaux de petite taille	Plateau universel	4		170	30-35
Scones	Plateau universel	4		180-190	30-35
Lasagnes	Grille métallique	4		190-200	30-35
Poulet, pilon*	Grille métallique +	4		230-250	30-35
	Plateau universel	4			

* Ne faites pas préchauffer le four.

Inférieur

Aliment	Accessoire	Niveau	Types de chauffage	Temp. (°C)	Temps (min)
Gâteaux de petite taille	Plateau universel	1		170	30-35
Gâteau marbré	Grille métallique	1		160-170	60-70
Tarte aux pommes	Grille métallique	1		160-170	70-80
Pizza maison, 1,0 à 1,2 kg	Plateau universel	1		190-210	13-18

Programmes de cuisson automatique

Cuisson unique

Le tableau ci-dessous répertorie les 40 programmes automatiques permettant de cuire traditionnellement, de rôtir et de confectionner des gâteaux.

Veillez à respecter les quantités, les poids et les consignes associés à chaque mode de cuisson. Les modes et les durées de cuisson ont été pré-programmés pour plus de facilité. Vous trouverez certaines recettes pour les programmes automatiques dans votre manuel d'instruction. Les programmes de cuisson automatique 1 à 19, 38 et 39 incluent le préchauffage et affichent la progression du préchauffage. Placez les aliments dans le four lorsque le signal du préchauffage a retenti.

▲ AVERTISSEMENT

Utilisez toujours des maniques pour sortir vos aliments du four.

Code	Aliment	Poids (kg)	Accessoire	Niveau
A 1	Gratin de pommes de terre	1,0-1,5	Grille métallique	3
		Préparez le gratin de pommes de terre frais en utilisant un plat allant au four de 22 à 24 cm. Démarrez le programme, lorsque le signal sonore du préchauffage a retenti, placez le plat au centre de la grille.		
A 2	Gratin de légumes	0,8-1,2	Grille métallique	3
		Préparez le gratin de légumes frais en utilisant un plat allant au four de 22 à 24 cm. Démarrez le programme, lorsque le signal sonore du préchauffage a retenti, placez le plat au centre de la grille.		
A 3	Pâtes cuites	1,2-1,5	Grille métallique	3
		Préparez le gratin de pâtes en utilisant un plat allant au four de 22 à 24 cm. Démarrez le programme, lorsque le signal sonore du préchauffage retentit, placez le plat au centre de la grille.		
A 4	Lasagnes	1,0-1,5	Grille métallique	3
		Préparez les lasagnes maison en utilisant un plat allant au four de 22 à 24 cm. Démarrez le programme, lorsque le signal sonore du préchauffage retentit, placez le plat au centre de la grille.		

Code	Aliment	Poids (kg)	Accessoire	Niveau
A 5	Ratatouille	1,2-1,5	Grille métallique	3
		Placez les ingrédients pour la ratatouille dans une casserole munie d'un couvercle. Démarrez le programme, lorsque le signal sonore du préchauffage retentit, placez le plat au centre de la grille. Faites cuire couvert. Remuez avant de servir.		
A 6	Tarte aux pommes	1,2-1,4	Grille métallique	2
		Préparez une tarte aux pommes dans un moule à pâtisserie rond en métal de 24 à 26 cm. Démarrez le programme, lorsque le signal sonore du préchauffage retentit, placez le moule au centre de la grille.		
A 7	Croissants	0,3-0,4	Plateau universel	3
		Préparez les croissants (pâte prête réfrigérée). Placez-les sur le plateau universel recouvert de papier sulfurisé. Démarrez le programme, lorsque le signal sonore du préchauffage retentit, insérez le plateau.		
A 8	Pâte feuilletée aux pommes	0,3-0,4	Plateau universel	3
		Placez les pâtes feuilletées aux pommes sur le plateau universel recouvert de papier sulfurisé. Démarrez le programme, lorsque le signal sonore du préchauffage retentit, insérez le plateau.		
A 9	Quiche Lorraine	1,2-1,5	Grille métallique	2
		Préparez la pâte à quiche, placez-la dans un plat à quiche rond de 25 cm de diamètre. Démarrez le programme, lorsque le signal sonore du préchauffage retentit, ajoutez la garniture et placez le plat au centre de la grille.		
A 10	Pain blanc	0,6-0,7	Grille métallique	3
		Préparez la pâte et versez-la dans un plat à gâteau métallique rectangulaire à revêtement noir (25 cm de long). Démarrez le programme, lorsque le signal sonore du préchauffage retentit, placez le plat au centre de la grille.		
A 11	Pain aux céréales	0,8-0,9	Grille métallique	3
		Préparez la pâte et versez-la dans un plat à gâteau métallique rectangulaire à revêtement noir (25 cm de long). Démarrez le programme, lorsque le signal sonore du préchauffage retentit, placez le plat au centre de la grille.		

Cuisiner intelligemment

Code	Aliment	Poids (kg)	Accessoire	Niveau
A 12	Petits pains	0,3-0,5	Plateau universel	3
		Préparez les petits pains (pâte prête réfrigérée). Placez-les sur le plateau universel recouvert de papier sulfurisé. Démarrez le programme, lorsque le signal sonore du préchauffage retentit, insérez le plateau.		
A 13	Crumble aux fruits	0,8-1,2	Grille métallique	3
		Placez les fruits frais (framboises, mûres, pommes ou poires coupées en lamelles) dans un plat à four de 22 à 24 cm. Répartissez des miettes sur le dessus. Démarrez le programme, lorsque le signal sonore du préchauffage retentit, placez le plat au centre de la grille.		
A 14	Scones	0,5-0,6	Plateau universel	3
		Placez les scones (5-6 cm de diamètre) sur le plateau recouvert de papier sulfurisé. Démarrez le programme, lorsque le signal sonore du préchauffage retentit, insérez le plateau.		
A 15	Biscuit de Savoie	0,5-0,6	Grille métallique	3
		Préparez la pâte et versez-la dans un moule à gâteau métallique rond à revêtement noir de 26 cm de diamètre. Démarrez le programme, lorsque le signal sonore du préchauffage retentit, placez le moule au centre de la grille.		
A 16	Gâteau marbré	0,7-0,8	Grille métallique	2
		Préparez la pâte et placez-la dans un Gugelhupf ou un moule Bundt rond en métal. Démarrez le programme, lorsque le signal sonore du préchauffage retentit, placez le moule au centre de la grille.		
A 17	Cake hollandais	0,7-0,8	Grille métallique	2
		Préparez la pâte et versez-la dans un plat à gâteau métallique rectangulaire à revêtement noir (25 cm de long). Démarrez le programme, lorsque le signal sonore du préchauffage retentit, placez le moule au centre de la grille.		

Code	Aliment	Poids (kg)	Accessoire	Niveau
A 18	Pâte pour flan aux fruits	0,4-0,5	Grille métallique	3
		Versez la pâte dans un moule à gâteau en métal à revêtement noir préalablement beurré pour le fond du gâteau. Démarrez le programme, lorsque le signal sonore du préchauffage retentit, placez le moule au centre de la grille.		
A 19	Brownies	0,7-0,8	Grille métallique	3
		Préparez la pâte en utilisant un plat allant au four de 20 à 24 cm. Démarrez le programme, lorsque le signal sonore du préchauffage retentit, placez le plat au centre de la grille.		
A 20	Rôti de surlonge de bœuf	0,9-1,1	Grille métallique +	2
		1,1-1,3	Plateau universel	1
Assaisonnez le bœuf et laissez-le 1 heure au réfrigérateur. Posez-le sur la grille métallique côté graisse vers le haut.				
A 21	Rôti de bœuf mijoté	0,9-1,1	Grille métallique +	2
		1,1-1,3	Plateau universel	1
Assaisonnez le bœuf et laissez-le 1 heure au réfrigérateur. Posez-le sur la grille métallique côté graisse vers le haut.				
A 22	Côtelettes d'agneau	0,4-0,6	Grille métallique +	4
		0,6-0,8	Plateau universel	1
Faites mariner les côtelettes d'agneau avec des herbes et des épices et placez-les sur la grille métallique.				
A 23	Gigot d'agneau sur l'os	1,0-1,5	Grille métallique +	3
		1,5-2,0	Plateau universel	1
Faites mariner l'agneau et placez-le sur la grille métallique.				
A 24	Rôti de porc avec couenne	0,8-1,0	Grille métallique +	3
		1,0-1,2	Plateau universel	1
Placez le rôti de porc avec le côté graisse vers le haut sur la grille métallique.				
A 25	Travers de porc	0,8-1,0	Grille métallique +	3
		1,0-1,2	Plateau universel	1
Placez le travers de porc sur la grille métallique.				

Code	Aliment	Poids (kg)	Accessoire	Niveau
A 26	Poulet, entier	0,9-1,1	Grille métallique +	2
		1,1-1,3	Plateau universel	1
		Rincez et nettoyez le poulet. Badigeonnez le poulet d'huile et saupoudrez d'épices. Placez-le côté poitrine vers le bas sur la grille et retournez-le dès que le signal sonore retentit.		
A 27	Poulet, escalopes	0,4-0,6	Grille métallique +	4
		0,6-0,8	Plateau universel	1
		Faites mariner les escalopes et placez-les sur la grille métallique.		
A 28	Poulet, pilons	0,6-0,8	Grille métallique +	4
		0,8-1,0	Plateau universel	1
		Badigeonnez-les d'un mélange d'huile et d'épices, et disposez-les sur le plateau.		
A 29	Magret de canard	0,3-0,4	Grille métallique +	4
		0,4-0,5	Plateau universel	1
		Placez les magrets de canard avec le côté graisse vers le haut sur la grille métallique. Le premier réglage est destiné à obtenir une cuisson à point, le second un niveau de cuisson à point-bien cuit.		
A 30	Filet de truite	0,3-0,5	Plateau universel	4
		0,5-0,7		
		Placez les filets de truite avec le côté peau vers le haut sur le plateau universel.		
A 31	Truite	0,3-0,5	Grille métallique +	4
		0,5-0,7	Plateau universel	1
		Rincez et nettoyez les poissons et placez-les tête-bêche sur la grille métallique. Ajoutez du jus de citron, du sel et des herbes à l'intérieur du poisson. Coupez la surface de la peau à l'aide d'un couteau. Badigeonnez d'huile et de sel.		

Code	Aliment	Poids (kg)	Accessoire	Niveau
A 32	Sole	0,3-0,5	Plateau universel	3
		0,5-0,7		
		Placez la sole sur le plateau universel recouvert de papier sulfurisé. Coupez la surface à l'aide d'un couteau.		
A 33	Filet de saumon	0,4-0,6	Grille métallique +	4
		0,6-0,8	Plateau universel	1
		Rincez et nettoyez les filets ou les steaks. Placez les filets sur la grille, côté peau vers le bas.		
A 34	Légumes grillés	0,4-0,6	Plateau universel	4
		0,6-0,8		
		Rincez et préparez des rondelles de courgette, l'aubergine, le poivron, l'oignon et les tomates cerise. Badigeonnez-les d'huile d'olive, de fines herbes et d'épices. Répartissez le tout uniformément sur le plateau.		
A 35	Pommes de terre au four (coupées en deux)	0,6-0,8	Plateau universel	3
		0,8-1,0		
		Coupez de grosses pommes de terre (200 g chacune) en deux dans le sens de la longueur. Placez-les sur le plateau, côté coupé vers le haut, puis badigeonnez-les d'un mélange d'huile d'olive, d'herbes et d'épices.		
A 36	Frites au four surgelées	0,3-0,5	Plateau universel	3
		0,5-0,7		
		Répartissez uniformément les frites au four surgelées sur le plateau.		
A 37	Pommes de terre en morceaux surgelées	0,3-0,5	Plateau universel	3
		0,5-0,7		
		Répartissez uniformément les pommes de terre en morceaux surgelées sur le plateau.		

Cuisiner intelligemment

Code	Aliment	Poids (kg)	Accessoire	Niveau
A 38	Pizza surgelée	0,3-0,6	Grille métallique	3
		0,6-0,9		
Démarrez le programme, lorsque le signal sonore du préchauffage retentit, placez la pizza surgelée au centre de la grille métallique. Le premier réglage est adapté à la cuisson de pizza italienne fine, le second à celle de pizza épaisse.				
A 39	Pizza maison	0,8-1,0	Plateau universel	2
		1,0-1,2		
Préparez une pizza maison avec la pâte levée et placez-la sur le plateau. Le poids inclut la pâte et la garniture (ex. : sauce, légumes, jambon et fromage). Démarrez le programme, lorsque le signal sonore du préchauffage retentit, insérez le plateau.				
A 40	Pâte à levure de fermentation	0,5-0,6	Grille métallique	2
		0,7-0,8		
Préparez la pâte dans un bol, recouvrez d'un film étirable. Placez au centre de la grille. Le premier réglage est adapté à la cuisson de la pâte à pizza et à gâteau, le second à celle de la pâte à pain.				

Double cuisson

Le tableau ci-dessous répertorie les 10 programmes automatiques permettant de cuire traditionnellement, de rôtir et de confectionner des gâteaux. Vous pouvez utiliser uniquement la cavité supérieure ou la cavité inférieure et utilisez les cavités supérieure ou inférieure simultanément.

Le programme indique les quantités, les poids ainsi que les recommandations associées. Les modes et les durées de cuisson ont été pré-programmés pour plus de facilité. Vous trouverez certaines recettes pour les programmes automatiques dans votre manuel d'instruction.

Les programmes de double cuisson automatique intègrent le préchauffage et affichent la progression du préchauffage.

Placez les aliments dans le four lorsque le signal du préchauffage a retenti.

⚠ AVERTISSEMENT

Utilisez toujours des maniques pour sortir vos aliments du four.

Code	Aliment	Poids (kg)	Accessoire	Niveau
Supérieur				
A 1	Gratin de pommes de terre	1,0-1,5	Grille métallique	4
		Préparez le gratin de pommes de terre frais en utilisant un plat allant au four de 22 à 24 cm. Démarrez le programme, lorsque le signal sonore du préchauffage a retenti, placez le plat au centre de la grille.		
A 2	Lasagnes	1,0-1,5	Grille métallique	4
		Préparez les lasagnes maison en utilisant un plat allant au four de 22 à 24 cm. Démarrez le programme, lorsque le signal sonore du préchauffage retentit, placez le plat au centre de la grille.		
A 3	Poulet, pilons	0,6-0,8	Grille métallique + Plateau universel	4
		0,8-1,0		
Badigeonnez-les d'un mélange d'huile et d'épices, et placez-les sur la grille.				
A 4	Pommes de terre au four (coupées en deux)	0,6-0,8	Plateau universel	4
		0,8-1,0		
Coupez de grosses pommes de terre (200 g chacune) en deux dans le sens de la longueur. Placez-les sur le plateau, côté coupé vers le haut, puis badigeonnez-les d'un mélange d'huile d'olive, d'herbes et d'épices.				

Code	Aliment	Poids (kg)	Accessoire	Niveau
A 5	Frites au four surgelées	0,3-0,5	Plateau universel	4
		0,5-0,7		
Répartissez uniformément les frites au four surgelées sur le plateau.				
Inférieur				
A 1	Tarte aux pommes	1,2-1,4	Grille métallique	1
		Préparez une tarte aux pommes dans un moule à pâtisserie rond en métal de 24 à 26 cm. Démarrez le programme, lorsque le signal sonore du préchauffage retentit, placez le moule au centre de la grille.		
A 2	Pâte feuilletée aux pommes	0,3-0,4	Plateau universel	1
		Placez les pâtes feuilletées aux pommes sur le plateau universel recouvert de papier sulfurisé. Démarrez le programme, lorsque le signal sonore du préchauffage retentit, insérez le plateau.		
A 3	Quiche Lorraine	1,2-1,5	Grille métallique	1
		Préparez la pâte à quiche, placez-la dans un plat à quiche rond de 25 cm de diamètre. Démarrez le programme, lorsque le signal sonore du préchauffage retentit, ajoutez la garniture et placez le plat au centre de la grille.		
A 4	Pizza surgelée	0,3-0,6	Grille métallique	1
		0,6-0,9		
Placez la pizza surgelée au centre de la grille métallique. Démarrez le programme, lorsque le signal sonore du préchauffage retentit, insérez la grille. Le premier réglage est adapté à la cuisson de pizza italienne fine, le second à celle de pizza épaisse.				
A 5	Pizza maison	0,8-1,0	Plateau universel	1
		1,0-1,2		
Préparez une pizza maison avec la pâte levée et placez-la sur le plateau. Le poids inclut la pâte et la garniture (ex. : sauce, légumes, jambon et fromage). Démarrez le programme, lorsque le signal sonore du préchauffage retentit, insérez le plateau.				

Essais de plats

Conformément à la norme EN 60350-1

1. Faire cuire

Les types de cuisson recommandés sont valables pour un four préchauffé. N'utilisez pas la fonction de préchauffage rapide. Positionnez toujours le côté incliné des plateaux vers l'avant.

Type d'aliment	Accessoire	Niveau	Types de chauffage	Temp. (°C)	Temps (min)
Gâteaux de petite taille	Plateau universel	3		165	25-30
		2		165	28-33
		1+4		155	35-40
Sablés	Plateau universel + plateau universel	1+4		140	28-33
Génoise	Grille métallique + moule à fond amovible (à revêtement noir, ø 26 cm)	2		160	35-40
		2		160	35-40
		1+4		155	45-50
Tarte aux pommes	Grille métallique + 2 moules à gâteau à fond amovible* (revêtement noir, ø 20 cm)	1 placé en diagonale		160	70-80
	Plateau universel + Grille métallique + 2 moules à gâteau à fond amovible** (revêtement noir, ø 20 cm)	1+3		160	80-90



* Pour faire cuire deux gâteaux, disposez-les sur la grille de la façon suivante : un moule dans le fond à gauche et un moule à l'avant à droite.

** Pour faire cuire deux gâteaux, disposez-les de la façon suivante : au centre, l'un au-dessus de l'autre.

Cuisiner intelligemment

2. Faire griller

Faites préchauffer le four vide pendant 5 minutes en utilisant la fonction Grand grill.

Type d'aliment	Accessoire	Niveau	Types de chauffage	Temp. (°C)	Temps (min)
Toasts de pain blanc	Grille métallique	5		270 (max)	1-2
Hamburgers* (x 12)	Grille métallique + Plateau universel (pour récupérer le jus de cuisson)	4 1		270 (max)	1er côté : 15-18 2ème côté : 5-8

* Retournez après les 2/3 du temps de cuisson.

3. Rôtissage

Type d'aliment	Accessoire	Niveau	Types de chauffage	Temp. (°C)	Temps (min)
Poulet entier*	Grille métallique + Plateau universel (pour récupérer le jus de cuisson)	3 1		205	80-100

* Retournez à mi-cuisson.

Collection des recettes de cuisson automatique

Gratin de pommes de terre

Ingrédients 800 g de pommes de terre, 100 ml de lait, 100 ml de crème, 50 g de jaunes d'œuf battus, 1 cuillère à soupe de sel, poivre, muscade, 150 g de fromage râpé, beurre, thym

Instructions Épluchez les pommes de terre et coupez-les en rondelles de 3 mm d'épaisseur. Beurrez toute la surface d'un plat à gratin (22-24 cm). Répartissez les rondelles sur un torchon propre et couvrez-les pendant que vous préparez le reste des ingrédients. Placez le reste des ingrédients, sauf le fromage râpé, dans un grand saladier et mélangez bien. Disposer les rondelles de pommes de terre en plusieurs couches dans le plat, en les faisant se chevaucher légèrement ; puis versez la préparation sur les pommes de terre. Étalez le fromage râpé sur le dessus et faites cuire le tout. Après la cuisson, servez-le tout décoré avec quelques feuilles de thym frais.

Gratin de légumes

Ingrédients 800 g de légumes (courgette, tomate, oignon, carottes, poivron, pommes de terre précuites), 150 ml de crème, 50 g de jaunes d'œuf battus, 1 cuillère à soupe de chaque : de sel et d'herbes (poivre, persil ou romarin), 150 g de fromage râpé, 3 cuillères à soupe d'huile d'olive, quelques branches de thym

Instructions Lavez les légumes et coupez-les en rondelles de 3 à 5 mm d'épaisseur. Étalez les rondelles sur un plat à gratin (22-24 cm) puis versez l'huile sur les légumes. Mélangez le reste des ingrédients, sauf le fromage râpé et versez sur les légumes. Étalez le fromage râpé sur le dessus et faites cuire le tout. Puis servez-le tout décoré avec quelques feuilles de thym frais.

Lasagnes

Ingrédients 2 cuillères à soupe d'huile d'olive, 500 g de bœuf haché, 500 ml de sauce tomate, 100 ml de bouillon de bœuf, 150 g de feuilles séchées pour lasagnes, 1 oignon (émincé), 200 g de fromage râpé, 1 cuillère à café de chaque : de feuilles de persil séché, d'origan et de basilic

Instructions Préparez la sauce de viande à la tomate. Faites chauffer l'huile dans une poêle, puis faites cuire le bœuf haché et l'oignon émincé pendant 10 minutes environ jusqu'à ce que le tout soit doré. Versez la sauce à la tomate et le bouillon de bœuf, puis ajoutez les herbes séchées. Portez à ébullition, puis faites mijoter pendant 30 minutes.
Faites cuire les pâtes à lasagnes selon les instructions sur l'emballage. Disposez les pâtes à lasagnes, la sauce de viande et le fromage en plusieurs couches. Ensuite, saupoudrez uniformément avec le fromage restant sur le dessus des pâtes à lasagnes, puis faites cuire.

Tarte aux pommes

Ingrédients

- **Pâte** : 275 g de farine, $\frac{1}{2}$ cuillère à soupe de sel, 125 g de sucre semoule blanc, 8 g de sucre vanillé, 175 g de beurre froid, 1 œuf (battu)
- **Garniture** : 750 g de pommes entières fermes, 1 cuillère à soupe de jus de citron, 40 g de sucre, $\frac{1}{2}$ cuillère à soupe de cannelle, 50 g de raisins sans pépins, 2 cuillères à soupe de miettes de pain

Instructions Tamisez la farine avec le sel au-dessus d'un grand saladier. Tamisez le sucre semoule et le sucre vanillé avec. Coupez avec 2 couteaux le beurre en petits cubes dans la farine. Ajoutez les $\frac{3}{4}$ de l'œuf battu. Malaxez tous les ingrédients dans le mixeur jusqu'à obtenir une masse friable. Formez une boule avec la pâte. Enveloppez-la de film plastique et laissez-la reposer pendant environ 30 minutes.
Beurrez le moule (24-26 cm) et saupoudrez la surface avec de la farine. Roulez les $\frac{3}{4}$ de la pâte jusqu'à ce qu'elle ait une épaisseur de 5 mm. Placez-la dans le moule (fond et côtés).
Épluchez et videz les pommes. Coupez-les en cubes d'environ $\frac{3}{4} \times \frac{3}{4}$ cm. Arrosez les pommes de jus de citron et mélangez bien. Lavez et séchez les groseilles et les raisins. Ajoutez le sucre, la cannelle, les raisins et les groseilles. Mélangez bien et saupoudrez le bas de la pâte avec des miettes de pain. Appuyez légèrement.
Roulez le reste de la pâte. Coupez la pâte en petites lamelles et posez-les en travers sur la garniture. Badigeonnez la tarte uniformément avec le reste de l'œuf battu.

Cuisiner intelligemment

Quiche Lorraine

- Ingrédients**
- **Pâte** : 200 g de farine, 80 g de beurre, 1 œuf
 - **Garniture** : 75 g de bacon en cubes sans matières grasses, 125 ml de crème, 125 g de crème fraîche, 2 œufs battus, 100 g de fromage suisse râpé, sel et poivre

Instructions Pour faire la pâte, mettez la farine, le beurre et l'œuf dans un saladier et mélangez le tout pour obtenir une pâte souple, puis laissez-la reposer au réfrigérateur pendant 30 minutes. Roulez la pâte et placez-la dans un plat à quiche en céramique beurré (25 cm de diamètre). Piquez le fond avec une fourchette. Mélangez l'œuf, la crème fraîche, le fromage, le sel et le poivre. Versez le mélange sur la pâte juste avant la cuisson.

Crumble aux fruits

- Ingrédients**
- **Garniture** : 200 g de farine, 100 g de beurre, 100 g de sucre, 2 g de sel, 2 g de poudre de cannelle
 - **Fruits** : 600 g de fruits mixés

Instructions Mixez tous les ingrédients jusqu'à ce qu'ils soient émiettés pour faire la garniture. Répartissez les fruits mixés dans un plat et parsemez le crumble.

Pizza maison

- Ingrédients**
- **Pâte à pizza** : 300 g de farine, 7 g de levure en poudre, 1 cuillère à soupe d'huile d'olive, 200 ml d'eau chaude, 1 cuillère à soupe de sucre et de sel
 - **Garniture** : 400 g de légumes coupés en rondelles (aubergine, courgette, oignon, tomate), 100 g de jambon ou de bacon (haché), 100 g de fromage râpé

Instructions Mettez la farine, la levure, l'huile, le sel, le sucre et l'eau chaude dans un saladier et mélangez le tout pour obtenir une pâte un peu humide. Malaxez-la dans un mixeur ou à la main pendant environ 5 à 10 minutes. Recouvrez avec un couvercle et placez-la dans le four pendant 30 minutes à 35 °C pour la faire lever. Roulez la pâte sur une surface farinée en forme de rectangle, et posez-la sur le plateau ou une plaque à pizza. Répartissez la purée de tomates sur la pâte et agrémentez de jambon, champignons, olives et tomates. Étalez uniformément le fromage sur le dessus et faites cuire le tout.

Rôti de surlonge de bœuf

- Ingrédients** 1 kg de surlonge de rôti de bœuf, 5 g de sel, 1 g de poivre, 3 g de romarin et de thym (chaque)

Instructions Assaisonnez le bœuf avec le sel, le poivre et le romarin, puis laissez-le au réfrigérateur pendant 1 heure. Posez-le sur la grille métallique. Enfouissez-le dans le four et faites-le cuire.

Côtelettes d'agneau rôties aux herbes

Ingrédients 1 kg de côtelettes d'agneau (6 morceaux), 4 grandes gousses d'ail (pressées), 1 cuillère à soupe de thym frais (écrasé), 1 cuillère à soupe de romarin frais (écrasé), 2 cuillères à soupe de sel et 2 cuillères à soupe d'huile d'olive

Instructions Mélangez le sel, l'ail, les herbes et l'huile, puis ajoutez l'agneau. Faites-les tourner pour l'enrober et laissez à température ambiante au moins 30 minutes à 1 heure.

Travers de porc

Ingrédients 2 côtelettes de travers de porc, 1 cuillère à soupe de grains de poivre noir, 3 feuilles de laurier, 1 oignon (émincé), 3 gousses d'ail (émincées), 85 g de sucre brun, 3 cuillères à soupe de sauce Worcester, 2 cuillères à soupe de purée de tomates et 2 cuillères à soupe d'huile d'olive

Instructions Élaborez une sauce barbecue. Faites chauffer de l'huile dans une poêle et ajoutez l'oignon. Faites le revenir pour le ramollir et ajoutez les autres ingrédients. Faites griller, baissez le feu, puis faites mijoter pendant 30 minutes jusqu'à ce que le tout s'épaississe. Faites mariner le travers avec la sauce barbecue pendant au moins 30 minutes à 1 heure.

Entretien

Nettoyage

▲ AVERTISSEMENT

- Assurez-vous que le four et les accessoires ont suffisamment refroidis avant de les nettoyer.
- N'utilisez pas de nettoyants abrasifs, de brosses dures, d'éponges ou de tampons à récurer, de laine de verre, de couteaux ou d'autres instruments abrasifs.

Intérieur du four

- Pour le nettoyage des parois intérieures du four, utilisez un chiffon et un nettoyant doux ou de l'eau chaude savonneuse.
- Ne nettoyez jamais manuellement le joint d'étanchéité de la porte.
- Afin de ne pas endommager les surfaces émaillées, utilisez uniquement un nettoyant spécial four traditionnel.
- Pour ôter la saleté incrustée, utilisez un nettoyant spécial four.

Parois externes du four

Pour le nettoyage de l'extérieur du four, porte, poignée et affichage, utilisez un chiffon propre et un nettoyant doux ou de l'eau chaude savonneuse et séchez à l'aide d'une feuille de papier absorbant ou d'un chiffon sec.

De la graisse et de la saleté peuvent subsister, en particulier autour de la poignée en raison de l'air chaud provenant de l'intérieur. Il est conseillé de nettoyer la poignée après chaque utilisation.

Accessoires

Nettoyez les accessoires après chaque nouvelle utilisation et essuyez-les à l'aide d'un torchon. Pour ôter les impuretés incrustées, faites tremper les accessoires utilisés dans de l'eau savonneuse pendant environ 30 minutes avant de le laver.

Surface émaillée catalytique (modèles applicables uniquement)

Les pièces amovibles sont munies d'une surface émaillée catalytique gris foncé. Elles peuvent être salies par de l'huile et de la graisse éclaboussées par l'air circulant durant le chauffage par convection. Toutefois, ces impuretés brûlent lorsque la température du four atteint ou dépasse 200 °C.

1. Retirez tous les accessoires du four.
2. Nettoyez l'intérieur du four.
3. Sélectionnez le mode Cuisson par convection et exécutez le cycle pendant une heure.

Entretien

Porte

Ne retirez pas la porte du four sauf à des fins de nettoyage. Pour retirer la porte à des fins de nettoyage, suivez les instructions suivantes.

⚠ AVERTISSEMENT

La porte du four est lourde.

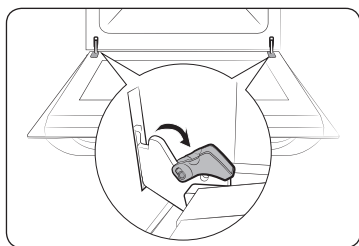

1. Ouvrez la porte et faites basculer les fixations des deux charnières vers l'extérieur.

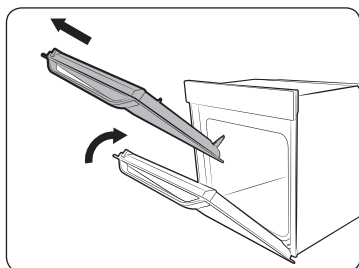

2. Faites remonter la porte d'environ 70°. Tenez la porte du four par les côtés à l'aide de vos deux mains, puis soulevez et tirez vers le haut jusqu'à ce que les charnières soient retirées.
3. Nettoyez la porte avec de l'eau savonneuse et un chiffon propre.

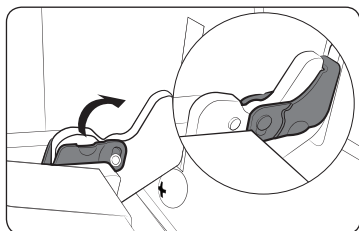

4. Une fois terminé, suivez les étapes 1 à 2 ci-dessus dans l'ordre inverse pour réinstaller la porte. Assurez-vous que les fixations sont en place sur les deux côtés.

Vitre de la porte

Selon le modèle, la porte du four est équipée de 3-4 vitres juxtaposées les unes au-dessus des autres. Ne retirez pas la vitre de la porte sauf à des fins de nettoyage. Pour retirer la vitre de la porte à des fins de nettoyage, suivez les instructions suivantes.

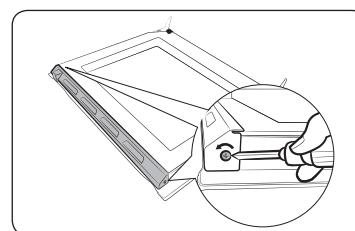

1. Utilisez un tournevis pour retirer les vis sur les côtés gauche et droit.

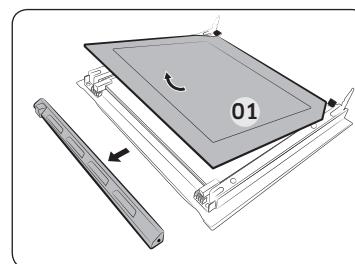

2. Retirez les revêtements dans le sens de la flèche.
3. Retirez la première vitre juxtaposée de la porte.

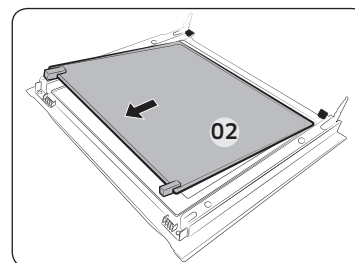

4. Retirez la seconde vitre juxtaposée de la porte dans le sens de la flèche.
5. Nettoyez la vitre avec de l'eau savonneuse et un chiffon propre.

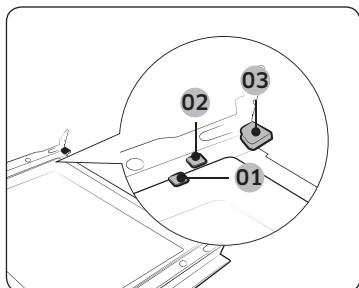

- 01 Fixation de soutien 1
- 02 Fixation de soutien 2
- 03 Fixation de soutien 3

6. Une fois terminé, réinsérez les vitres juxtaposées de la manière suivante :
- Insérez la vitre juxtaposée 2 entre les fixations de soutien 1 et 2 et la vitre juxtaposée 1 dans la fixation de soutien 3 dans cet ordre.

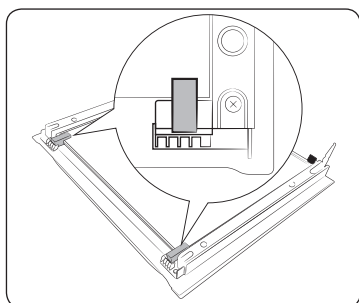

7. Vérifiez si les caoutchoucs des vitres se montent à l'intérieur et fixez correctement la vitre juxtaposée.
8. Suivez les étapes 1 à 2 ci-dessus dans l'ordre inverse pour réinstaller la porte.

⚠ AVERTISSEMENT

Pour empêcher toute fuite de chaleur, assurez-vous que vous avez réinséré les vitres correctement.

Collecteur d'eau

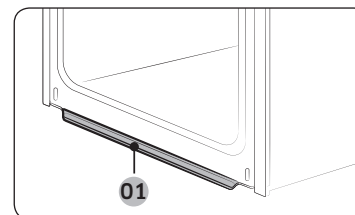

01 Collecteur d'eau

Le collecteur d'eau ne collecte pas seule l'humidité excessive émanant de la cuisson mais il collecte également les résidus d'aliments. Videz et nettoyez régulièrement le collecteur d'eau.

⚠ AVERTISSEMENT

En cas de fuite d'eau depuis le collecteur d'eau, contactez un centre de dépannage Samsung.

Paroi supérieure (modèles applicables uniquement)

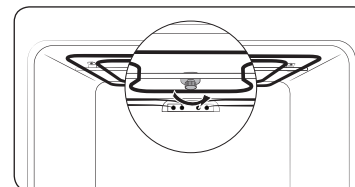

1. Abaissez l'élément chauffant du grill. Pour ce faire, tournez l'écrou circulaire dans le sens inverse des aiguilles d'une montre tout en maintenant l'élément chauffant du grill. L'élément chauffant du grill n'est pas une partie amovible. Ne forcez pas l'élément chauffant du grill vers le bas.

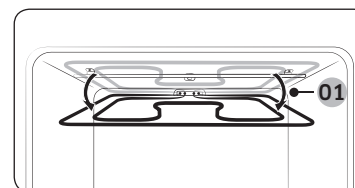

01 Environ 12°

2. Nettoyez la paroi supérieure du four avec de l'eau savonneuse et un chiffon propre.

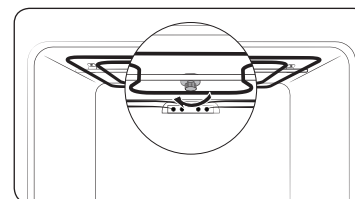

3. Une fois exécuté, remplacez l'élément chauffant et tournez l'écrou circulaire dans le sens des aiguilles d'une montre.

Entretien

Glissières latérales (modèles applicables uniquement)

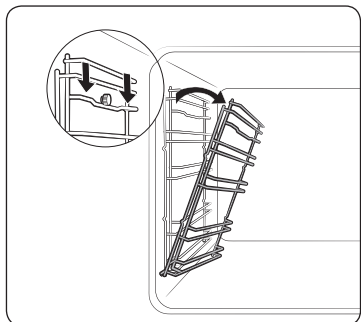

1. Appuyez sur la ligne supérieure de la glissière latérale de gauche puis abaissez d'environ 45°.

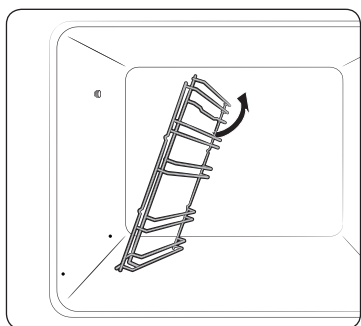

2. Tirez et retirez la ligne inférieure de la glissière latérale de gauche.
3. Retirez la glissière latérale de droite de la même façon.
4. Nettoyez les deux glissières latérales.
5. Une fois terminé, suivez les étapes 1 à 2 ci-dessus dans l'ordre inverse pour réinstaller les glissières latérales.

REMARQUE

Le four fonctionne sans que les glissières latérales et les grilles ne soient installées.

Remplacement

Ampoules

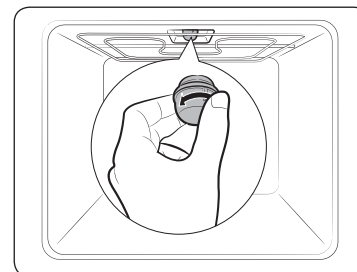

1. Retirez le cache en verre en le tournant dans le sens inverse des aiguilles d'une montre.
2. Remplacez l'ampoule.
3. Nettoyez le cache en verre.
4. Une fois terminé, suivez l'étape 1 ci-dessus dans l'ordre inverse pour réinsérer le cache en verre.

AVERTISSEMENT

- Avant de remplacer une ampoule, éteignez le four et débranchez le cordon d'alimentation.
- Utilisez uniquement des ampoules de 25-40 W / 220-240 V, résistant à une chaleur de 300 °C. Vous pouvez acheter des ampoules approuvées dans votre centre de dépannage Samsung le plus proche.
- Utilisez toujours un chiffon sec lorsque vous manipulez une ampoule halogène. Cela permet d'éviter que l'ampoule ne soit pas abîmée par des empreintes de doigts ou de la transpiration, ce qui réduirait sa durée de vie.

Éclairage latéral du four

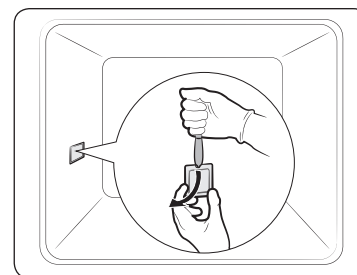

1. Maintenez l'extrémité inférieure de la protection de l'éclairage latéral du four d'une main, et utilisez un outil fin et plat tel qu'un couteau de table pour retirer la protection comme indiqué.
2. Remplacez l'éclairage latéral du four.
3. Réinsérez la protection de l'ampoule.

Dépannage

Points à contrôler

Si vous rencontrez un problème avec votre four, consultez tout d'abord le tableau ci-dessous et essayez les suggestions. Si le problème persiste, contactez un centre de service Samsung local.

Problème	Cause	Action
Les boutons ne peuvent pas être réinitialisés correctement.	• S'il y a des corps étrangers entre les boutons	• Retirez les corps étrangers et réessayez.
	• Touchez le modèle : s'il y a de l'humidité sur l'extérieur	• Retirez l'humidité et réessayez.
	• Si la fonction de verrouillage est réglée	• Vérifiez si la fonction de verrouillage est réglée.
L'heure n'est pas affichée.	• En cas de coupure de courant	• Vérifiez s'il est sous tension.
Le four ne fonctionne pas.	• En cas de coupure de courant	• Vérifiez s'il est sous tension.
Le four s'arrête en cours de fonctionnement.	• S'il est débranché de la prise d'alimentation	• Remettez-le sous tension.
L'appareil s'éteint lors du fonctionnement.	• Si la cuisson continue dure longtemps	• Après une longue cuisson, laissez le four refroidir.
	• Si le ventilateur de refroidissement ne fonctionne pas	• Écoutez le bruit émis par le ventilateur de refroidissement.
	• Si le four est installé dans un endroit qui n'est pas bien ventilé	• Maintenez les espaces spécifiés dans le guide d'installation du produit.
	• Lors de l'utilisation de plusieurs fiches d'alimentation dans la même prise	• Utilisez une seule fiche.
Le four n'est pas sous tension.	• En cas de coupure de courant	• Vérifiez s'il est sous tension.

Problème	Cause	Action
L'extérieur du four est trop chaud lors du fonctionnement.	• Si le four est installé dans un endroit qui n'est pas bien ventilé	• Maintenez les espaces spécifiés dans le guide d'installation du produit.
La porte ne peut pas être ouverte correctement.	• S'il y a des résidus d'aliments entre la porte et l'intérieur du produit	• Nettoyez le four correctement puis ouvrez à nouveau la porte.
L'éclairage intérieur est faible ou ne s'allume pas.	• Si l'ampoule s'allume puis s'éteint	• L'ampoule s'éteint automatiquement après un certain laps de temps pour économiser de l'énergie. Vous pouvez la rallumer en appuyant sur le bouton d'éclairage du four.
	• Si l'ampoule est recouverte de corps étrangers lors de la cuisson	• Nettoyez l'intérieur du four puis vérifiez.
Une décharge électrique se produit sur le four.	• Si l'alimentation n'est pas correctement mise à la terre • Si vous utilisez une fiche sans mise à la terre	• Vérifiez si l'alimentation n'est pas correctement mise à la terre.
De l'eau goutte.	• Dans certains cas, il se peut qu'il y ait de l'eau ou de la vapeur selon les aliments. Il ne s'agit pas d'un dysfonctionnement du produit.	• Laissez le four refroidir puis essuyez avec un chiffon sec.
Il y a de la vapeur à travers une fissure dans la porte.		
Il reste de l'eau dans votre four.		
La luminosité à l'intérieur du four varie.	• La luminosité varie en fonction des changements de la puissance d'alimentation.	• Les changements de puissance d'alimentation durant la cuisson ne sont pas des dysfonctionnements, il ne tient pas lieu de s'inquiéter.

Dépannage

Problème	Cause	Action
La cuisson est terminée, mais le ventilateur de refroidissement fonctionne toujours.	<ul style="list-style-type: none"> Le ventilateur fonctionne automatiquement pendant un certain laps de temps pour ventiler l'intérieur du four. 	<ul style="list-style-type: none"> Ceci n'est pas un dysfonctionnement du produit, il ne tient pas lieu de s'inquiéter.
Le four ne chauffe pas.	<ul style="list-style-type: none"> Si la porte est ouverte 	<ul style="list-style-type: none"> Fermez la porte et redémarrez.
	<ul style="list-style-type: none"> Si les commandes du four n'ont pas été correctement configurées 	<ul style="list-style-type: none"> Reportez-vous au chapitre sur le fonctionnement du four et réinitialisez le four.
	<ul style="list-style-type: none"> Si le fusible de votre habitation a sauté ou si le disjoncteur a été déclenché. 	<ul style="list-style-type: none"> Remplacez le fusible ou réenclenchez le disjoncteur. Si ce problème se reproduit fréquemment, contactez un électricien.
De la fumée s'échappe lors du fonctionnement.	<ul style="list-style-type: none"> Lors du fonctionnement initial 	<ul style="list-style-type: none"> De la fumée peut s'échapper du système de chauffe lorsque vous utilisez le four pour la première fois. Ceci n'est pas un dysfonctionnement, et si vous lancez le four 2 ou 3 fois, cela ne devrait plus arriver.
	<ul style="list-style-type: none"> S'il y a des aliments sur le système de chauffe 	<ul style="list-style-type: none"> Laissez le four refroidir suffisamment et retirez les aliments du système de chauffe.
Il y a une odeur de brûlé ou de plastique lorsque vous utilisez le four.	<ul style="list-style-type: none"> En cas d'utilisation de récipients en plastique ou autres ne résistant pas à la chaleur 	<ul style="list-style-type: none"> Utilisez des récipients en verre adaptés à de hautes températures.

Problème	Cause	Action
Le four ne cuit pas correctement.	<ul style="list-style-type: none"> Si la porte est souvent ouverte durant la cuisson 	<ul style="list-style-type: none"> N'ouvrez pas fréquemment la porte sauf si vous cuisez des aliments qui doivent être retournés. Si la porte est fréquemment ouverte, la température intérieure sera inférieure et cela affectera les résultats de votre cuisson.
Le nettoyage à la vapeur ne fonctionne pas.	<ul style="list-style-type: none"> Ceci est dû à une trop haute température 	<ul style="list-style-type: none"> Laissez le four refroidir puis utilisez-le.
Le mode Double cuisson ne fonctionne pas.	<ul style="list-style-type: none"> Si la plaque séparatrice n'est pas correctement assemblée 	<ul style="list-style-type: none"> Insérez correctement la plaque séparatrice et utilisez le four.
Le mode Unique ne fonctionne pas.	<ul style="list-style-type: none"> Si la plaque séparatrice est insérée dans le four. 	<ul style="list-style-type: none"> Sortez la plaque séparatrice et utilisez le four.

Codes d'information

Si le four ne fonctionne pas correctement, un code d'information apparaîtra à l'écran. Vérifiez le tableau ci-dessous et essayez les suggestions proposées.

Code	Signification	Action
C-d1	Dysfonctionnements du verrouillage de la porte	Éteignez le four et redémarrez-le. Si le problème continue, débranchez le four pendant environ 30 secondes puis rebranchez-le. Si le problème n'est pas résolu, contactez un centre de dépannage.
C-20	Dysfonctionnements du capteur	
C-21		
C-22		
C-F1	Se produit uniquement lors de la lecture/ l'écriture EEPROM	
C-F0	S'il n'y a pas de communication entre la carte de circuit imprimé principale et la carte de circuit imprimé secondaire	
C-F2	Se produit lorsqu'un problème de communication est maintenu entre IC tactile <-> Micom principal ou secondaire	Éteignez le four et redémarrez-le. Si le problème continue, débranchez le four pendant environ 30 secondes puis rebranchez-le. Si le problème n'est pas résolu, contactez un centre de dépannage.
C-d0	Problème du bouton Se produit lorsqu'un bouton est actionné puis maintenu enfoncé pendant un certain laps de temps.	Nettoyez les boutons et assurez-vous qu'il n'y a pas d'eau autour d'eux. Éteignez le four et réessayez. Si le problème persiste, contactez un centre de service Samsung local.

Code	Signification	Action
-dC-	Si la plaque séparatrice est retirée durant la cuisson en mode Double cuisson. Si la plaque séparatrice est insérée durant la cuisson en mode Unique.	La plaque séparatrice ne doit pas être retirée durant la cuisson en mode Double cuisson. Éteignez le four et redémarrez-le. Si le problème continue, débranchez le four pendant environ 30 secondes puis rebranchez-le. Si le problème n'est pas résolu, contactez un centre de dépannage.
S-01	Dispositif d'arrêt de sécurité Le four a continué de fonctionner à la température définie pendant une période prolongée. <ul style="list-style-type: none"> • En-dessous de 105 °C - 16 heures • De 105 °C à 240 °C - 8 heures • De 245 °C à la température maximale - 4 heures" 	Il ne s'agit pas d'un dysfonctionnement du système. Éteignez le four et retirez les aliments. Ensuite, réessayez normalement.

Annexe

Fiche technique de l'appareil

SAMSUNG	SAMSUNG		
Identification du modèle	NV75K5541RS / NV75K5541RB / NV75K5541BS / NV75K5541BB		
Type de cavité	Unique	Supérieur	Inférieur
Indice d'efficacité énergétique par cavité (EEI cavité)	95,4	100,0	101,5
Classe d'efficacité énergétique par cavité	A	A	A
Consommation d'énergie requise pour chauffer une charge normalisée dans une cavité d'un four électrique au cours d'un cycle en mode conventionnel par cavité (énergie électrique finale) (EC cavité électrique)	0,99 kWh/ cycle	-	-
Consommation d'énergie requise pour chauffer une charge normalisée dans une cavité d'un four électrique au cours d'un cycle en chaleur tournante par cavité (énergie électrique finale) (EC cavité électrique)	0,83 kWh/ cycle	0,69 kWh/ cycle	0,69 kWh/ cycle
Nombre de cavités	3 (Unique, Supérieure, Inférieure)		
Source de chaleur par cavité (électricité ou gaz)	électricité		
Volume par cavité (V)	75 L	34 L	32 L
Type de four	Encastrable		
Masse de l'appareil (M)	NV75K5541RS / NV75K5541RB: 41,0kg NV75K5541BS / NV75K5541BB: 40,6kg		

Données déterminées conformément à la norme EN 60350-1 et aux Règlements de la Commission Européenne (UE) N°65/2014 et (UE) N°66/2014.

Conseils pour économiser de l'énergie

- Au cours de la cuisson, la porte du four doit être fermée sauf lorsque vous retournez les aliments. Veuillez ne pas ouvrir trop souvent la porte au cours de la cuisson afin de maintenir la température du four et d'économiser de l'énergie.
- Planifiez vos utilisations du four pour éviter de l'éteindre entre la cuisson d'un aliment et la cuisson d'un autre afin d'économiser de l'énergie et afin de réduire la durée de réchauffage du four.
- Si le temps de cuisson est supérieur à 30 minutes, vous pouvez éteindre le four 5 à 10 minutes avant la fin du temps de cuisson pour économiser de l'énergie. La chaleur résiduelle terminera le processus de cuisson.
- Lorsque c'est possible, faites cuire plusieurs aliments à la fois.

Mémo

Mémo

Mémo

UNE QUESTION ? UN COMMENTAIRE ?

PAYS	N° DE TÉLÉPHONE	SITE INTERNET
AUSTRIA	0800 - SAMSUNG (0800 - 7267864) [Only for Premium HA] 0800-366661 [Only for Dealers] 0810-112233	www.samsung.com/at/support
BELGIUM	02-201-24-18	www.samsung.com/be/support (Dutch) www.samsung.com/be_fr/support (French)
DENMARK	70 70 19 70	www.samsung.com/dk/support
FINLAND	030-6227 515	www.samsung.com/fi/support
FRANCE	01 48 63 00 00	www.samsung.com/fr/support
GERMANY	0180 6 SAMSUNG bzw. 0180 6 7267864* (*0,20 €/Anruf aus dem dt. Festnetz, aus dem Mobilfunk max. 0,60 €/Anruf)	www.samsung.com/de/support
ITALIA	800-SAMSUNG (800.7267864)	www.samsung.com/it/support
CYPRUS	8009 4000 only from landline, toll free	www.samsung.com/gr/support
GREECE	80111-SAMSUNG (80111 726 7864) only from land line (+30) 210 6897691 from mobile and land line	
LUXEMBURG	261 03 710	www.samsung.com/be_fr/support
NETHERLANDS	0900-SAMSUNG (0900-7267864) (€ 0,10/Min)	www.samsung.com/nl/support
NORWAY	815 56480	www.samsung.com/no/support
PORTUGAL	808 20 7267	www.samsung.com/pt/support
SPAIN	0034902172678	www.samsung.com/es/support
SWEDEN	0771 726 7864 (0771-SAMSUNG)	www.samsung.com/se/support
SWITZERLAND	0800 726 78 64 (0800-SAMSUNG)	www.samsung.com/ch/support (German) www.samsung.com/ch_fr/support (French)
UK	0330 SAMSUNG (7267864)	www.samsung.com/uk/support
EIRE	0818 717100	www.samsung.com/ie/support

DG68-00744A-00

Inbouwoven

Installatie- en gebruikershandleiding

NV75K5541RS / NV75K5541RB / NV75K5541BS /
NV75K5541BB



SAMSUNG

Inhoud

Over deze handleiding	3	Slim koken	24
De volgende symbolen worden in deze handleiding gebruikt	3	Handmatige bereiding	24
Veiligheidsinstructies	3	Programma's voor automatisch bereiden	29
Belangrijke veiligheidsvoorschriften	3	Voorbeeldgerechten	33
Correcte verwijdering van dit product (elektrische & elektronische afvalapparatuur)	6	Verzameling veelgemaakte recepten voor automatische bereiding	34
Automatische functie voor energiebesparing	6	Onderhoud	37
Installatie	6	Reinigen	37
Geleverde onderdelen	6	Vervanging	40
Aansluiting op het lichtnet	7	Probleemoplossing	41
Installatie in een kast	8	Controlepunten	41
Voor u begint	10	Informatiecodes	43
Eerste instelling	10	Bijlage	44
Nieuwe-ovengeur	10	Productinformatieblad	44
Slim veiligheidsmechanisme	10		
Accessoires	10		
Dubbele-bereidingsstand	12		
Gebruik	12		
Bedieningspaneel	12		
Veelgebruikte instellingen	13		
Bereidingsstanden (behalve voor Grill)	16		
Bereidingsstanden (Grill)	18		
Instelbereik temperatuur dubbele-bereidingsstand	19		
Het bereidingsproces stoppen	20		
Speciale functie	21		
Automatisch bereiden	21		
Stoomreiniging	22		
Timer	23		
Geluid aan/uit	23		
2 Nederlands			

Over deze handleiding

Hartelijk dank voor uw aanschaf van deze inbouwoven van SAMSUNG.
Deze gebruikershandleiding bevat belangrijke informatie over veiligheid en instructies die u helpen bij de bediening en het onderhoud van dit apparaat.
Lees voor gebruik deze handleiding zorgvuldig door en bewaar deze voor raadpleging in de toekomst.

De volgende symbolen worden in deze handleiding gebruikt

WAARSCHUWING

Risico's of onveilige situaties die kunnen leiden tot **ernstig lichamenteel letsel, overlijden en/of schade aan eigendommen**.

VOORZICHTIG

Risico's of onveilige situaties die kunnen leiden tot **licamenteel letsel en/of schade aan eigendommen**.

OPMERKING

Handige tips, aanbevelingen of informatie over het gebruik van het product.

Veiligheidsinstructies

Deze oven mag alleen worden geïnstalleerd door een bevoegd elektricien. De installateur is verantwoordelijk voor de aansluiting op de stroomvoorziening met inachtneming van de relevante veiligheidsaanbevelingen.

Belangrijke veiligheidsvoorschriften

WAARSCHUWING

Dit apparaat is niet bedoeld voor gebruik door personen (inclusief kinderen) met een verminderd fysiek, zintuiglijk of mentaal vermogen, of met onvoldoende ervaring en kennis, tenzij deze toestemming of instructies met betrekking tot het gebruik van het apparaat hebben gekregen van een persoon die verantwoordelijk is voor hun veiligheid.

Kinderen dienen onder toezicht te worden gehouden om te voorkomen dat ze met het apparaat gaan spelen.

Indien het netsnoer defect is, moet dit vervangen worden door een speciaal snoer dat bij de fabrikant of een erkend servicepunt verkrijgbaar is. (Uitsluitend model met vaste bedrading)

Als het netsnoer is beschadigd, moet u het laten vervangen door de fabrikant of de onderhoudsdienst van de leverancier, of door een andere gekwalificeerde monteur, om gevaarlijke situaties te voorkomen. (Uitsluitend model met netsnoer)

Veiligheidsinstructies

Dit apparaat moet na installatie nog van het stroomnet kunnen worden losgekoppeld. U kunt in loskoppeling van het apparaat voorzien door de stekker toegankelijk te laten of door een schakelaar in de bedrading in te bouwen overeenkomstig de richtlijnen voor bedrading.

Voor de bevestigingsmethode wordt geen gebruik gemaakt van kleefstoffen, aangezien deze niet als een betrouwbare bevestigingsmethode worden beschouwd.

Het apparaat wordt heet tijdens het gebruik. Zorg ervoor dat u de verwarmingselementen binnen in de oven nooit aanraakt.

Bereikbare onderdelen kunnen heet worden tijdens het gebruik. Houd jonge kinderen uit de buurt.

Als dit apparaat over een stoom- of zelfreinigingsfunctie beschikt, moet gemorst voedsel voor de reiniging worden verwijderd en moet alle kookgerei uit de oven worden verwijderd tijdens koken met stoom of zelfreiniging.

De aanwezigheid van een reinigingsfunctie is afhankelijk van het model.

Als dit apparaat over een zelfreinigingsfunctie beschikt, worden de oppervlakken tijdens het reinigen mogelijk heter dan normaal. Kinderen moeten dan ook op een veilige afstand worden gehouden. De aanwezigheid van een reinigingsfunctie is afhankelijk van het model.

Gebruik uitsluitend de temperatuursonde die voor deze oven wordt aanbevolen. (Uitsluitend model met vleessonde)

Gebruik geen stoomreiniger.

Controleer of het apparaat is uitgeschakeld voordat u de lamp vervangt om het risico op elektrische schok te vermijden.

Gebruik geen ruwe schuurmiddelen of metalen schrapers voor het reinigen van de glazen ovendeur. Het oppervlak raakt hierdoor bekrast, waardoor het glas kan barsten.

Het apparaat en de bereikbare onderdelen ervan worden heet tijdens gebruik.

Zorg ervoor dat u de verwarmingselementen nooit aanraakt. Kinderen jonger dan acht jaar moeten uit de buurt van het apparaat worden gehouden, tenzij ze onder voortdurend toezicht staan.

Dit apparaat kan door kinderen vanaf acht jaar en door personen met een verminderd fysiek, zintuiglijk of mentaal vermogen, of gebrek aan ervaring en kennis, worden gebruikt als ze onder toezicht staan of instructies hebben gekregen omtrent het veilige gebruik van het apparaat en ze de risico's begrijpen. Kinderen mogen niet met het apparaat spelen. Reiniging en onderhoud mogen niet zonder supervisie door kinderen worden uitgevoerd.

Wanneer het apparaat in gebruik is, kan de buitenkant heet worden.

De deur en de buitenkant van het apparaat kunnen heet worden wanneer het apparaat in gebruik is.

Houd het apparaat en het netsnoer buiten het bereik van kinderen die jonger dan acht jaar zijn.

Dit apparaat is niet bedoeld voor bediening met een externe timer of een apart systeem voor bediening op afstand.

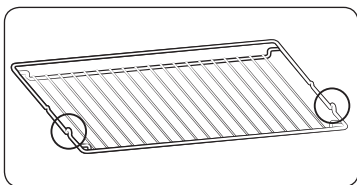

Plaats het rooster met de uitstekende delen (uitsparingen aan beide kanten) naar voren, zodat het rooster bij een zware belasting op de rustpunten rust.

⚠️ VOORZICHTIG

Sluit de oven niet aan als deze tijdens het vervoer beschadigd is geraakt.

Dit apparaat mag alleen worden aangesloten op de stroomvoorziening door een speciaal daarvoor bevoegde elektricien.

Gebruik de oven niet in geval van storing of schade aan het apparaat.

Reparaties mogen alleen worden uitgevoerd door een bevoegd technicus. Slechte reparaties leveren mogelijk gevaarlijke situaties op voor u en anderen. Neem contact op met een SAMSUNG-servicecentrum of uw dealer als de oven gerepareerd moet worden.

Elektrische bedrading en snoeren mogen niet in aanraking komen met de oven.

De oven moet worden aangesloten op de stroomvoorziening met een goedgekeurde aardlekschakelaar of zekering. Gebruik nooit verlengsnoeren.

Tijdens reparatie of reiniging dient het apparaat niet aangesloten te zijn.

Wees voorzichtig bij het aansluiten van elektrische apparaten in de buurt van de oven.

Als deze oven over een functie voor bereiding met vochtige lucht of stomen beschikt, mag u het apparaat niet gebruiken als de watertoevoercassette beschadigd is. (Uitsluitend model met functie voor vochtige lucht of stoomfunctie)

Als de cassette gebarsten of gescheurd is, gebruikt u deze niet en neemt u contact op met uw dichtstbijzijnde servicecentrum. (Uitsluitend model met functie voor vochtige lucht of stoomfunctie)

Deze oven is bedoeld voor huishoudelijk gebruik.

Tijdens gebruik wordt de binnenzijde van de oven erg heet. Dit kan brandwonden veroorzaken. Raak de verwarmingselementen of binnenkant van de oven niet aan voordat ze voldoende zijn afgekoeld.

Bewaars nooit brandbare materialen in de oven.

De oven wordt erg heet als deze lange tijd wordt gebruikt op een hoge temperatuur.

Wees voorzichtig met het openen van de ovendeur als u de oven gebruikt. Er kan snel hete lucht en stoom ontsnappen.

Als u gerechten bereidt met alcohol, kan de alcohol verdampen als gevolg van de hoge temperaturen. Deze dampen kunnen vlam vatten als ze in contact komen met hete delen van de oven.

Gebruik voor uw eigen veiligheid geen hogedrukreinigers of stoomreinigers.

Houd kinderen uit de buurt van de oven als deze in gebruik is.

Bevroren voedsel, zoals pizza's, moet op het grote rooster worden bereid. Bij gebruik van de bakplaat kan deze vervormen door te grote temperatuurverschillen.

Giet geen water op de bodem van de oven als deze heet is. Dit kan beschadigingen aan het emailen oppervlak veroorzaken.

De ovendeur moet tijdens gebruik gesloten zijn.

Bedek de bodem van de oven niet met aluminiumfolie en plaats er geen bakplaten of bakblikken op. De aluminiumfolie houdt de warmte tegen. Dit kan de emailen oppervlakken beschadigen en leidt mogelijk tot slechte resultaten.

Vruchtensappen kunnen onuitwisbare vlekken op de emailen oppervlakken veroorzaken.

Gebruik voor het bereiden van vochtig gebak, zoals brownies, de braadslede.

Plaats geen bakspullen op de openstaande ovendeur.

Houd kinderen uit de buurt van de deur wanneer u deze opent of sluit. Zij kunnen tegen de deur stoten of met hun vingers achter de deur blijven haken.

Ga niet op de deur staan of zitten, leun niet op de deur en plaats geen zware voorwerpen op de deur.

Open de deur niet met overdreven veel kracht.

WAARSCHUWING: Koppel het apparaat niet los van de hoofdstroomvoorziening, zelfs niet als het bereidingsproces is voltooid.

WAARSCHUWING: Laat de deur niet open staan terwijl de oven met een bereiding bezig is.



Veiligheidsinstructies

Correcte verwijdering van dit product (elektrische & elektronische afvalapparatuur)



(Van toepassing in landen waar afval gescheiden wordt ingezameld)

Dit merkteken op het product, de accessoires of het informatiemateriaal duidt erop dat het product en zijn elektronische accessoires (bv. lader, headset, USB-kabel) niet met ander huishoudelijk afval verwijderd mogen worden aan het einde van hun gebruiksduur. Om mogelijke schade aan het milieu of de menselijke gezondheid door ongecontroleerde afvalverwijdering te voorkomen, moet u deze artikelen van andere soorten afval scheiden en op een verantwoorde manier recyclen, zodat het duurzame hergebruik van materiaalbronnen wordt bevorderd.

Huishoudelijke gebruikers moeten contact opnemen met de winkel waar ze dit product hebben gekocht of met de gemeente waar ze wonen om te vernemen waar en hoe ze deze artikelen milieuvriendelijk kunnen laten recyclen.

Zakelijke gebruikers moeten contact opnemen met hun leverancier en de algemene voorwaarden van de koopovereenkomst nalezen. Dit product en zijn elektronische accessoires mogen niet met ander bedrijfsafval voor verwijdering worden gemengd.

Ga voor informatie over de milieuverbintenissen en productspecifieke wettelijke verplichtingen van Samsung naar: samsung.com/uk/aboutsamsung/samsungelectronics/corporatecitizenship/data_corner.html

Automatische functie voor energiebesparing

- Als er gedurende een bepaalde tijd geen invoer door de gebruiker plaatsvindt, gaat het apparaat over op de stand-bystand.
- Licht: tijdens het bereidingsproces kunt u de ovenlamp uitschakelen door op de ovenlamptoets te drukken. Om energie te besparen, wordt de ovenverlichting enkele minuten nadat het bereidingsprogramma is begonnen, uitgeschakeld.

Installatie

▲ WAARSCHUWING

Deze oven dient door een gekwalificeerde technicus te worden geïnstalleerd. De installateur is verantwoordelijk voor de aansluiting op de stroomvoorziening, met inachtneming van de relevante lokale veiligheidsvoorschriften.

Geleverde onderdelen

Controleer of alle onderdelen en accessoires in de productverpakking aanwezig zijn. Als u een probleem hebt met de oven of accessoires, kunt u contact opnemen met een plaatselijke klantenservice van Samsung of met de winkel.

Overzicht van de oven

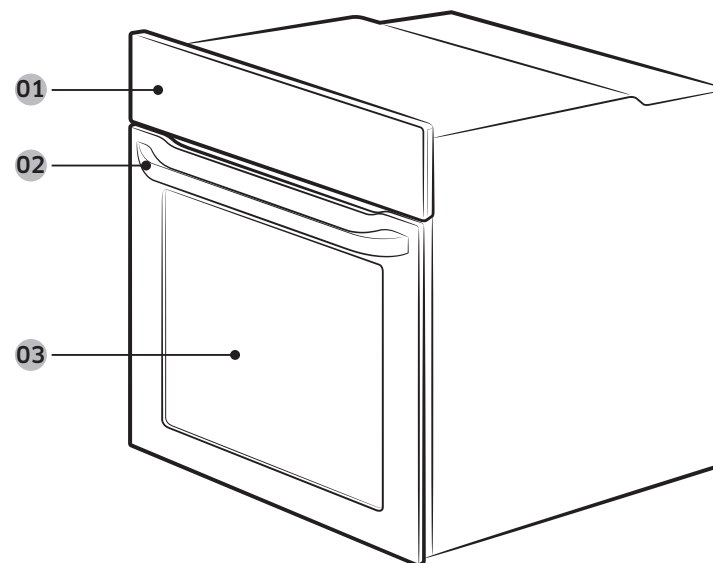

01 Bedieningspaneel

02 Deurhandgreep

03 Deur



Accessoires

De oven wordt geleverd met verschillende accessoires voor de bereiding van verschillende soorten voedsel.



Rooster



Roosterinzetstuk *



Bakplaat *



Universele plaat *



Extra diepe plaat *



Braadspit *

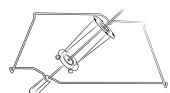

Braadspit en shaslick *

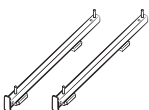

Telescooprails *

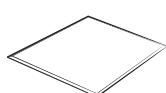

Verdeelplaat

OPMERKING

De aanwezigheid van accessoires met een sterretje (*) is afhankelijk van het ovenmodel.

Aansluiting op het lichtnet

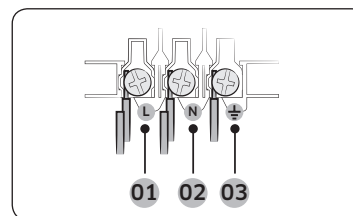

- 01** BRUIN of ZWART
- 02** BLAUW of WIT
- 03** GEEL en GROEN

Sluit de oven op een stopcontact aan. Als er vanwege de beperkingen met de toegestane stroomsterkte geen stopcontact beschikbaar is, gebruikt u een meerpoleige isolatorschakelaar (met ten minste 3 mm ruimte tussen de contactpunten) om aan de veiligheidsvoorschriften te voldoen. Gebruik een stroomsnoer van voldoende lengte en minimaal 1,5~2,5 mm² doorsnede dat aan de specificatie H05 RR-F of H05 VV-F voldoet.

Nominale ingangsstroom (A)	Minimale doorsnede
10 < A ≤ 16	1,5 mm ²
16 < A ≤ 25	2,5 mm ²

Controleer de uitgangsspecificaties op het etiket op de oven.

Open met een schroevendraaier de achterplaat van de oven en verwijder de schroeven van de snoerbeugel. Sluit vervolgens de stroomdraden op de geëigende contactpunten aan.

De (⏏)-aansluiting is ontworpen om te worden geaard. Sluit als eerste de gele en groene draden aan (aarddraden). Deze moeten langer zijn dan de andere. Als u een stopcontact gebruikt, moet dit nadat de oven is geïnstalleerd nog bereikbaar zijn. Samsung is niet verantwoordelijk voor ongelukken die ontstaan door een ontbrekende of defecte aarding.

WAARSCHUWING

Zorg dat er tijdens de installatie niet op de snoeren wordt getrapt of dat deze worden verdraaid en houd ze uit de buurt van onderdelen van de oven die hitte uitstralen.

Installatie

Installatie in een kast

Indien de oven in een inbouwkast wordt geïnstalleerd, moeten de plastic oppervlakken en klevende delen van de kast bestand zijn tegen temperaturen tot 90 °C en moet omringend meubilair bestand zijn tegen temperaturen tot 75 °C. Samsung is niet verantwoordelijk voor schade aan de oven door de warmte-uitstoot van het apparaat. De oven moet goed worden geventileerd. Voor ventilatie moet een ruimte van ongeveer 50 mm worden opengelaten tussen de onderste plank van de kast en de steunwand. Indien u de oven onder een kookplaat installeert, volgt u de installatie-instructies voor de kookplaat.

Vereiste afmetingen voor installatie

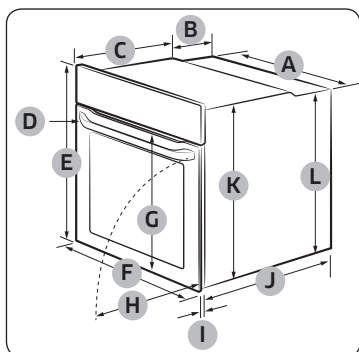

Oven (mm)

A	560	G	Max. 506
B	175	H	Max. 494
C	370	I	21
D	Max. 50	J	545
E	595	K	572
F	595	L	550

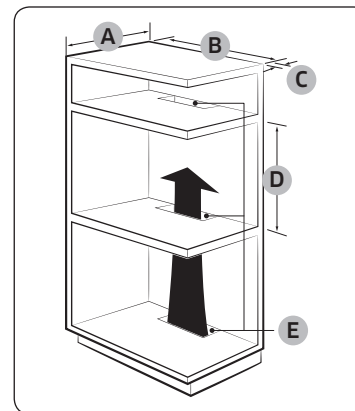

Inbouwkast (mm)

A	Min. 550
B	Min. 560
C	Min. 50
D	Min. 590 - max. 600
E	Min. 460 x min. 50

OPMERKING

De inbouwkast moet voorzien zijn van ventilatieopeningen (**E**) om warmte te ventileren en lucht te laten circuleren.

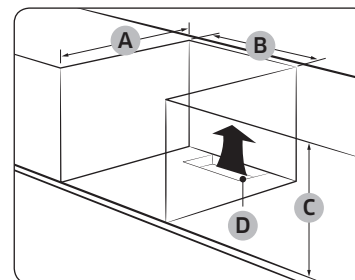

Gootsteenkast (mm)

A	Min. 550
B	Min. 560
C	Min. 600
D	Min. 460 x min. 50

OPMERKING

De inbouwkast moet voorzien zijn van ventilatieopeningen (**D**) om warmte te ventileren en lucht te laten circuleren.

De oven monteren

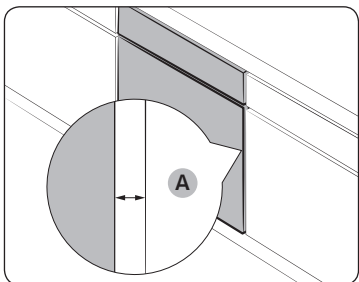

Laat aan alle kanten van de oven ten minste 5 mm ruimte **(A)** tussen de oven en de kastwand.

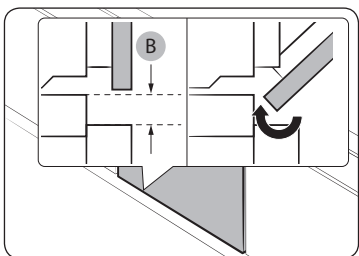

Laat ten minste 3 mm ruimte **(B)**, zodat de deur gemakkelijk kan worden geopend en gesloten.

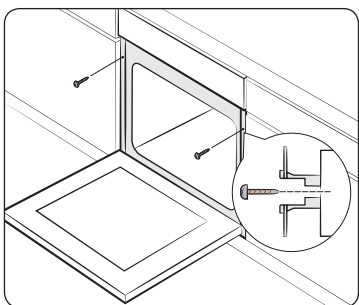

Plaats de oven in de kast en zet het apparaat stevig vast met behulp van 2 schroeven aan beide zijken.

Verwijder na de installatie het beschermfolie, de tape en het andere verpakkingsmateriaal en haal de meegeleverde accessoires uit de oven. Als u de oven uit de kast wilt halen, ontkoppelt u eerst de stroomtoevoer en verwijdert u de 2 schroeven aan beide kanten van de oven.

⚠ WAARSCHUWING

Voor een goede werking moet de oven worden geventileerd. Zorg dat de ventilatieopeningen nooit worden geblokkeerd.

📖 OPMERKING

Het daadwerkelijke uiterlijk van de oven kan per model verschillen.

Voor u begint

Eerste instelling

Als u de oven voor de eerste keer inschakelt, wordt de standaardtijd "12:00" weergegeven op het scherm waar het urelement ("12") knippert. Volg de onderstaande stappen om de huidige tijd in te stellen.

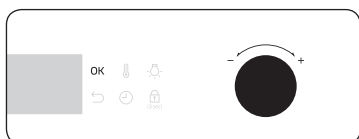

1. Als het urelement knippert, draait u de instelknop (knop aan de rechterkant) om het uur in te stellen en vervolgens drukt u op **OK** om naar het minuutelement te gaan.

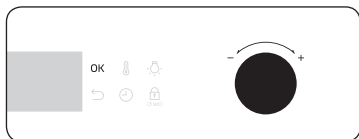

2. Als het minuutelement knippert, draait u de instelknop om de minuten in te stellen en vervolgens drukt u op **OK**.

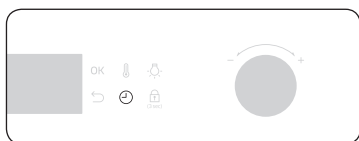

- Om de huidige tijd te wijzigen na deze initiële instelling, houdt u de knop  3 seconden ingedrukt en volgt u de bovenstaande stappen.

Nieuwe-ovengeur

Voordat u begint met het gebruiken van de oven, moet deze eerst worden gereinigd om de nieuwe-ovengeur te verwijderen.

1. Haal alle accessoires uit de oven.
2. Laat de oven een uur lang werken op 200 °C in de heteluchtstand of op 200 °C in de conventionele warmtestand. Hiermee worden alle resterende productiestoffen in de oven weggebrand.
3. Zet de oven na afloop uit.

Slim veiligheidsmechanisme

Als u de deur opent terwijl de oven in bedrijf is, gaat het ovenlicht aan en zullen zowel de ventilator als de verwarmingselementen ophouden met werken. Dit om lichamelijk letsel zoals brandwonden en onnodig energieverlies te voorkomen. Wanneer dit gebeurt, sluit u de deur en de oven gaat normaal verder met werken, aangezien dit geen systeemfout is.

Accessoires

Als u de accessoires voor het eerst gaat gebruiken, reinigt u deze zorgvuldig met warm water, schoonmaakmiddel en een zachte schone doek.

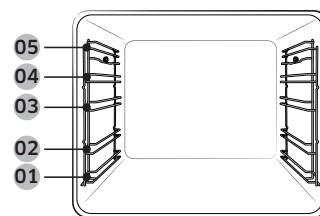

- 01 Niveau 1
- 02 Niveau 2
- 03 Niveau 3
- 04 Niveau 4
- 05 Niveau 5

- Steek het accessoire tot aan de geëigende positie in de oven.
- Laat ten minste 1 cm ruimte tussen het accessoire en de bodem van de oven en tussen het accessoire en andere accessoires.
- Wees uiterst voorzichtig wanneer u schalen en/of accessoires uit de oven neemt. U zou zich aan hete gerechten en accessoires kunnen branden.
- De accessoires kunnen tijdens verhitting vervormen. Na afkoeling keren de oorspronkelijke vorm en prestaties weer terug.

Basisgebruik

Maak u bekend met het gebruik van de diverse accessoires, zodat u ze optimaal voor het bereiden van uw gerechten kunt inzetten.

Rooster	Het rooster is bedoeld voor grillen en roosteren. Plaats het rooster met de uitstekende delen (uitsparingen aan beide kanten) naar voren.
Roosterinzetstuk *	Het roosterinzetstuk wordt in combinatie met de plaat gebruikt om te voorkomen dat vocht op de bodem van de oven terechtkomt.
Bakplaat *	De bakplaat (diepte: 20 mm) wordt gebruikt voor het bakken van taarten, koekjes en ander gebak. Plaats de plaat met schuine kant naar voren.
Universele plaat *	De universele plaat (diepte: 30 mm) wordt gebruikt voor braden en roosteren. Gebruik het roosterinzetstuk om te voorkomen dat vocht op de bodem van de oven terechtkomt. Plaats de plaat met schuine kant naar voren.
Extra diepe plaat *	De extra diepe plaat (diepte: 50 mm) wordt gebruikt voor roosteren met of zonder het roosterinzetstuk. Plaats de plaat met schuine kant naar voren.
Braadspit *	Het braadspit kan worden gebruikt voor het grillen van gevogelte, bijvoorbeeld kip. Gebruik het braadspit alleen in de enkele stand op niveau 4, waar de spitadapter aanwezig is. Schroef het spithandvat los om deze voor het grillen te verwijderen.

Braadspit en shaslick *	<p>Plaats de plaat in rekpositie 1 om braadvocht op te vangen, of bij een grote hoeveelheid vlees op de bodem van de oven. Het wordt aanbevolen om de spitaccessoires te gebruiken voor vlees van minder dan 1,5 kg.</p> <ol style="list-style-type: none">1. Steek het spit in het vlees. Schroef hiervoor het spithandvat richting het botte uiteinde.2. Plaats voorgekookte aardappels en groenten rond het vlees.3. Plaats de houder op de middelste plaatpositie en met de V-vorm aan de voorkant. Plaats het spit op de houder met het spitse uiteinde naar de achterkant van de oven en druk de punt voorzichtig in het draaimechanisme in de achterwand. Het botte uiteinde van het spit moet in de V-vorm rusten. (Het spit heeft twee uitsteeksels die zich in de buurt van de ovendeur moeten bevinden en die voorkomen dat het spit naar buiten kan bewegen. Ze zijn bovendien bevestigingspunten voor het handvat.)4. Schroef het handvat los voordat u de bereiding begint.5. Na de bereiding schroeft u het handvat weer op het spit om het uit de oven te kunnen nemen. <p>⚠ WAARSCHUWING</p> <p>Zorg dat het handvat van het braadspit goed wordt geplaatst. Ga voorzichtig te werk wanneer u het braadspit gebruikt. De vorken en pinnen zijn puntig en scherp, en kunnen lichamelijk letsel veroorzaken!</p> <p>Wanneer u het braadspit verwijdert kan het erg heet kan zijn. Gebruik daarom ovenwanten om brandwonden te voorkomen.</p>
Telescooprails *	<p>Gebruik de telescooprails om de plaat als volgt naar binnen te schuiven:</p> <ol style="list-style-type: none">1. Trek de rails uit de oven.2. Zet de plaat op de rails en schuif deze weer in de oven.3. Sluit de ovendeur.
Verdeelplaat	De verdeelplaat is bedoeld om de oven in twee compartimenten te verdelen. Gebruik de verdeelplaat met dubbele-bereidingsstand.

OPMERKING

De aanwezigheid van accessoires met een sterretje (*) is afhankelijk van het ovenmodel.

Voor u begint

Dubbele-bereidingsstand

U kunt zowel de bovenste als de onderste vakken gebruiken om twee verschillende recepten te bereiden of gewoon één vak kiezen om te koken.

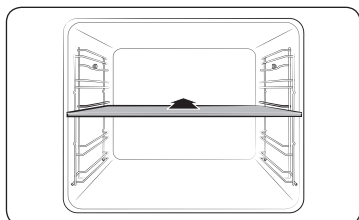

Plaats de verdeelplaat in niveau 3 om de ovenruimte in twee compartimenten te verdelen. De oven detecteert de verdeelplaat en activeert standaard het bovenste compartiment.

OPMERKING

Beschikbaarheid van dubbele-bereidingsstand is afhankelijk van het recept. Ga voor meer informatie naar het gedeelte Kooktips in deze handleiding.

Gebruik

Bedieningspaneel

Het voorpaneel is beschikbaar in verschillende materialen en kleuren. Om de kwaliteit te verbeteren, kan het uiterlijk van de oven zonder voorafgaande kennisgeving worden gewijzigd.

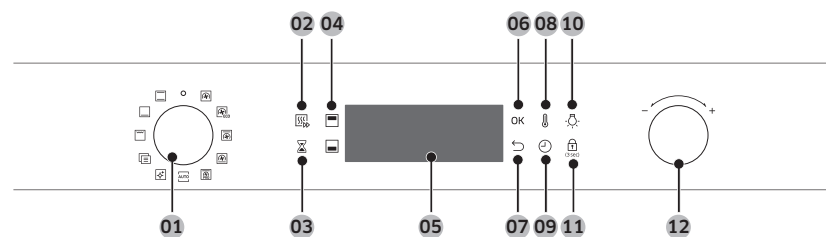

01 Keuzeschakelaar	Draai hieraan om een bereidingsstand of functie te selecteren.
02 Snel voorverwarmen	Snel voorverwarmen verwarmt de oven snel op een ingestelde temperatuur op. <ul style="list-style-type: none">• Druk om de optie Snel voorverwarmen in of uit te schakelen.• Alleen beschikbaar bij de enkelvoudige stand. (Hete lucht, Conventioneel, Hete lucht + bovenverwarming, Hete lucht + onderverwarming)• Uitgeschakeld voor temperaturen die zijn ingesteld op minder dan 100 °C.
03 Timer	Met Timer kunt u de tijd of de duur van een bewerking tijdens het bereiden in de gaten houden.
04 Bovenste/onderste compartiment	De indicatoren worden ingeschakeld wanneer de verdeelplaat wordt geplaatst. U kunt kiezen uit bovenste of onderste voor uw recept.
05 Display	Toont de nodige informatie van de geselecteerde modi of instellingen.
06 OK	Druk op deze toets om de instellingen te bevestigen.

07 Terug	Huidige instellingen worden geannuleerd en u keert terug naar het hoofdscherm.
08 Temperatuur	Gebruik deze toets om de temperatuur in te stellen.
09 Bereidingstijd	Druk om de bereidingstijd in te stellen.
10 Ovenlamp	Druk hierop om de interne verlichting aan of uit te doen. De ovenlamp gaat automatisch aan wanneer de deur open is of als de oven begint. Om energie te besparen, gaat de verlichting na een bepaalde periode van inactiviteit weer uit.
11 Kinderslot	Om ongelukken te voorkomen, worden met het kinderslot alle bedieningselementen uitgeschakeld. U kunt deze functie echter uitschakelen door de keuzeschakelaar op uit te zetten. Houd 3 seconden ingedrukt om te activeren of houd nogmaals 3 seconden ingedrukt om de vergrendeling op het bedieningspaneel uit te schakelen.
12 Instelknop	Gebruik de instelknop voor het volgende: <ul style="list-style-type: none"> • Instellen van de bereidingstijd of temperatuur. • Kies een subonderdeel van de bovenste menu's: Reinigen, Automatische bereiding, Speciale functie of Grill. • Kies een portiegrootte voor automatische bereidingsprogramma's.

OPMERKING

Als u op het display tikt terwijl u plastic handschoenen of ovenwanten draagt, functioneert het display mogelijk niet naar behoren.

Veelgebruikte instellingen

Een handeling die regelmatig wordt uitgevoerd, is het wijzigen van de standaardtemperatuur en/of -bereidingstijd voor de diverse bereidingsstanden. Volg de onderstaande stappen om de temperatuur en/of bereidingstijd voor de geselecteerde bereidingsstand te wijzigen.

Temperatuur



1. Draai de keuzeschakelaar om een stand of functie te kiezen. De standaardtemperatuur van elke selectie wordt weergegeven.

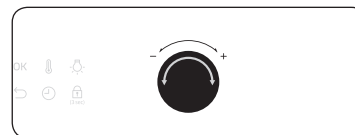

2. Draai de instelknop naar de gewenste temperatuur.

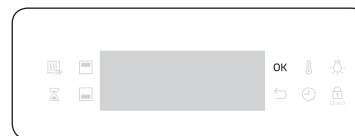

3. Druk op **OK** om uw wijzigingen te bevestigen.

OPMERKING

- Als u binnen enkele seconden geen verdere instellingen meer doorvoert, gaat de oven automatisch werken met de standaardinstellingen.
- Om de ingestelde temperatuur te wijzigen drukt u op de knop  en volgt u de bovenstaande stappen.
- De exacte temperatuur in de oven kan met een erkende thermometer en methode worden gemeten, als gedefinieerd door een bevoegde instantie. Als u andere thermometers gebruikt, kan dit een meetfout geven.

Gebruik

Bereidingstijd



1. Draai de keuzeschakelaar om een stand of functie te kiezen.

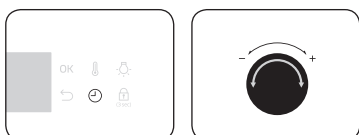

2. Druk op de knop en draai dan de instelknop om een gewenste tijd tot 23 uur en 59 minuten in te stellen.



3. Optioneel kunt u ook de eindtijd van de bereiding tot een gewenst punt uitstellen. Druk op de knop en gebruik de instelknop om een eindpunt in te stellen. Zie **Uitgesteld einde** voor meer informatie.

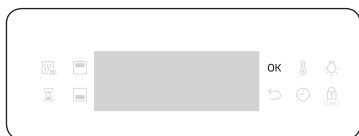

4. Druk op **OK** om uw wijzigingen te bevestigen.

OPMERKING

- U kunt als u wilt koken zonder de bereidingstijd in te stellen. In dit geval begint de oven te werken op de ingestelde temperaturen zonder tijdinformatie en moet u de oven handmatig stoppen als de bereiding is voltooid.
- Om de ingestelde bereidingstijd te wijzigen, drukt u op de knop en volgt u de bovenstaande stappen.

Eindtijd



1. Draai de keuzeschakelaar om een stand of functie te kiezen.



2. Druk twee keer op de knop en draai dan de instelknop om een gewenste eindtijd in te stellen.

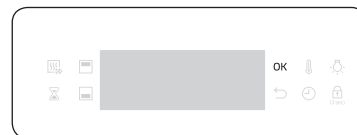

3. Druk op **OK** om uw wijzigingen te bevestigen.

OPMERKING

- Het instellen van een eindtijd is niet vereist. In dit geval begint de oven te werken op de ingestelde temperaturen zonder tijdinformatie en moet u de oven handmatig stoppen als de bereiding is voltooid.
- Om de eindtijd te wijzigen, drukt u op de knop en volgt u de bovenstaande stappen.

Uitgesteld einde

Uitgesteld einde is bedoeld om het bereiden van gerechten gemakkelijker te maken.

Voorbeeld 1

Stel dat u om 14.00 uur een bereiding van een uur selecteert en u wilt dat de oven om 18:00 klaar is met de bereiding. Om de eindtijd in te stellen, wijzigt u de tijd bij Klaar om in 18:00. De oven begint de bereiding vervolgens om 17:00 en om 18:00 is alles klaar, precies zoals ingesteld.

Actuele tijd:	Bereidingstijd instellen:	Uitgestelde eindtijd instellen:
14:00 uur	1 uur	18:00 uur

De oven begint de bereiding om 17.00 uur en eindigt automatisch om 18.00 uur.



Voorbeeld 2

Actuele tijd:	Bereidingstijd instellen:	Uitgestelde eindtijd instellen:
14:00 uur	2 uur	17:00 uur

De oven begint de bereiding om 15:00 en eindigt automatisch om 17:00.

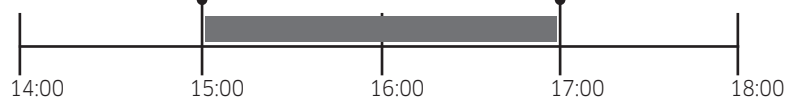

⚠ VOORZICHTIG

- De uitgestelde eindtijd is niet beschikbaar in de dubbele-bereidingsstand.
- Laat gerechten na de bereiding niet te lang in de oven staan. Het gerecht zou kunnen bederven.

De bereidingstijd wissen

U kunt de bereidingstijd wissen. Dit is handig als u de oven op een willekeurig moment tijdens het proces handmatig wilt stoppen.

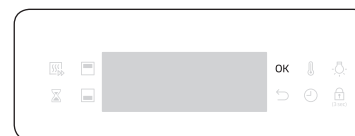
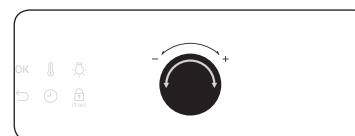
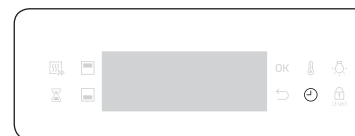

1. Terwijl de oven bezig is, drukt u op de knop om de standaardbereidingstijd weer te geven.
2. Draai aan de instelknop om de bereidingstijd in te stellen op "00:00". U kunt ook gewoon op drukken.
3. Druk op **OK**.

OPMERKING

In de dubbele-bereidingsstand moet u eerst het bovenste of onderste compartiment selecteren waarvoor u de bereidingstijd wilt wissen.

Gebruik

De eindtijd wissen

U kunt de eindtijd wissen. Dit is handig als u de oven op een willekeurig moment tijdens het proces handmatig wilt stoppen.

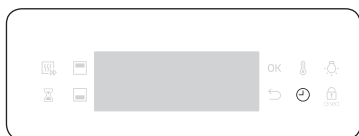

1. Terwijl de oven bezig is, drukt u op om de ingestelde eindtijd weer te geven.

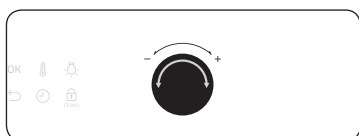

2. Draai aan de instelknop om de eindtijd in te stellen op de huidige tijd. U kunt ook gewoon op drukken.

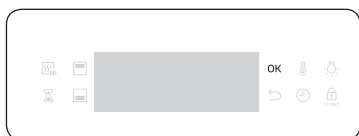

3. Druk op **OK**.

OPMERKING

In de dubbele-bereidingsstand moet u eerst het bovenste of onderste compartiment selecteren waarvoor u de eindtijd wilt wissen.

Bereidingsstanden (behalve voor Grill)



1. Draai de keuzeschakelaar om een bereidingsstand te selecteren.
2. Stel de bereidingstijd en/of de temperatuur in indien nodig. Zie het gedeelte **Algemene instellingen** voor details.

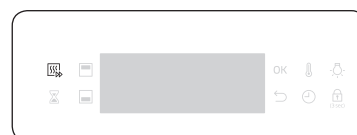

3. U heeft ook de optie de oven snel voor te verwarmen. Hiervoor drukt u op de knop en stelt u de gewenste temperatuur in. De overeenkomstige indicator wordt weergegeven op de display.



De oven begint met pictogram met voorverwarmen totdat de interne temperatuur de gewenste waarde heeft bereikt. Wanneer het voorverwarmen is voltooid, verdwijnt de indicator met een zoemtoon. Voorverwarmen wordt voor alle bereidingsstanden aanbevolen, tenzij bij de kooktips anders wordt vermeld.

OPMERKING

U kunt de bereidingstijd en/of temperatuur tijdens de bereiding wijzigen.

Dubbele-bereidingsstand

U kunt de meegeleverde verdeelplaat gebruiken om ovenruimte te verdelen in een bovenste en onderste compartiment. Hierdoor kunnen gebruikers twee verschillende bereidingswijzen gelijktijdig inschakelen, maar ze kunnen ook gewoon één compartiment kiezen om mee te koken.

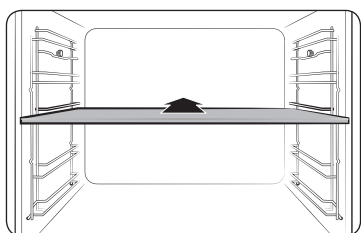

1. Plaats de verdeelplaat in niveau 3 om de ovenruimte in twee compartimenten te verdelen.



2. Draai de keuzeschakelaar om een bereidingsstand te selecteren. Voor het bovenste compartiment kunt u kiezen uit de standen Grill, Hete lucht en Hete lucht + bovenverwarming, en voor het onderste compartiment uit de standen Hete lucht, Hete lucht + onderverwarming en Onderverwarming.

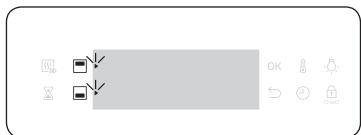

3. Druk op om het bovenste compartiment te selecteren of druk op om het onderste compartiment te selecteren. Het pictogram wordt op het geselecteerde compartiment weergegeven.
4. Stel de bereidingstijd en/of de temperatuur in indien nodig. Zie het gedeelte **Algemene instellingen** voor details.

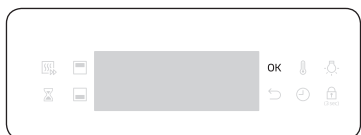

5. Druk daarna op **OK**.

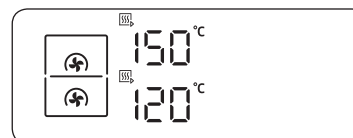

De oven begint met pictogram met voorverwarmen totdat de interne temperatuur de gewenste waarde heeft bereikt. Voorverwarmen wordt voor alle bereidingsstanden aanbevolen, tenzij bij de kooktips anders wordt vermeld.

OPMERKING





Beschikbaarheid van dubbele-bereidingsstand is afhankelijk van de bereidingsstand. Ga voor meer informatie naar het gedeelte Kooktips in deze handleiding.

Bereidingsstanden (behalve voor Grill)

De kookstanden met een sterretje (*) zijn beschikbaar voor voorverwarmen en uitgeschakeld voor temperaturen die zijn ingesteld op minder dan 100 °C.

Stand	Temperatuurbereik (°C)			Aanbevolen temperatuur (°C)
	Enkel	Dubbel		
		Boven	Onder	
	* 30-250	40-250	40-250	170
Hete lucht	Het verwarmingselement achter in de oven genereert hitte die gelijkmatig door de heteluchtventilator wordt verspreid. Gebruik deze stand voor het bakken en grillen op verschillende niveaus tegelijk.			
	* 30-250	-	-	200
Normaal	De warmte wordt afgegeven door de verwarmingselementen aan de boven- en onderkant. Dit is de functie die gewoonlijk wordt gebruikt voor het braden en roosteren van de meeste typen gerechten.			
	* 40-250	40-250	-	190
Bovenverwarming + hete lucht	Het verwarmingselement boven in de oven genereert hitte die gelijkmatig door de heteluchtventilator wordt verspreid. Gebruik deze stand voor het roosteren van gerechten met een krokante korst bovenop (bijvoorbeeld vlees of lasagne).			

Gebruik

Stand	Temperatuurbereik (°C)			Aanbevolen temperatuur (°C)
	Enkel	Dubbel		
		Boven	Onder	
 Onderverwarming + hete lucht	* 40-250	-	40-250	190
	Het verwarmingselement onder in de oven genereert hitte die gelijkmatig door de heteluchtventilator wordt verspreid. Gebruik deze stand voor pizza, brood of gebak.			
 Onderwarmte	100-230	-	100-230	Enkel: 190 Onder: 170
	Het verwarmingselement onder in de oven genereert hitte. Gebruik deze stand aan het eind van het bakken of braden om de bodem van een hartige taart of pizza te bruinen.			
 Braden	80-200	-	-	160
	Met Braden wordt er een automatische voorverwarmingscyclus uitgevoerd totdat de oventemperatuur 220 °C bereikt. Vervolgens treden het bovenste verwarmingselement en de heteluchtventilator in werking om gerechten zoals vlees dicht te schroeien. Na het dichtschroeien wordt het vlees op een lage temperatuur gebraden. Gebruik deze stand voor rundvlees, gevogelte of vis.			
 Eco-hetelucht	30-250	-	-	170
	Met Eco-hetelucht wordt een geoptimaliseerd verwarmingssysteem gebruikt, om tijdens de bereiding energie te besparen. De bereidingstijd neemt wat toe, maar het resultaat blijft hetzelfde. Bij deze stand is overigens voorverwarmen niet nodig.			
	 OPMERKING De ECO-heteluchtstand is gebruikt om de energiezuinigheidsklasse EN60350-1 vast te stellen.			

Bereidingsstanden (Grill)



1. Draai de keuzeschakelaar naar .

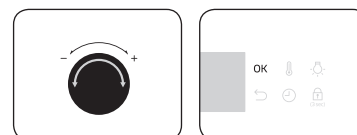

2. Gebruik de instelknop om een **Grote grill (G 1)** of **Eco-grill (G 2)** te selecteren en druk vervolgens op **OK**.

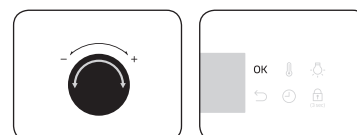

3. Gebruik de instelknop om de temperatuur in te stellen en druk vervolgens op **OK**.

Dubbele-bereidingsstand

Grillen met dubbele-bereidingsstand is handig voor kleine porties en om stroom te besparen. Standaard is alleen de optie met de grote grill in het bovenste compartiment beschikbaar, omdat de oven alleen het bovenste verwarmingselement gebruikt.

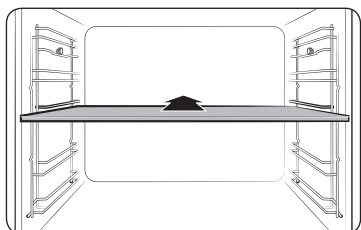

1. Plaats de verdeelplaat in niveau 3 om de dubbele bereidingsstand te activeren.



2. Draai de keuzeschakelaar naar . Standaard wordt alleen de **Grote grill (G 1)** automatisch geselecteerd.

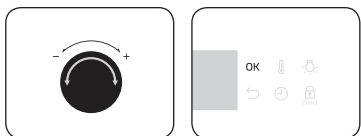

3. Gebruik de instelknop om de temperatuur in te stellen en druk vervolgens op **OK**.

Bereidingsstanden (Grill)

Stand		Temperatuurbereik (°C)			Aanbevolen temperatuur (°C)
		Enkel	Dubbel		
			Boven	Onder	
G 1	Grote grill	100-270	200-250	-	240
		De grote grill straalt hitte uit. Gebruik deze stand voor het bruinen van de bovenkant van gerechten (bijvoorbeeld vlees, lasagne of gegratineerde gerechten).			
G 2	Eco-grill	100-270	-	-	240
		De kleine grill straalt hitte uit. Gebruik deze stand voor gerechten waarvoor minder hitte nodig is, zoals vis en gevulde stokbroodjes.			

Instelbereik temperatuur dubbele-bereidingsstand

U kunt de bovenste en onderste compartimenten tegelijkertijd gebruiken voor verschillende bereidingen.

In de dubbele-bereidingsstand wordt het temperatuurbereik van één compartiment beïnvloed door de temperatuurinstellingen van het andere compartiment. Zo zal roosteren in het bovenste compartiment worden beperkt door de operatie in het onderste compartiment wat bereidingstemperaturen betreft. Eén van de compartimenten echter, beperkt zijn temperatuurinstellingen tussen minimum 40 en maximum 250.

Als de bovenste is ingesteld op (°C)	Onderste compartiment is beperkt tot (°C)	
	Minimum	Maximum
40	40	45
60	50	75
80	65	105
100	80	135
120	90	160
140	105	190
160	120	220
180	135	250
200	145	250
220	160	250
250	170	250

Gebruik

Als de onderste is ingesteld op (°C)	Bovenste compartiment is beperkt tot (°C)	
	Minimum	Maximum
40	40	45
60	50	75
80	65	105
100	80	135
120	90	160
140	105	190
160	120	220
180	135	250
200	145	250
220	160	250
250	170	250

Het bereidingsproces stoppen



Als het bereiden aan de gang is, zet u de keuzeschakelaar op "O". De oven wordt na enkele seconden uitgeschakeld. Dit is om het uitvoeren van onjuiste opdrachten door gebruikers te vermijden. De oven wacht dus enkele seconden zodat zij hun keuze kunnen corrigeren.

Bereiding stoppen voor één compartiment

Volg deze instructies om te stoppen met koken in de dubbele-bereidingsstand.

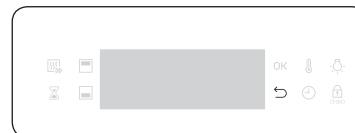

1. Druk op  om het bereidingsproces te stoppen.

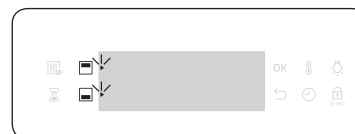

2. Druk op  om het bovenste compartiment te selecteren of druk op  om het onderste compartiment te selecteren. Het pictogram  knippert op het geselecteerde compartiment.

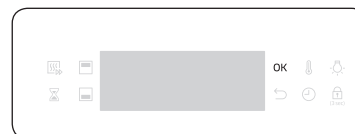

3. Druk op **OK**. De oven stopt met koken in het geselecteerde compartiment.

Speciale functie

Voeg speciale of aanvullende functies toe om uw gerechten optimaal te kunnen bereiden. Speciale functies zijn niet ingeschakeld in de dubbele-bereidingsstand.



1. Draai de keuzeschakelaar naar .



2. Draai de instelknop om een functie te selecteren en druk vervolgens op **OK**. De standaardtemperatuur wordt weergegeven.

3. Stel de bereidingstijd en/of de temperatuur in indien nodig. Zie het gedeelte **Algemene instellingen** voor details.

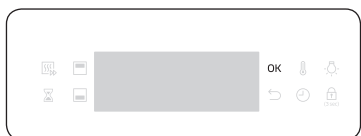

4. Druk op **OK** om de functie te starten.

Stand	Temperatuurbereik (°C)	Aanbevolen temperatuur (°C)	Instructies	
F 1	Warm houden	40-100	80	Gebruik dit alleen om gerechten warm te houden die zojuist zijn bereid.
F 2	Bord verwarmen	30-80	60	Gebruik dit voor het verwarmen van schotels of ovenschalen.

Automatisch bereiden

Voor onervaren koks biedt de oven een totaal van 50 automatisch te bereiden recepten. Profiteer van deze functies om tijd te besparen en uw leercurve te verkleinen.

De bereidingstijd en -temperatuur worden automatisch ingesteld op basis van het geselecteerde recept.



1. Draai de keuzeschakelaar naar .

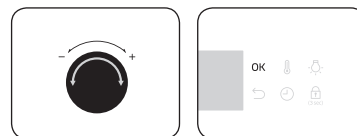

2. Draai de instelknop om een programma te selecteren en druk vervolgens op **OK**.

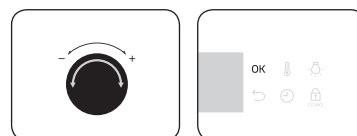

3. Draai de instelknop om een portiegrootte te selecteren. Het gewichtsbereik is afhankelijk van het programma.

4. Druk op **OK** om het bereiden te starten.

Gebruik

Dubbele-bereidingsstand

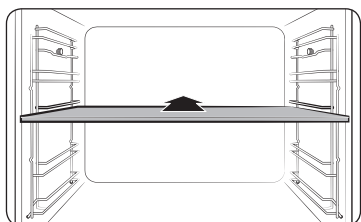

1. Plaats de verdeelplaat in niveau 3 om de dubbele bereidingsstand te activeren.



2. Draai de keuzeschakelaar naar **AUTO**.

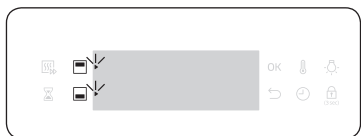

3. Druk op om het bovenste compartiment te selecteren of druk op om het onderste compartiment te selecteren. Het pictogram wordt op het geselecteerde compartiment weergegeven.



4. Draai de instelknop om een programma voor het bovenste compartiment te selecteren en druk op **OK**.



5. Draai de instelknop om een portiegrootte te selecteren. Het gewichtsbereik is afhankelijk van het programma.
6. Druk op **OK** om het bereiden te starten.

OPMERKING

Ga voor meer informatie naar het gedeelte Automatische bereidingsprogramma's in deze handleiding.

Stoomreiniging

Dit is handig voor het reinigen van lichte verontreinigingen met stoom. Deze functie bespaart u tijd en de noodzaak voor regelmatig handmatig schoonmaken. De resterende tijd wordt tijdens dit proces op het display weergegeven.

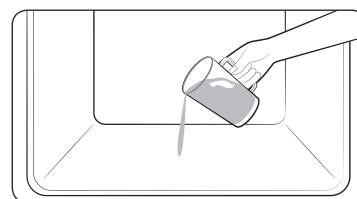

1. Giet 400 ml ($\frac{3}{4}$ pint) water op de bodem van de oven en sluit de ovendeur.



2. Draai de keuzeschakelaar naar .

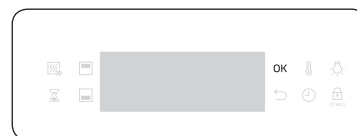

3. Druk op **OK** om het reinigen te starten. De stoomreiniging duurt 26 minuten.

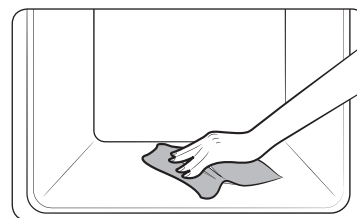

4. Reinig de binnenkant van de oven met een droge doek.

⚠ WAARSCHUWING

Open de deur niet voordat de cyclus is voltooid. Het water binnen in de oven is zeer heet en kan brandplekken veroorzaken.

📖 OPMERKING

- Als de oven bijvoorbeeld ernstig vervuild is met vet na het roosteren of grillen, wordt aanbevolen dat u met een reinigingsmiddel het hardnekkig vuil handmatig weghaalt voordat u de stoomreinigingsfunctie activeert.
- Laat de oven deur openstaan wanneer de cyclus is voltooid. Dit is nodig om het emailen oppervlak aan de binnenkant van de oven grondig te laten drogen.
- Als de oven binnen heet is, wordt de reiniging niet geactiveerd. Wacht tot de oven is afgekoeld en probeer het opnieuw.
- Giet niet veel water ineens op de bodem. Doe dit voorzichtig. Anders loopt het water aan de voorkant over.

Timer

Met Timer kunt u de tijd of de duur van een bewerking tijdens het bereiden in de gaten houden.

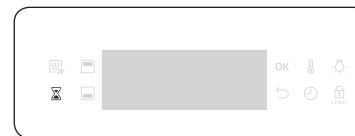

1. Druk op .



2. Gebruik de instelknop om de tijd in te stellen en druk vervolgens op **OK**.
U kunt de tijd instellen tot max. 23 uur en 59 minuten.

📖 OPMERKING

- Wanneer de tijd is verstreken, laat de oven een pieptoon horen met een knipperend bericht "00:00" op het display.
- U kunt de tijdsinstellingen op elk moment wijzigen.

Geluid aan/uit

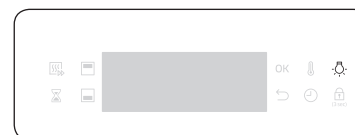

- Om het geluid te dempen tikt u op de ovenlamp en houdt u deze 3 seconden ingedrukt.
- Om het geluid weer in te schakelen tikt u op de ovenlamp en houdt u deze weer 3 seconden ingedrukt.

Slim koken

Handmatige bereiding

⚠ WAARSCHUWING in verband met acrylamide

Acrylamide dat ontstaat tijdens het bakken en frituren van zetmeelhoudend voedsel zoals aardappelfrites en brood, kan gezondheidsproblemen veroorzaken. Het wordt aangeraden om deze voedselproducten bij lage temperaturen te bakken, en te hard en te lang bakken, te grote knapperigheid en aanbranden te vermijden.

📖 OPMERKING

- Voorverwarmen wordt voor alle bereidingsstanden aanbevolen, tenzij bij de kooktips anders wordt vermeld.
- Bij het gebruik van Eco-grill zet u het voedsel in het midden van de accessoireplaat.













Accessoiretips



Uw oven wordt geleverd met diverse accessoires. Het kan zijn dat sommige accessoires ontbreken in de tabel hieronder. Echter zelfs als u niet precies de accessoires heeft die in deze kooktips worden vermeld, kunt u gebruiken wat u wel hebt en dezelfde resultaten behalen.

- De bakplaat en de universele plaat zijn uitwisselbaar.
- Bij het bereiden van vette voedingsmiddelen is het raadzaam een bak onder het rooster te plaatsen om olieresten op te vangen. Als u voorzien bent van een roosterinzetstuk, kunt u dat gebruiken in combinatie met de plaat.
- Als u voorzien bent van de universele plaat of extra diepe plaat, of beide, is het beter die plaat te gebruiken, die dieper is voor het bereiden van vette voedingsmiddelen.





Bakken









Om het beste resultaat te behalen, is het aan te bevelen dat u de oven voorverwarmt.

Voedsel	Onderdeel	Niveau	Verwarmingstype	Temp. (°C)	Tijd (min.)
Biscuitgebak	Rooster, bakblik Ø 25-26 cm	2		160-170	35-40
Marmercake	Rooster, tulbandvorm	3		175-185	50-60
Koek	Rooster, koekvorm Ø 20 cm	3		190-200	50-60
Gistgebak op bakplaat met fruit en kruimel	Universele plaat	2		160-180	40-50
Vruchtenkruimelgebak	Rooster, ovenschaal 22-24 cm	3		170-180	25-30
Scones	Universele plaat	3		180-190	30-35
Lasagne	Rooster, ovenschaal 22-24 cm	3		190-200	25-30
Meringues (schuimpjes)	Universele plaat	3		80-100	100-150
Soufflé	Rooster, soufflé-cups	3		170-180	20-25
Gistgebak met appel op bakplaat	Universele plaat	3		150-170	60-70
Zelfgemaakte pizza, 1-1,2 kg	Universele plaat	2		190-210	10-15
Diepvriesbladerdeeghapjes, gevuld	Universele plaat	2		180-200	20-25
quiche	Rooster, ovenschaal 22-24 cm	2		180-190	25-35

Voedsel	Onderdeel	Niveau	Verwarmingstype	Temp. (°C)	Tijd (min.)
Appeltaart	Rooster, springvorm Ø 20 cm	2		160-170	65-75
Gekoelde pizza	Universele plaat	3		180-200	5-10

Roosteren

Voedsel	Onderdeel	Niveau	Verwarmingstype	Temp. (°C)	Tijd (min.)
Vlees (rund/varken/lam)					
Lendenbiefstuk, 1 kg	Rooster + universele plaat	3 1		160-180	50-70
Kalfslende, 1,5 kg	Rooster + universele plaat	3 1		160-180	90-120
Geroosterd varkensvlees, 1 kg	Rooster + universele plaat	3 1		200-210	50-60
Varkensbraadstuk, 1 kg	Rooster + universele plaat	3 1		160-180	100-120
Lamsbout, 1 kg	Rooster + universele plaat	3 1		170-180	100-120

Voedsel	Onderdeel	Niveau	Verwarmingstype	Temp. (°C)	Tijd (min.)
Gevogelte (kip/eend/kalkoen)					
Hele kip 1,2 kg*	Rooster + universele plaat (om druijpvocht op te vangen)	3 1		205	80-100
Kipdelen	Rooster + universele plaat	3 1		200-220	25-35
Eendenborst	Rooster + universele plaat	3 1		180-200	20-30
Kleine hele kalkoen, 5 kg	Rooster + universele plaat	3 1		180-200	120-150
Groenten					
Groenten, 0,5 kg	Universele plaat	3		220-230	15-20
Gebakken halve aardappelen, 0,5 kg	Universele plaat	3		200	45-50
Vis					
Visfilet, gebakken	Rooster + universele plaat	3 1		200-230	10-15
Geroosterde vis	Rooster + universele plaat	3 1		180-200	30-40

* Op de helft van de bereidingsduur omdraaien

Slim koken

Grillen

Het is aan te bevelen dat u de oven voorverwarmt met de grote grillstand. Halverwege de bereidingstijd omkeren.

Voedsel	Onderdeel	Niveau	Verwarmingstype	Temp. (°C)	Tijd (min.)
Brood					
Geroosterd brood	Rooster	5		270	2-4
Kaastosti	Universele plaat	4		200	4-8
Rundvlees					
Biefstuk*	Rooster + universele plaat	4 1		240-250	15-20
Burgers*	Rooster + universele plaat	4 1		250-270	13-18
Varkensvlees					
Karbonades	Rooster + universele plaat	4 1		250-270	15-20
Worstjes	Rooster + universele plaat	4 1		260-270	10-15
Gevogelte					
Kippenborst	Rooster + universele plaat	4 1		230-240	30-35
Kippenboutje	Rooster + universele plaat	4 1		230-240	25-30

* Omdraaien na 2/3 van de bereidingstijd.

Diepvriesmaaltijd

Voedsel	Onderdeel	Niveau	Verwarmingstype	Temp. (°C)	Tijd (min.)
Diepvriespizza, 0,4-0,6 kg	Rooster	3		200-220	15-25
Diepvrieslasagne	Rooster	3		180-200	45-50
Diepvriesovenfrites	Universele plaat	3		220-225	20-25
Diepvriesaardappelkroketten	Universele plaat	3		220-230	25-30
Bevroren ovencamembert	Rooster	3		190-200	10-15
Diepvriesbaguettes met topping	Rooster + universele plaat	3 1		190-200	10-15
Diepvriesvissticks	Rooster + universele plaat	3 1		190-200	15-25
Diepvriesvisburger	Rooster	3		180-200	20-35

Braden

Deze stand bevat een automatische verwarmingscyclus tot aan 220 °C. Het bovenste verwarmingselement en de heteluchtventilator werken tijdens het dichtschroeien van het vlees. Na deze fase wordt het voedsel zachtjes gebraden op de vooraf ingestelde lage temperatuur. Dit proces vindt plaats met de bovenste en onderste verwarmingselementen ingeschakeld. Deze stand is geschikt voor gebraden vlees en gevogelte.

Voedsel	Onderdeel	Niveau	Temp. (°C)	Tijd (uur)
Geroosterd rundvlees	Rooster + universele plaat	3 1	80-100	3-4
Geroosterd varkensvlees	Rooster + universele plaat	3 1	80-100	4-5
Geroosterd lamsvlees	Rooster + universele plaat	3 1	80-100	3-4
Eendenborst	Rooster + universele plaat	3 1	70-90	2-3

Eco-hetelucht

In deze stand wordt gebruikgemaakt van het geoptimaliseerde verwarmingssysteem zodat energie wordt bespaard tijdens de bereiding van uw gerechten. De tijden van deze categorie worden voorgesteld zonder voorverwarming, om meer energie te besparen. U kunt de bereidingstijd en/of temperatuur naar uw voorkeur verhogen of verlagen.

Voedsel	Onderdeel	Niveau	Temp. (°C)	Tijd (min.)
Vruchtenkruidelgebak, 0,8-1,2 kg	Rooster	2	160-180	60-80
Ongeschilde aardappelen, 0,4-0,8 kg	Universele plaat	2	190-200	70-80
Worstjes, 0,3-0,5 kg	Rooster + universele plaat	3 1	160-180	20-30
Diepvriesovenfrites, 0,3-0,5 kg	Universele plaat	3	180-200	25-35
Diepvriesaardappelpartjes, 0,3-0,5 kg	Universele plaat	3	190-210	25-35
Visfilets, gebakken, 0,4-0,8 kg	Rooster + universele plaat	3 1	200-220	30-40
Krokante visfilets, gepaneerd, 0,4-0,8 kg	Rooster + universele plaat	3 1	200-220	30-45
Gebraden lendenbiefstuk, 0,8-1,2 kg	Rooster + universele plaat	2 1	180-200	65-75
Geroosterde groenten, 0,4-0,6 kg	Universele plaat	3	200-220	25-35





Slim koken

Dubbele bereiding

Plaats de verdeelplaat in de oven voordat u gebruik gaat maken van de functie voor dubbele bereiding. Om het beste resultaat te behalen, is het aan te bevelen dat u de oven voorverwarmt.

De volgende tabel geeft 5 tips voor dubbele bereiding die we aanbevelen voor koken, braden en bakken. Met de functie voor dubbele bereiding kunt u uw hoofdschotel en bijgerecht, of uw hoofdschotel en toetje tegelijkertijd bereiden.

- Met de functie voor dubbele bereiding kan de voorverwarmingstijd worden verlengd.





Nr.	Ruimte	Voedsel	Onderdeel	Niveau	Verwarmingstype	Temp. (°C)	Tijd (min.)
1	Boven	Biscuitgebak	Rooster, bakblik Ø 25-26 cm	4		160-170	40-45
	Onder	Zelfgemaakte pizza, 1,0-1,2 kg	Universele plaat	1		190-210	13-18
2	Boven	Geroosterde groenten 0,4-0,8 kg	Universele plaat	4		220-230	13-18
	Onder	Appeltaart	Rooster, springvorm Ø 20 cm	1		160-170	70-80
3	Boven	Pitabrood	Universele plaat	4		230-240	13-18
	Onder	Aardappelgratin 1,0-1,5 kg	Rooster, ovenschaal 22-24 cm	1		180-190	45-50
4	Boven	Kippenboutje	Rooster + universele plaat	4 4		230-250	30-35
	Onder	Lasagne 1,0-1,5 kg	Rooster, ovenschaal 22-24 cm	1		190-200	30-35
5	Boven	Visfilet, gebakken	Rooster + universele plaat	4 4		210-230	15-20
	Onder	Appelbladerdeeg	Universele plaat	1		170-180	25-30

Gebruik alleen het bovenste of het onderste element om energie te besparen.

De kooktijd kan worden verlengd wanneer u de elementen afzonderlijk gebruikt.





Om het beste resultaat te behalen, is het aan te bevelen dat u de oven voorverwarmt.

Boven

Voedsel	Onderdeel	Niveau	Verwarmingstype	Temp. (°C)	Tijd (min.)
Klein gebak	Universele plaat	4		170	30-35
Scones	Universele plaat	4		180-190	30-35
Lasagne	Rooster	4		190-200	30-35
Kip, kippenboutje*	Rooster + universele plaat	4 4		230-250	30-35

* Oven niet voorverwarmen.

Onder

Voedsel	Onderdeel	Niveau	Verwarmingstype	Temp. (°C)	Tijd (min.)
Klein gebak	Universele plaat	1		170	30-35
Marmercake	Rooster	1		160-170	60-70
Appeltaart	Rooster	1		160-170	70-80
Zelfgemaakte pizza, 1,0-1,2 kg	Universele plaat	1		190-210	13-18

Programma's voor automatisch bereiden

Enkele bereiding

In de volgende tabel vindt u 40 automatische programma's voor bereiden, roosteren en bakken.

De tabel bevat de hoeveelheden, gewicht en toepasselijke aanbevelingen.

Bereidingsmethoden en -tijden zijn voor het gemak voorgeprogrammeerd. U kunt een aantal recepten voor de automatische programma's in uw instructies vinden.

Automatische bereidingsprogramma's 1 tot 19, 38 en 39 omvatten voorverwarmen en tonen voortgang van het voorverwarmen. Zet het voedsel in de oven na de pieptoon van de voorverwarming.

⚠ WAARSCHUWING

Gebruik altijd ovenwanten om het gerecht uit de oven te halen.

Code	Voedsel	Gewicht (kg)	Onderdeel	Niveau
A 1	Gegratineerde aardappelen	1,0-1,5	Rooster	3
		Bereid verse aardappelgratin met behulp van een ovenvaste schaal, 22-24 cm. Start het programma en plaats de schotel na de pieptoon van het voorverwarmen in het midden van het rooster.		
A 2	Gegratineerde groenten	0,8-1,2	Rooster	3
		Bereid verse gratineerde groenten met behulp van een ovenvaste schaal, 22-24 cm. Start het programma en plaats de schotel na de pieptoon van het voorverwarmen in het midden van het rooster.		
A 3	Bakgerecht met pasta	1,2-1,5	Rooster	3
		Bereid gratineerde pasta met behulp van een ovenschaal van 22-24 cm. Start het programma en plaats de schotel na de pieptoon van het voorverwarmen in het midden van het rooster.		
A 4	Lasagne	1,0-1,5	Rooster	3
		Bereid zelfgemaakte lasagne met behulp van een ovenschaal van 22-24 cm. Start het programma en plaats de schotel na de pieptoon van het voorverwarmen in het midden van het rooster.		

Code	Voedsel	Gewicht (kg)	Onderdeel	Niveau
A 5	Ratatouille	1,2-1,5	Rooster	3
		Doe de ingrediënten voor ratatouille in de ovenschaal met deksel. Start het programma en plaats de schotel na de pieptoon van het voorverwarmen in het midden van het rooster. Bak afgedekt. Doorroeren voor het serveren.		
A 6	Appeltaart	1,2-1,4	Rooster	2
		Bereid appeltaart in een ronde metalen springvorm van 24-26 cm. Start het programma en plaats de bakvorm na de pieptoon van het voorverwarmen in het midden van het rooster.		
A 7	Croissants	0,3-0,4	Universele plaat	3
		Bereid croissants (gekoeld kant-en-klaar deeg). Plaats bakpapier op de universele plaat. Start het programma en plaats de plaat na de pieptoon van het voorverwarmen.		
A 8	Appelbladerdeeg	0,3-0,4	Universele plaat	3
		Plaats het appelbladerdeeg met het bakpapier op de universele plaat. Start het programma en plaats de plaat na de pieptoon van het voorverwarmen.		
A 9	Quiche lorraine	1,2-1,5	Rooster	2
		Bereid het quichedeeg, plaats het in een ronde quicheschaal met een diameter van 25 cm. Start het programma en na de pieptoon van het voorverwarmen voegt u de vulling toe en plaatst u de schaal in het midden van het rooster.		
A 10	Witbrood	0,6-0,7	Rooster	3
		Bereid het deeg en doe het in een rechthoekige zwartmetalen bakvorm (lengte 25 cm). Start het programma en plaats de schotel na de pieptoon van het voorverwarmen in het midden van het rooster.		
A 11	Meergranenbrood	0,8-0,9	Rooster	3
		Bereid het deeg en doe het in een rechthoekige zwartmetalen bakvorm (lengte 25 cm). Start het programma en plaats de schotel na de pieptoon van het voorverwarmen in het midden van het rooster.		

Slim koken

Code	Voedsel	Gewicht (kg)	Onderdeel	Niveau
A 12	Broodjes	0,3-0,5	Universele plaat	3
		Bereid de broodjes (gekoeld kant-en-klaar deeg). Plaats bakpapier op de universele plaat. Start het programma en plaats de plaat na de pieptoon van het voorverwarmen.		
A 13	Vruchtenkrumelgebak	0,8-1,2	Rooster	3
		Doe vers fruit (frambozen, bramen, appelschijfjes of plakjes peer) in een ovenschaal van 22-24 cm. Verdeel kruimels bovenop. Start het programma en plaats de schotel na de pieptoon van het voorverwarmen in het midden van het rooster.		
A 14	Scones	0,5-0,6	Universele plaat	3
		Leg de scones (diameter 5-6 cm) met bakpapier op de plaat. Start het programma en plaats de plaat na de pieptoon van het voorverwarmen.		
A 15	Biscuitgebak	0,5-0,6	Rooster	3
		Bereid het deeg en doe het in een zwartmetalen ronde bakvorm met een diameter van 26 cm. Start het programma en plaats de bakvorm na de pieptoon van het voorverwarmen in het midden van het rooster.		
A 16	Marmercake	0,7-0,8	Rooster	2
		Bereid het deeg en doe het in een metalen ronde tulband of Bundt-bakvorm. Start het programma en plaats de bakvorm na de pieptoon van het voorverwarmen in het midden van het rooster.		
A 17	Nederlandse cake	0,7-0,8	Rooster	2
		Bereid het deeg en doe het in een rechthoekige zwartmetalen bakvorm (lengte 25 cm). Start het programma en plaats de bakvorm na de pieptoon van het voorverwarmen in het midden van het rooster.		
A 18	Vruchtenvlaaiobodem	0,4-0,5	Rooster	3
		Doe het beslag in een ingevette zwartmetalen taartbodenvorm. Start het programma en plaats de bakvorm na de pieptoon van het voorverwarmen in het midden van het rooster.		

Code	Voedsel	Gewicht (kg)	Onderdeel	Niveau
A 19	Brownies	0,7-0,8	Rooster	3
		Bereid het deeg met behulp van een ovenschaal van 20-24 cm. Start het programma en plaats de schotel na de pieptoon van het voorverwarmen in het midden van het rooster.		
A 20	Geroosterde lendenbiefstuk	0,9-1,1	Rooster +	2
		1,1-1,3	universele plaat	1
		Marineer het rundvlees en leg het gedurende 1 uur in de koelkast. Leg het op het rooster met vette zijde boven.		
A 21	Langzaam bereid geroosterd rundvlees	0,9-1,1	Rooster +	2
		1,1-1,3	universele plaat	1
		Marineer het rundvlees en leg het gedurende 1 uur in de koelkast. Leg het op het rooster met vette zijde boven.		
A 22	Lamskarbonades	0,4-0,6	Rooster +	4
		0,6-0,8	universele plaat	1
		Marineer de lamskarbonades met kruiden en specerijen en plaats ze op het rooster.		
A 23	Lamsbout	1,0-1,5	Rooster +	3
		1,5-2,0	universele plaat	1
		Marineer de lamsbout en plaats deze op een rooster.		
A 24	Geroosterd varkensvlees met kaantjes	0,8-1,0	Rooster +	3
		1,0-1,2	universele plaat	1
		Plaats het varkensvlees met de vette kant omhoog op een rooster.		
A 25	Varkensribblappen	0,8-1,0	Rooster +	3
		1,0-1,2	universele plaat	1
		Plaats de varkensribblappen op een rooster.		
A 26	Hele kip	0,9-1,1	Rooster +	2
		1,1-1,3	universele plaat	1
		Spoel de kip af en maak deze schoon. Smeer de kip in met olie en kruiden. Leg het met de borstzijde omlaag op het rooster en draai het om wanneer de pieptoon van de oven afgaat.		

Code	Voedsel	Gewicht (kg)	Onderdeel	Niveau
A 27	Kippenborst	0,4-0,6	Rooster +	4
		0,6-0,8	universele plaat	1
		Marineer de kippenborst en plaats deze op het rooster.		
A 28	Kip, drumsticks	0,6-0,8	Rooster +	4
		0,8-1,0	universele plaat	1
		Smeer in met olie en kruiden en plaats op de plaat.		
A 29	Eendenborst	0,3-0,4	Rooster +	4
		0,4-0,5	universele plaat	1
		Plaats de eendenborst met de vette kant omhoog op het rooster. De eerste instelling is voor gemiddeld, de tweede voor doorbakken.		
A 30	Forefilet	0,3-0,5	Universele plaat	4
		0,5-0,7		
		Plaats de forefilets met het vel omhoog op de universele plaat.		
A 31	Forel	0,3-0,5	Rooster +	4
		0,5-0,7	universele plaat	1
		Spoel en reinig de vis en plaats kop aan staart op het rooster. Voeg citroensap, zout en kruiden toe in de vis. Snijd het vel met een mes. Bestrijk met olie en zout.		
A 32	Tong	0,3-0,5	Universele plaat	3
		0,5-0,7		
		Plaats de tong met bakpapier op de universele plaat. Snijd het vel met een mes.		
A 33	Zalmfilet	0,4-0,6	Rooster +	4
		0,6-0,8	universele plaat	1
		Spoel en reinig de filets of steaks. Leg de filets met het vel omhoog op het rooster.		

Code	Voedsel	Gewicht (kg)	Onderdeel	Niveau
A 34	Ovengroenten	0,4-0,6	Universele plaat	4
		0,6-0,8		
		Spoel en bereid plakjes courgette, aubergine, paprika, ui en kerstomaatjes. Bestrijken met olie, kruiden en specerijen. Gelijkmatic op de plaat verspreiden.		
A 35	Gebakken halve aardappelen	0,6-0,8	Universele plaat	3
		0,8-1,0		
		Snijd grote aardappelen (elk 200 g) in twee helften in de lengte. Plaats met de gesneden kant omhoog boven op de plaat en bestrijk met olijfolie, kruiden en specerijen.		
A 36	Diepvriesovenfrites	0,3-0,5	Universele plaat	3
		0,5-0,7		
		Verdeel de diepvriesovenfrites gelijkmatig over de plaat.		
A 37	Diepvriesaardappelpartjes	0,3-0,5	Universele plaat	3
		0,5-0,7		
		Verdeel de diepvriesaardappelpartjes gelijkmatig over de plaat.		
A 38	Diepvriespizza	0,3-0,6	Rooster	3
		0,6-0,9		
		Start het programma en plaats de diepvriespizza na de pieptoon van het voorverwarmen in het midden van het rooster. De eerste instelling is voor dunne pizza en de tweede instelling is voor dikke panpizza.		

Slim koken

Code	Voedsel	Gewicht (kg)	Onderdeel	Niveau
A 39	Zelfgemaakte pizza	0,8-1,0	Universele plaat	2
		1,0-1,2		
		Bereid de zelfgemaakte pizza met gistdeeg en plaats deze op de plaat. Het gewicht is inclusief deeg en topping, zoals saus, groente, ham en kaas. Start het programma en plaats de plaat na de pieptoon van het voorverwarmen.		
A 40	Gefermenteerd gistdeeg	0,5-0,6	Rooster	2
		0,7-0,8		
		Bereid het deeg in een kom, dek af met plasticfolie. Plaats in het midden van het rooster. De eerste instelling is voor pizza en cakedeeg, de tweede is voor brooddeeg.		

Dubbele bereiding

In de volgende tabel vindt u 10 automatische programma's voor bereiden, roosteren en bakken. U kunt alleen de bovenste of onderste ruimte gebruiken maar u kunt ze ook tegelijk gebruiken.

Het programma bevat de hoeveelheden, gewicht en toepasselijke aanbevelingen.

Bereidingsmethoden en -tijden zijn voor het gemak voorgeprogrammeerd. U kunt een aantal recepten voor de automatische programma's in uw instructies vinden.

Alle programma's voor dubbele bereiding zijn inclusief het voorverwarmen en geven de voortgang van de voorverwarming weer.

Zet het voedsel in de oven na de pieptoon van de voorverwarming.

⚠ WAARSCHUWING

Gebruik altijd ovenwanten om het gerecht uit de oven te halen.

Code	Voedsel	Gewicht (kg)	Onderdeel	Niveau
Boven				
A 1	Gegratineerde aardappelen	1,0-1,5	Rooster	4
		Bereid verse aardappelgratin met behulp van een ovenvaste schaal, 22-24 cm. Start het programma en plaats de schotel na de pieptoon van het voorverwarmen in het midden van het rooster.		
A 2	Lasagne	1,0-1,5	Rooster	4
		Bereid zelfgemaakte lasagne met behulp van een ovenvaste schaal van 22-24 cm. Start het programma en plaats de schotel na de pieptoon van het voorverwarmen in het midden van het rooster.		
A 3	Kip, drumsticks	0,6-0,8	Rooster + universele plaat	4
		0,8-1,0		4
Smeer in met olie en kruiden en plaats op de plaat.				
A 4	Gebakken halve aardappelen	0,6-0,8	Universele plaat	4
		0,8-1,0		
Snijd grote aardappelen (elk 200 g) in twee helften in de lengte. Plaats met de gesneden kant omhoog boven op de plaat en bestrijk met olijfolie, kruiden en specerijen.				

Code	Voedsel	Gewicht (kg)	Onderdeel	Niveau
A 5	Diepvriesovenfrites	0,3-0,5	Universele plaat	4
		0,5-0,7		
		Verdeel de diepvriesovenfrites gelijkmatig over de plaat.		
Onder				
A 1	Appeltaart	1,2-1,4	Rooster	1
		Bereid appeltaart in een ronde metalen springvorm van 24-26 cm. Start het programma en plaats de bakvorm na de pieptoon van het voorverwarmen in het midden van het rooster.		
A 2	Appelbladerdeeg	0,3-0,4	Universele plaat	1
		Plaats het appelbladerdeeg met het bakpapier op de universele plaat. Start het programma en plaats de plaat na de pieptoon van het voorverwarmen.		
A 3	Quiche lorraine	1,2-1,5	Rooster	1
		Bereid het quichedeeg, plaats het in een ronde quicheschaal met een diameter van 25 cm. Start het programma en na de pieptoon van het voorverwarmen voegt u de vulling toe en plaatst u de schaal in het midden van het rooster.		
A 4	Diepvriespizza	0,3-0,6	Rooster	1
		0,6-0,9		
		Leg de bevroren pizza op het midden van het rooster. Start het programma en zet op de plaat na de pieptoon van het voorverwarmen. De eerste instelling is voor dunne pizza en de tweede instelling is voor dikke panpizza.		
A 5	Zelfgemaakte pizza	0,8-1,0	Universele plaat	1
		1,0-1,2		
		Bereid de zelfgemaakte pizza met gistdeeg en plaats deze op de plaat. Het gewicht is inclusief deeg en topping, zoals saus, groente, ham en kaas. Start het programma en plaats de plaat na de pieptoon van het voorverwarmen.		

Voorbeeldgerechten

Volgens standaard EN 60350-1

1. Bakken

De aanbevelingen voor bakken gelden voor een voorverwarmde oven. Gebruik niet de snelle voorverwarmingsfunctie. Plaats de plaat altijd met schuine kant naar voren.

Type gerecht	Onderdeel	Niveau	Verwarmingstype	Temp. (°C)	Tijd (min.)
Klein gebak	Universele plaat	3		165	25-30
		2		165	28-33
		1+4		155	35-40
Zandtaart	Bakplaat + universele plaat	1+4		140	28-33
Mager biscuitgebak	Rooster + Springvorm (antiaanbaklaag, ø 26 cm)	2		160	35-40
		2		160	35-40
		1+4		155	45-50
Appeltaart	Rooster + 2 springvormen * (antiaanbaklaag, ø 20 cm)	1 diagonaal geplaatst		160	70-80
	Universele plaat + Rooster + 2 springvormen ** (antiaanbaklaag, ø 20 cm)	1+3		160	80-90



* Twee taarten worden op het rooster diagonaal geplaatst (linksachter en rechtsvoor).

** Twee taarten worden in het midden boven op elkaar geplaatst.

Slim koken

2. Grillen

Verwarm de lege oven gedurende 5 minuten met de functie Grote grill

Type gerecht	Onderdeel	Niveau	Verwarmingstype	Temp. (°C)	Tijd (min.)
Tosti's van witbrood	Rooster	5		270 (max).	1-2
Hamburgers* (12 stuks)	Rooster + universele plaat (om druijpvocht op te vangen)	4 1		270 (max).	1e 15-18 2e 5-8

* Omdraaien na 2/3 van de bereidingstijd.

3. Roosteren

Type gerecht	Onderdeel	Niveau	Verwarmingstype	Temp. (°C)	Tijd (min.)
Hele kip*	Rooster + universele plaat (om druijpvocht op te vangen)	3 1		205	80-100

* Op de helft van de bereidingsduur omdraaien.

Verzameling veelgemaakte recepten voor automatische bereiding

Gegratineerde aardappelen

Ingrediënten 800 g aardappels, 100 ml melk, 100 ml room, 50 g geklopt heel ei, 1 eetlepel elk met zout, peper en nootmuskaat, 150 g geraspte kaas, boter, tijm

Aanwijzingen Schil aardappels en snijd ze in schijfjes van 3 mm dik. Smeer een gratineerschaal (22-24 cm) met boter in. Leg de schijfjes naast elkaar op een schone theedoek en houd ze met de theedoek bedekt terwijl u de rest van de ingrediënten klaarmaakt.

Meng de rest van de ingrediënten, behalve de geraspte kaas, in een grote schaal. Goed roeren. Leg de aardappelschijfjes een beetje overlappend in de schaal en giet het mengsel over de aardappels. Verdeel de geraspte kaas over de top en bak het geheel. Opdienen met een paar verse tijmblaadjes erover gestrooid.

Gegratineerde groenten

Ingrediënten 800 g groenten (courgette, tomaat, ui, wortel, paprika, voorgekookte aardappelen), 150 ml room, 50 g geklopt heel ei, 1 eetlepel zout, kruiden (peper, peterselie en rozemarijn), 150 g geraspte kaas, 3 eetlepel olijfolie, wat tijmblaadjes

Aanwijzingen Was de groenten en snijd ze in schijfjes van 3-5 mm dik. Leg de schijfjes op een gratineerschaal (22-24 cm) en giet de olie over de groenten. Meng de rest van de ingrediënten, behalve de geraspte kaas, en gooi deze over de groenten. Verdeel de geraspte kaas over de top en bak het geheel. Opdienen met een paar verse tijmblaadjes erover gestrooid.

Lasagne

- Ingrediënten** 2 eetlepels olijfolie, 500 g rundergehakt, 500 ml tomatensaus, 100 ml bouillon, 150 g gedroogde lasagnebladen, 1 ui (fijngehakt), 200 g geraspte kaas, 1 theelepel gedroogde peterselievlokken, oregano, basilicum
- Aanwijzingen** Bereid de tomatenvleessaus. Verhit de olie in een braadpan en braad het rundergehakt en de gesneden ui gedurende ongeveer 10 minuten bruin. Giet de tomatensaus en runderbouillon erbij en voeg de gedroogde kruiden toe. Breng het geheel aan de kook en laat het vervolgens gedurende 30 minuten zachtjes sudderen. Bereid de lasagnebladen volgens de aanwijzingen op de verpakking. Leg de lasagnenoedels, vleessaus en kaas en herhaal deze volgorde. Strooi vervolgens de resterende kaas op de bovenste lasagnebladen en bak het geheel.

Appeltaart

- Ingrediënten**
- **Deeg:** 275 g bloem, $\frac{1}{2}$ eetlepel zout, 125 g witte basterdsuiker, 8 g vanillesuiker, 175 g koude boter, 1 ei (geklopt)
 - **Vulling:** 750 g stevige hele appels, 1 eetlepel citroensap, 40 g suiker, $\frac{1}{2}$ eetlepel kaneel, 50 g pitloze rozijnen, 2 eetlepels broodkruimels
- Aanwijzingen** Zeef de bloem met het zout boven een grote schaal. Zeef de basterdsuiker en vanillesuiker erbij. Snijd met twee messen de boter in kleine blokjes door de bloem. Voeg $\frac{3}{4}$ van het geklopte ei toe. Kneed alle ingrediënten in de keukenmachine tot er een kruimelige massa ontstaat. Vorm het deeg met uw handen tot een bal. Wikkel dit in vershoudfolie en leg het ongeveer 30 minuten in de koelkast. Vet de springvorm (24-26 cm doorsnede) in en bestuif het oppervlak met bloem. Rol $\frac{3}{4}$ van het deeg uit tot 5 mm dikte. Plaats het in de vorm (bodem en zijkanten). Schil de appels en verwijder de klokhuizen. Snijd ze in blokjes van ongeveer $\frac{3}{4} \times \frac{3}{4}$ cm. Bestrooi de appels met citroensap en meng goed. Was en droog de krenten en rozijnen. Voeg suiker, kaneel, rozijnen en krenten toe. Meng het geheel goed door elkaar en besprenkel de deegbodem met paneermeel. Licht aandrukken. Rol de rest van het deeg uit. Snijd het deeg in reepjes en leg ze kruislings over de vulling. Kwast de taart gelijkmatig in met de rest van het geklopte ei.

Slim koken

Quiche lorraine

- Ingrediënten**
- **Deeg:** 200 g gewone bloem, 80 g boter, 1 ei
 - **Vulling:** 75 g magere spekblokjes, 125 ml room, 125 g crème fraîche, 2 geklopte eieren, 100 g geraspte Zwitserse kaas, zout en peper
- Aanwijzingen** Maak het deeg door de bloem, boter en het ei in een kom te doen en te mixen tot het een zacht deeg is. Laat het vervolgens 30 minuten in de koelkast rusten. Rol het deeg uit en plaats het in een ingevette keramische schaal voor hartige taart (25 cm doorsnede). Prik met een vork in de bodem. Meng de eieren, room, crème fraîche, kaas, zout en peper. Giet het vlak voor het bakken op het deeg.

Vruchtenkrumelgebak

- Ingrediënten**
- **Topping:** 200 g bloem, 100 g boter, 100 g suiker, 2 g zout, 2 g kaneelpoeder
 - **Vruchten:** 600 g gemengde vruchten
- Aanwijzingen** Meng alle ingrediënten tot krumel voor het maken van de topping. Spreid de gemengde vruchten in een ovenschaal en strooi de krumel eroverheen.

Zelfgemaakte pizza

- Ingrediënten**
- **Pizzadeeg:** 300 g bloem, 7 g gedroogde gist, 1 eetlepel olijfolie, 200 ml warm water, 1 eetlepel suiker en zout
 - **Topping:** 400 g gesneden groenten (aubergine, courgette, ui, tomaat), 100 g ham of spek (fijngehakt), 100 g geraspte kaas
- Aanwijzingen** Doe de bloem, gist, olie, zout, suiker en het warme water in een kom en mix het tot een nat deeg. Kneed het zo'n 5-10 minuten met een mixer of met de hand. Dek het met een deksel af en plaats het gedurende 30 minuten in de oven bij 35 °C om te rijzen. Rol het deeg uit op een oppervlak met bloem in een rechthoekige vorm en leg het op de bakplaat of in een pizzapan. Spreid de tomatenpuree over het deeg uit en leg de ham, champignons, olijven en tomaat erbovenop. Strooi de geraspte kaas er gelijkmatig overheen en bak het geheel.

Geroosterde lendenbiefstuk

- Ingrediënten** 1 kg lendenbiefstuk, 5 g zout, 1 g peper, 3 g elk van rozemarijn en tijm
- Aanwijzingen** Marineer het rundvlees met zout, peper en rozemarijn en leg het gedurende 1 uur in de koelkast. Leg het op het rooster. Plaats het in de oven en braad het.

Geroosterd lamsvlees met tuinkruiden

- Ingrediënten** 1 kg lamskoteletten (6 stuks), 4 grote teentjes knoflook (geperst), 1 eetlepel verse tijm (gemalen), 1 eetlepel verse rozemarijn (gemalen), 2 eetlepels zout, 2 eetlepel olijfolie
- Aanwijzingen** Meng het zout, de knoflook, kruiden en olie en voeg het lamsvlees toe. Draai het om, zodat het ermee is ingesmeerd en laat het ten minste 30 minuten tot 1 uur bij kamertemperatuur liggen.

Varkensriblappen

Ingrediënten 2 varkensriblappen, 1 eetlepel zwarte peperkorrels, 3 laurierblaadjes, 1 ui (fijngehakt), 3 teentjes knoflook (fijngehakt), 85 g bruine suiker, 3 eetlepels worcestersaus, 2 eetlepels tomatenpuree, 2 eetlepels olijfolie

Aanwijzingen Maak een barbecuesaus. Verhit olie in een steelpan en voeg de ui toe. Fruit de ui totdat het zacht is en voeg de resterende ingrediënten toe. Braad het geheel en laat het geheel gedurende 30 minuten sudderen totdat het is ingedikt. Marineer de riblappen met de barbecuesaus en laat ze ten minste 30 minuten tot 1 uur rusten.

Onderhoud

Reinigen

▲ WAARSCHUWING

- Zorg dat de oven en accessoires volledig zijn afgekoeld voor u deze schoonmaakt.
- Gebruik geen schuurmiddelen, harde borstels, schuursponsjes of -doeken, staalwol, messen of andere ruwe middelen.

Binnenzijde van de oven

- Voor het schoonmaken van de binnenzijde van de oven gebruikt u een doek en een mild reinigingsmiddel of een warm sopje.
- Maak de afsluitstrippen niet met de hand schoon.
- Gebruik standaardovenreinigingsmiddelen om beschadiging van de geëmailleerde oppervlakken van de oven te voorkomen.
- Om hardnekkig vuil te verwijderen, gebruikt u een speciale ovenreiniger.

Buitenzijde van de oven

Voor het schoonmaken van de buitenkant van de oven, zoals oven deur, handgreep en display, gebruikt u een schone doek en een mild reinigingsmiddel of een warm sopje. Afdrogen doet u met een keukenrol of een droge handdoek. Met name rond de handgreep kan gemakkelijk vet en vuil blijven zitten vanwege de hete lucht die uit de oven komt. Maak dus de handgreep schoon nadat u de oven hebt gebruikt.

Accessoires

Was de accessoires na elk gebruik af en droog deze met een theedoek af. Verwijder hardnekkige ongerechtigheden door de gebruikte accessoires gedurende ongeveer 30 minuten in warm zeepwater te leggen alvorens ze af te wassen.

Katalytisch geëmailleerd oppervlak (afhankelijk van het model)

De verwisselbare onderdelen zijn met donkergrijs katalytisch email gecoat. Ze kunnen tijdens de heteluchtverwarming vuil worden van olie en vet dat door de circulerende lucht rondspat. Deze afzetting wordt er echter afgebrand bij oventemperaturen van 200 °C en hoger.

1. Verwijder alle accessoires uit de oven.
2. Reinig de oven van binnen.
3. Selecteerde heteluchtstand met de maximale temperatuur en laat de cyclus gedurende een uur uitvoeren.

Onderhoud

Deur

Verwijder de ovendeur niet, behalve om deze te reinigen. Volg deze instructies om de deur voor reiniging te verwijderen.

⚠ WAARSCHUWING

De ovendeur is zwaar.

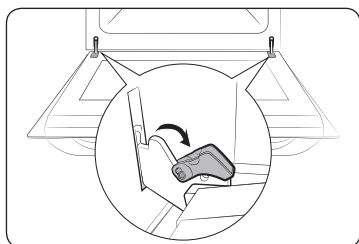

1. Open de deur en klap de clipjes bij beide scharnieren open.

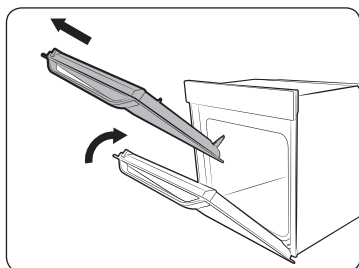

2. Sluit de deur ongeveer 70°. Houd de ovendeur met beide handen bij de zijkanten vast en til en trek de deur omhoog totdat de scharnieren zijn verwijderd.

3. Reinig de deur met zeepwater en een schone doek.

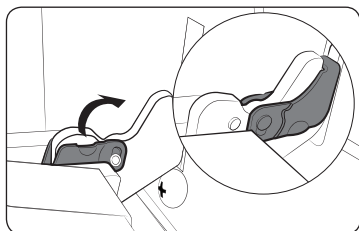

4. Voer wanneer u klaar bent stap 1 en 2 in omgekeerde volgorde uit om de deur weer terug te plaatsen. Zorg dat de clipjes aan beide kanten in de scharnieren hangen.

Ovendeurglas

Afhankelijk van het model is de ovendeur voorzien van 3 tot 4 tegen elkaar geplaatste glasplaten. Verwijder het deurglas niet, behalve om dit te reinigen. Volg deze instructies om het deurglas voor reiniging te verwijderen.

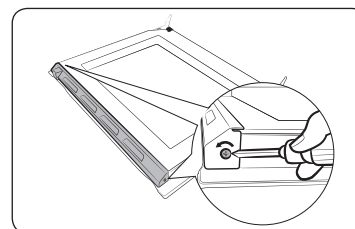

1. Verwijder met een schroevendraaier de schroeven links- en rechtsonder.

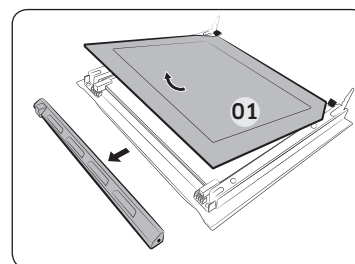

2. Verwijder de afdekkingen in de aangegeven richting.

3. Verwijder de eerste plaat van de deur.

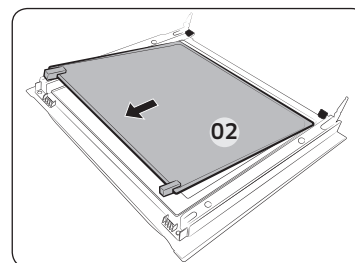

4. Verwijder de tweede plaat in de aangegeven richting van de deur.

5. Reinig het glas met zeepwater en een schone doek.

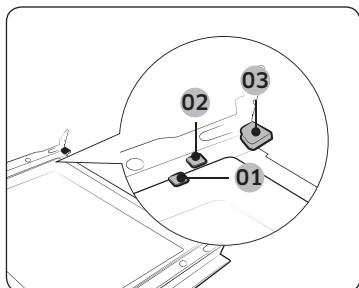

- 01 Steunclip 1
- 02 Steunclip 2
- 03 Steunclip 3

6. Plaats wanneer u klaar bent de platen als volgt weer terug:
- Plaats plaat 2 tussen steunclip 1 en 2, en plaat 1 in steunclip 3 in deze volgorde.

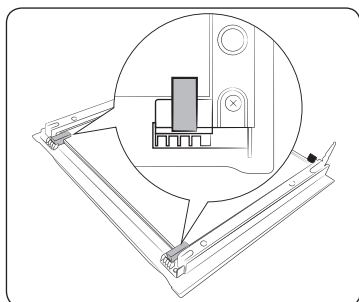

7. Controleer of de glasrubbers erin passen in en zet de glasplaat correct vast.
8. Voer stap 1 en 2 hierboven in omgekeerde volgorde uit om de deur weer terug te plaatsen.

⚠ WAARSCHUWING

Zorg dat u het glas weer goed terugplaatst, om weglekken van warmte te voorkomen.

Wateropvangbak

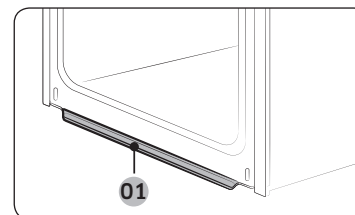

01 Wateropvangbak

De wateropvangbak verzamelt niet alleen overtollig vocht maar ook voedselresten. Leeg en reinig de wateropvangbak dan ook regelmatig.

⚠ WAARSCHUWING

Als u een waterlek van de wateropvangbak tegenkomt, dient u contact op te nemen met een plaatselijke servicecentrum van Samsung.

Plafond (alleen van toepassing zijnde modellen)

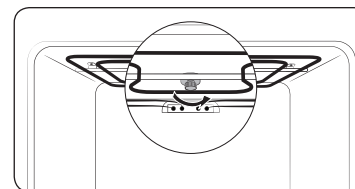

1. Zet de grillverwarming neer. Hiervoor draait u de ronde moer tegen de klok in terwijl u de grillverwarming vasthoudt. De grillverwarming is geen verwijderbaar deel. Forceer de grillverwarming niet omlaag.

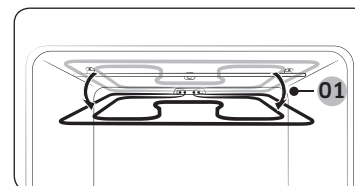

01 Circa 12°

2. Reinig het plafond van de oven met zeepwater en een schone doek.

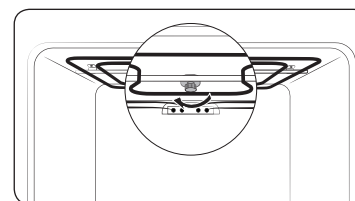

3. Zet als u klaar bent de grillverwarming terug en draai de ronde moer met de klok mee.

Onderhoud

Zijgeleiders (alleen bepaalde modellen)

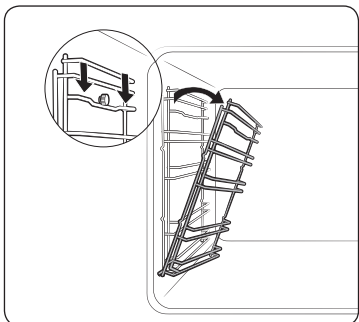

1. Druk op de bovenkant van de linkerzijgeleider en breng deze ongeveer 45° omlaag.

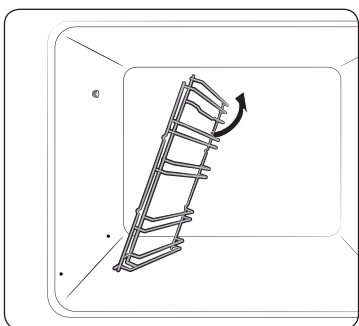

2. Trek de onderkant van de linkerzijgeleider los.
3. Verwijder de rechterzijgeleider op dezelfde manier.
4. Reinig beide zijgeleiders.
5. Voer wanneer u klaar bent stap 1 en 2 in omgekeerde volgorde uit om de zijgeleiders weer terug te plaatsen.

OPMERKING

De oven werkt ook zonder zijgeleiders en platen/roosters.

Vervanging

Lamp

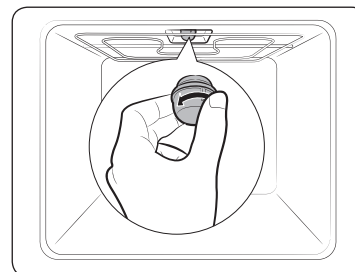

1. Verwijder het glazen dekseltje door dit linksom te draaien.
2. Vervang de ovenlamp.
3. Reinig het glazen dekseltje.
4. Voer wanneer u klaar bent stap 1 in omgekeerde volgorde uit om het glazen dekseltje weer terug te plaatsen.

WAARSCHUWING

- Schakel de oven uit en haal de stekker uit het stopcontact voordat u de lamp gaat vervangen.
- Gebruik alleen lampen van 25-40 W / 220-240 V die tegen 300 °C hitte bestand zijn. U kunt goedgekeurde lampen bij een lokaal servicecentrum van Samsung kopen.
- Hanteer halogeenvlampen altijd uitsluitend met een droge doek. Daarmee voorkomt u dat er vingerafdrukken of zweet op de lamp terechtkomen, waardoor de levensduur van de lamp bekort zou kunnen worden.

Lamp aan zijkant van de oven

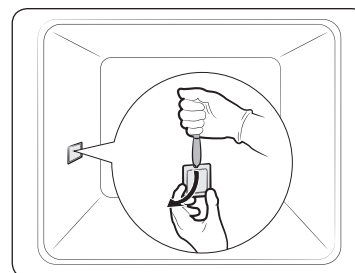

1. Houd de onderkant van de plaat van het zijlicht van de oven met de ene hand vast, en gebruik een plat scherp voorwerp, zoals een tafelmes om de plaat te verwijderen, zoals getoond.
2. Plaats het zijlicht terug.
3. Plaats de lichtplaat terug.

Probleemoplossing

Controlepunten

Als u problemen met de oven ondervindt, raadpleegt u de onderstaande tabel en probeert u de suggesties. Als het probleem desondanks aanhoudt, neemt u contact op met het plaatselijke servicecentrum van Samsung.

Probleem	Oorzaak	Actie
De toetsen kunnen niet goed worden ingedrukt.	• Als er ongerechtigdheden tussen de toetsen zitten	• Verwijder de ongerechtigdheden en probeer het opnieuw.
	• Aanraakmodel: als er vocht op de buitenkant zit	• Verwijder het vocht en probeer het opnieuw.
	• Als de vergrendeling is ingeschakeld	• Controleer of de vergrendeling is ingeschakeld.
De tijd wordt niet weergegeven.	• Als er geen stroom is	• Controleer of er stroomtoevoer is.
De oven werkt niet.	• Als er geen stroom is	• Controleer of er stroomtoevoer is.
De oven stopt tijdens de bereiding.	• Als deze niet meer op het stopcontact is aangesloten	• Sluit de oven weer op het stopcontact aan.
Het apparaat gaat tijdens de bereiding uit.	• Als de bereiding veel tijd in beslag neemt	• Laat de oven na een langdurige bereiding afkoelen.
	• Als de koelventilator niet werkt	• Luister of u de koelventilator hoort.
	• Als de oven op een plek zonder goede ventilatie is geïnstalleerd	• Houd de afstanden aan die in de installatiegids worden voorgeschreven.
	• Bij gebruik van diverse stekkers in dezelfde contactdoos	• Gebruik één stekker.

Probleem	Oorzaak	Actie
De oven krijgt geen stroom.	• Als er geen stroom is	• Controleer of er stroomtoevoer is.
De behuizing van de oven is tijdens de bereiding te heet geworden.	• Als de oven op een plek zonder goede ventilatie is geïnstalleerd	• Houd de afstanden aan die in de installatiegids worden voorgeschreven.
De deur kan niet goed worden geopend.	• Als er voedselresten tussen de deur en de binnenkant blijven zitten	• Reinig de oven goed en open de deur weer.
De binnenverlichting is zwak of gaat niet aan.	• Als de lamp aan gaat en weer uit	• De lamp gaat na een bepaalde tijd automatisch uit om energie te besparen. U kunt deze weer inschakelen door op de ovenlichtknop te drukken.
	• Als er tijdens de bereiding verontreinigingen op de lamp komen	• Reinig de oven van binnen en controleer dit.
Elektrische schok treedt op in de oven.	• Als de stroom niet goed is geaard • Als u een ongeaard stopcontact gebruikt	• Controleer of de stroomtoevoer goed is geaard.
Er druppelt water.	• Afhangelijk van het gerecht kan er sprake zijn van water of stoom. Dit is geen defect aan het product.	• Laat de oven afkoelen en veeg deze met een droge doek af.
Er komt stoom door een kier in de deur.		
Er is water in de oven achtergebleven.		

Probleemoplossing

Probleem	Oorzaak	Actie
De helderheid in de oven varieert.	<ul style="list-style-type: none"> De helderheid verandert afhankelijk van de veranderingen in afgegeven vermogen. 	<ul style="list-style-type: none"> Veranderingen in afgegeven vermogen tijdens de bereiding zijn geen defect, dus u hoeft zich geen zorgen te maken.
De bereiding is klaar, maar de koelventilator draait nog steeds.	<ul style="list-style-type: none"> De ventilator draait automatisch gedurende een bepaalde tijd om de binnenkant van de oven te ventileren. 	<ul style="list-style-type: none"> Dit is geen defect aan het product, dus u hoeft zich geen zorgen te maken.
De oven wordt niet warm.	<ul style="list-style-type: none"> Als de deur open is 	<ul style="list-style-type: none"> Sluit de deur en start opnieuw.
	<ul style="list-style-type: none"> Als de bedieningselementen van de oven niet goed zijn ingesteld 	<ul style="list-style-type: none"> Raadpleeg het hoofdstuk over de ovenbediening en reset de oven.
	<ul style="list-style-type: none"> Als de stop in de woning is doorgeslagen of de aardlekschakelaar is omgegaan. 	<ul style="list-style-type: none"> Vervang de stop of zet de aardlekschakelaar weer terug. Als dit herhaaldelijk gebeurt, belt u een bevoegde electricien.
Er komt rook uit de oven wanneer deze in werking is.	<ul style="list-style-type: none"> Tijdens de eerste werking 	<ul style="list-style-type: none"> Wanneer u de oven voor het eerst gebruikt, kan er rook van de verwarming komen. Dit is geen defect en nadat u de oven 2-3 keer hebt gebruikt, zou dit niet meer moeten voorkomen.
	<ul style="list-style-type: none"> Als er voedsel op een verwarmingselement aanwezig is 	<ul style="list-style-type: none"> Laat de oven voldoende afkoelen en verwijder het voedsel van het verwarmingselement.

Probleem	Oorzaak	Actie
Ik ruik een branderige of plastic geur bij het gebruik van de oven.	<ul style="list-style-type: none"> Bij gebruik van plastic bakjes of andere bakjes die niet hittebestendig zijn 	<ul style="list-style-type: none"> Gebruik glazen gerei dat tegen hoge temperaturen bestand is.
De oven bereidt de gerechten niet goed.	<ul style="list-style-type: none"> Als de deur tijdens de bereiding vaak wordt geopend 	<ul style="list-style-type: none"> Open de deur zo weinig mogelijk en alleen om onderdelen van het gerecht om te keren. Als de deur regelmatig wordt geopend, zakt de interne temperatuur en dit kan van invloed zijn op het resultaat van de bereiding.
Reinigen met stoom werkt niet.	<ul style="list-style-type: none"> Dit komt omdat de temperatuur te hoog is. 	<ul style="list-style-type: none"> Laat de oven afkoelen en probeer het dan opnieuw.
Dubbele-bereidingsstand werkt niet.	<ul style="list-style-type: none"> Als de verdeelplaat niet goed is geplaatst 	<ul style="list-style-type: none"> Plaats de verdeelplaat correct en gebruik deze.
Enkele-bereidingsstand werkt niet.	<ul style="list-style-type: none"> Als de verdeelplaat in de oven wordt geplaatst. 	<ul style="list-style-type: none"> Haal de verdeelplaat eruit en gebruik deze.

Informatiecodes

Als de oven niet werkt, verschijnt er mogelijk een informatiecode op het display. Raadpleeg de onderstaande tabel en probeer de suggesties.

Code	Betekenis	Actie
C-d1	Problemen met de deurvergrendeling	Zet de oven uit en start deze opnieuw. Als het probleem aanhoudt, schakelt u alle stroom gedurende 30 seconden of langer uit en sluit u de stroom daarna weer aan. Als het probleem niet kan worden opgelost, raadpleegt u een servicecentrum.
C-20	Problemen met de sensor	
C-21		
C-22		
C-F1	Komt alleen voor tijdens lezen/schrijven van/naar de EEPROM	
C-F0	Als er geen communicatie is tussen de hoofd-PCB en de sub-PCB	
C-F2	Doet zich voor wanneer er een communicatieprobleem is tussen de aanraak-IC <-> hoofd- of sub-micom	Zet de oven uit en start deze opnieuw. Als het probleem aanhoudt, schakelt u alle stroom gedurende 30 seconden of langer uit en sluit u de stroom daarna weer aan. Als het probleem niet kan worden opgelost, raadpleegt u een servicecentrum.
C-d0	Probleem met een toets Doet zich voor als een toets wordt ingedrukt en gedurende een bepaalde tijd wordt vastgehouden.	Reinig de toetsen en zorg dat er zich geen water op of rond de toetsen bevindt. Zet de oven uit en probeer het opnieuw. Als het probleem desondanks aanhoudt, neemt u contact op met het plaatselijke servicecentrum van Samsung.

Code	Betekenis	Actie
-dC-	Als de verdeelplaat tijdens het koken in de dubbele-bereidingsstand wordt verwijderd. Als de verdeelplaat tijdens het koken in de dubbele-bereidingsstand wordt geplaatst.	De verdeelplaat mag tijdens het koken in de dubbele-bereidingsstand niet worden verwijderd. Zet de oven uit en start deze opnieuw. Als het probleem aanhoudt, schakelt u alle stroom gedurende 30 seconden of langer uit en sluit u de stroom daarna weer aan. Als het probleem niet kan worden opgelost, raadpleegt u een servicecentrum.
S-01	Veiligheidsuitschakeling De oven bleef gedurende lange tijd aanstaan op de ingestelde temperatuur. <ul style="list-style-type: none"> • Lager dan 105 °C gedurende 16 uur • Van 105 °C tot 240 °C gedurende 8 uur • Van 245 °C tot maximaal 4 uur 	Dit is geen systeemstoring. Zet de oven uit en verwijder het voedsel. Probeer het opnieuw normaal.

Bijlage

Productinformatieblad

SAMSUNG	SAMSUNG		
Model-id	NV75K5541RS / NV75K5541RB / NV75K5541BS / NV75K5541BB		
Soort bakruimte	Enkel	Boven	Onder
Energiezuinigheidsindex per bakruimte (EEI-bakruimte)	95,4	100,0	101,5
Energie-efficiëntieklasse per bakruimte	A	A	A
Vereist energieverbruik voor het verwarmen van een standaardhoeveelheid in een bakruimte van een elektrische oven gedurende een cyclus bij een conventionele stand per bakruimte (elektrische eindenergie) (EC elektrische bakruimte)	0,99 kWh/ cyclus	-	-
Vereist energieverbruik voor het verwarmen van een standaardhoeveelheid in een bakruimte van een elektrische oven gedurende een cyclus bij een ventilator-voorrangsmodus per bakruimte (elektrische eindenergie) (EC elektrische bakruimte)	0,83 kWh/ cyclus	0,69 kWh/ cyclus	0,69 kWh/ cyclus
Aantal bakruimten	3 (Enkel, Boven, Onder)		
Warmtebron per bakruimte (elektriciteit of gas)	elektriciteit		
Volume per bakruimte (V)	75 L	34 L	32 L
Type oven	Inbouw		
Massa van het apparaat (M)	NV75K5541RS / NV75K5541RB: 41,0kg NV75K5541BS / NV75K5541BB: 40,6kg		

Gegevens bepaald in overeenstemming met standaard EN 60350-1 en Commissieverordeningen (EU) Nr 65/2014 en (EU) Nr 66/2014.

Tips voor energiebesparing

- Houd tijdens de bereiding de oven dicht, behalve voor het omkeren van voedsel. Laat de deur tijdens de bereiding zo veel mogelijk dicht, zodat de oventemperatuur constant blijft en om energie te besparen.
- Plan het gebruik van de oven van tevoren om te voorkomen dat de oven wordt uitgeschakeld tussen de bereiding van verschillende gerechten, zodat u energie bespaart en de tijd voor het opnieuw verwarmen van de oven beperkt blijft.
- Als de bereidingstijd meer dan 30 minuten bedraagt, kan de oven 5-10 minuten voor het einde van de bereidingstijd worden uitgeschakeld om energie te besparen. Het bereidingsproces wordt voltooid door de restwarmte.
- Bereid indien mogelijk meerdere gerechten tegelijkertijd.

Memo

Memo

Memo

VRAGEN OF OPMERKINGEN?

LAND	BEL	OF BEZOEK ONS ONLINE OP
AUSTRIA	0800 - SAMSUNG (0800 - 7267864) [Only for Premium HA] 0800-366661 [Only for Dealers] 0810-112233	www.samsung.com/at/support
BELGIUM	02-201-24-18	www.samsung.com/be/support (Dutch) www.samsung.com/be_fr/support (French)
DENMARK	70 70 19 70	www.samsung.com/dk/support
FINLAND	030-6227 515	www.samsung.com/fi/support
FRANCE	01 48 63 00 00	www.samsung.com/fr/support
GERMANY	0180 6 SAMSUNG bzw. 0180 6 7267864* (*0,20 €/Anruf aus dem dt. Festnetz, aus dem Mobilfunk max. 0,60 €/Anruf)	www.samsung.com/de/support
ITALIA	800-SAMSUNG (800.7267864)	www.samsung.com/it/support
CYPRUS	8009 4000 only from landline, toll free	www.samsung.com/gr/support
GREECE	80111-SAMSUNG (80111 726 7864) only from land line (+30) 210 6897691 from mobile and land line	
LUXEMBURG	261 03 710	www.samsung.com/be_fr/support
NETHERLANDS	0900-SAMSUNG (0900-7267864) (€ 0,10/Min)	www.samsung.com/nl/support
NORWAY	815 56480	www.samsung.com/no/support
PORTUGAL	808 20 7267	www.samsung.com/pt/support
SPAIN	0034902172678	www.samsung.com/es/support
SWEDEN	0771 726 7864 (0771-SAMSUNG)	www.samsung.com/se/support
SWITZERLAND	0800 726 78 64 (0800-SAMSUNG)	www.samsung.com/ch/support (German) www.samsung.com/ch_fr/support (French)
UK	0330 SAMSUNG (7267864)	www.samsung.com/uk/support
EIRE	0818 717100	www.samsung.com/ie/support

DG68-00744A

Einbaubackofen

Benutzer- und Installationshandbuch

NV75K5541RS / NV75K5541RB / NV75K5541BS /
NV75K5541BB



SAMSUNG

Inhalt

Hinweise zu dieser Bedienungsanleitung	3	Verwendung	24
In diesem Benutzerhandbuch werden folgende Symbole verwendet:	3	Manuelles Garen	24
Sicherheitshinweise	3	Automatikprogramme	29
Wichtige Hinweise zur Sicherheit	3	Testgerichte	33
Korrekte Entsorgung von Altgeräten (Elektroschrott)	6	Häufig verwendete Rezepte für die Automatikprogramme	34
Automatische Energiesparfunktion	6	Pflege	37
Aufstellen des Geräts	6	Reinigen	37
Lieferumfang	6	Ersetzen von Teilen	40
Netzanschluss	7	Fehlerbehebung	41
Einbau	8	Problembeschreibungen	41
Vor der ersten Verwendung	10	Informationscodes	43
Anfangseinstellungen	10	Anhang	44
Gerüche in Neugeräten	10	Produktdatenblatt	44
Intelligenter Sicherheitsmechanismus	10		
Zubehör	10		
Doppelgarraumbetrieb	12		
Bedienung	12		
Bedienfeld	12		
Häufig genutzte Einstellungen	13		
Betriebsarten (außer Grill)	16		
Betriebsarten (Grill)	18		
Temperaturbereiche im Doppelgarraumbetrieb	19		
Unterbrechen des Garvorgangs	20		
Sonderfunktionen	21		
Automatikprogramme	21		
Dampfreinigung	22		
Timer	23		
Ton ein/aus	23		
2 Deutsch			

Hinweise zu dieser Bedienungsanleitung

Vielen Dank, dass Sie sich für einen Einbaubackofen von SAMSUNG entschieden haben. Dieses Handbuch enthält wichtige Informationen zur Sicherheit und Anweisungen, die Ihnen helfen sollen, Ihr Gerät zu bedienen und zu pflegen. Bitte nehmen Sie sich vor der Inbetriebnahme Ihres Geräts Zeit, um dieses Handbuch zu lesen und halten Sie es zur späteren Nutzung bereit.

In diesem Benutzerhandbuch werden folgende Symbole verwendet:

WARNUNG

Gefährliche bzw. unsichere Praktiken, die zu **schweren Verletzungen, Tod und/oder Sachschäden** führen können.

VORSICHT

Gefährliche bzw. unsichere Praktiken, die zu **Verletzungen und/oder Sachschäden** führen können.

HINWEIS

Nützliche Tipps, Empfehlungen oder Informationen, die Ihnen den Umgang mit dem Gerät erleichtern.

Sicherheitshinweise

Die Installation dieses Geräts darf nur von einem zugelassenen Elektriker durchgeführt werden. Der Installateur ist dafür verantwortlich, das Gerät an das Stromnetz anzuschließen und dabei die relevanten Sicherheitsbestimmungen zu beachten.

Wichtige Hinweise zur Sicherheit

WARNUNG

Dieses Gerät ist nicht zur Verwendung durch Personen (einschließlich Kindern) mit verringerten körperlichen, sensorischen oder mentalen Fähigkeiten oder einem Mangel an Erfahrung und Wissen bestimmt, sofern sie nicht von einer für ihre Sicherheit verantwortlichen Person im Umgang mit dem Gerät unterwiesen wurden und von dieser beaufsichtigt werden. Kinder müssen beaufsichtigt werden, um zu verhindern, dass sie mit dem Gerät spielen.

Wenn das Netzkabel defekt ist, muss es durch ein spezielles Kabel oder ein Bauteil ersetzt werden, das beim Hersteller oder einem zugelassenen Servicebetrieb erhältlich ist. (Nur Modelle mit fest installiertem Netzanschluss)

Falls das Netzkabel beschädigt ist, muss es vom Hersteller oder vom Kundendienst bzw. von einer entsprechend qualifizierten Fachkraft ausgetauscht werden, um Gefährdungen auszuschließen. (Nur Modelle mit Netzkabel)

Sicherheitshinweise

Das Gerät muss so aufgestellt werden, dass es auch nach der Installation vom Netz getrennt werden kann. Dies kann erreicht werden, indem der Stecker stets zugänglich bleibt oder in die fest verlegte Leitung ein Schalter entsprechend den Anschlussvorschriften integriert wird.

Zur Befestigung dürfen keine Klebemittel eingesetzt werden, da sie keinen ausreichenden Halt bieten.

Das Gerät erhitzt sich im Betrieb. Es ist Vorsicht geboten, damit Sie die Heizelemente im Innern des Geräts nicht berühren.

Zugängliche Teile können sich im Betrieb erwärmen. Halten Sie Kinder deshalb fern.

Wenn dieses Gerät über eine Dampf- oder Selbstreinigungsfunktion verfügt, müssen Sie überschüssiges Wasser und Kochutensilien vor Verwendung der Dampf- oder Selbstreinigung aus dem Gerät entfernen. Die Reinigungsfunktion ist modellabhängig.

Wenn dieses Gerät über eine Selbstreinigungsfunktion verfügt, können die Oberflächen während der Selbstreinigung heißer als üblich werden. Kinder müssen deshalb ferngehalten werden. Die Reinigungsfunktion ist modellabhängig.

Verwenden Sie ausschließlich den für dieses Gerät empfohlenen Kerntemperaturfühler. (Nur Modelle mit Kerntemperaturfühler)

Zur Reinigung des Geräts dürfen keine Dampfreiniger verwendet werden.

Stellen Sie sicher, dass das Gerät vor einem Austausch der Glühlampe vom Stromnetz getrennt wird, da sonst die Gefahr eines Stromschlags besteht.

Benutzen Sie keine scharfen Scheuermittel oder Metallschaber, um den Glaseinsatz der Gerätetür zu reinigen. Sie könnten die Oberfläche zerkratzen und damit das Glas zerbrechen lassen.

Das Gerät und seine zugänglichen Teile können während des Betriebs heiß werden.

Es ist Vorsicht geboten, damit Sie die Heizelemente des Geräts nicht berühren.

Kinder unter 8 Jahren müssen von dem Gerät ferngehalten werden, es sei denn, sie werden ständig beaufsichtigt.

Dieses Gerät darf von Kindern ab 8 Jahren und Personen mit verminderten körperlichen, sensorischen oder geistigen Fähigkeiten oder einem Mangel an Erfahrung und Wissen bedient werden, wenn sie unter Aufsicht stehen oder eine Unterweisung zum sicheren Umgang mit dem Gerät erhalten haben und die damit verbundenen Gefahren verstehen. Kinder dürfen nicht mit dem Gerät spielen. Kinder dürfen bei Reinigung und Wartung nur dann helfen, wenn sie dabei beaufsichtigt werden.

Wenn das Gerät in Betrieb ist, können die Außenflächen sehr heiß werden.

Die Gerätetür und die Außenflächen können im Betrieb heiß werden.

Halten Sie das Gerät und das Netzkabel außerhalb der Reichweite von Kindern unter 8 Jahren.

Haushaltsgeräte dürfen nicht mit einem externen Zeitschalter oder einer separaten Fernbedienung bedient werden.

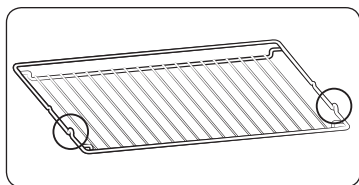

Setzen Sie den Gitterrost mit den hervorstehenden Teilen (seitliche Stopper) nach vorne in den Garraum ein, sodass er einrastet und bei der Zubereitung großer Portionen eine möglichst hohe Stabilität gewährleistet.

⚠ VORSICHT

Schließen Sie das Gerät nicht an, wenn es während des Transports beschädigt wurde. Dieses Gerät darf nur von einem speziell zugelassenen Elektriker an das Stromnetz angeschlossen werden.

Versuchen Sie im Fall eines Problems oder Schadens am Gerät nicht, es zu benutzen.

Reparaturen dürfen nur von entsprechend geschultem Fachpersonal vorgenommen werden. Unsachgemäß durchgeführte Reparaturen können zu erheblichen Risiken für Sie selbst sowie für Dritte führen. Wenn Ihr Gerät repariert werden muss, setzen Sie sich bitte mit Ihrem SAMSUNG-Kundendienstzentrum oder Ihrem Händler in Verbindung.

Elektrische Leitungen und Kabel dürfen nicht das Gerät berühren.

Das Gerät wird über einen zugelassenen Sicherungsautomaten oder eine zugelassene Sicherung an das Stromnetz angeschlossen. Verwenden Sie niemals Mehrfachsteckdosen oder Verlängerungskabel.

Die Stromversorgung des Geräts muss bei Reparaturen oder Reinigungsarbeiten ausgeschaltet werden.

Gehen Sie vorsichtig vor, wenn Sie weitere elektrische Geräte an Steckdosen in der Nähe dieses Haushaltsgeräts anschließen.

Wenn dieses Gerät über eine Dampfgarfunktion verfügt, dürfen Sie es nicht in Betrieb nehmen, wenn der Wasserbehälter beschädigt ist. (Nur Modelle mit Dampfgarfunktion)

Wenn der Wasserbehälter in irgendeiner Weise beschädigt ist, verwenden Sie das Gerät nicht und wenden Sie sich an Ihr nächstgelegenes Kundendienstzentrum. (Nur Modelle mit Dampfgarfunktion) Dieses Gerät ist nur für die Verwendung im Haushalt ausgelegt.

Während des Betriebs werden die inneren Oberflächen des Geräts so heiß, dass sie Verbrennungen verursachen können. Berühren Sie keine Heizelemente oder Innenflächen des Geräts, ohne diesen ausreichend Zeit zum Abkühlen zu lassen.

Lagern Sie kein entflammendes Material im Gerät.

Die Oberflächen des Geräts werden heiß, wenn das Gerät längere Zeit mit hoher Temperatur verwendet wird.

Passen Sie auf, wenn Sie die Gerätetür im Betrieb öffnen, da heiße Luft und Dampf schnell aus dem Gerät austreten können.

Wenn Sie Gerichte mit Alkohol zubereiten, kann der Alkohol aufgrund der hohen Temperaturen verdunsten, und dieser Dampf kann Feuer fangen, wenn er mit einem heißen Teil des Geräts in Kontakt kommt.

Zu Ihrer eigenen Sicherheit sollten Sie keine Hochdruckwasser- oder -dampfreiniger verwenden. Halten Sie Kinder in sicherem Abstand, wenn das Gerät in Gebrauch ist.

Tiefgefrorene Lebensmittel wie Pizzas werden auf dem großen Rost zubereitet. Wenn das Backblech verwendet wird, kann es sich aufgrund der großen Temperaturschwankungen verformen. Gießen Sie kein Wasser auf den Boden des Garraums, wenn dieser heiß ist. Dies könnte Schäden an der Emailloberfläche verursachen.

Die Gerätetür muss während des Garvorgangs geschlossen sein.

Legen Sie den Boden des Garraums nicht mit Aluminiumfolie aus, und stellen Sie keine Backbleche oder Behälter darauf. Die Aluminiumfolie reflektiert die Hitze, sodass es zu Schäden an den Emailloberflächen und zu schlechten Garergebnissen kommen kann.

Obstsäfte hinterlassen auf den Emailloberflächen des Garraums Flecken, die sich möglicherweise nicht mehr entfernen lassen.

Wenn Sie sehr feuchte Kuchen backen, verwenden Sie die Fettpfanne.

Stellen Sie keine Backwaren auf die geöffnete Gerätetür.

Achten Sie beim Öffnen oder Schließen der Gerätetür auf Kinder in der Nähe, da diese gegen die Gerätetür laufen oder ihre Finger einklemmen könnten.

Stellen oder legen Sie keine schweren Gegenstände auf die Gerätetür, und lehnen Sie keine schweren Objekte dagegen.

Öffnen Sie die Gerätetür nicht mit übermäßiger Kraft.

WARNUNG: Trennen Sie das Gerät nicht vom Stromnetz, auch wenn der Garvorgang bereits abgeschlossen ist.

WARNUNG: Schließen Sie stets die Gerätetür, wenn Sie Speisen im Gerät zubereiten.



Sicherheitshinweise

Korrekte Entsorgung von Altgeräten (Elektroschrott)



(Gilt für Länder mit Abfalltrennsystemen)

Die Kennzeichnung auf dem Produkt, Zubehörteilen bzw. auf der dazugehörigen Dokumentation gibt an, dass das Produkt und Zubehörteile (z. B. Ladegerät, Kopfhörer, USB-Kabel) nach ihrer Lebensdauer nicht zusammen mit dem normalen Haushaltsmüll entsorgt werden dürfen. Entsorgen Sie dieses Gerät und Zubehörteile bitte getrennt von anderen Abfällen, um der Umwelt bzw. der menschlichen Gesundheit nicht durch unkontrollierte Müllbeseitigung zu schaden. Helfen Sie mit, das Altgerät und Zubehörteile fachgerecht zu entsorgen, um die nachhaltige Wiederverwertung von stofflichen Ressourcen zu fördern. Private Nutzer wenden sich an den Händler, bei dem das Produkt gekauft wurde, oder kontaktieren die zuständigen Behörden, um in Erfahrung zu bringen, wo Sie das Altgerät bzw. Zubehörteile für eine umweltfreundliche Entsorgung abgeben können. Gewerbliche Nutzer wenden sich an ihren Lieferanten und gehen nach den Bedingungen des Verkaufsvertrags vor. Dieses Produkt und elektronische Zubehörteile dürfen nicht zusammen mit anderem Gewerbemüll entsorgt werden.

Weitere Informationen zum Engagement von Samsung für die Umwelt und zu produktspezifischen Auflagen wie z. B. REACH finden Sie unter samsung.com/uk/aboutsamsung/samsungelectronics/corporatecitizenship/data_corner.html

Automatische Energiesparfunktion

- Wenn über einen bestimmten Zeitraum hinweg während des Betriebs keine Eingabe durch den Benutzer erfolgt ist, wird der Betrieb unterbrochen, und das Gerät wechselt in den Standby-Modus.
- Beleuchtung: Sie können die Beleuchtung im Garraum während des Garvorgangs durch Drücken der Taste für die Beleuchtung ausschalten. Zu Energiesparzwecken wird die Garraumbeleuchtung einige Minuten nach Beginn des Garvorgangs deaktiviert.

Aufstellen des Geräts

⚠ WARNUNG

Dieses Gerät darf nur von sachkundigem Fachpersonal installiert werden. Der Installateur ist dafür verantwortlich, das Gerät an das Stromnetz anzuschließen und dabei die vor Ort geltenden Sicherheitsbestimmungen zu beachten.

Lieferumfang

Vergewissern Sie sich, dass alle erforderlichen Bau- und Zubehörteile im Lieferumfang Ihres neuen Geräts enthalten sind. Wenden Sie sich bei Problemen mit diesem Gerät oder seinen Bau- und Zubehörteilen an den Händler oder das nächstgelegene Samsung-Kundendienstzentrum.

Überblick über das Gerät

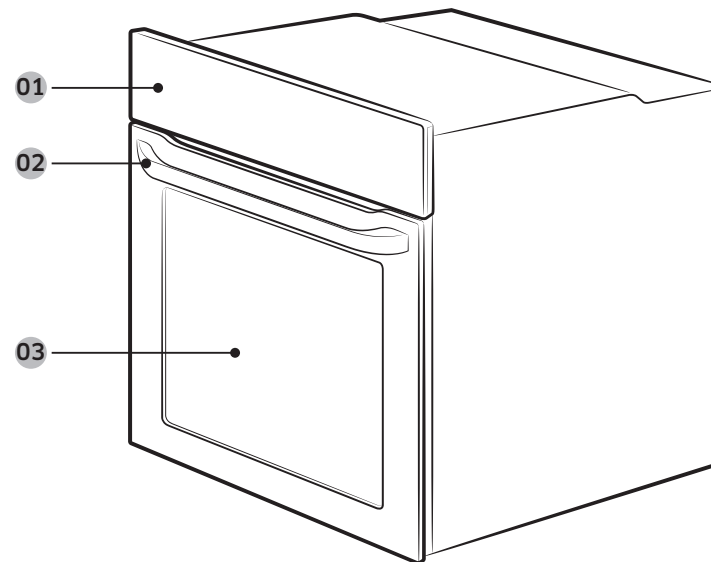

01 Bedienfeld

02 Griff der Gerätetür

03 Gerätetür



Zubehör

Das Gerät wird mit verschiedenen Zubehöerteilen geliefert, die Ihnen beim Zubereiten von Speisen nützlich sein können.



Gitterrost



Gitterrosteinsatz *



Backblech *



Universablech *



Extra tiefes Blech *



Drehspieß *

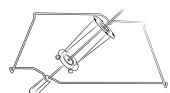

Dreh- und Schaschlikspieß *

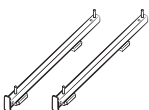

Ausziehbare Schienen *

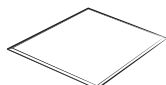

Garraumteiler

HINWEIS

Die mit einem Sternchen (*) gekennzeichneten Zubehöerteile sind nicht für alle Modelle verfügbar.

Netzanschluss

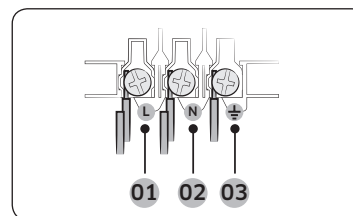

- 01 BRAUN oder SCHWARZ
- 02 BLAU oder WEIß
- 03 GELBGRÜN

Schließen Sie das Gerät an eine Steckdose an. Wenn auf Grund von Beschränkungen hinsichtlich der zulässigen Stromstärke keine Schuko-Steckdose verwendet werden darf, muss ein mehrpoliger Trennschalter (mit einem Kontaktabstand von mindestens 3 mm) verwendet werden, um die Sicherheitsbestimmungen zu erfüllen. Verwenden Sie ein ausreichend langes Netzkabel (H05 RR-F oder H05 VV-F; min. 1,5 bis 2,5 mm²).

Nennstrom (A)	Mindestquerschnitt
10 < A ≤ 16	1,5 mm ²
16 < A ≤ 25	2,5 mm ²

Die entsprechenden Daten sind auf dem Typenschild des Geräts angegeben.

Öffnen Sie die hintere Verkleidung des Geräts mit Hilfe eines Schlitzschraubendrehers, und entfernen Sie die Schrauben der Kabelklemme. Schließen Sie dann die einzelnen Leiter an die entsprechenden Anschlussklemmen an.

Die Anschlussklemme (⚡) ist für den Erdungsleiter vorgesehen. Schließen Sie zuerst den gelbgrünen Leiter (Erdungsleiter) an. Dieser sollte länger sein als die anderen Leiter. Wenn Sie eine Schuko-Steckdose verwenden, muss diese auch nach Installation des Geräts zugänglich bleiben. Samsung übernimmt keine Haftung für Unfälle aufgrund fehlender oder fehlerhafter Erdung.

WARNUNG

Treten Sie bei der Installation nicht auf die Kabel, und verlegen Sie sie in ausreichendem Abstand zu wärmeerzeugenden Teilen des Geräts.

Aufstellen des Geräts

Einbau in einen Küchenschrank

Wenn das Gerät in einen Einbauschränk eingesetzt wird, müssen alle Kunststoffoberflächen und Klebestellen bis mindestens 90 °C und angrenzende Möbelstücke bis mindestens 75 °C hitzefest sein. Samsung übernimmt keine Haftung für Schäden aufgrund der durch das Gerät abgegebenen Wärme. Stellen Sie das Gerät an einem Ort mit ausreichender Belüftung auf. Lassen Sie für eine optimale Belüftung zwischen dem unteren Boden des Schrankes und der Rückseite eine Öffnung von etwa 50 mm frei. Wenn Sie das Gerät unter einem Kochfeld installieren, befolgen Sie die Einbauanweisungen für das Kochfeld.

Erforderliche Abmessungen für den Einbau

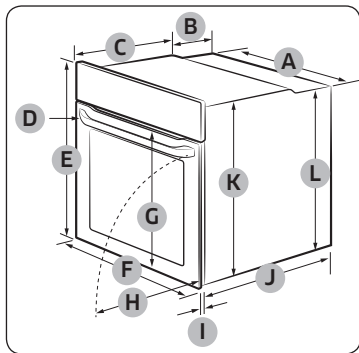

Gerät (mm)

A	560	G	max. 506
B	175	H	max. 494
C	370	I	21
D	max. 50	J	545
E	595	K	572
F	595	L	550

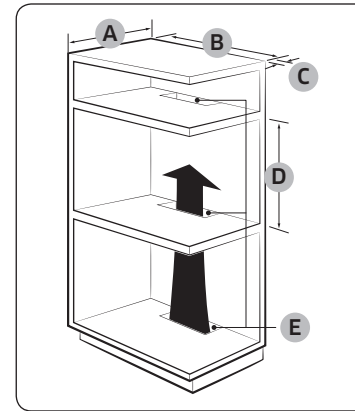

Einbauschränk (mm)

A	min. 550
B	min. 560
C	min. 50
D	min. 590 - max. 600
E	min. 460 x min. 50

HINWEIS

Der Einbauschränk muss über Lüftungsöffnungen (**E**) verfügen, damit die heiße Luft zirkuliert und abgeführt werden kann.

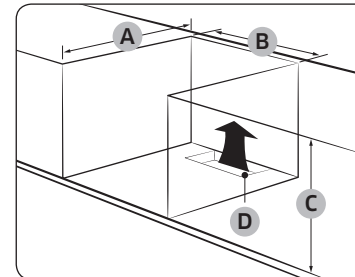

Unterbauschränk (mm)

A	min. 550
B	min. 560
C	min. 600
D	min. 460 x min. 50

HINWEIS

Der Einbauschränk muss über Lüftungsöffnungen (**D**) verfügen, damit die heiße Luft zirkuliert und abgeführt werden kann.

Einbauen des Geräts

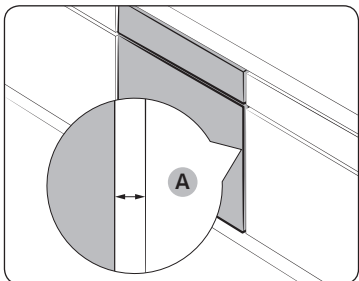

Halten Sie zu beiden Seiten des Geräts einen Abstand **(A)** von mindestens 5 mm zu den Seitenwänden des Schrank ein.

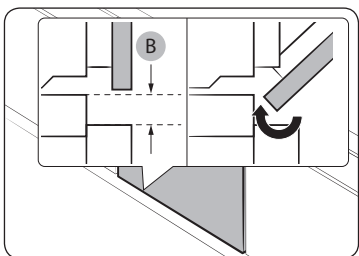

Halten Sie an der Unterseite des Geräts einen Abstand **(B)** von mindestens 3 mm ein, damit sich die Gerätetür reibungslos öffnen und schließen lässt.

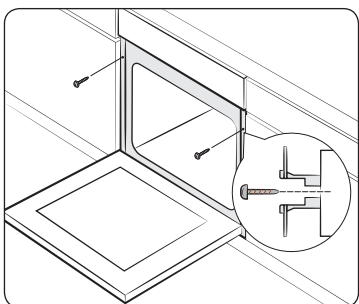

Schieben Sie das Gerät in den Schrank, und befestigen Sie es zu beiden Seiten mit Hilfe von 2 Schrauben.

Entfernen Sie nach dem Einbau Schutzfolien, Klebebänder und sonstiges Verpackungsmaterial, und nehmen Sie die mitgelieferten Zubehörteile aus dem Garraum des Geräts. Wenn Sie das Gerät aus dem Schrank ausbauen möchten, trennen Sie zunächst die Stromversorgung, und entfernen Sie dann die 2 Schrauben zu beiden Seiten des Geräts.

⚠ WARNUNG

Eine ausreichende Belüftung ist die Voraussetzung für die ordnungsgemäße Funktionsweise des Geräts. Verdecken Sie keinesfalls die Lüftungsöffnungen.

ℹ HINWEIS

Das tatsächliche Aussehen des Geräts kann je nach Modell variieren.



Vor der ersten Verwendung

Anfangseinstellungen

Wenn Sie das Gerät erstmalig einschalten, wird als Zeit der Standardwert „12:00“ auf dem Display angezeigt, und das Anzeigeelement für die Stunden („12“) blinkt. Gehen Sie wie folgt vor, um die richtige Uhrzeit einzustellen.



1. Stellen Sie mit dem Funktionswähler (rechtes Drehrad) zunächst den Wert für das blinkende Anzeigeelement (Stunden) ein, und drücken Sie anschließend auf **OK**, um mit dem Anzeigeelement für die Minuten fortzufahren.

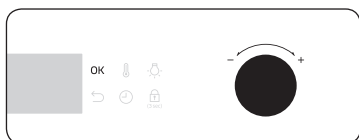

2. Stellen Sie mit dem Funktionswähler an dem nun blinkenden Anzeigeelement die Minuten ein, und drücken Sie anschließend auf **OK**.

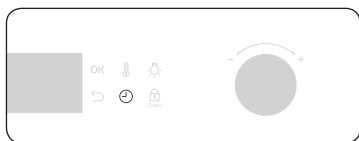

Wenn Sie die eingestellte Uhrzeit zu einem späteren Zeitpunkt ändern möchten, halten Sie die Taste 3 Sekunden lang gedrückt und befolgen Sie die obigen Schritte.

Gerüche in Neugeräten

Reinigen Sie vor der ersten Inbetriebnahme des Geräts den Garraum, um die Gerüche des Neugeräts zu entfernen.

1. Entnehmen Sie alle Zubehörteile aus dem Garraum des Geräts.
2. Betreiben Sie das Gerät eine Stunde lang bei 200 °C Heißluft oder Ober-/Unterhitze. Auf diese Weise werden sämtliche Produktionsrückstände im Gerät verbrannt.
3. Schalten Sie das Gerät anschließend aus.

Intelligenter Sicherheitsmechanismus

Wenn Sie die Gerätetür öffnen, während das Gerät in Betrieb ist, wird die Garraumbelichtung eingeschaltet, und sowohl der Ventilator als auch die Heizelemente werden ausgeschaltet. So werden Verletzungen wie z. B. Verbrennungen verhindert, und es wird einem unnötigen Energieverbrauch vorgebeugt. Dies ist kein Fehler oder Defekt. Schließen Sie einfach die Gerätetür, damit das Gerät den Betrieb wieder aufnimmt.

Zubehör

Reinigen Sie die Zubehörteile gründlich mit warmem Wasser, Reinigungsmittel und einem weichen, sauberen Tuch, bevor Sie sie zum ersten Mal verwenden.

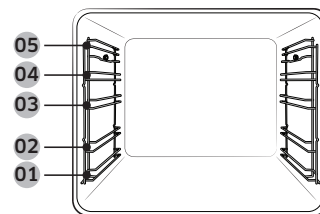

- 01 Einschubhöhe 1
- 02 Einschubhöhe 2
- 03 Einschubhöhe 3
- 04 Einschubhöhe 4
- 05 Einschubhöhe 5

- Setzen Sie die Zubehörteile an der jeweils vorgesehenen Position in den Garraum des Geräts ein.
- Halten Sie zwischen dem Boden des Garraums und dem zu unterst eingesetzten Zubehörteil sowie zwischen allen eingesetzten Zubehörteilen einen Abstand von mindestens 1 cm ein.
- Beim Entnehmen von Geschirr und/oder Zubehörteilen aus dem Gerät ist äußerste Vorsicht geboten. Heiße Speisen oder Zubehörteile können Verbrennungen verursachen.
- Die Zubehörteile können sich unter Hitze verformen. Wenn sie abkühlen, nehmen sie ihre ursprüngliche Form wieder ein. Ihre Leistung oder Funktionsweise wird dadurch nicht beeinträchtigt.



Grundlegende Verwendungshinweise

Machen Sie sich vor Gebrauch mit den jeweiligen Zubehörteilen vertraut, damit Sie sie später leichter verwenden können.

Gitterrost	Der Gitterrost ist zum Grillen und Braten geeignet. Setzen Sie den Gitterrost mit den hervorstehenden Teilen (seitliche Stopper) nach vorne in den Garraum ein.
Gitterrosteinsatz *	Wenn Sie den Gitterrosteinsatz in Verbindung mit dem Blech verwenden, verhindern Sie, dass bei der Zubereitung entstehende Flüssigkeiten auf den Boden des Garraums tropfen.
Backblech *	Das Backblech (Tiefe: 20 mm) wird zum Backen von Kuchen, Plätzchen und anderem Gebäck verwendet. Schieben Sie das Blech so ein, dass die schräge Seite nach vorne weist.
Universalblech *	Das Universalblech (Tiefe: 30 mm) wird zum Garen und Braten verwendet. Verwenden Sie es zusammen mit dem Gitterrosteinsatz, um zu verhindern, dass bei der Zubereitung entstehende Flüssigkeiten auf den Boden des Garraums tropfen. Schieben Sie das Blech so ein, dass die schräge Seite nach vorne weist.
Extra tiefes Blech *	Das extra tiefe Backblech (Tiefe: 50 mm) kann zum Braten mit oder ohne Gitterrosteinsatz verwendet werden. Schieben Sie das Blech so ein, dass die schräge Seite nach vorne weist.
Drehspieß *	Der Drehspieß kann zum Grillen von Lebensmitteln wie beispielsweise Hühnchen eingesetzt werden. Verwenden Sie den Drehspieß ausschließlich im Einfachbetrieb in Einschubhöhe 4, wo sich auch die Aussparung für die Spießhalterung befindet. Schrauben Sie den Handgriff des Spießes ab, bevor Sie den Spieß zum Grillen verwenden.

Dreh- und Schaschlikspieß *	<p>Schieben Sie ein Blech in Einschubhöhe 1 oder stellen Sie es bei sehr großen Fleischportionen auf den Boden des Garraums, um während des Garvorgangs herabtropfende Flüssigkeit aufzufangen. Wir empfehlen, das Zubehör für den Spieß nur für Fleisch bis maximal 1,5 kg zu verwenden.</p> <ol style="list-style-type: none"> 1. Schieben Sie das Fleisch auf den Spieß. Das Fleisch lässt sich leichter auf den Spieß schieben, wenn zuvor der Handgriff an das stumpfe Ende des Spießes angeschraubt wurde. 2. Umgeben Sie das Fleisch mit vorgekochten Kartoffeln und Gemüse. 3. Schieben Sie die Halterung so in den mittleren Einschub, dass das „V“-förmige Teil nach vorn weist. Legen Sie den Spieß so in der Halterung ab, dass das spitze Ende zur Rückseite weist, und schieben Sie ihn vorsichtig nach hinten, bis die Spitze des Spießes in den Drehmechanismus an der Rückwand des Garraums eingesteckt ist. Das stumpfe Ende des Spießes muss in der „V“-förmigen Mulde aufliegen. (Der Spieß besitzt zwei Ösen. Diese befinden sich in der Nähe der Gerätetür, damit der Spieß nicht nach vorn rutschen kann. Die Ösen dienen zugleich als Halterung für den Handgriff.) 4. Entfernen Sie den Handgriff, bevor der Garvorgang gestartet wird. 5. Schrauben Sie den Handgriff nach dem Garen wieder fest, damit Sie den Spieß aus der Halterung entnehmen können. <p>⚠️ WARNUNG</p> <p>Vergewissern Sie sich, dass der Handgriff des Drehspießes richtig sitzt. Verwenden Sie den Drehspieß mit Vorsicht. Die Gabeln und Stifte sind scharf und spitz. Sie können sich also verletzen! Um Verbrennungen zu verhindern, müssen Sie beim Entfernen des Drehspießes Handschuhe tragen.</p>
Ausziehbare Schienen *	<p>Sie können ein Blech wie folgt auf den Auflageflächen der ausziehbaren Schienen in den Garraum schieben:</p> <ol style="list-style-type: none"> 1. Ziehen Sie die ausziehbaren Schienen vollständig nach vorne. 2. Legen Sie das Blech auf die Auflageflächen der Schienen, und schieben Sie es in den Garraum. 3. Schließen Sie die Gerätetür.
Garraumteiler	<p>Mit Hilfe des Garraumteilers können Sie den Garraum des Geräts in zwei Bereiche unterteilen. Setzen Sie den Garraumteiler ein, wenn Sie das Gerät im Doppelgarraumbetrieb verwenden möchten.</p>

HINWEIS

Die mit einem Sternchen (*) gekennzeichneten Zubehörteile sind nicht für alle Modelle verfügbar.

Vor der ersten Verwendung

Doppelgarraumbetrieb

Sie können den Garraum in einen unteren und einen oberen Garraum teilen, um entweder nur in einem der Garräume eine einzelne Speise oder in beiden gleichzeitig unterschiedliche Gerichte zuzubereiten.

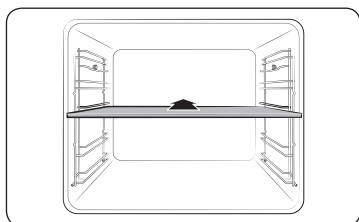

Schieben Sie den Garraumteiler in Einschubhöhe 3, um den Geräteinnenraum in zwei Garräume zu unterteilen. Der Garraumteiler wird automatisch vom Gerät erkannt, und standardmäßig wird der obere Garraum aktiviert.

HINWEIS

Die Verfügbarkeit der Funktion für den Doppelgarraumbetrieb hängt vom jeweiligen Rezept ab. Weitere Informationen finden Sie im Abschnitt Zubereitungshinweise in diesem Handbuch.

Bedienung

Bedienfeld

Die Front des Geräts ist in verschiedenen Material- und Farbausführungen erhältlich. Änderungen am tatsächlichen Aussehen des Geräts zum Zweck der Qualitätsverbesserung vorbehalten.

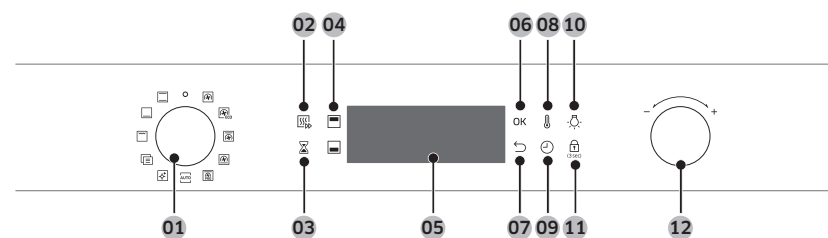

01 Moduswähler	Hiermit können Sie die Betriebsarten oder Funktionen des Geräts auswählen.
02 Schnelles Vorheizen	Mit der Funktion „Schnelles Vorheizen“ können Sie das Gerät schnell auf eine zuvor eingestellte Temperatur vorheizen. <ul style="list-style-type: none"> • Drücken Sie auf diese Taste, um die Funktion „Schnelles Vorheizen“ zu aktivieren bzw. zu deaktivieren. • Nur im Einfachbetrieb verfügbar. (Heißluft, Ober-/Unterhitze, Oberhitze+Heißluft, Unterhitze+Heißluft) • Nur verfügbar für Temperaturen über 100 °C.
03 Timer	Mit Hilfe der Timerfunktion können Sie bei einem Garvorgang die benötigte Zeit bzw. Betriebsdauer überprüfen.
04 Oberer/unterer Garraum	Diese Anzeigen sind aktiviert, wenn der Garraumteiler eingesetzt wurde. Sie können dann für die Zubereitung Ihrer Gerichte zwischen dem oberen und unteren Garraum wählen.
05 Display	Hier werden die jeweils ausgewählten Betriebsarten und Einstellungen angezeigt.
06 OK	Hiermit bestätigen Sie zuvor programmierte Einstellungen.

07 Zurück	Hiermit setzen Sie Ihre aktuellen Einstellungen zurück und kehren zum Hauptbildschirm zurück.
08 Temperatur	Hiermit stellen Sie die Gartemperatur ein.
09 Garzeit	Hiermit stellen Sie die Garzeit ein.
10 Garraumbelichtung	Durch Drücken dieser Taste wird die Beleuchtung im Garraum ein- bzw. ausgeschaltet. Die Garraumbelichtung wird automatisch eingeschaltet, sobald die Gerätetür geöffnet oder das Gerät in Betrieb genommen wird. Sie wird zu Energiesparzwecken nach einer bestimmten Zeit ohne Benutzereingabe automatisch wieder ausgeschaltet.
11 Kindersicherung	Durch Drücken dieser Taste können Sie zur Vermeidung von Unfällen die Kindersicherung aktivieren und somit alle Bedienelemente sperren. Sie können die Funktion jedoch durch Drehen am Moduswähler deaktivieren. Halten Sie diese Taste 3 Sekunden lang gedrückt, um die Kindersicherung zu aktivieren, und halten Sie sie erneut 3 Sekunden lang gedrückt, um sie wieder zu deaktivieren. Die zugehörige Anzeige erlischt dann.
12 Funktionswähler	Mit dem Funktionswähler können Sie: <ul style="list-style-type: none"> • die Garzeit oder -temperatur einstellen. • Menüeinträge in den folgenden Untermenüs auswählen: Reinigung, Automatikprogramme, Sonderfunktionen, Grill. • bei den Automatikprogrammen die Portionsgrößen auswählen.

HINWEIS

Das Tippen auf dem Display funktioniert möglicherweise nicht einwandfrei, wenn Sie dabei Handschuhe aus Kunststoff oder Küchenhandschuhe tragen.

Häufig genutzte Einstellungen

In allen Betriebsarten muss die Standardtemperatur und/oder -garzeit häufig geändert werden. Im Folgenden wird beschrieben, wie Sie die Temperatur und/oder die Garzeit für die ausgewählte Betriebsart nach Ihren Bedürfnissen einstellen können.

Temperatur

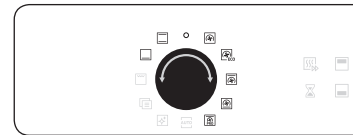

1. Wählen Sie mit Hilfe des Moduswählers eine Betriebsart oder Funktion aus. Im Display erscheint die Standardtemperatur für die jeweilige Auswahl.

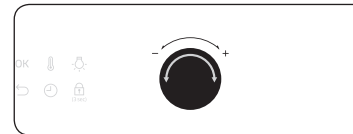

2. Stellen Sie durch Drehen am Funktionswähler die gewünschte Temperatur ein.

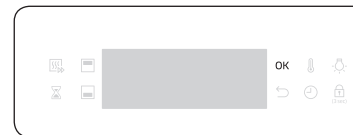

3. Drücken Sie auf **OK**, um Ihre Einstellungen zu speichern.

HINWEIS

- Wenn Sie nicht innerhalb von einigen Sekunden weitere Einstellungen vornehmen, startet das Gerät automatisch den Garvorgang unter Verwendung der Standardeinstellungen.
- Drücken Sie zum Ändern der eingestellten Temperatur die Taste  und befolgen Sie die oben beschriebenen Schritte.
- Die genaue Temperatur im Garraum kann mit Hilfe eines Thermometers und einer von einer autorisierten Stelle zugelassenen Methode gemessen werden. Bei Verwendung nicht zugelassener Thermometer kommt es möglicherweise zu Messfehlern.

Bedienung

Garzeit



1. Wählen Sie mit Hilfe des Moduswählers eine Betriebsart oder Funktion aus.

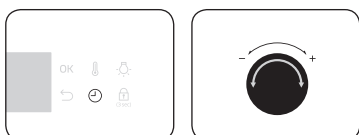

2. Drücken Sie die Taste , und stellen Sie mit dem Funktionswähler die gewünschte Zeit bis maximal 23 Stunden und 59 Minuten ein.



3. Optional können Sie als Endzeit für Ihren Garvorgang einen bestimmten Zeitpunkt in der Zukunft einstellen. Drücken Sie die Taste , und stellen Sie mit Hilfe des Funktionswählers eine Endzeit ein. Weitere Informationen finden Sie unter **Programmende**.

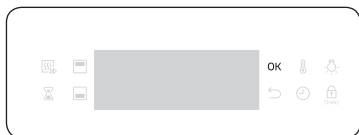

4. Drücken Sie auf **OK**, um Ihre Einstellungen zu speichern.

HINWEIS

- Sie müssen die Garzeit nicht einstellen. Das Gerät startet den Garvorgang auch dann mit der eingestellten Zeit, wenn keine Zeit angegeben wurde. In diesem Fall müssen Sie das Gerät bei Abschluss des Garvorgangs manuell ausschalten.
- Drücken Sie zum Ändern der eingestellten Garzeit die Taste  und befolgen Sie die oben beschriebenen Schritte.

Endzeit



1. Wählen Sie mit Hilfe des Moduswählers eine Betriebsart oder Funktion aus.



2. Drücken Sie die Taste  zwei Mal, und stellen Sie mit Hilfe des Funktionswählers eine Endzeit ein.

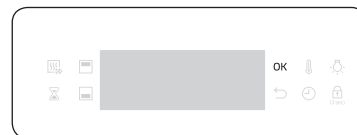

3. Drücken Sie auf **OK**, um Ihre Einstellungen zu speichern.

HINWEIS

- Sie müssen die Endzeit nicht einstellen. Das Gerät startet den Garvorgang auch dann mit der eingestellten Zeit, wenn keine Zeit angegeben wurde. In diesem Fall müssen Sie das Gerät bei Abschluss des Garvorgangs manuell ausschalten.
- Drücken Sie zum Ändern der Endzeit zweimal die Taste  und befolgen Sie die oben beschriebenen Schritte.

Programmende

Die Funktion „Programmende“ erleichtert Ihnen das Garen und Backen.

1. Fall:

Sie möchten um 14:00 Uhr ein Gericht zubereiten, das eine Stunde gegart werden muss und um 18:00 Uhr fertig sein soll. Stellen Sie zum Aktivieren der Funktion „Programmende“ die unter „Fertig um“ angezeigte Zeit auf „18:00“ Uhr ein. Das Gerät startet um 17:00 Uhr automatisch den Garvorgang, damit dieser gemäß Ihrer Einstellung um 18:00 Uhr beendet ist.

Aktuelle Uhrzeit: 14:00 Uhr Garzeit einstellen: 1 Stunde Endzeit einstellen: 18:00 Uhr

Das Gerät startet um 17:00 Uhr automatisch den Garvorgang, damit dieser gemäß Ihrer Einstellung um 18:00 Uhr beendet ist.



2. Fall:

Aktuelle Uhrzeit: 14:00 Uhr Garzeit einstellen: 2 Stunden Endzeit einstellen: 17:00 Uhr

Das Gerät startet um 15:00 Uhr automatisch den Garvorgang, damit dieser gemäß Ihrer Einstellung um 17:00 Uhr beendet ist.

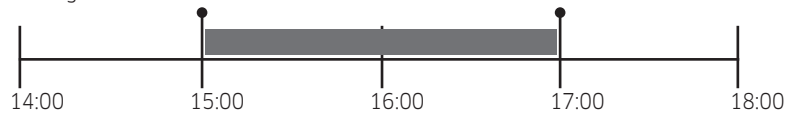

⚠ VORSICHT

- Die Programmendefunktion steht bei Doppelgarraumbetrieb nicht zur Verfügung.
- Bewahren Sie bereits gegarte Speise nicht über einen längeren Zeitraum im Garraum auf. Die Speisen könnten verderben.

Zurücksetzen der Garzeit

Sie können die Garzeit zurücksetzen. Dies ist nützlich, wenn Sie einen Garvorgang vor dem geplanten Ende manuell unterbrechen möchten.



1. Drücken Sie während eines Garvorgangs die Taste , um die Standardgarzeit anzuzeigen.

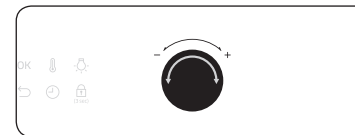

2. Stellen Sie durch Drehen am Funktionswähler die Garzeit auf „00:00“ ein. Alternativ können Sie auch die Taste  drücken.

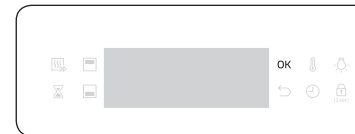

3. Drücken Sie auf **OK**.

HINWEIS

Im Doppelgarraumbetrieb müssen Sie zuerst den unteren bzw. oberen Garraum auswählen, um die Garzeit für den ausgewählten Garraum zurücksetzen zu können.



Bedienung

Zurücksetzen der Endzeit

Sie können die Endzeit zurücksetzen. Dies ist nützlich, wenn Sie einen Garvorgang vor dem geplanten Ende manuell unterbrechen möchten.

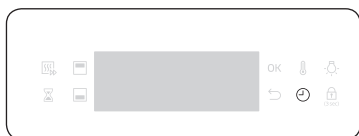

1. Drücken Sie während eines Garvorgangs zweimal die Taste , um die eingestellte Endzeit anzuzeigen.

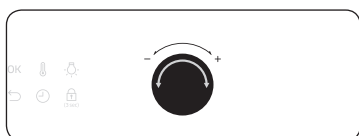

2. Stellen Sie durch Drehen am Funktionswähler die Endzeit die aktuelle Uhrzeit ein. Alternativ können Sie auch die Taste  drücken.

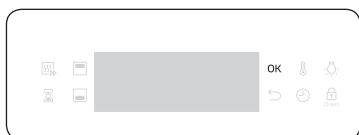

3. Drücken Sie auf **OK**.

HINWEIS



Im Doppelgarraumbetrieb müssen Sie zuerst den unteren bzw. oberen Garraum auswählen, um die Endzeit für den ausgewählten Garraum zurücksetzen zu können.

Betriebsarten (außer Grill)

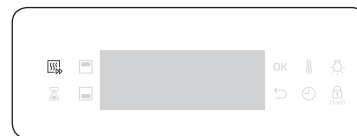

1. Wählen Sie mit dem Moduswähler eine Betriebsart aus.
2. Stellen Sie je nach Bedarf die Garzeit und/oder -temperatur ein. Weitere Einzelheiten hierzu finden Sie im Abschnitt **Häufig genutzte Einstellungen**.



3. Optional können Sie das Gerät schnell vorheizen. Drücken Sie hierzu die Taste , und stellen Sie die Temperatur ein, auf die das Gerät vorgeheizt werden soll. Im Display wird die entsprechende Anzeige  gezeit.



Das Gerät zeigt das Symbol  und heizt vor, bis der Garraum die eingestellte Zieltemperatur erreicht.

Nach Abschluss des Vorheizens erklingt ein Signalton und die Anzeige erlischt. Es wird empfohlen, den Garraum unabhängig von der Betriebsart stets vorzuheizen, sofern in den Zubereitungshinweisen nicht abweichend angegeben.

HINWEIS

Sie können die Garzeit und/oder -temperatur während des Betriebs ändern.



Doppelgarraumbetrieb

Mit Hilfe des Garraumteilers können Sie den Innenraum des Geräts in einen oberen und einen unteren Garraum unterteilen. Auf diese Weise können Sie das Gerät mit zwei unterschiedlichen Betriebsarten gleichzeitig betreiben. Alternativ können Sie auch nur einen der beiden Garräume nutzen.

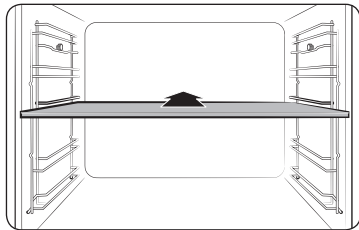

1. Schieben Sie den Garraumteiler in Einschubhöhe 3 ins Gerät, um den Innenraum in zwei Garräume zu unterteilen.



2. Wählen Sie mit dem Moduswähler eine Betriebsart aus. Sie können im oberen Abteil Grill, Heißluft und Oberhitze+Heißluft wählen und im unteren Abteil Heißluft, Unterhitze+Heißluft und Unterhitze.

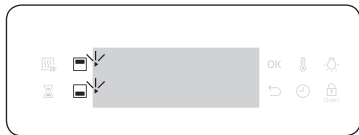

3. Drücken Sie die Taste oder , um den oberen bzw. den unteren Garraum auszuwählen. Das Symbol wird für das ausgewählte Abteil angezeigt.
4. Stellen Sie je nach Bedarf die Garzeit und/oder -temperatur ein. Weitere Einzelheiten hierzu finden Sie im Abschnitt **Häufig genutzte Einstellungen**.

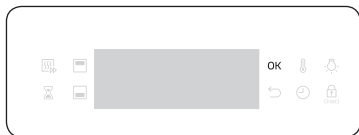

5. Drücken Sie danach auf **OK**.

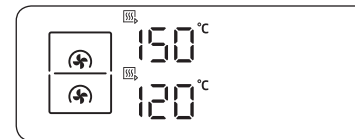

Das Gerät zeigt das Symbol und heizt vor, bis der Garraum die eingestellte Zieltemperatur erreicht.

Sofern in den Zubereitungshinweisen nicht abweichend angegeben, wird empfohlen, den Garraum unabhängig von der Betriebsart stets vorzuheizen.

HINWEIS

Die Verfügbarkeit des Doppelgarraumbetriebs hängt von der jeweiligen Betriebsart ab. Weitere Informationen finden Sie bei den Zubereitungshinweisen in diesem Handbuch.

Betriebsarten (außer Grill)

Die mit einem Stern (*) gekennzeichneten Betriebsarten sind beim schnellen Vorheizen verfügbar und bei Temperaturen unter 100 °C deaktiviert.

Betriebsart	Temperaturbereich (°C)			Empfohlene Temperatur (°C)
	Einfachbetrieb	Doppelgarraumbetrieb		
		Oberer Garraum	Unterer Garraum	
Convection (Heißluft)	* 30-250	40-250	40-250	170
	Die durch das hintere Heizelement erzeugte Wärme wird mit dem Heißluftventilator gleichmäßig im Garraum verteilt. Diese Betriebsart eignet sich zum Backen und Braten auf mehreren Einschubhöhen gleichzeitig.			
Ober-/Unterhitze	* 30-250	-	-	200
	Die Wärme wird vom oberen und unteren Heizelement erzeugt. Diese Funktion kann zum normalen Backen und zum Braten der meisten Arten von Gerichten verwendet werden.			
Oberhitze + Heißluft	* 40-250	40-250	-	190
	Die durch das obere Heizelement erzeugte Wärme wird mit dem Heißluftventilator gleichmäßig im Garraum verteilt. Diese Betriebsart eignet sich zum Garen von Gerichten, bei denen eine knusprige Kruste erwünscht ist (z. B. Fleisch oder Lasagne).			

Bedienung

Betriebsart	Temperaturbereich (°C)			Empfohlene Temperatur (°C)
	Einfachbetrieb	Doppelgarraumbetrieb		
		Oberer Garraum	Unterer Garraum	
	* 40-250	-	40-250	190
	Die durch das untere Heizelement erzeugte Wärme wird mit dem Heißluftventilator gleichmäßig im Garraum verteilt. Diese Betriebsart eignet sich für die Zubereitung von Pizza, Brot oder Kuchen.			
	100-230	-	100-230	Einfachbetrieb: 190 Unterer Garraum: 170
	Die Wärme wird durch das untere Heizelement erzeugt. Diese Betriebsart eignet sich, um Speisen wie Quiche oder Pizza am Ende des Garvorgangs von unten zu bräunen.			
	80-200	-	-	160
	Bei Auswahl von „Bratautomatik“ wird automatisch ein Vorheizzyklus gestartet und fortgesetzt, bis im Garraum eine Temperatur von 220 °C erreicht ist. Danach werden das obere Heizelement und der Heißluftventilator eingeschaltet, um zum Beispiel Fleisch scharf anzubraten. Nach dem Anbraten wird das Fleisch bei Niedertemperatur fertig gegart. Diese Betriebsart eignet sich für Rind, Geflügel oder Fisch.			
	30-250	-	-	170
	Bei Auswahl von „Öko-Heißluft“ kommt ein optimiertes Heizsystem zum Einsatz, um während des Garvorgangs Energie zu sparen. Zwar verlängert sich bei dieser Betriebsart geringfügig die Garzeit, die Garergebnisse werden dadurch jedoch nicht beeinträchtigt. Beachten Sie, dass bei dieser Betriebsart kein Vorheizen erforderlich ist.			
	HINWEIS Die Betriebsart „Öko-Heißluft“ wurde zur Bestimmung der Energieeffizienzklasse gemäß EN60350-1 herangezogen.			

Betriebsarten (Grill)



1. Stellen Sie den Moduswähler auf .



2. Wählen Sie mit dem Funktionswähler die Option **Großer Grill (G 1)** oder **Öko-Grill (G 2)** aus, und drücken Sie anschließend auf **OK**.



3. Stellen Sie mit Hilfe des Funktionswählers die Temperatur ein, und drücken Sie auf **OK**.

Doppelgarraumbetrieb

Zum Energiesparen empfiehlt es sich, kleinere Portionsgrößen im Doppelgarraumbetrieb zu grillen. Standardmäßig ist die Option „Großer Grill“ lediglich im oberen Garraum verfügbar, da hierbei nur das obere Heizelement zum Einsatz kommt.

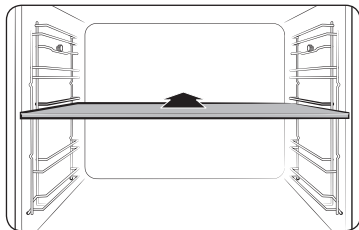

1. Schieben Sie den Garraumteiler in Einschubhöhe 3, um den Doppelgarraumbetrieb zu aktivieren.



2. Stellen Sie den Moduswähler auf . Standardmäßig wird nur die Option **Großer Grill (G 1)** automatisch aktiviert.

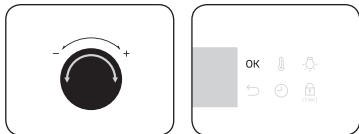

3. Stellen Sie mit Hilfe des Funktionswählers die Temperatur ein, und drücken Sie auf **OK**.

Betriebsarten (Grill)

Betriebsart		Temperaturbereich (°C)			Empfohlene Temperatur (°C)
		Einfachbetrieb	Doppelgarraumbetrieb		
			Oberer Garraum	Unterer Garraum	
G 1	Großer Grill	100-270	200-250	-	240
		Die Wärme wird durch den Großflächengrill erzeugt. Diese Betriebsart eignet sich, um Speisen auf der Oberseite zu bräunen (z. B. Fleisch, Lasagne oder Gratin).			
G 2	Öko-Grill	100-270	-	-	240
		Die Wärme wird durch den Kleinflächengrill erzeugt. Diese Betriebsart eignet sich für Speisen, bei deren Zubereitung weniger Hitze erforderlich ist (z. B. Fisch und gefüllte Baguettes).			

Temperaturbereiche im Doppelgarraumbetrieb

Sie können den oberen und unteren Garraum gleichzeitig für unterschiedliche Garvorgänge verwenden.

Im Doppelgarraumbetrieb wird der verfügbare Temperaturbereich für einen der Garräume jedoch durch die Temperatureinstellung für den jeweils anderen Garraum beeinflusst. Wenn Sie beispielsweise den oberen Garraum zum Grillen verwenden, ist der auswählbare Temperaturbereich aufgrund des Garvorgangs im unteren Garraum begrenzt. Allerdings sind die Temperatureinstellungen in beiden Garräumen auf einen Bereich zwischen 40 und 250 °C begrenzt.

Eingestellte Temperatur (°C) im oberen Garraum	einstellbare Temperatur (°C) im unteren Garraum	
	Minimum	Maximum
40	40	45
60	50	75
80	65	105
100	80	135
120	90	160
140	105	190
160	120	220
180	135	250
200	145	250
220	160	250
250	170	250



Bedienung

Eingestellte Temperatur (°C) im unteren Garraum	einstellbare Temperatur (°C) im oberen Garraum	
	Minimum	Maximum
40	40	45
60	50	75
80	65	105
100	80	135
120	90	160
140	105	190
160	120	220
180	135	250
200	145	250
220	160	250
250	170	250

Unterbrechen des Garvorgangs



Drehen Sie den Moduswähler während eines Garvorgangs auf . Das Gerät wird nach wenigen Sekunden ausgeschaltet. Um Fehleingaben zu vermeiden, gibt das Gerät Ihnen einige Sekunden Zeit, um Ihre Auswahl zu korrigieren.

Unterbrechen des Garvorgangs für einen einzelnen Garraum

Gehen Sie wie folgt vor, wenn Sie einen Garvorgang im Doppelgarraumbetrieb für einen Garraum unterbrechen möchten.

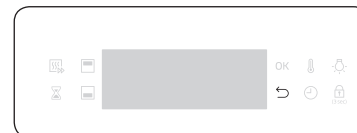

1. Drücken Sie auf , um den Garvorgang zu unterbrechen:

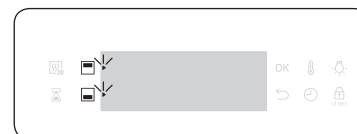

2. Drücken Sie die Taste oder , um den oberen bzw. den unteren Garraum auszuwählen. Das Symbol blinkt für das ausgewählte Abteil.

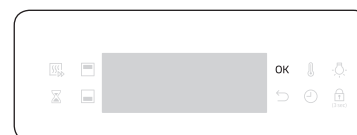

3. Drücken Sie auf **OK**. Der Garvorgang wird im ausgewählten Garraum unterbrochen.



Sonderfunktionen

Um Ihre Garergebnisse zu verbessern, können Sie verschiedene Zusatz- oder Sonderfunktionen verwenden. Die Sonderfunktionen sind im Doppelgarraumbetrieb nicht verfügbar.



1. Stellen Sie den Moduswähler auf .



2. Wählen Sie mit Hilfe des Funktionswählers eine Funktion aus, und drücken Sie auf **OK**. Die Standardtemperatur wird angezeigt.

3. Stellen Sie je nach Bedarf die Garzeit und/oder -temperatur ein. Weitere Einzelheiten hierzu finden Sie im Abschnitt **Häufig genutzte Einstellungen**.

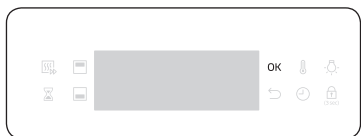

4. Drücken Sie **OK**, um die Funktion zu starten.

Betriebsart	Temperaturbereich (°C)	Empfohlene Temperatur (°C)	Anleitung	
F 1	Warmhalten	40-100	80	Verwenden Sie diese Funktion nur, um Speisen warmzuhalten, die Sie kurz zuvor gegart haben.
F 2	Geschirr erwärmen	30-80	60	Verwenden Sie diese Funktion zum Erwärmen von Koch- und Anrichtegeschirr.

Automatikprogramme

Für unerfahrene Köche bietet das Gerät insgesamt 50 Automatikprogramme. Mit Hilfe der Automatikprogramme können Sie Zeit sparen und schneller Kochen und Backen lernen. Die Garzeit und -temperatur wird entsprechend dem ausgewählten Rezept automatisch eingestellt.



1. Stellen Sie den Moduswähler auf .

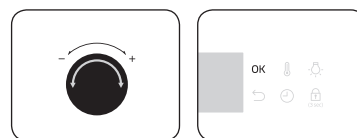

2. Wählen Sie mit Hilfe des Funktionswählers ein Programm aus, und drücken Sie auf **OK**.

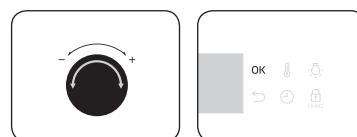

3. Stellen Sie durch Drehen am Funktionswähler die Portionsgröße ein. Das einstellbare Gewicht hängt vom jeweiligen Programm ab.

4. Drücken Sie auf **OK**, um den Garvorgang zu starten.

Bedienung

Doppelgarraumbetrieb

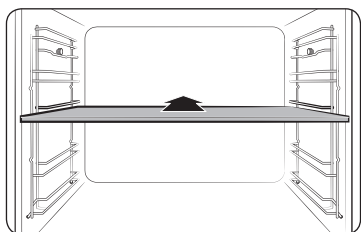

1. Schieben Sie den Garraumteiler in Einschubhöhe 3, um den Doppelgarraumbetrieb zu aktivieren.



2. Stellen Sie den Moduswähler auf .

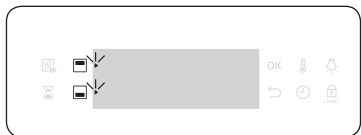

3. Drücken Sie die Taste oder , um den oberen bzw. den unteren Garraum auszuwählen. Das Symbol wird für das ausgewählte Abteil angezeigt.



4. Wählen Sie mit Hilfe des Funktionswählers ein Programm für den oberen Garraum aus, und drücken Sie auf **OK**.



5. Stellen Sie durch Drehen am Funktionswähler die Portionsgröße ein. Das einstellbare Gewicht hängt vom jeweiligen Programm ab.
6. Drücken Sie auf **OK**, um den Garvorgang zu starten.

HINWEIS

Weitere Informationen finden Sie im Abschnitt zu den Automatikprogrammen in diesem Handbuch.

Dampfreinigung

Diese Funktion dient zum Entfernen leichter Verschmutzungen mit Dampf. Diese Funktionen sparen Ihnen Zeit, da eine regelmäßige manuelle Reinigung entfällt. Die Restzeit wird während dieses Prozesses im Display angezeigt.

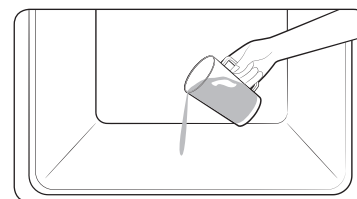

1. Gießen Sie ca. 400 ml Wasser auf den Boden des Garraums, und schließen Sie die Gerätetür.



2. Stellen Sie den Moduswähler auf .

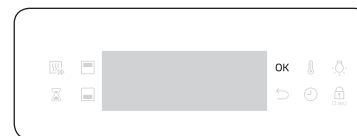

3. Drücken Sie auf **OK**, um den Reinigungsvorgang zu starten. Die Dampfreinigung dauert 26 Minuten.

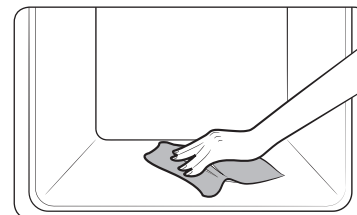

4. Reinigen Sie den Garraum mit einem feuchten Tuch.

⚠ WARNUNG

Öffnen Sie die Gerätetür nicht, bevor der Reinigungszyklus abgeschlossen ist. Das Wasser im Garraum ist sehr heiß und kann Verbrennungen verursachen.

📖 HINWEIS

- Wenn der Garraum stark mit Fett verunreinigt ist, beispielsweise nach dem Braten oder Grillen, empfiehlt es sich, mit Hilfe eines Reinigungsmittels erst den hartnäckigen Schmutz von Hand zu entfernen und dann die Dampfreinigung zu aktivieren.
- Lassen Sie die Gerätetür nach Abschluss des Reinigungszyklus leicht geöffnet. So können die emaillierten Innenflächen vollständig trocknen.
- Diese Reinigungsfunktion kann erst dann aktiviert werden, wenn der Garraum des Geräts abgekühlt ist. Warten Sie, bis das Gerät abgekühlt ist, und versuchen Sie es dann erneut.
- Gießen Sie das Wasser nicht mit Schwung auf den Boden des Garraums. Gehen Sie langsam und vorsichtig vor. Andernfalls kann Wasser an der Vorderseite des Geräts austreten.

Timer

Mit Hilfe der Timerfunktion können Sie bei einem Garvorgang die benötigte Zeit bzw. Betriebsdauer überprüfen.

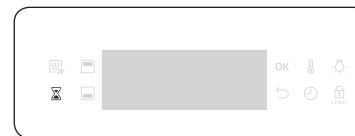

1. Drücken Sie die Taste .



2. Stellen Sie mit Hilfe des Funktionswählers die Zeit ein, und drücken Sie auf **OK**. Sie können die Zeit auf maximal von 23 Stunden und 59 Minuten einstellen.

📖 HINWEIS

- Wenn die eingestellte Zeit abgelaufen ist, erklingt ein Signalton und auf dem Display blinkt die Anzeige „00:00“.
- Sie können die Timereinstellung jederzeit ändern.

Ton ein/aus

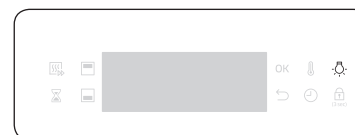

- Halten Sie zum Ausschalten der Signaltöne die Taste für die Garraumbeleuchtung 3 Sekunden lang gedrückt.
- Halten Sie zum Einschalten der Signaltöne die Taste erneut 3 Sekunden lang gedrückt.

Verwendung

Manuelles Garen

⚠️ WARNUNG vor Acrylamid

Beim Backen von stärkehaltigen Lebensmitteln wie Kartoffelchips, Pommes frites und Brot kann gesundheitsschädliches Acrylamid entstehen. Es wird empfohlen, solche Speisen bei niedrigen Temperaturen zu garen, um ein Übergaren, Austrocknen oder Verbrennen zu vermeiden.

📄 HINWEIS

- Es wird empfohlen, den Garraum unabhängig von der Betriebsart stets vorzuheizen, sofern in den Zubereitungshinweisen nicht abweichend angegeben.
- Wenn Sie die Betriebsart „Öko-Grill“ verwenden, platzieren Sie die zuzubereitenden Speisen mittig auf dem Backblech.

Tipps zu den Zubehörteilen

Im Lieferumfang des Geräts sind verschiedene Zubehörteile enthalten. Möglicherweise werden in der folgenden Tabelle mehr Zubehörteile aufgeführt, als im Lieferumfang Ihres Geräts enthalten sind. Wenn Ihnen nicht exakt die Zubehörteile aus den Zubereitungshinweisen zur Verfügung stehen, können Sie auch andere geeignete Zubehörteile verwenden, die Sie bereits besitzen. Dies hat keine Auswirkungen auf die Garergebnisse.

- Backblech und Universalblech sind untereinander austauschbar.
- Wenn Sie ölige/fettige Speisen zubereiten, empfiehlt es sich, ein Backblech unter dem Gitterrost einzusetzen, um herabtropfendes Fett aufzufangen. Wenn im Lieferumfang Ihres Geräts ein Gitterrosteinsatz enthalten ist, können Sie diesen zusammen mit dem Blech verwenden.
- Wenn im Lieferumfang Ihres Geräts ein Universalblech, ein extra tiefes Blech oder beides enthalten ist, empfiehlt es sich, bei der Zubereitung fettiger Speisen das tiefere Blech zu verwenden.

Backen

Für optimale Ergebnisse wird empfohlen, den Garraum vorzuheizen.

Gericht	Zubehör	Einschubhöhe	Betriebsart	Temperatur (°C)	Zeit (in Min.)
Biskuit	Gitterrost, Kuchenform (Ø 25-26 cm)	2		160-170	35-40
Marmorkuchen	Gitterrost, Gugelhupfform	3		175-185	50-60
Tarte	Gitterrost, Tarteform (Ø 20 cm)	3		190-200	50-60
Hefe-Blechkuchen mit Obst und Streuseln	Universalblech	2		160-180	40-50
Obststreusel	Gitterrost, Auflaufform (22-24 cm)	3		170-180	25-30
Scones	Universalblech	3		180-190	30-35
Lasagne	Gitterrost, Auflaufform (22-24 cm)	3		190-200	25-30
Baisers	Universalblech	3		80-100	100-150
Soufflé	Gitterrost, Soufflé-Förmchen	3		170-180	20-25
Hefblechkuchen	Universalblech	3		150-170	60-70
Selbstgemachte Pizza (1-1,2kg)	Universalblech	2		190-210	10-15
Tiefgefrorener Blätterteigstücke, gefüllt	Universalblech	2		180-200	20-25

Gericht	Zubehör	Einschubhöhe	Betriebsart	Temperatur (°C)	Zeit (in Min.)
Quiche	Gitterrost, Auflaufform (22-24 cm)	2		180-190	25-35
Gedeckter Apfelkuchen	Gitterrost, Form (Ø 20 cm)	2		160-170	65-75
Pizza aus dem Kühlregal	Universalblech	3		180-200	5-10

Braten

Gericht	Zubehör	Einschubhöhe	Betriebsart	Temperatur (°C)	Zeit (in Min.)
Fleisch (Rind/Schwein/Lamm)					
Lendenbraten vom Rind (1 kg)	Gitterrost + Universalblech	3 1		160-180	50-70
Kalbsbraten (1,5 kg)	Gitterrost + Universalblech	3 1		160-180	90-120
Schweinebraten (1 kg)	Gitterrost + Universalblech	3 1		200-210	50-60
Schweinenackenbraten (1 kg)	Gitterrost + Universalblech	3 1		160-180	100-120
Lammkeule (1 kg)	Gitterrost + Universalblech	3 1		170-180	100-120

Gericht	Zubehör	Einschubhöhe	Betriebsart	Temperatur (°C)	Zeit (in Min.)
Geflügel (Huhn/Ente/Truthahn)					
Brathähnchen (1,2 kg)*	Gitterrost + Universalblech (zum Auffangen von Fett und Flüssigkeit)	3 1		205	80-100
Hähnchenteile	Gitterrost + Universalblech	3 1		200-220	25-35
Entenbrust	Gitterrost + Universalblech	3 1		180-200	20-30
Ganze Pute, klein (5 kg)	Gitterrost + Universalblech	3 1		180-200	120-150
Vegetarische Gerichte					
Gemüse (0,5 kg)	Universalblech	3		220-230	15-20
Halbierte Ofenkartoffeln (0,5 kg)	Universalblech	3		200	45-50
Fisch					
Fischfilet, gebacken	Gitterrost + Universalblech	3 1		200-230	10-15
Bratfisch	Gitterrost + Universalblech	3 1		180-200	30-40

* Nach der Hälfte der Zeit wenden

Verwendung

Grillen

Es wird empfohlen, den Garraum mit dem Großflächengrill vorzuheizen. Nach der Hälfte der Zeit wenden.

Gericht	Zubehör	Einschubhöhe	Betriebsart	Temperatur (°C)	Zeit (in Min.)
Brot					
Toast	Gitterrost	5		270	2-4
Käsetoast	Universalblech	4		200	4-8
Rind					
Steak*	Gitterrost + Universalblech	4		240-250	15-20
		1			
Burger*	Gitterrost + Universalblech	4		250-270	13-18
		1			
Schwein					
Schweinekoteletts	Gitterrost + Universalblech	4		250-270	15-20
		1			
Bratwurst	Gitterrost + Universalblech	4		260-270	10-15
		1			
Geflügel					
Hähnchenbrust	Gitterrost + Universalblech	4		230-240	30-35
		1			
Hähnchenunterschenkel	Gitterrost + Universalblech	4		230-240	25-30

* Nach 2/3 der Garzeit wenden.

Tiefgefrorene Fertiggerichte

Gericht	Zubehör	Einschubhöhe	Betriebsart	Temperatur (°C)	Zeit (in Min.)
Tiefgefrorene Pizza (0,4-0,6 kg)	Gitterrost	3		200-220	15-25
Tiefgefrorene Lasagne	Gitterrost	3		180-200	45-50
Tiefgefrorene Backofen-Pommes	Universalblech	3		220-225	20-25
Tiefgefrorene Krokette	Universalblech	3		220-230	25-30
Tiefgefrorener Backcamembert	Gitterrost	3		190-200	10-15
Tiefgefrorene belegte Baguettes	Gitterrost + Universalblech	3		190-200	10-15
		1			
Tiefgefrorene Fischstäbchen	Gitterrost + Universalblech	3		190-200	15-25
		1			
Tiefgefrorene Fischburger	Gitterrost	3		180-200	20-35

Bratautomatik

Bei dieser Betriebsart wird der Garraum zunächst automatisch auf bis zu 220 °C vorgeheizt. Zum Braten des Fleisches werden dann das obere Heizelement und der Heißluftventilator verwendet. Anschließend werden die Speisen bei der zuvor ausgewählten niedrigen Temperatur schonend gegart. Dazu werden das obere und das untere Heizelement eingesetzt. Diese Betriebsart eignet sich zum Braten von Fleisch und Fisch.

Gericht	Zubehör	Einschubhöhe	Temperatur (°C)	Zeit (Stunden)
Rinderbraten	Gitterrost +	3	80-100	3-4
	Universalblech	1		
Schweinebraten	Gitterrost +	3	80-100	4-5
	Universalblech	1		
Lammbraten	Gitterrost +	3	80-100	3-4
	Universalblech	1		
Entenbrust	Gitterrost +	3	70-90	2-3
	Universalblech	1		

Öko-Heißluft

Bei dieser Betriebsart kommt ein optimiertes Heizsystem zum Einsatz, um während des Garens Energie zu sparen. Die in diesem Abschnitt angegebenen Garzeiten beziehen sich auf einen Garvorgang ohne Vorheizen. Bei dieser Art der Zubereitung sollte der Vorheizschritt aus Energiespargründen entfallen.

Sie können die Garzeit und/oder die Temperatur entsprechend Ihren Wünschen erhöhen oder verringern.

Gericht	Zubehör	Einschubhöhe	Temperatur (°C)	Zeit (in Min.)
Obststreusel (0,8-1,2 kg)	Gitterrost	2	160-180	60-80
Backkartoffeln (0,4-0,8 kg)	Universalblech	2	190-200	70-80
Würstchen (0,3-0,5 kg)	Gitterrost +	3	160-180	20-30
	Universalblech	1		
Tiefgefrorene Backofen-Pommes (0,3-0,5 kg)	Universalblech	3	180-200	25-35
Tiefgefrorene Kartoffelecken (0,3-0,5 kg)	Universalblech	3	190-210	25-35
Fischfilets, gebacken (0,4-0,8 kg)	Gitterrost +	3	200-220	30-40
	Universalblech	1		
Knusprige Fischfilets, paniert (0,4-0,8 kg)	Gitterrost +	3	200-220	30-45
	Universalblech	1		
Rinderlende (0,8-1,2 kg)	Gitterrost +	2	180-200	65-75
	Universalblech	1		
Grillgemüse (0,4-0,6 kg)	Universalblech	3	200-220	25-35



Verwendung

Doppelgarraumbetrieb

Setzen Sie den Garraumteiler in das Gerät ein, bevor Sie es im Doppelgarraumbetrieb verwenden. Für optimale Ergebnisse wird empfohlen, das Gerät vorzuheizen.

In der folgenden Tabelle sind 5 Programme zum Garen, Braten und Backen im Doppelgarraumbetrieb aufgeführt. Im Doppelgarraumbetrieb können Sie gleichzeitig Ihr Hauptgericht und die Beilage oder Ihr Hauptgericht und Ihren Nachtisch zubereiten.

- Bei Verwendung des Doppelgarraumbetriebs verlängert sich möglicherweise die zum Vorheizen benötigte Zeit.

Nr.	Garraum	Gericht	Zubehör	Einschubhöhe	Betriebsart	Temperatur (°C)	Zeit (in Min.)
1	Oberer Garraum	Biskuit	Gitterrost, Kuchenform (Ø 25-26 cm)	4		160-170	40-45
	Unterer Garraum	Selbstgemachte Pizza (1,0-1,2 kg)	Universalblech	1		190-210	13-18
2	Oberer Garraum	Grillgemüse (0,4-0,8 kg)	Universalblech	4		220-230	13-18
	Unterer Garraum	Gedeckter Apfelkuchen	Gitterrost, Form (Ø 20 cm)	1		160-170	70-80
3	Oberer Garraum	Fladenbrot	Universalblech	4		230-240	13-18
	Unterer Garraum	Kartoffelgratin (1,0-1,5 kg)	Gitterrost, Auflaufform (22-24 cm)	1		180-190	45-50
4	Oberer Garraum	Hähnchenunterschenkel	Gitterrost + Universalblech	4		230-250	30-35
	Unterer Garraum	Lasagne (1,0-1,5 kg)	Gitterrost, Auflaufform (22-24 cm)	1		190-200	30-35
5	Oberer Garraum	Fischfilet, gebacken	Gitterrost + Universalblech	4		210-230	15-20
	Unterer Garraum	Apfeltaschen	Universalblech	1		170-180	25-30

Sie können auch ausschließlich den oberen oder unteren Garraum verwenden, um Energie zu sparen. Die Garzeit kann sich verlängern, wenn Sie den Garraum unterteilen.

Für optimale Ergebnisse wird empfohlen, das Gerät vorzuheizen.

Oberer Garraum

Gericht	Zubehör	Einschubhöhe	Betriebsart	Temperatur (°C)	Zeit (in Min.)
Kleine Kuchen	Universalblech	4		170	30-35
Scones	Universalblech	4		180-190	30-35
Lasagne	Gitterrost	4		190-200	30-35
Hähnchenunterschenkel*	Gitterrost + Universalblech	4 4		230-250	30-35

* Das Gerät nicht vorheizen.

Unterer Garraum

Gericht	Zubehör	Einschubhöhe	Betriebsart	Temperatur (°C)	Zeit (in Min.)
Kleine Kuchen	Universalblech	1		170	30-35
Marmorkuchen	Gitterrost	1		160-170	60-70
Gedeckter Apfelkuchen	Gitterrost	1		160-170	70-80
Selbstgemachte Pizza (1,0-1,2 kg)	Universalblech	1		190-210	13-18



Automatikprogramme

Garen auf einer Einschubhöhe

In der folgenden Tabelle sind 40 Automatikprogramme zum Garen, Braten und Backen aufgeführt.

Zudem werden die entsprechenden Mengen, Gewichtsangaben und Zubereitungsempfehlungen beschrieben. Zur einfacheren Handhabung wurden die Betriebsart und die Garzeit vorprogrammiert. Die Rezepte für einige der Automatikprogramme können Sie in diesem Handbuch nachlesen.

Die Automatikprogramme 1 bis 19 sowie 38 und 39 umfassen einen zusätzlichen Schritt, bei dem das Gerät vorgeheizt wird. Der Fortschritt des Vorheizvorgangs wird im Display angezeigt. Geben Sie nach dem Vorheizen bei Erklängen des Signaltons die Speisen in den Garraum.

⚠️ WARNUNG

Ziehen Sie vor dem Herausnehmen der Speisen stets Ofenhandschuhe an.

Code	Gericht	Gewicht (kg)	Zubehör	Einschubhöhe
A 1	Kartoffelgratin	1,0-1,5	Gitterrost	3
		Gratin aus frischen Kartoffeln in einer 22-24 cm großen Auflaufform zubereiten. Programm starten, und nach dem Vorheizen bei Erklängen des Signaltons die Speisen in die Mitte des Rosts stellen.		
A 2	Gemüsegratin	0,8-1,2	Gitterrost	3
		Gratin aus frischem Gemüse in einer 22-24 cm großen Auflaufform zubereiten. Programm starten, und nach dem Vorheizen bei Erklängen des Signaltons die Speisen in die Mitte des Rosts stellen.		
A 3	Nudelaufauf	1,2-1,5	Gitterrost	3
		Nudelaufauf in einer 22-24 cm großen Auflaufform zubereiten. Programm starten, und nach dem Vorheizen bei Erklängen des Signaltons die Speisen in die Mitte des Rosts stellen.		

Code	Gericht	Gewicht (kg)	Zubehör	Einschubhöhe
A 4	Lasagne	1,0-1,5	Gitterrost	3
		Selbstgemachte Lasagne in einer 22-24 cm großen Auflaufform zubereiten. Programm starten, und nach dem Vorheizen bei Erklängen des Signaltons die Speisen in die Mitte des Rosts stellen.		
A 5	Ratatouille	1,2-1,5	Gitterrost	3
		Die Zutaten für Ratatouille in einen Schmortopf mit Deckel geben. Programm starten, und nach dem Vorheizen bei Erklängen des Signaltons die Speisen in die Mitte des Rosts stellen. Abgedeckt garen. Vor dem Servieren umrühren.		
A 6	Gedeckter Apfelkuchen	1,2-1,4	Gitterrost	2
		Gedeckten Apfelkuchen in einer runden Kuchenform aus Metall mit 24-26 cm Durchmesser zubereiten. Programm starten, und nach dem Vorheizen bei Erklängen des Signaltons die Kuchenform in die Mitte des Rosts stellen.		
A 7	Croissants	0,3-0,4	Universalblech	3
		Croissants zubereiten (gekühlter Fertigteig). Auf Backpapier auf das Universalblech legen. Programm starten und, wenn nach dem Vorheizen der Signalton zu hören ist, das Blech in den Garraum schieben.		
A 8	Apfeltaschen	0,3-0,4	Universalblech	3
		Apfeltaschen auf Backpapier auf das Universalblech legen. Programm starten und, wenn nach dem Vorheizen der Signalton zu hören ist, das Blech in den Garraum schieben.		
A 9	Quiche Lorraine	1,2-1,5	Gitterrost	2
		Quiche-Teig zubereiten und in eine runde Quiche-Form mit 25 cm Durchmesser geben. Programm starten und, wenn nach dem Vorheizen der Signalton zu hören ist, die Füllung hinzugeben und die Form in die Mitte des Rosts stellen.		
A 10	Weißbrot	0,6-0,7	Gitterrost	3
		Den Teig zubereiten und in eine 25 cm lange rechteckige schwarze Backform aus Metall geben. Programm starten und, wenn nach dem Vorheizen der Signalton zu hören ist, die Form in die Mitte des Rosts stellen.		

Verwendung

Code	Gericht	Gewicht (kg)	Zubehör	Einschubhöhe
A 11	Mischbrot	0,8-0,9	Gitterrost	3
		Den Teig zubereiten und in eine 25 cm lange rechteckige schwarze Backform aus Metall geben. Programm starten und, wenn nach dem Vorheizen der Signalton zu hören ist, die Speisen in die Mitte des Rosts stellen.		
A 12	Brötchen	0,3-0,5	Universalblech	3
		Brötchen zubereiten (gekühlter Fertigteig). Auf Backpapier auf das Universalblech legen. Programm starten, und nach dem Vorheizen bei Erklingen des Signaltons das Blech in den Garraum schieben.		
A 13	Obststreusel	0,8-1,2	Gitterrost	3
		Frisches Obst (Himbeeren, Brombeeren, Apfel- oder Birnenscheiben) in eine 22-24 cm große Auflaufform geben. Streusel darüber verteilen. Programm starten und, wenn nach dem Vorheizen der Signalton zu hören ist, die Speisen in die Mitte des Rosts stellen.		
A 14	Scones	0,5-0,6	Universalblech	3
		Scones (mit 5-6 cm Durchmesser) auf Backpapier auf das Backblech legen. Programm starten und, wenn nach dem Vorheizen der Signalton zu hören ist, das Blech in den Garraum schieben.		
A 15	Biskuit	0,5-0,6	Gitterrost	3
		Den Teig zubereiten und in eine runde schwarze Backform aus Metall mit 26 cm Durchmesser geben. Programm starten und, wenn nach dem Vorheizen der Signalton zu hören ist, die Kuchenform in die Mitte des Rosts stellen.		
A 16	Marmorkuchen	0,7-0,8	Gitterrost	2
		Den Teig zubereiten und in eine runde schwarze Gugelhupf- oder Napfkuchenform aus Metall geben. Programm starten und, wenn nach dem Vorheizen der Signalton zu hören ist, die Kuchenform in die Mitte des Rosts stellen.		

Code	Gericht	Gewicht (kg)	Zubehör	Einschubhöhe
A 17	Holländischer Kastenkuchen	0,7-0,8	Gitterrost	2
		Den Teig zubereiten und in eine 25 cm lange rechteckige schwarze Backform aus Metall geben. Programm starten und, wenn nach dem Vorheizen der Signalton zu hören ist, die Kuchenform in die Mitte des Rosts stellen.		
A 18	Obstkuchenboden	0,4-0,5	Gitterrost	3
		Den Teig in eine gebutterte schwarze Springform aus Metall geben. Programm starten und, wenn nach dem Vorheizen der Signalton zu hören ist, die Kuchenform in die Mitte des Rosts stellen.		
A 19	Brownies	0,7-0,8	Gitterrost	3
		Den Teig in einer 20-24 cm großen Auflaufform zubereiten. Programm starten und, wenn nach dem Vorheizen der Signalton zu hören ist, die Speisen in die Mitte des Rosts stellen.		
A 20	Rinderlende	0,9-1,1	Gitterrost + Universalblech	2
		1,1-1,3		1
		Das Rindfleisch würzen und 1 Stunde in den Kühlschrank stellen. Mit der Fettseite nach oben auf den Gitterrost stellen.		
A 21	Roastbeef, zartgegart	0,9-1,1	Gitterrost + Universalblech	2
		1,1-1,3		1
		Das Rindfleisch würzen und 1 Stunde in den Kühlschrank stellen. Mit der Fettseite nach oben auf den Gitterrost stellen.		
A 22	Lammkoteletts	0,4-0,6	Gitterrost + Universalblech	4
		0,6-0,8		1
		Die Lammkoteletts mit Kräutern und Gewürzen marinieren und auf den Gitterrost legen.		
A 23	Lammkeule	1,0-1,5	Gitterrost + Universalblech	3
		1,5-2,0		1
		Das Lammfleisch marinieren und auf den Gitterrost legen.		

Code	Gericht	Gewicht (kg)	Zubehör	Einschubhöhe
A 24	Schweinebraten mit Kruste	0,8-1,0	Gitterrost +	3
		1,0-1,2	Universalblech	1
		Den Schweinebraten mit der Fettseite nach oben auf den Gitterrost legen.		
A 25	Schweinerippchen	0,8-1,0	Gitterrost +	3
		1,0-1,2	Universalblech	1
		Die Schweinerippchen auf den Gitterrost legen.		
A 26	Brathähnchen	0,9-1,1	Gitterrost +	2
		1,1-1,3	Universalblech	1
		Das Hähnchen waschen und putzen. Das Hähnchen mit Öl beträufeln und mit Kräutern würzen. Das Hähnchen mit der Brust nach unten auf das Blech legen und bei Erklängen des Signaltons wenden.		
A 27	Hähnchenbrust	0,4-0,6	Gitterrost +	4
		0,6-0,8	Universalblech	1
		Die Bruststücke marinieren und auf den Gitterrost legen.		
A 28	Hähnchenunterschenkel	0,6-0,8	Gitterrost +	4
		0,8-1,0	Universalblech	1
		Mit Öl bestreichen, würzen und auf das Blech legen.		
A 29	Entenbrust	0,3-0,4	Gitterrost +	4
		0,4-0,5	Universalblech	1
		Die Entenbrust mit der Fettseite nach oben auf den Rost legen. Mit der ersten Einstellung wird die Entenbrust rosa, bei der zweiten halbrosa gegart.		
A 30	Forellenfilet	0,3-0,5	Universalblech	4
		0,5-0,7		
		Die Forellenfilets mit der Hautseite nach oben auf das Universalblech legen.		

Code	Gericht	Gewicht (kg)	Zubehör	Einschubhöhe
A 31	Forelle	0,3-0,5	Gitterrost +	4
		0,5-0,7	Universalblech	1
		Die Fische waschen und putzen, und abwechselnd Kopf an Schwanzflosse nebeneinander auf den Rost legen. Innenseite mit Zitronensaft beträufeln, salzen und Kräuter hineinlegen. Haut leicht mit einem Messer einschneiden. Mit Öl bestreichen und salzen.		
A 32	Seezunge	0,3-0,5	Universalblech	3
		0,5-0,7		
		Die Seezunge auf Backpapier auf das Universalblech legen. Haut leicht mit einem Messer einschneiden.		
A 33	Lachsfilet	0,4-0,6	Gitterrost +	4
		0,6-0,8	Universalblech	1
		Lachsfilets oder -steaks waschen und putzen. Mit der Hautseite nach oben auf den Rost legen.		
A 34	Grillgemüse	0,4-0,6	Universalblech	4
		0,6-0,8		
		Zucchini, Aubergine, Paprika, Zwiebel und Kirschtomaten waschen und vorbereiten. Mit Olivenöl beträufeln und mit Kräutern würzen. Gleichmäßig auf dem Blech verteilen.		
A 35	Halbierte Ofenkartoffeln	0,6-0,8	Universalblech	3
		0,8-1,0		
		Große Kartoffeln (je 200g) längs halbieren. Mit der flachen Seite nach oben auf das Blech legen, mit Olivenöl bestreichen und Kräuter und Gewürze darüber streuen.		
A 36	Tiefgefrorene Backofen-Pommes	0,3-0,5	Universalblech	3
		0,5-0,7		
		Die tiefgefrorenen Backofen-Pommes gleichmäßig auf dem Blech verteilen.		

Verwendung

Code	Gericht	Gewicht (kg)	Zubehör	Einschubhöhe
A 37	Tiefgefrorene Kartoffelecken	0,3-0,5	Universalblech	3
		0,5-0,7		
		Die tiefgefrorenen Kartoffelecken gleichmäßig auf dem Blech verteilen.		
A 38	Tiefkühlpizza	0,3-0,6	Gitterrost	3
		0,6-0,9		
		Programm starten und, wenn nach dem Vorheizen der Signalton zu hören ist, die Tiefkühlpizza in die Mitte des Gitterrosts legen. Die erste Einstellung ist für dünne italienische Pizza geeignet, die zweite für dicke amerikanische Pizza.		
A 39	Selbstgemachte Pizza	0,8-1,0	Universalblech	2
		1,0-1,2		
		Selbstgemachte Pizza mit Hefeteig zubereiten und auf das Blech legen. Die Gewichtsangabe bezieht sich auf die gesamte Pizza mit Belag, wie z. B. Sauce, Gemüse, Schinken und Käse. Programm starten und, wenn nach dem Vorheizen der Signalton zu hören ist, das Blech in den Garraum schieben.		
A 40	Hefeteig gehen lassen	0,5-0,6	Gitterrost	2
		0,7-0,8		
Teig in einer Schüssel zubereiten und mit Frischhaltefolie abdecken. In die Mitte des Rosts stellen. Die erste Einstellung ist für Pizza- und Kuchenteig geeignet, die zweite für Brotteig.				

Verwendung

Doppelgarraumbetrieb

In der folgenden Tabelle sind 10 Automatikprogramme zum Garen, Braten und Backen aufgeführt. Sie können sowohl nur den oberen oder unteren Garraum als auch beide Garräume gleichzeitig nutzen. Für jedes Programm werden die entsprechenden Mengen, Gewichtsangaben und Zubereitungsempfehlungen beschrieben. Zur einfacheren Handhabung wurden die Betriebsart und die Garzeit vorprogrammiert. Die Rezepte für einige der Automatikprogramme können Sie in diesem Handbuch nachlesen.

Die Automatikprogramme für den Doppelgarraumbetrieb umfassen einen zusätzlichen Schritt, bei dem das Gerät vorgeheizt wird. Der Fortschritt der Vorheizvorgangs wird im Display angezeigt. Geben Sie nach dem Vorheizen bei Erklingen des Signaltons die Speisen in den Garraum.

⚠️ WARNUNG

Ziehen Sie vor dem Herausnehmen der Speisen stets Ofenhandschuhe an.

Code	Gericht	Gewicht (kg)	Zubehör	Einschubhöhe
Oberer Garraum				
A 1	Kartoffelgratin	1,0-1,5	Gitterrost	4
		Gratin aus frischen Kartoffeln in einer 22-24 cm großen Auflaufform zubereiten. Programm starten und, wenn nach dem Vorheizen der Signalton zu hören ist, die Speisen in die Mitte des Rosts stellen.		
A 2	Lasagne	1,0-1,5	Gitterrost	4
		Selbstgemachte Lasagne in einer 22-24 cm großen Auflaufform zubereiten. Programm starten und, wenn nach dem Vorheizen der Signalton zu hören ist, die Speisen in die Mitte des Rosts stellen.		
A 3	Hähnchenunterschenkel	0,6-0,8	Gitterrost +	4
		0,8-1,0	Universalblech	4
Die Hähnchenteile mit Öl bestreichen, würzen und auf den Rost legen.				
A 4	Halbierte Ofenkartoffeln	0,6-0,8	Universalblech	4
		0,8-1,0		
Große Kartoffeln (je 200g) längs halbieren. Mit der flachen Seite nach oben auf das Blech legen, mit Olivenöl bestreichen und Kräuter und Gewürze darüber streuen.				

Code	Gericht	Gewicht (kg)	Zubehör	Einschubhöhe
A 5	Tiefgefrorene Backofen-Pommes	0,3-0,5	Universalblech	4
		0,5-0,7		
Die tiefgefrorenen Backofen-Pommes gleichmäßig auf dem Blech verteilen.				
Unterer Garraum				
A 1	Gedeckter Apfelkuchen	1,2-1,4	Gitterrost	1
Gedeckten Apfelkuchen in einer runden Kuchenform aus Metall mit 24-26 cm Durchmesser zubereiten. Programm starten und, wenn nach dem Vorheizen der Signalton zu hören ist, die Kuchenform in die Mitte des Rosts stellen.				
A 2	Apfeltaschen	0,3-0,4	Universalblech	1
Apfeltaschen auf Backpapier auf das Universalblech legen. Programm starten und, wenn nach dem Vorheizen der Signalton zu hören ist, das Blech in den Garraum schieben.				
A 3	Quiche Lorraine	1,2-1,5	Gitterrost	1
Quiche-Teig zubereiten und in eine runde Quiche-Form mit 25 cm Durchmesser geben. Programm starten und, wenn nach dem Vorheizen der Signalton zu hören ist, die Füllung hinzugeben und die Form in die Mitte des Rosts stellen.				
A 4	Tiefkühlpizza	0,3-0,6	Gitterrost	1
		0,6-0,9		
Tiefkühlpizza in die Mitte des Gitterrosts legen. Programm starten und, wenn nach dem Vorheizen der Signalton zu hören ist, den Rost in den Garraum schieben. Die erste Einstellung ist für dünne italienische Pizza geeignet, die zweite für dicke amerikanische Pizza.				
A 5	Selbstgemachte Pizza	0,8-1,0	Universalblech	1
		1,0-1,2		
Selbstgemachte Pizza mit Hefeteig zubereiten und auf das Blech legen. Die Gewichtsangabe bezieht sich auf die gesamte Pizza mit Belag, wie z. B. Sauce, Gemüse, Schinken und Käse. Programm starten und, wenn nach dem Vorheizen der Signalton zu hören ist, das Blech in den Garraum schieben.				

Testgerichte

Gemäß EN 60350-1

1. Backen

Die Backempfehlungen gehen von einem vorgeheizten Garraum aus. Verwenden Sie nicht die Funktion „Schnelles Vorheizen“. Schieben Sie die Bleche immer so ein, dass die schräge Seite zur Gerätetür weist.

Gericht	Zubehör	Einschubhöhe	Betriebsart	Temperatur (°C)	Zeit (in Min.)
Kleine Kuchen	Universalblech	3		165	25-30
		2		165	28-33
		1+4		155	35-40
Mürbeteiggebäck	Universalblech + Universalblech	1+4		140	28-33
Wasserbiskuit	Gitterrost + Springform (Dunkel beschichtet, ø 26 cm)	2		160	35-40
		2		160	35-40
		1+4		155	45-50
Gedeckter Apfelkuchen	Gitterrost + 2 Springformen *(Dunkel beschichtet, ø 20 cm)	1 diagonal angeordnet		160	70-80
	Universalblech + Gitterrost + 2 Springformen ** (Dunkel beschichtet, ø 20 cm)	1+3		160	80-90



* Bei zwei Kuchen werden die Formen hinten links und vorne rechts auf den Rost gestellt.

** Bei zwei Kuchen werden die Formen mittig auf den Blechen/Rosten in zwei verschiedenen Einschubhöhen platziert.

Verwendung

2. Grillen

Heizen Sie den Garraum 5 Minuten lang mit dem Großflächengrill vor.

Gericht	Zubehör	Einschubhöhe	Betriebsart	Temperatur (°C)	Zeit (in Min.)
Toastbrot	Gitterrost	5		max. 270	1-2
Beefsteaks aus Rinderhackfleisch* (12 Stk.)	Gitterrost + Universalblech (zum Auffangen von Fett und Flüssigkeit)	4		max. 270	1.: 15-18
		1			2.: 5-8

* Nach 2/3 der Garzeit wenden.

3. Braten

Gericht	Zubehör	Einschubhöhe	Betriebsart	Temperatur (°C)	Zeit (in Min.)
Ganzes Hähnchen*	Gitterrost + Universalblech (zum Auffangen von Fett und Flüssigkeit)	3 1		205	80-100

* Nach der Hälfte der Zeit wenden.

Häufig verwendete Rezepte für die Automatikprogramme

Kartoffelgratin

Zutaten 800 g Kartoffeln, 100 ml Milch, 100 ml Sahne, 50 g aufgeschlagenes Ei, je 1 EL Salz, Pfeffer und Muskat, 150 g geriebener Käse, Butter, Thymian

Anleitung Kartoffeln schälen und in 3 mm dicke Scheiben schneiden. Mit der Butter die Innenflächen einer geeigneten Auflaufform (22-24 cm) einfetten. Die Kartoffelscheiben auf einem sauberen Geschirrtuch ausbreiten und mit einem weiteren Geschirrtuch abdecken, während die restlichen Zutaten vorbereitet werden. Die restlichen Zutaten außer dem geriebenen Käse in eine große Schüssel geben und gut mischen. Die Kartoffelscheiben in einer Schicht leicht überlappender Scheiben in die Form legen und mit der flüssigen Zutatenmischung übergießen. Den geriebenen Käse darüber streuen und backen. Nach dem Garvorgang mit einigen Blättern frischem Thymian bestreuen.

Gemüsegratin

Zutaten 800 g Gemüse (Zucchini, Tomaten, Zwiebeln, Karotten, Paprika, vorgekochte Kartoffeln), 150 ml Sahne, 50 g aufgeschlagenes Ei, je 1 EL Salz, Kräuter/Gewürze (Pfeffer, Petersilie oder Rosmarin), 150 g geriebener Käse, 3 EL Olivenöl, einige Blätter Thymian

Anleitung Das Gemüse waschen, putzen und in 3-5 mm dicke Scheiben schneiden. Die Gemüsescheiben in eine geeignete Auflaufform (22-24 cm) geben und das Öl darüber geben. Die restlichen Zutaten außer dem geriebenen Käse mischen und über das Gemüse geben. Den geriebenen Käse darüber streuen und backen. Anschließend mit einigen Blättern frischem Thymian bestreuen.

Lasagne

Zutaten 2 EL Olivenöl, 500 g Rinderhackfleisch, 500 ml Tomatensauce, 100 ml Rinderfond, 150 g Lasagneplatten, 1 klein gehackte Zwiebel, 200 g geriebener Käse, je 1 EL getrocknete Petersilie, Oregano und Basilikum

Anleitung Tomatensauce zubereiten. Öl in einer Pfanne erhitzen und das Rinderhackfleisch und die gewürfelte Zwiebel etwa 10 Minuten rundum anbraten, bis alles leicht gebräunt ist.
Die Tomatensauce, den Rinderfond und die getrockneten Kräuter hinzugeben. Zum Kochen bringen und 30 min köcheln lassen.
Die Lasagneplatten entsprechend den Hinweisen auf der Verpackung garen. Schichtweise die Lasagneplatten, die Sauce und den Käse in eine Auflaufform füllen. Mit Käse abschließen und im Ofen überbacken.

Gedeckter Apfelkuchen

Zutaten • **Teig:** 275 g Mehl, $\frac{1}{2}$ EL Salz, 125 g weißer Streuzucker, 8 g Vanillezucker, 175 g kalte Butter, 1 aufgeschlagenes Ei
• **Füllung:** 750 g feste ganze Äpfel, 1 EL Zitronensaft, 40 g Zucker, $\frac{1}{2}$ EL Zimt, 50 g Korinthen/Rosinen, 2 EL Semmelbrösel

Anleitung Das Mehl mit dem Salz in eine große Schüssel sieben. Den Streuzucker und den Vanillezucker darüber sieben. Die Butter in kleine Würfel schneiden und zur Mehlmischung geben. $\frac{3}{4}$ des aufgeschlagenen Eis hinzufügen. Alle Zutaten in einer Küchenmaschine zu einer krümeligen Masse verarbeiten (kein homogener Teig). Den Teig mit den Händen zu Kugeln formen.
In Kunststoffolie einwickeln und 30 Minuten lang kalt stellen.
Die Springform (24-26 cm Durchmesser) einfetten und mit Mehl bestäuben. $\frac{3}{4}$ des Teigs auf ca. 5 mm Dicke ausrollen. In die Form geben, sodass der Boden und die Seiten bedeckt sind.
Die Äpfel schälen und entkernen. In Würfel mit einer Größe von $\frac{3}{4} \times \frac{3}{4}$ cm schneiden. Den Zitronensaft über die Äpfel geben und alles gut mischen. Korinthen/Rosinen waschen und abtupfen.
Mit Zucker und Zimt mischen. Die Semmelbrösel auf dem Boden des Teigs verteilen. Leicht andrücken.
Die Füllung auf dem Teig verteilen. Den restlichen Teig ausrollen. Den Teig in schmale Streifen schneiden und diagonal auf der Füllung verteilen. Den Apfelkuchen gleichmäßig mit dem restlichen aufgeschlagenen Ei bestreichen.

Verwendung

Quiche Lorraine

- Zutaten**
- **Teig:** 200 g Weizenmehl, 80 g Butter, 1 Ei
 - **Füllung:** 75 g gewürfelter magerer Speck, 125 ml Sahne, 125 g Crème fraîche, 2 aufgeschlagene Eier, 100 g geriebener Schweizer Käse, Salz und Pfeffer

Anleitung Für den Teig Mehl, Butter und Ei in eine Schüssel geben und zu einem homogenen Teig verarbeitet. Anschließend im Kühlschrank 30 Minuten lang kalt stellen. Den Teig ausrollen und in eine eingefettete Keramikform für Quiche (25 cm Durchmesser) geben. Den Boden mit einer Gabel einstechen. Eier, Sahne, Crème fraîche, Käse, Salz und Pfeffer mischen. Kurz vor dem Garen auf dem Teig verteilen.

Obststreusel

- Zutaten**
- **Belag:** 200 g Mehl, 100 g Butter, 100 g Zucker, 2 g Salz, 2 g Zimtpulver
 - **Obst:** 600 g gemischtes Obst

Anleitung Alle Zutaten für den Teig mischen und zu Streuseln verarbeiten. Das gemischte Obst in einer Auflaufform verteilen und mit den Streuseln bedecken.

Selbstgemachte Pizza

- Zutaten**
- **Pizzateig:** 300 g Mehl, 7 g Trockenhefe, 1 EL Olivenöl, 200 ml warmes Wasser, je 1 EL Zucker und Salz
 - **Belag:** 400 g in Scheiben geschnittenes Gemüse (Aubergine, Zucchini, Zwiebel, Tomaten), 100 g gewürfelter Schinken oder Speck, 100 g geriebener Käse

Anleitung Mehl, Hefe, Öl, Salz, Zucker und warmes Wasser in einer Schüssel zu einem feuchten Teig verarbeiten. In einer Küchenmaschine oder von Hand 5-10 Minuten lang durchkneten. Den Teig zugedeckt bei 35 °C für 30 Minuten in den Ofen stellen, damit er gehen kann. Den Teig auf einer mit Mehl bestäubten Fläche zu einem Rechteck ausrollen und den Teig dann auf ein Blech oder in eine Pizzaform geben. Die passierten Tomaten auf dem Teig verteilen und mit Schinken, Pilzen, Oliven und Tomaten belegen. Den geriebenen Käse darüber streuen und backen.

Rinderlende

- Zutaten** 1 kg Rinderlende, 5 g Salz, 1 g Pfeffer, je 3 g Rosmarin und Thymian
- Anleitung** Das Rindfleisch mit Salz, Pfeffer und Rosmarin würzen und 1 Stunde in den Kühlschrank stellen. Auf den Gitterrost stellen. Im Ofen garen.

Lammkotelett mit Kräuterkruste

- Zutaten** 1 kg Lammkoteletts (6 Stk.), 4 gepresste große Knoblauchzehen, 1 EL frischer gehackter Thymian, 1 EL frischer gehackter Rosmarin, 2 EL Salz, 2 EL Olivenöl
- Anleitung** Salz, Knoblauch, Kräuter und Öl mischen und zum Lamm geben. Lammkoteletts wenden und von allen Seiten marinieren. Bei Raumtemperatur ca. 30 Minuten bis 1 Stunde ruhen lassen.

Schweinerippchen

Zutaten 2 Rippenstücke vom Schwein, 1 EL schwarze Pfefferkörner, 3 Lorbeerblätter, 1 gewürfelte Zwiebel, 3 gehackte Knoblauchzehen, 85 g brauner Zucker, 3 EL Worcestershiresauce, 2 EL passierte Tomaten, 2 EL Olivenöl

Anleitung Barbecuesauce zubereiten. Öl in einer Soßenpfanne erhitzen und die Zwiebeln zugeben. Glasig dünsten und die restlichen Zutaten hinzufügen. Aufkochen und dann bei schwacher Hitze 30 Minuten lang eindicken lassen. Die Rippenstücke mit der Barbecuesauce marinieren und zwischen 30 Minuten und 1 Stunde ruhen lassen.

Pflege

Reinigen

⚠ WARNUNG

- Vergewissern Sie sich vor jeder Reinigung, dass das Gerät und die verwendeten Zubehöerteile vollständig abgekühlt sind.
- Verwenden Sie keinesfalls schleifende Reinigungsmittel, harte Bürsten, Schleifschwämme oder -tücher, Stahlwolle, Messer oder andere schleifende Materialien.

Garraum

- Verwenden Sie zum Reinigen des Garraums ein Tuch und ein mildes Reinigungsmittel oder warmes Seifenwasser.
- Reinigen Sie die Dichtungen der Gerätetür nicht von Hand.
- Um Beschädigungen der emaillierten Flächen des Garraums zu vermeiden, verwenden Sie nur handelsübliche Backofenreiniger.
- Um schwere Verunreinigungen zu entfernen, verwenden Sie einen Spezial-Backofenreiniger.

Außenflächen des Geräts

Verwenden Sie zum Reinigen der äußeren Flächen des Geräts, wie z. B. Gerätetür, Türgriff und Display, ein sauberes Tuch und ein mildes Reinigungsmittel oder warmes Seifenwasser, und wischen Sie die Flächen mit einem Blatt Küchenpapier oder einem trockenen Handtuch trocken. Aufgrund der heißen Luft, die aus dem Garraum entweicht, lagern sich insbesondere um den Handgriff Schmutz und Fett ab. Es wird daher empfohlen, nach jeder Verwendung des Geräts den Handgriff zu reinigen.

Zubehör

Waschen Sie sämtliche Zubehöerteile nach jeder Verwendung, und trocknen Sie sie mit einem Küchenhandtuch ab. Weichen Sie Zubehöerteile mit hartnäckigen Verschmutzungen etwa 30 Minuten in warmem Seifenwasser ein, bevor Sie sie waschen.

Katalytische Emailleoberfläche (nur bestimmte Modelle)

Die entnehmbaren Teile sind mit einer dunkelgrauen katalytischen Emaillebeschichtung versehen. Diese kann beim Garen im Heißluftbetrieb durch die zirkulierende Luft mit Öl und Fett verschmutzt werden. Diese Ablagerungen verbrennen jedoch bei Temperaturen von 200 °C und mehr.

- 1.** Entnehmen Sie alle Zubehöerteile aus dem Gerät.
- 2.** Reinigen Sie den Garraum.
- 3.** Aktivieren Sie die Betriebsart „Heißluft“, stellen Sie die höchstmögliche Temperatur ein, und lassen Sie das Gerät eine Stunde lang in Betrieb.

Pflege

Gerätetür

Demontieren Sie die Gerätetür nur zur Reinigungszwecken. Gehen Sie wie folgt vor, um die Gerätetür zur Reinigung zu demontieren.

⚠ WARNUNG

Die Gerätetür ist schwer.

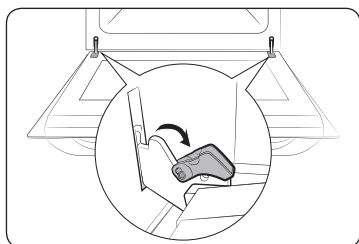

1. Öffnen Sie die Gerätetür, und klappen Sie die Clips an den beiden Scharnieren auf.

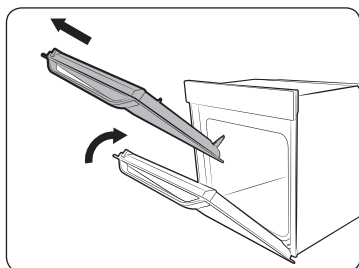

2. Schließen Sie die Gerätetür um etwa 70°. Halten Sie die Gerätetür mit beiden Händen an den Seiten fest, und ziehen Sie sie nach oben, sodass die Scharniere sich lösen.
3. Reinigen Sie die Gerätetür mit Seifenwasser und einem sauberen Tuch.

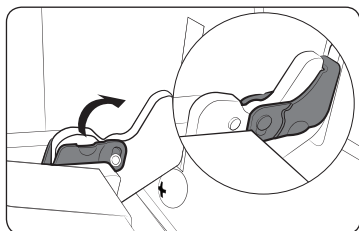

4. Bauen Sie die Gerätetür anschließend wieder ein, indem Sie die oben beschriebenen Schritte 1 und 2 in umgekehrter Reihenfolge ausführen. Achten Sie darauf, dass die Clips an beiden Seiten eingeklappt sind.

Glaseinsatz der Gerätetür

Je nach Modell verfügt die Gerätetür über 3-4 übereinander liegende Glasscheiben. Entfernen Sie den Glaseinsatz der Gerätetür nur zur Reinigungszwecken. Gehen Sie wie folgt vor, um den Glaseinsatz der Gerätetür zur Reinigung zu demontieren.

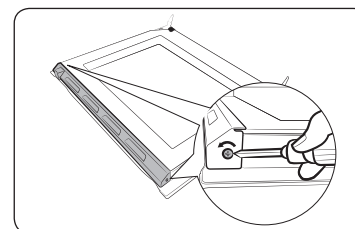

1. Entfernen Sie mit einem Schraubendreher die beiden Schrauben links und rechts an der Gerätetür.

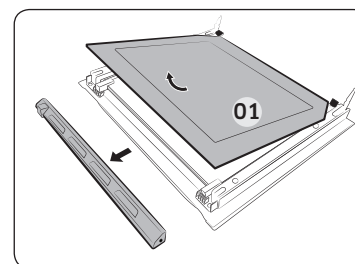

2. Entfernen Sie wie in der Abbildung dargestellt die Abdeckungen.
3. Entnehmen Sie die erste Glasscheibe aus der Gerätetür.

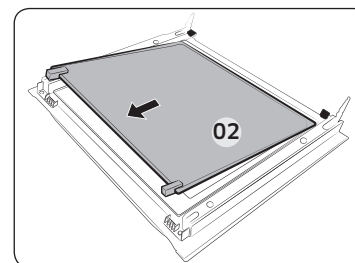

4. Entnehmen Sie die zweite Glasscheibe in der abgebildeten Pfeilrichtung aus der Gerätetür.
5. Reinigen Sie die Glasscheiben mit Seifenwasser und einem sauberen Tuch.

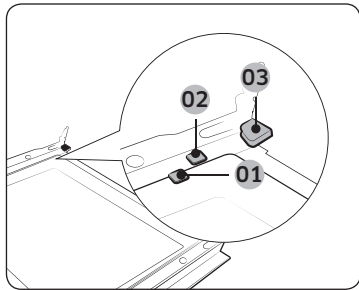

- 01 Halteclip 1
- 02 Halteclip 2
- 03 Halteclip 3

6. Setzen Sie die Glasscheiben nach der Reinigung folgendermaßen wieder ein:
- Setzen Sie Glasscheibe 2 zwischen Halteclip 1 und 2 und Glasscheibe 1 in Halteclip 3 ein. Achten Sie auf die richtige Reihenfolge.

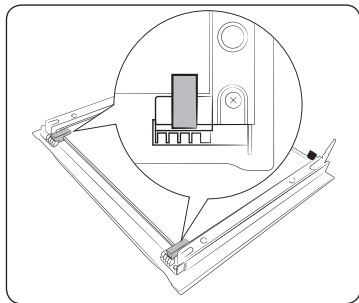

7. Achten Sie darauf, dass die Führungsgummis richtig eingesetzt sind und den Glaseinsatz sicher in Position halten.
8. Setzen Sie die Gerätetür anschließend wieder ein, indem Sie die oben beschriebenen Schritte 1 und 2 in umgekehrter Reihenfolge ausführen.

⚠ WARNUNG

Achten Sie unbedingt darauf, dass Sie die Glasscheiben wieder ordnungsgemäß einsetzen, da ansonsten heiße Luft entweichen kann.

Wasserkollektor

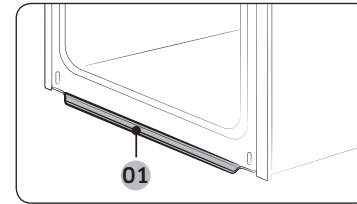

01 Wasserkollektor

Der Wasserkollektor fängt während den Garvorgängen nicht nur überschüssige Feuchtigkeit, sondern auch Speiserückstände auf. Leeren und reinigen Sie den Wasserkollektor in regelmäßigen Abständen.

⚠ WARNUNG

Wenn Sie feststellen, dass Wasser aus dem Wasserkollektor läuft, wenden Sie sich an das nächstgelegene Samsung-Kundendienstzentrum.

Garraumdecke (*nur bestimmte Modelle)

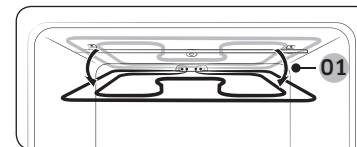
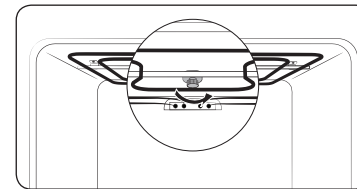

01 Etwa 12°

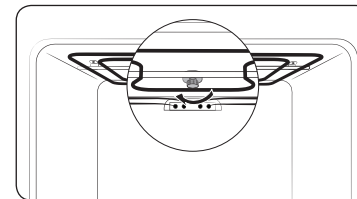

1. Klappen Sie das Heizelement für den Grill nach unten. Lösen Sie dazu die Mutter, indem Sie sie gegen den Uhrzeigersinn drehen. Halten Sie das Heizelement währenddessen fest. Das Heizelement kann nicht aus dem Gerät entfernt werden. Drücken Sie das Heizelement für den Grill nicht mit Gewalt nach unten.
2. Reinigen Sie die Garraumdecke mit Seifenwasser und einem sauberen Tuch.
3. Klappen Sie das Heizelement anschließend wieder nach oben und schrauben Sie die Mutter im Uhrzeigersinn fest.

Pflege

Seitengitter (nur bestimmte Modelle)

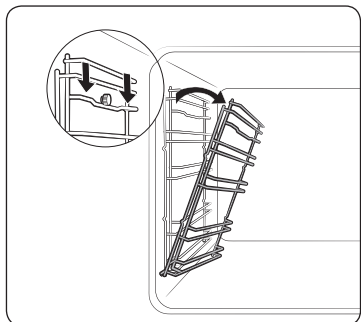

1. Drücken Sie mittig auf den oberen Bereich des linken Seitengitters und kippen Sie es um etwa 45° in den Garraum.

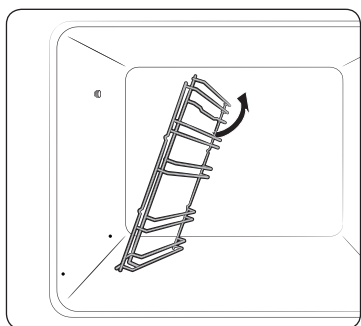

2. Ziehen Sie das linke Seitengitter unten aus den beiden Bohrungen.
3. Entfernen Sie das rechte Seitengitter auf die gleiche Weise.
4. Reinigen Sie beide Seitengitter.
5. Setzen Sie die Seitengitter anschließend wieder ein, indem Sie die oben beschriebenen Schritte 1 und 2 in umgekehrter Reihenfolge ausführen.

HINWEIS

Das Gerät arbeitet ohne Seitengitter und Einschübe.

Ersetzen von Teilen

Glühlampe

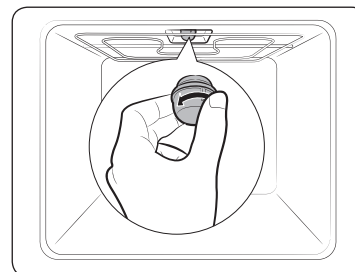

1. Drehen Sie die Glasabdeckung gegen den Uhrzeigersinn ganz heraus.
2. Tauschen Sie die Glühlampe aus.
3. Reinigen Sie die Glasabdeckung.
4. Drehen Sie die Glasabdeckung anschließend wieder auf die Halterung, indem Sie den obigen Schritt in umgekehrter Reihenfolge ausführen.

WARNUNG

- Schalten Sie das Gerät vor dem Austausch der Glühlampe aus und ziehen Sie den Netzstecker aus der Steckdose.
- Verwenden Sie ausschließlich bis 300 °C hitzebeständige Glühlampen die für 25-40 W bei 220-240 V ausgelegt sind. Zugelassene Glühlampen sind bei dem Samsung-Kundendienstzentrum in Ihrer Nähe erhältlich.
- Fassen Sie Halogenlampen ausschließlich mit einem trockenen Tuch an. Andernfalls wird die Lampe durch Fingerabdrücke oder Schweiß verschmutzt, wodurch sich die Lebensdauer verkürzt.

Seitliche Garraumbeleuchtung

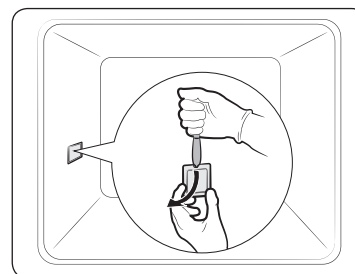

1. Halten Sie die Unterseite der Abdeckung mit einer Hand fest, und entfernen Sie die Abdeckung wie in der Abbildung gezeigt mit einem flachen dünnen Werkzeug (z. B. ein Messer).
2. Tauschen Sie die Glühlampe für die seitliche Garraumbeleuchtung aus.
3. Setzen Sie die Abdeckung wieder ein.

Fehlerbehebung

Problembeschreibungen

Schlagen Sie bei Problemen mit diesem Gerät zuerst in der folgenden Tabelle nach, und probieren Sie die dort beschriebenen Abhilfemaßnahmen. Wenn das Problem weiterhin besteht, wenden Sie sich an das nächstgelegene Samsung-Kundendienstzentrum.

Problem	Ursache	Abhilfemaßnahme
Die Tasten lassen sich nicht richtig drücken.	• Haben sich Fremdkörper/-stoffe um die Tasten angesammelt?	• Entfernen Sie die Fremdkörper/-stoffe, und versuchen Sie es erneut.
	• Hat sich außen Feuchtigkeit angesammelt (nur berührungsempfindliche Bedienelemente)?	• Wischen Sie die Feuchtigkeit weg, und versuchen Sie es erneut.
	• Wurde die Kindersicherung aktiviert?	• Deaktivieren Sie die Kindersicherung.
Die Uhrzeit wird nicht angezeigt.	• Wurde die Stromversorgung unterbrochen?	• Überprüfen Sie, ob der Netzstecker in die Steckdose eingesteckt ist.
Das Gerät startet den Betrieb nicht.	• Wurde die Stromversorgung unterbrochen?	• Überprüfen Sie, ob der Netzstecker in die Steckdose eingesteckt ist.
Der laufende Betrieb wird unterbrochen.	• Wurde der Netzstecker aus der Steckdose gezogen?	• Stecken Sie den Netzstecker wieder ein.
Das Gerät wird im Betrieb ausgeschaltet.	• Wurde die zulässige Betriebsdauer überschritten?	• Lassen Sie das Gerät nach längeren Garvorgängen abkühlen.
	• Arbeitet der Kühlungsventilator ordnungsgemäß?	• Horchen Sie, ob der Kühlungsventilator in Betrieb ist.
	• Wurde das Gerät an einem Ort ohne ausreichende Belüftung aufgestellt?	• Halten Sie die in der Aufstellanleitung genannten Abstände ein.
	• Sind mehrere Geräte an dieselbe Steckdose angeschlossen?	• Schließen Sie das Gerät an eine eigene Steckdose an.

Problem	Ursache	Abhilfemaßnahme
Das Gerät wird nicht mit Strom versorgt.	• Wurde die Stromversorgung unterbrochen?	• Überprüfen Sie, ob der Netzstecker in die Steckdose eingesteckt ist.
Die Außenflächen des Geräts werden im Betrieb übermäßig heiß.	• Wurde das Gerät an einem Ort ohne ausreichende Belüftung aufgestellt?	• Halten Sie die in der Aufstellanleitung genannten Abstände ein.
Die Gerätetür kann nicht richtig geöffnet werden.	• Haben Sie zwischen Gerätetür und Garraum Essensreste angesammelt?	• Reinigen Sie gründlich das Gerät und versuchen Sie erneut, die Gerätetür zu öffnen.
Die Garraumbeleuchtung ist zu dunkel oder funktioniert überhaupt nicht.	• Leuchtet die Lampe zunächst und wird dann ausgeschaltet?	• Die Garraumbeleuchtung wird zu Energiesparzwecken nach einer bestimmten Zeit automatisch ausgeschaltet. Sie können die Beleuchtung wieder einschalten, indem Sie die Taste für die Garraumbeleuchtung drücken.
	• Wird die Lampe im Betrieb durch Zubehörteile oder Speisen verdeckt?	• Reinigen Sie den Garraum und überprüfen Sie die Beleuchtung erneut.
Das Gerät verursacht Stromschläge.	• Ist das Gerät ordnungsgemäß geerdet? • Wird eine Steckdose ohne Schutzleiter verwendet?	• Überprüfen Sie, ob das Gerät ordnungsgemäß geerdet ist.
Aus dem Gerät tritt Wasser aus.	• In einigen Fällen kann je nach den zubereiteten Speisen Wasser oder Dampf aus dem Gerät austreten. Dies ist keine Fehlfunktion des Geräts.	• Lassen Sie das Gerät abkühlen, und wischen Sie es mit einem trockenen Tuch ab.
Aus einem Spalt in der Gerätetür tritt Dampf aus.		
Im Gerät bleibt Wasser zurück.		

Fehlerbehebung

Problem	Ursache	Abhilfemaßnahme
Die Helligkeit im Garraum schwankt.	<ul style="list-style-type: none"> Die Helligkeit schwankt in Abhängigkeit von der abgegebenen Leistung. 	<ul style="list-style-type: none"> Schwankungen bei der Leistungsabgabe sind während eines Garvorgangs normal. Keine Sorge, dies ist keine Fehlfunktion des Geräts.
Der Garvorgang ist abgeschlossen, aber der Kühlungsventilator läuft weiter.	<ul style="list-style-type: none"> Der Ventilator läuft auch einige Zeit nach Abschluss des Garvorgangs weiter, um den Garraum abzukühlen. 	<ul style="list-style-type: none"> Keine Sorge, dies ist keine Fehlfunktion des Geräts.
Der Garraum wird nicht erhitzt.	<ul style="list-style-type: none"> Ist die Gerätetür offen? 	<ul style="list-style-type: none"> Schließen Sie die Gerätetür und starten Sie das Gerät neu.
	<ul style="list-style-type: none"> Wurden die falschen Einstellungen gewählt? 	<ul style="list-style-type: none"> Schlagen Sie im Kapitel zur Bedienung des Geräts nach und stellen Sie das Gerät neu ein.
	<ul style="list-style-type: none"> Ist die Sicherung im Verteilerkasten durchgebrannt oder hat der Leistungsschutzschalter ausgelöst? 	<ul style="list-style-type: none"> Ersetzen Sie die Sicherungen bzw. setzen Sie den Leistungsschutzschalter zurück. Wenn dies wiederholt passiert, rufen Sie einen Elektriker.
Im Betrieb tritt Rauch aus dem Gerät aus.	<ul style="list-style-type: none"> Wird das Gerät zum ersten Mal verwendet? 	<ul style="list-style-type: none"> Bei erstmaliger Verwendung kann am Heizelement Rauch entstehen. Dies ist keine Fehlfunktion, und das Problem sollte nach der 2. oder 3. Verwendung nicht mehr auftreten.
	<ul style="list-style-type: none"> Befinden Sie Speisereste am Heizelement? 	<ul style="list-style-type: none"> Lassen Sie das Gerät ausreichend abkühlen und entfernen Sie die Speisereste vom Heizelement.
Vom Gerät geht ein Brand- oder Kunststoffgeruch aus.	<ul style="list-style-type: none"> Wurden Kunststoff- oder sonstige Behälter verwendet, die nicht hitzebeständig sind? 	<ul style="list-style-type: none"> Verwenden Sie für hohe Temperaturen geeignete Glasbehälter.

Problem	Ursache	Abhilfemaßnahme
Die Garergebnisse sind unzureichend.	<ul style="list-style-type: none"> Wurde während des Garvorgangs die Gerätetür geöffnet? 	<ul style="list-style-type: none"> Öffnen Sie die Gerätetür im Betrieb nur dann, wenn Speisen gewendet werden müssen. Je öfter die Gerätetür im Betrieb geöffnet wird, desto stärker sinkt die Temperatur im Garraum, sodass sich die Garergebnisse verschlechtern.
Die Dampfreinigung wird nicht ausgeführt.	<ul style="list-style-type: none"> Ist das Gerät ausreichend abgekühlt? 	<ul style="list-style-type: none"> Lassen Sie das Gerät ausreichend abkühlen, bevor Sie die Reinigung durchführen.
Der Doppelgarraumbetrieb funktioniert nicht.	<ul style="list-style-type: none"> Wurde der Garraumteiler ordnungsgemäß eingesetzt? 	<ul style="list-style-type: none"> Setzen Sie den Garraumteiler richtig ein, und versuchen Sie es erneut.
Der Einfachbetrieb funktioniert nicht.	<ul style="list-style-type: none"> Befindet sich der Garraumteiler im Gerät? 	<ul style="list-style-type: none"> Entnehmen Sie den Garraumteiler, und versuchen Sie es erneut.

Informationscodes

Bei Störungen Ihres Geräts wird ein Informationscode im Display angezeigt. Schlagen Sie in der folgenden Tabelle nach, und probieren Sie die beschriebenen Abhilfemaßnahmen aus.

Code	Bedeutung	Abhilfemaßnahme
C-d1	Problem mit der Verriegelung der Gerätetür	Schalten Sie das Gerät aus, und starten Sie den Vorgang neu. Wenn das Problem weiterhin besteht, ziehen Sie den Netzstecker für mindestens 30 Sekunden aus der Steckdose und schließen Sie das Gerät dann wieder an. Wenn das Problem dadurch nicht behoben wird, wenden Sie sich an ein Kundendienstzentrum in Ihrer Nähe.
C-20	Sensorstörung	
C-21		
C-22		
C-F1	Tritt nur bei einem Lese-/Schreibproblem mit dem EEPROM-Speicherchip auf	Schalten Sie das Gerät aus, und starten Sie den Vorgang neu. Wenn das Problem weiterhin besteht, ziehen Sie den Netzstecker für mindestens 30 Sekunden aus der Steckdose und schließen Sie das Gerät dann wieder an. Wenn das Problem dadurch nicht behoben wird, wenden Sie sich an ein Kundendienstzentrum in Ihrer Nähe.
C-F0	Tritt auf, wenn keine Kommunikation zwischen der Haupt- und der Nebenplatine möglich ist	
C-F2	Tritt auf, wenn ein Kommunikationsproblem zwischen dem integrierten Sensorschaltkreis und dem Micom-Haupt- oder -Untersystem besteht	Schalten Sie das Gerät aus, und starten Sie den Vorgang neu. Wenn das Problem weiterhin besteht, ziehen Sie den Netzstecker für mindestens 30 Sekunden aus der Steckdose und schließen Sie das Gerät dann wieder an. Wenn das Problem dadurch nicht behoben wird, wenden Sie sich an ein Kundendienstzentrum in Ihrer Nähe.

Code	Bedeutung	Abhilfemaßnahme
C-d0	Tastenproblem Tritt auf, wenn eine Taste längere Zeit gedrückt wird.	Reinigen Sie die Tasten und achten Sie darauf, dass an oder auf den Tasten kein Wasser zurückbleibt. Schalten Sie das Gerät aus, und versuchen Sie es erneut. Wenn das Problem weiterhin besteht, wenden Sie sich an das nächstgelegene Samsung-Kundendienstzentrum.
-dC-	Tritt auf, wenn der Garraumteiler während eines Garvorgangs im Doppelgarraumbetrieb entfernt wird. Tritt auf, wenn der Garraumteiler während eines Garvorgangs im Einfachbetrieb eingesetzt wird.	Der Garraumteiler darf während eines Garvorgangs im Doppelgarraumbetrieb nicht entfernt werden. Schalten Sie das Gerät aus, und starten Sie den Vorgang neu. Wenn das Problem weiterhin besteht, ziehen Sie den Netzstecker für mindestens 30 Sekunden aus der Steckdose und schließen Sie das Gerät dann wieder an. Wenn das Problem dadurch nicht behoben wird, wenden Sie sich an ein Kundendienstzentrum in Ihrer Nähe.
S-01	Sicherheitsabschaltung Die zulässige maximale Betriebsdauer für die eingestellte Temperatur wurde überschritten. <ul style="list-style-type: none"> • Bis 105 °C - 16 Stunden • Von 105 °C bis 240 °C - 8 Stunden • Von 245 °C bis Max. - 4 Stunden 	Dies ist keine Fehlfunktion des Geräts. Schalten Sie das Gerät aus, und entnehmen Sie die Speisen. Versuchen Sie es dann erneut.

Anhang

Produktdatenblatt

SAMSUNG	SAMSUNG		
Modellbezeichnung	NV75K5541RS / NV75K5541RB / NV75K5541BS / NV75K5541BB		
Art des Garraums	Einfachbetrieb	Oberer Garraum	Unterer Garraum
Energieeffizienzindex pro Garraum (EEI cavity)	95,4	100,0	101,5
Energieeffizienzklasse pro Garraum	A	A	A
Erforderlicher Energieverbrauch pro Garraum (elektrischer Endverbrauch) (EC electric cavity), um eine standardisierte Last im Garraum eines elektrisch beheizten Ofens bei Betrieb mit Ober- und Unterhitze zu erwärmen	0,99 kWh/ Zyklus	-	-
Erforderlicher Energieverbrauch pro Garraum (elektrischer Endverbrauch) (EC electric cavity), um eine standardisierte Last im Garraum eines elektrisch beheizten Ofens bei Betrieb mit Umluft zu erwärmen	0,83 kWh/ Zyklus	0,69 kWh/ Zyklus	0,69 kWh/ Zyklus
Anzahl der Garräume	3 (Einfachbetrieb, unterer, oberer)		
Wärmequelle pro Garraum (Strom oder Gas)	Strom		
Volumen pro Garraum (V)	75 L	34 L	32 L
Art des Backofens	Integriert		
Gewicht des Geräts (M)	NV75K5541RS / NV75K5541RB: 41,0kg NV75K5541BS / NV75K5541BB: 40,6kg		

Daten ermittelt entsprechend der Norm EN 60350-1 und der Kommissionsverordnungen (EU) Nr. 65/2014 und (EU) Nr. 66/2014.

Energiespartipps

- Halten Sie die Gerätetür während des Garvorgangs immer geschlossen, es sei denn, Sie müssen die Lebensmittel wenden. Öffnen Sie die Gerätetür während des Garvorgangs so selten wie möglich, um die Temperatur im Garraum zu erhalten und so Energie zu sparen.
- Planen Sie die Verwendung des Geräts im Voraus, damit Sie es zwischen einem Garvorgang und dem nächsten nicht ausschalten müssen. So sparen Sie Energie und reduzieren die Vorwärmzeit des Geräts.
- Wenn die Garzeit mehr als 30 Minuten beträgt, können Sie das Gerät 5-10 Minuten vor Abschluss des Garvorgangs ausschalten, um Energie zu sparen. Der Garvorgang wird mit Hilfe der Restwärme abgeschlossen.
- Wenn möglich, bereiten Sie immer mehr als ein Gericht zu.

Notizen

Notizen

Notizen

FRAGEN ODER HINWEISE?

LAND	RUFEN SIE UNS AN UNTER	ODER BESUCHEN SIE UNS ONLINE UNTER
AUSTRIA	0800 - SAMSUNG (0800 - 7267864) [Only for Premium HA] 0800-366661 [Only for Dealers] 0810-112233	www.samsung.com/at/support
BELGIUM	02-201-24-18	www.samsung.com/be/support (Dutch) www.samsung.com/be_fr/support (French)
DENMARK	70 70 19 70	www.samsung.com/dk/support
FINLAND	030-6227 515	www.samsung.com/fi/support
FRANCE	01 48 63 00 00	www.samsung.com/fr/support
GERMANY	0180 6 SAMSUNG bzw. 0180 6 7267864* (*0,20 €/Anruf aus dem dt. Festnetz, aus dem Mobilfunk max. 0,60 €/Anruf)	www.samsung.com/de/support
ITALIA	800-SAMSUNG (800.7267864)	www.samsung.com/it/support
CYPRUS	8009 4000 only from landline, toll free	www.samsung.com/gr/support
GREECE	80111-SAMSUNG (80111 726 7864) only from land line (+30) 210 6897691 from mobile and land line	
LUXEMBURG	261 03 710	www.samsung.com/be_fr/support
NETHERLANDS	0900-SAMSUNG (0900-7267864) (€ 0,10/Min)	www.samsung.com/nl/support
NORWAY	815 56480	www.samsung.com/no/support
PORTUGAL	808 20 7267	www.samsung.com/pt/support
SPAIN	0034902172678	www.samsung.com/es/support
SWEDEN	0771 726 7864 (0771-SAMSUNG)	www.samsung.com/se/support
SWITZERLAND	0800 726 78 64 (0800-SAMSUNG)	www.samsung.com/ch/support (German) www.samsung.com/ch_fr/support (French)
UK	0330 SAMSUNG (7267864)	www.samsung.com/uk/support
EIRE	0818 717100	www.samsung.com/ie/support

DG68-00744A-00