

INTRODUCTION

Merci d'avoir fait l'achat du récepteur Marantz SR5023.

Ce composant remarquable a été conçu pour vous offrir de nombreuses années de plaisir à l'écoute.

Prenez quelques minutes pour lire intégralement ce manuel avant de connecter et d'utiliser le SR5023.

Un certain nombre d'options de raccordement et de configuration étant possibles, nous vous recommandons de prendre contact avec votre revendeur Marantz agréé pour discuter de votre installation particulière.

CONTRÔLE DES ACCESSOIRES

Avant utilisation, vérifier la présence des accessoires ci-dessous.

Télécommande

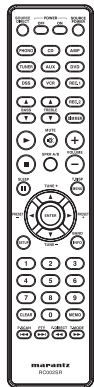

Antenne cadre AM

Antenne FM

Cordon d'alimentation secteur

Piles format AAA × 2

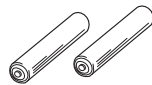

Mode d'emploi



TABLE DES MATIÈRES

INTRODUCTION	1	RACCORDEMENT ÉVOLUÉ	12
CONTRÔLE DES ACCESSOIRES	1	RACCORDEMENT DES PRISES DE	
CARACTÉRISTIQUES	2	TELECOMMANDE	12
AVANT UTILISATION	2	FONCTIONNEMENT ÉVOLUÉ	12
FONCTIONNEMENT DE LA TÉLÉCOMMANDE	3	OPÉRATION DE L'AMPLIFICATEUR	12
NOMS ET FONCTIONS	4	OPÉRATION DU TUNER (MÉMOIRE DE	
DU PANNEAU AVANT	4	PRÉSÉLECTION)	13
AFFICHAGE FL	5	OPÉRATION DU TUNER (RDS)	15
TÉLÉCOMMANDE	6	UTILISATION DE LA TÉLÉCOMMANDE	16
PANNEAU ARRIÈRE	7	EN CAS DE PROBLEME	17
RACCORDEMENTS DE BASE	8	VERROUILLAGE DES TOUCHES (BOUTONS)	
RACCORDEMENT DE COMPOSANTS AUDIO	8	AVANT DE L'APPAREIL	17
RACCORDEMENT DES ENCEINATES	8	MAUVAIS FONCTIONNEMENT GÉNÉRAL	17
RACCORDEMENT DES BORNES D'ANTENNE	9	POUR RÉINITIALISER L'APPAREIL	17
BRANCHER LE CORDON D'ALIMENTATION	9	AUTRES	18
ÉLÉMENTAIRES	10	CARACTÉRISTIQUES TECHNIQUES	18
OPÉRATION DE L'AMPLIFICATEUR	10	NETTOYAGE DES SURFACES EXTERNES DU	
OPÉRATION DU TUNER	11	MATÉRIEL	18
		RÉPARATIONS	18

REMARQUE CONCERNANT LE RECYCLAGE



Le matériel d'emballage de cet appareil est recyclable et peut être réutilisé. Cet appareil et les accessoires qui sont emballés avec celui-ci sont conformes, à l'exception des piles, à la directive DEEE (relative aux déchets d'équipements électriques et électroniques).

Jetez ce matériel conformément aux réglementations de recyclage locales.

Pour mettre l'appareil au rebut, respectez les règles ou réglementations locales.

Les piles ne doivent jamais être jetées ou incinérées, mais être mises au rebut conformément aux réglementations locales concernant les déchets chimiques.

CARACTÉRISTIQUES

■ Amplificateur de puissance totalement discret de haute qualité

80 W + 80 W (8 ohms, 20 Hz - 20 kHz, DHT 0,08%)

■ Quatre entrées audio et une sortie audio

Egaliseur PHONO (MM) incorporé

■ Mémoire de présélection aléatoire AM/FM à 20 stations

■ Commande de tonalité des graves et des aigus

■ Entrée directe de source

Vous pouvez contourner les commandes de tonalité en accédant directement au signal audio, pour reproduire la qualité sonore telle quelle, dans toute sa pureté.

■ Minuterie d'arrêt automatique

■ Commande d'atténuateur

■ FONCTION RDS

Le système de données radio (RDS) fournit des informations sur les émissions FM.

AVANT UTILISATION

Lire attentivement ce chapitre avant de procéder au branchement de l'appareil sur le secteur.

RÉGLAGE POUR LE FONCTIONNEMENT DE L'APPAREIL SUR SECTEUR

Cet appareil Marantz été conçu pour respecter les exigences de votre région en matière d'alimentation secteur et de sécurité.

Le SR5023 doit être alimenté sur secteur 230 V.

DROITS D'AUTEUR

L'enregistrement et la lecture de certaines informations sonores nécessitent une autorisation. Pour de plus amples renseignements, consultez :

- La loi de 1956 sur les Copyright
- Loi concernant les Acteurs et Musiciens 1958
- Lois de Protection des Artistes 1963 et 1972
- Les décrets et règlements ultérieurs qui s'y rapportent

NE PAS PLACER DANS LES EMPLACEMENTS SUIVANTS

Pour bénéficier de toutes les qualités de l'appareil pendant de longues années, ne pas placer l'appareil dans les emplacements suivants :

- emplacement exposé au rayonnement solaire direct,
- emplacement situé à proximité de sources de chaleur telles que des radiateurs,
- emplacement très humide ou mal ventilé,
- emplacement poussiéreux,
- emplacement exposé à des vibrations mécaniques,
- sur une surface bancale, inclinée ou instable,
- emplacement dans lequel la chaleur rayonnée ne peut s'évacuer, comme dans les racks audio exigus.

Pour garantir une évacuation convenable de la chaleur, il convient de respecter les dégagements suivants par rapport aux parois et aux autres appareils.

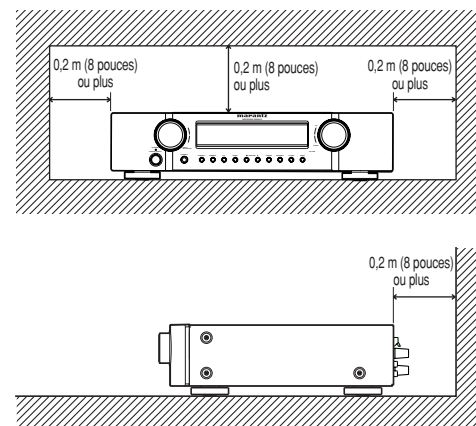

PAS D'OBJETS SUR L'APPAREIL

Maintenir les objets à l'écart l'appareil. L'obstruction des orifices d'aération risque de produire un accident et des dégâts.

NE PAS TOUCHER AUX ZONES CHAUDES PENDANT ET IMMÉDIATEMENT APRES L'UTILISATION

Pendant l'utilisation et immédiatement après, cet appareil est chaud en dehors des commandes et des prises de raccordement arrière.

Ne pas toucher aux zones chaudes, et particulièrement au panneau supérieur, pour éviter tout risque de brûlure.

FONCTIONNEMENT DE LA TÉLÉCOMMANDE

TÉLÉCOMMANDE

La télécommande fonctionne jusqu'à une distance d'environ 5 mètres du capteur infrarouge situé sur la face avant de l'appareil.

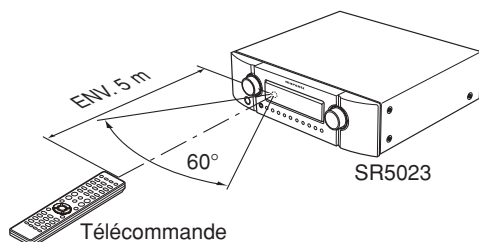

Attention

- Évitez toute lumière directe du soleil, lampe fluorescente d'un onduleur ou toute autre source de lumière puissante sur le capteur infrarouge. Sinon, le fonctionnement de la télécommande peut se désactiver.
- Souvenez-vous que la télécommande peut faire fonctionner par erreur d'autres dispositifs commandés également par rayons à infrarouge.
- La télécommande ne fonctionne pas si l'espace entre la télécommande et le capteur infrarouge du lecteur est obstrué.
- Ne placez aucun objet sur la télécommande. Vous pourriez maintenir une ou plusieurs touches enfoncées et décharger ainsi les piles.

MISE EN PLACE DES PILES

Avant la première utilisation de la télécommande, installez les piles. Les piles sont fournies uniquement pour vérifier le bon fonctionnement de la télécommande.

1. Retirez le couvercle du logement des piles.

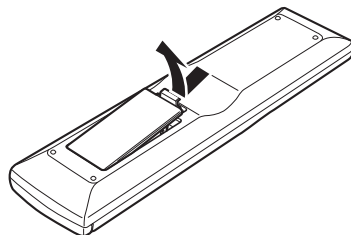

2. Insérez les deux nouvelles piles de type "AAA" dans le compartiment prévu à cet effet en respectant les polarités (+ avec + et - avec -).

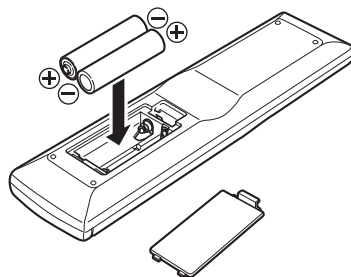

3. Réfermez le couvercle du logement des piles jusqu'au dé clic.

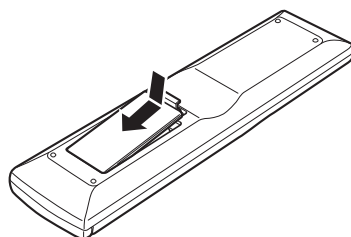

PRECAUTIONS A PRENDRE POUR LES PILES

- Utilisez des piles de type "AAA" dans cette télécommande.
- L'utilisation de piles alcalines est recommandée.
- Si la télécommande ne fonctionne pas à proximité de l'appareil, remplacez les piles par des piles neuves, même si moins d'une année s'est écoulée.
- Les piles fournies ne servent qu'à vérifier le fonctionnement. Remplacez-les par des piles neuves le plus rapidement possible.
- Lors de la mise en place des piles, veillez à les installer dans le sens correct, en respectant les marques + et - dans le compartiment des piles de la télécommande.
- Afin d'éviter un dommage ou une fuite de liquide des piles :
 - N'utilisez pas une pile neuve avec une vieille.
 - N'utilisez pas deux types différents de piles.
 - Ne court-circuitez pas, ne démontez pas, ne chauffez pas ou ne jetez pas des piles dans un feu.
- Retirez les piles lorsque vous pensez ne pas utiliser la télécommande pendant longtemps.
- Si les piles fuient, essayez soigneusement le fluide de l'intérieur du compartiment des piles, puis mettez en place des piles neuves.
- Pour jeter des piles usagées, conformez-vous aux règlements gouvernementaux ou aux règles de protection de l'environnement applicables dans votre pays ou région.

NOMS ET FONCTIONS

DU PANNEAU AVANT

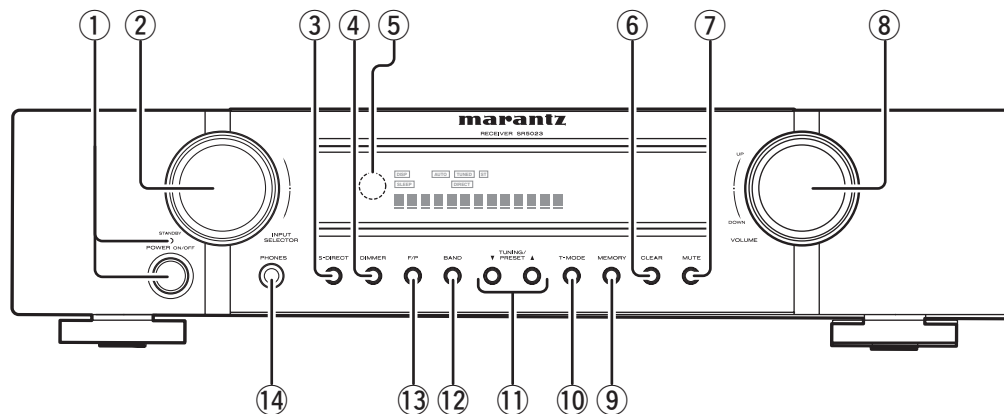

① Interrupteur POWER et témoin STANDBY

Appuyez sur la touche pour allumer l'appareil, et appuyez de nouveau pour l'éteindre. Lorsque l'interrupteur **POWER** se trouve en position ON, vous pouvez allumer ou éteindre cet appareil en appuyant sur la touche **POWER** de la télécommande.

Lorsque cet appareil est en mode de veille avec le commutateur **POWER** réglé sur la position ON, vous pouvez aussi l'allumer en tournant le bouton **INPUT SELECTOR**.

L'indicateur **STANDBY** (attente) s'allume lorsque cet appareil est placé en mode d'attente (éteint) au moyen de la télécommande.

② Bouton INPUT SELECTOR

Ce bouton est utilisé pour sélectionner les sources d'entrée. (Voir page 10)

③ Touche SOURCE DIRECT

Lorsque vous appuyez sur cette touche le signal audio contourne le circuit de commande de tonalité pour que la qualité sonore soit reproduite telle quelle, dans toute sa pureté.

Pour que le circuit de commande de tonalité ne soit pas contourné, appuyez de nouveau sur la touche **SOURCE DIRECT**.

④ Touche DIMMER

Lorsque vous appuyez une fois sur cette touche, l'éclairage de l'affichage est atténué. Lorsque vous appuyez deux fois sur cette touche, l'affichage est désactivé et l'indicateur "DISP" s'allume. Appuyez de nouveau sur cette touche pour réactiver l'affichage.

⑤ Fenêtre de récepteur INFRARED

Cette fenêtre reçoit les signaux infrarouges de la télécommande.

⑥ Touche CLEAR

Appuyez sur cette touche pour annuler la station présélectionnée du tuner ou l'accord par balayage des présélections. (Voir page 13)

⑦ Touche MUTE

Appuyez sur cette touche pour couper le son des enceintes. Appuyez de nouveau sur cette touche pour revenir au volume sonore précédent.

⑧ Commande VOLUME

Permet de régler le volume global. Tournez cette commande dans le sens des aiguilles d'une montre pour augmenter le volume.

⑨ Touche MEMORY

Appuyez sur cette touche pour entrer les numéros de mémoire de présélection du tuner ou des noms de stations. (Voir page 13)

⑩ Touche T-MODE

Appuyez sur cette touche pour choisir le mode stéréo automatique ou mono une fois que la bande FM est sélectionnée.

⑪ Touche TUNING/PRESET ▲▼ (UP/DOWN)

Cette touche est utilisée pour faire l'accord sur les stations ou stations de présélection désirées.

⑫ Touche BAND

Appuyez sur cette touche pour commuter entre FM et AM en mode TUNER.

⑬ Touche F (fréquence)/P (préréglage)

Pendant la réception AM ou FM, vous pouvez changer la fonction des touches UP/DOWN pour balayer des fréquences ou sélectionner des stations préréglées en appuyant sur cette touche.

⑭ Prise PHONES pour casque stéréo

Vous pouvez y brancher un casque dynamique conventionnel.

Remarque :

Lorsque vous utilisez un casque, les enceintes A et/ou B sont automatiquement désactivées et le son des enceintes est coupé. Les enceintes A et/ou B sont réactivées aussitôt que vous retirez la fiche du casque de la prise.

AFFICHAGE FL

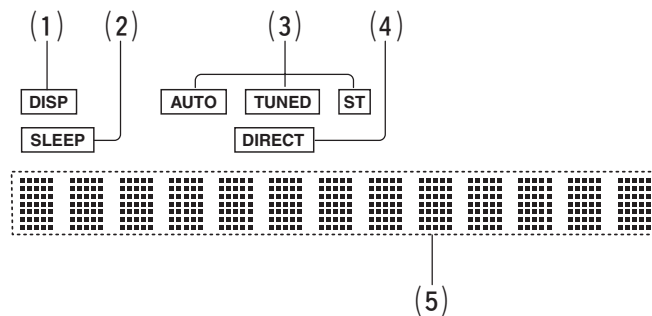
**(1) Indicateur DISP (Display Off)**

Cet indicateur s'allume lorsque l'appareil est en mode d'affichage éteint.

(2) Indicateur de minuterie SLEEP

Cet indicateur s'allume lorsque la fonction de minuterie de veille est en cours d'utilisation.

(3) Indicateurs du TUNER

AUTO : Cet indicateur s'allume lorsque le mode automatique du tuner est actif.

TUNED : Cet indicateur s'allume lorsque le tuner capte un signal radio assez puissant.

ST (Stéréo) : Cet indicateur s'allume lorsqu'une station FM est syntonisée en stéréo.

(4) Indicateur DIRECT (entrée directe de source)

Cet indicateur s'allume lorsque cet appareil en est mode SOURCE DIRECT.

(5) Afficheur principal d'informations

Cet afficheur indique des messages concernant l'état, la source d'entrée, le tuner, le niveau du volume ou d'autres aspects du fonctionnement de l'appareil.

TÉLÉCOMMANDE

La télécommande fournie est une télécommande système. La touche **POWER** (alimentation), les touches numériques et les touches de commande sont utilisées en commun pour commander différents éléments de source d'entrée.

La source d'entrée commandée par la télécommande change lorsque l'une des touches de sélection d'entrée est pressée.

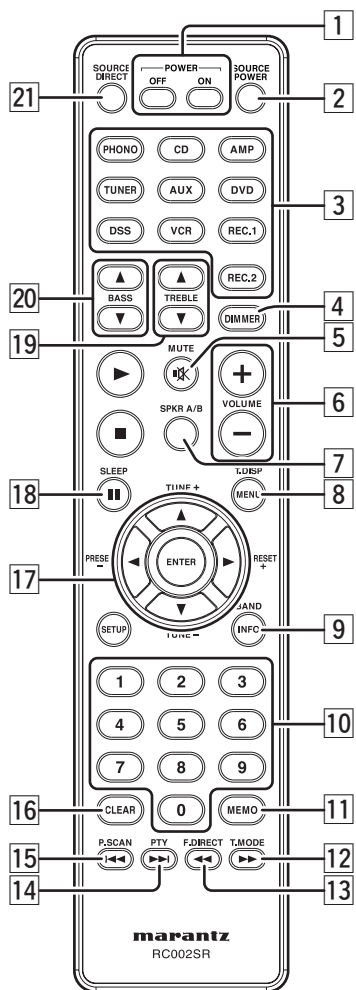

1 Touches ON (sous tension) et POWER OFF (hors tension)

(Lorsque le mode AMP est sélectionné)

Ces touches sont utilisées pour mettre l'appareil sous tension ou hors tension.

2 Touche SOURCE POWER

Appuyez sur cette touche pour mettre le composant de source sous tension après avoir appuyé sur la touche du sélecteur de fonction.

3 Touches de sélecteur d'entrée / FUNCTION SELECTOR (ENTRÉE AUDIO)

Ces touches sont utilisées pour sélectionner un composant source audio. Lorsque vous appuyez sur une de ces touches, la fonction d'entrée de l'appareil est modifiée.

4 Touche DIMMER

Lorsque vous appuyez une fois sur cette touche, l'éclairage de l'affichage est atténué. Lorsque vous appuyez deux fois sur cette touche, l'affichage est désactivé et l'indicateur "DISP" s'allume. Appuyez de nouveau sur cette touche pour réactiver l'affichage.

5 Touche MUTE

Appuyez sur cette touche pour réduire temporairement le son. Appuyez de nouveau sur cette touche pour revenir au niveau sonore précédent.

6 Touches VOLUME +/-

Cette touche est utilisée pour régler le volume de l'amplificateur.

7 Touche SPKR A/B (enceintes A/B)

Cette touche n'est pas utilisée sur le SR5023.

8 Touche T.DISP (affichage du tuner)

(Lorsque le mode TUNER est sélectionné)

Cette touche est utilisée pour sélectionner le mode d'affichage en mode RDS.

9 Touche BAND

(Lorsque le mode TUNER est sélectionné)

Cette touche est utilisée pour sélectionner une bande radio.

10 Touches numériques 0 à +9

Ces touches sont utilisées pour entrer des chiffres dans la sélection d'une station présélectionnée et d'un nom de station présélectionnée du tuner, ou pour sélectionner un chapitre ou titre DVD, un numéro de plage de CD, etc. Les fonctions de ces touches varient suivant la touche de fonction sélectionnée.

11 Touche MEMO

Cette touche est utilisée pour mettre en mémoire les fréquences et les noms de station.

12 Touche T.MODE (mode tuner)

(Lorsque le mode TUNER est sélectionné)

Cette touche est utilisée pour sélectionner le mode stéréo automatique ou le mode mono lorsque la bande FM est sélectionnée. L'indicateur "AUTO" s'allume en mode stéréo automatique.

13 Touche F.DIRECT (saisie directe de fréquence)

(Lorsque le mode TUNER est sélectionné)

Cette touche est utilisée pour sélectionner l'entrée directe de fréquence.

14 Touche PTY (type de programme)

(Lorsque le mode TUNER est sélectionné)

Cette touche est utilisée pour afficher les informations de type de programme pour la station actuelle.

15 Touche P.SCAN

(Lorsque le mode TUNER est sélectionné)

Cette touche est utilisée pour lancer le balayage des présélections.

16 Touche CLEAR

Cette touche est utilisée pour annuler certaines opérations mémorisées ou programmées.

17 Touches ◀, ▶, ▲, ▼ (CURSOR)

Ces touches sont utilisées pour commander le curseur de l'appareil, d'un lecteur DVD ou d'un autre appareil AV.

(Lorsque le mode TUNER est sélectionné)

Touches PRESET +/-

Cette touche est utilisée pour sélectionner une station de présélection vers le haut ou le bas.

Touches TUNING +/-

Cette touche est utilisée pour faire l'accord sur la fréquence d'une station vers le haut ou le bas.

18 Touche SLEEP

Cette touche est utilisée pour régler la minuterie d'arrêt automatique.

19 Touches TREBLE (aigus) augmentation (▲) / diminution (▼)

Ces touches permettent de régler la commande de tonalité du son de haute fréquence.

20 Touches BASS (graves) augmentation (▲) / diminution (▼)

Ces touches permettent de régler la commande de tonalité du son de basse fréquence.

21 Touche SOURCE DIRECT

Lorsque vous appuyez sur cette touche le signal audio contourne le circuit de commande de tonalité pour que la qualité sonore soit reproduite telle quelle, dans toute sa pureté.

PANNEAU ARRIÈRE

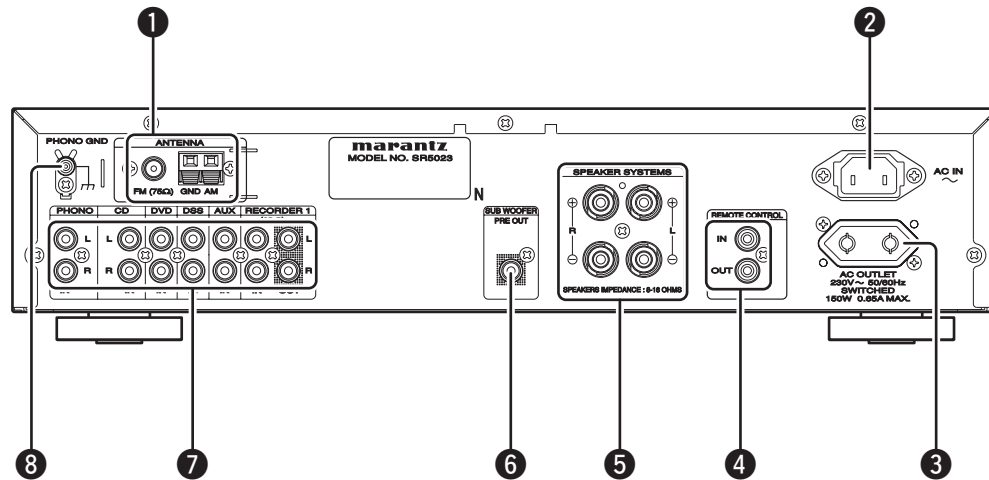
**1 Bornes d'antennes****Borne d'antenne FM**

Pour raccorder l'antenne FM fournie, pour raccorder une antenne FM externe avec un câble coaxial ou pour raccorder un réseau câble.

Bornes d'antenne AM et de mise à la terre

Pour raccorder l'antenne cadre AM fournie. Utilisez les bornes marquées "AM" et "GND".

L'antenne cadre AM fournie permettra une bonne réception AM dans la plupart des régions. Positionnez l'antenne cadre sur la meilleure réception possible.

2 ENTRÉE AC

Raccordez au cordon secteur fourni et à une prise secteur.

L'appareil ne peut être alimenté que par 230 V C.A.

3 SORTIES CA

Connectez sur cette prise le cordon d'alimentation d'un composant tels qu'un lecteur DVD ou CD.

Cette prise ne fournit du courant que lorsque cet appareil est sous tension.

Attention :

- Pour éviter les risques de plocs (bruits parasites) à la mise hors tension, tout composant branché sur cette prise doit être allumé avant la mise sous tension de cet appareil.
- La capacité de cette prise secteur est de 150 W. Ne branchez aucun appareil qui consomme plus d'électricité que la capacité de cette prise secteur. Si la consommation totale des appareils branchés dépasse la capacité, le circuit de protection coupe la source d'alimentation.

4 Bornes ENTRÉE/SORTIE DE TÉLÉCOMMANDE

À raccorder à un composant Marantz équipé de bornes de télécommande (RC-5).

5 Bornes d'enceintes

Raccordez votre système d'enceintes à ces bornes. Il y a un jeu de bornes.

6 Sortie Subwoofer

Raccordez cette prise à l'entrée de niveau de ligne d'un caisson de graves alimenté.

7 AUDIO IN/OUT (PHONO, CD, DVD, DSS, AUX, RECORDER 1)

Ce sont les entrées et sorties audio analogiques.

Il y a 6 entrées audio et 1 sortie audio.

Les prises audio sont nominalement étiquetées pour recorder1 (enregistreur CD), lecteurs de disque compact, lecteurs DVD, etc....

Les entrées et sorties audio requièrent des connecteurs de type RCA.

8 Borne GND (terre)

Raccordez le fil de mise à la terre d'un tourne-disque analogique à cette borne.

RACCORDEMENTS DE BASE

RACCORDEMENT DE COMPOSANTS AUDIO

Tourne-disque analogique

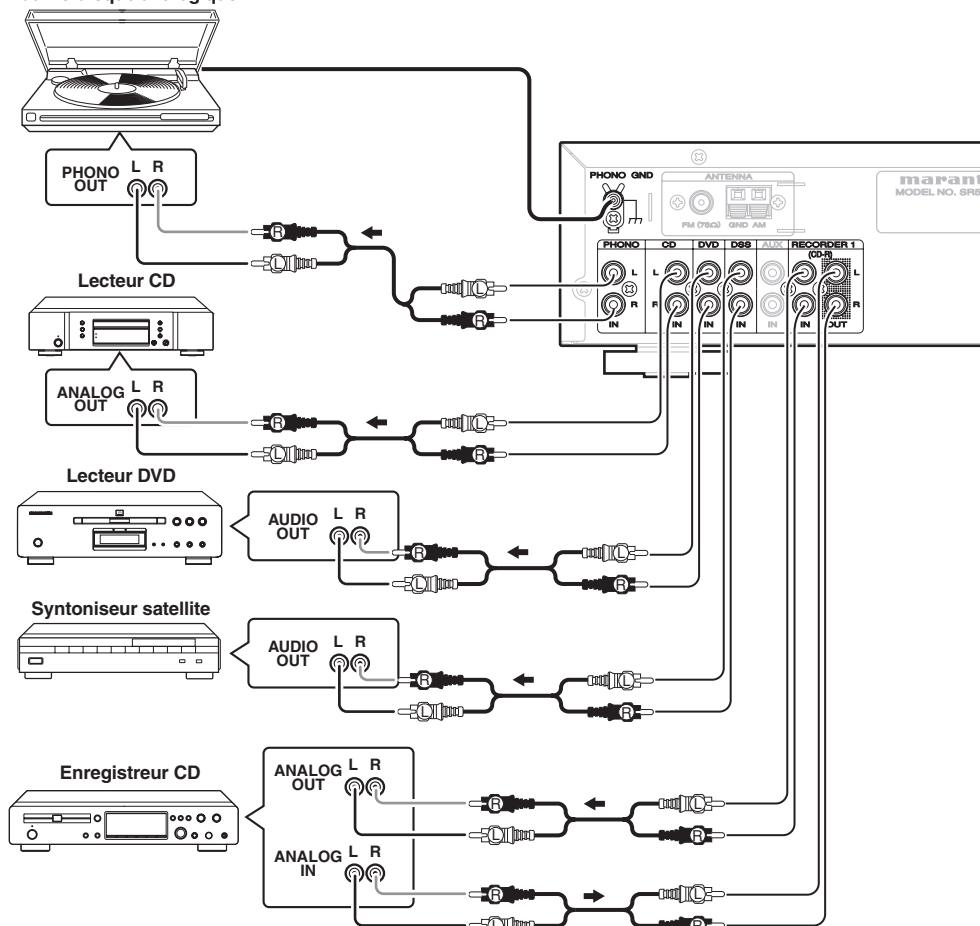

Attention :

Ne branchez pas cet appareil et les autres composants sur l'alimentation secteur avant que tous les raccordements entre composants aient été terminés.

Remarques :

- Introduisez fermement toutes les prises et connecteurs. Des raccordements incomplets peuvent provoquer des parasites.
- Veillez à raccorder correctement les canaux gauche et droit. Les connecteurs rouges correspondent au canal R (droit) et les connecteurs blancs au canal L (gauche).
- Veillez à raccorder correctement les entrées et sorties.
- Reportez-vous au mode d'emploi de chaque composant qui est raccordé à cet appareil.
- N'attachez pas des câbles de raccordement audio/vidéo avec des câbles d'alimentation et des câbles d'enceintes car cela générerait un ronflement ou d'autres parasites.

RACCORDEMENT DES ENCEINTES

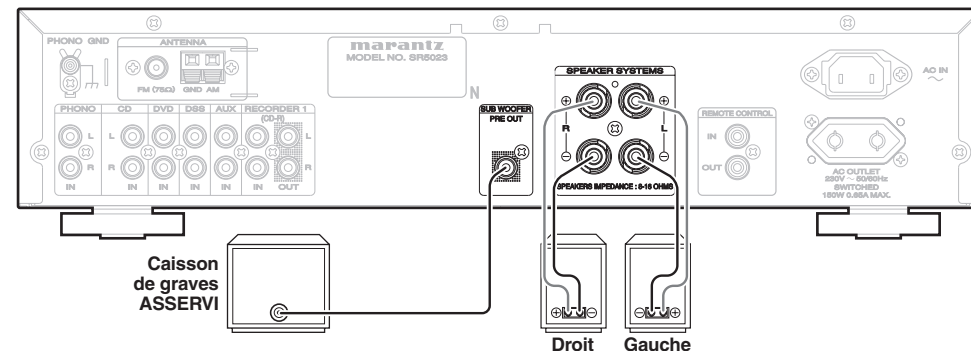

RACCORDEMENT DES FILS D'ENCEINTES

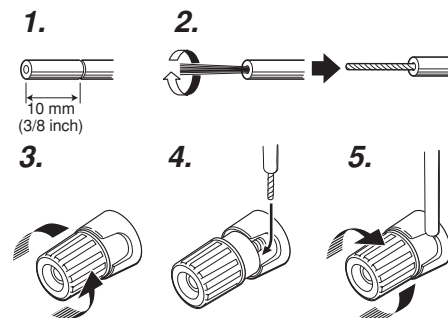

1. Dénudez environ 10 mm (3/8 inch) de l'isolement du fil.
2. Torsadez l'extrémité du fil dénudé de manière bien serrée afin d'éviter un court circuit.
3. Desserrez le bouton en le tournant dans le sens inverse des aiguilles d'une montre.
4. Introduisez la partie dénudée du fil dans l'orifice sur le côté de chaque borne.
5. Serrez le bouton en le tournant dans le sens des aiguilles d'une montre pour fixer le fil.

Attention :

- Veillez à utiliser des enceintes ayant l'impédance spécifiée indiquée sur le panneau arrière de cet appareil.
- Pour éviter d'endommager les circuits, ne laissez pas les fils d'enceintes dénudés se toucher et ne les laissez pas toucher une partie métallique de cet appareil.
- Ne touchez pas les bornes d'enceintes lorsque l'appareil est sous tension. Vous pourriez recevoir une décharge électrique.
- Ne raccordez pas plus d'un câble d'enceinte à une borne d'enceinte. Cela pourrait endommager cet appareil.

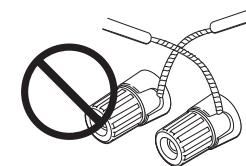

Remarque :

Veillez à raccorder correctement les câbles positif et négatif de l'enceinte. Si vous les raccordez à l'envers, la phase du signal est inversée et la qualité du signal est altérée.

RACCORDEMENT D'UN CAISSON DE GRAVES

Utilisez la prise PRE OUT SUBWOOFER pour raccorder un caisson de graves alimenté (amplificateur de puissance incorporé).

RACCORDEMENT DES BORNES D'ANTENNE

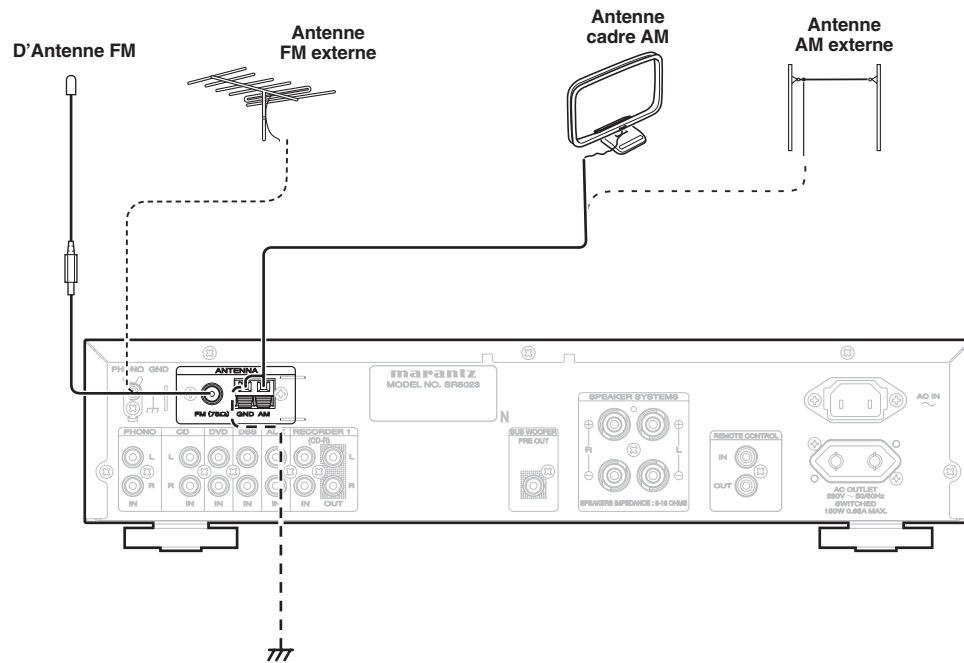

MONTAGE DE L'ANTENNE CADRE AM

1. Retirez l'attache en vinyle et sortez la ligne de connexion.

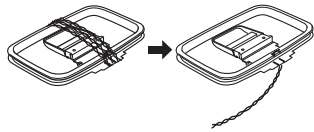

2. Courbez la partie base dans le sens inverse.



3. Introduisez le crochet en bas de la partie cadre dans la fente sur la partie base.

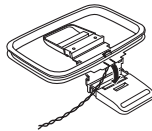

4. Placez l'antenne sur une surface stable.

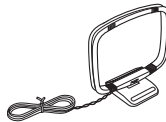

RACCORDEMENT DES ANTENNES FOURNIES

Raccordement de la ligne d'antenne FM fournie
La ligne d'antenne FM fournie n'est destinée qu'à une utilisation à l'intérieur.

Pendant l'utilisation, déployez l'antenne et déplacez-la dans divers sens jusqu'à ce que le signal le plus clair soit reçu.

Fixez-la avec des punaises, etc. dans la position qui provoquera le moins de distorsion.

Si la réception est de mauvaise qualité, une antenne extérieure peut l'améliorer.

Raccordement de l'antenne cadre AM fournie

L'antenne cadre AM fournie n'est destinée qu'à une utilisation à l'intérieur.

Placez-la dans le sens et la position où vous recevez le son le plus clair. Mettez-la le plus loin possible de l'appareil, d'un téléviseur, des câbles d'enceintes et des cordons d'alimentation.

Si la réception est de mauvaise qualité, une antenne extérieure peut l'améliorer.

1. Desserrez la vis de borne d'antenne AM dans le sens inverse des aiguilles d'une montre.
2. Introduisez le fil dénudé dans la borne d'antenne.
3. Serrez la vis en la tournant dans le sens des aiguilles d'une montre pour fixer le fil.

RACCORDEMENT D'UNE ANTENNE FM EXTERIEURE

Remarques :

- Eloignez l'antenne des sources de parasites (enseignes au néon, rues très fréquentées, etc.).
- Ne placez pas l'antenne près de lignes de tension. Eloignez-la bien de lignes de tension, transformateurs, etc.
- Afin d'éviter le risque de foudre et d'électrocution, une mise à la terre est nécessaire.

RACCORDEMENT D'UNE ANTENNE AM EXTERIEURE

Une antenne extérieure sera plus efficace si elle est étendue horizontalement au-dessus d'une fenêtre ou à l'extérieur.

Remarques :

- Ne retirez pas l'antenne cadre AM.
- Afin d'éviter le risque de foudre et d'électrocution, une mise à la terre est nécessaire.

BRANCHER LE CORDON D'ALIMENTATION

1. Branchez le cordon d'alimentation fourni dans la prise AC IN du panneau arrière de l'appareil principal.

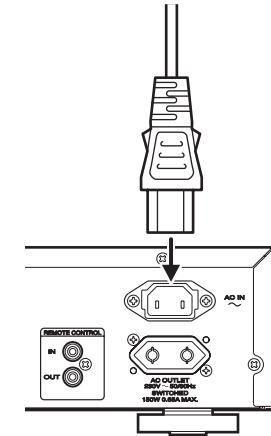

2. Branchez le cordon d'alimentation dans une prise secteur.

ÉLÉMENTAIRES

OPÉRATION DE L'AMPLIFICATEUR

ALLUMER L'APPAREIL

1. Allumez l'appareil audio raccordé à cet appareil. Réglez le sélecteur d'entrée de l'appareil audio sur cet appareil.
2. Branchez le cordon d'alimentation dans la prise murale.
3. Appuyez sur la touche **POWER ON/OFF** de l'appareil. À chaque pression sur la touche, l'appareil se met sous/hors tension.

La pression sur **POWER OFF** ou **SOURCE POWER** après la pression sur la touche **AMP** de la télécommande cause l'allumage de l'indicateur **STANDBY** sur l'appareil et met l'appareil en mode de veille.

Pour allumer l'appareil alors qu'il est en mode de veille, appuyez sur la touche **AMP** de la télécommande, puis appuyez sur **POWER ON** ou **SOURCE POWER**.

COSÉLECTION D'UNE SOURCE D'ENTRÉE

Avant de pouvoir écouter le programme d'une source, il est nécessaire de sélectionner cette source d'entrée sur le SR5023.

(exemple : CD)

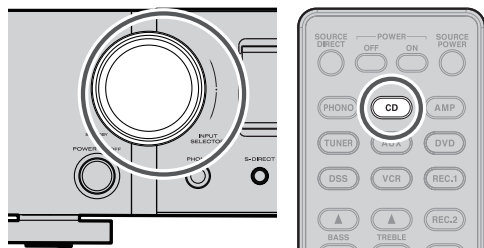

Pour sélectionner le CD, tournez le bouton **INPUT SELECTOR** du panneau avant ou appuyez sur la touche **CD** de la télécommande. Après avoir sélectionné CD, allumez simplement le lecteur CD et faites la lecture du CD.

- Le nom d'entrée apparaît sur l'affichage du panneau avant.

RÉGLAGE DU VOLUME PRINCIPAL

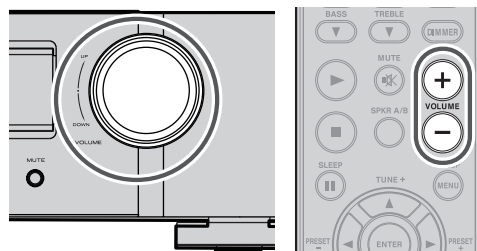

Réglez le volume sur un niveau d'écoute confortable à l'aide de la commande **VOLUME** du panneau avant ou des touches **VOLUME ▲ / ▼** de la télécommande.

Pour augmenter le volume, tournez la commande **VOLUME** dans le sens des aiguilles d'une montre ou appuyez sur la touche **VOLUME ▲** de la télécommande ; pour baisser le volume, tournez dans le sens contraire des aiguilles d'une montre ou appuyez sur la touche **VOLUME ▼** de la télécommande.

Remarque :

Le réglage du volume peut se faire dans la plage de $-90 (\infty)$ à 0 dB, par incréments de 1 dB.

COMMANDE DE RÉGLAGE DE LA TONALITÉ (GRAVES ET AIGUS)



Pendant l'écoute il se peut que vous désiriez régler la commande de graves et d'aigus en fonction de vos préférences d'écoute ou de l'acoustique de la pièce.

(Avec la télécommande)

Pour régler l'effet de graves, appuyez sur la touche **BASS ▲** ou **BASS ▼** de la télécommande. Pour régler l'effet d'aigus, appuyez sur la touche **TREBLE ▲** ou **TREBLE ▼** de la télécommande.

Remarque :

La commande de la tonalité est désactivée lorsque l'appareil est réglé sur le mode Direct Source (source directe).

COUPER LE SON MOMENTANÉMENT

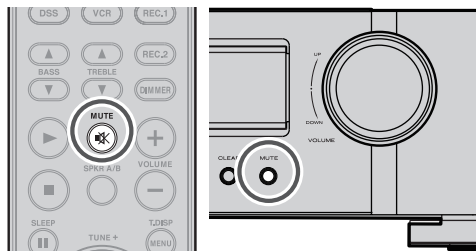

Pour couper temporairement le son des sorties d'enceintes, comme par exemple lorsque vous recevez un appel téléphonique, appuyez sur la touche **MUTE** du panneau avant ou sur la touche **MUTE** de la télécommande.

Cette action coupe les sorties d'enceinte et de la prise pour casque mais n'affecte en rien les opérations d'enregistrement ou de copie qui seraient en cours. Lorsque le système est en mode muet, "**MUTE ON**" est affiché à l'écran.

Appuyez de nouveau sur la touche **MUTE** pour rétablir le fonctionnement normal.

CASQUE D'ÉCOUTE

Cette prise peut être utilisée pour écouter la sortie de l'appareil avec un casque d'écoute. Assurez-vous que le casque est équipé d'une fiche stéréo 1/4" standard. (Notez que les enceintes s'éteignent automatiquement lorsque la prise de casque est utilisée.)

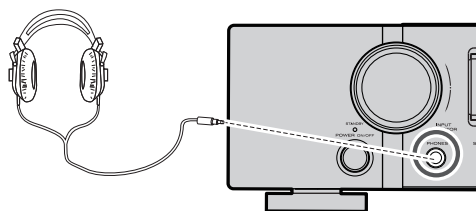

OPÉRATION DU TUNER

ÉCOUTER LE TUNER

Vous pouvez sélectionner le pas de balayage des fréquences pour la bande AM.

Le pas de balayage par défaut est 9 kHz. Si la norme de votre pays est établie à 10 kHz, appuyez sur la touche **BAND** de la télécommande pendant plus de 6 secondes. Le pas de balayage change.

Remarque:

Cette opération efface la mémoire de présélection du tuner.

ACCORD AUTOMATIQUE (AUTO TUNING)

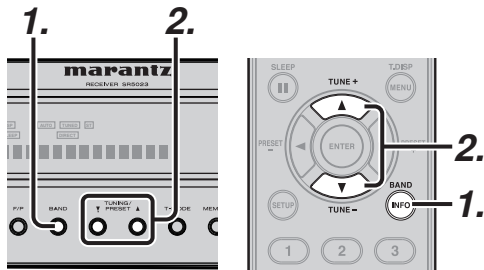
**(Avec l'appareil)**

1. Pour sélectionner le tuner et la bande désirée (FM ou AM), appuyez sur la touche **BAND** de la télécommande.
2. Appuyez sur la touche **TUNING/PRESET** ▲ ou ▼ du panneau avant pendant plus de 1 seconde pour lancer la fonction d'accord automatique.
3. La recherche automatique commence et s'arrête si une station est syntonisée.

(Avec la télécommande)

1. Pour sélectionner le tuner et la bande désirée (FM ou AM), appuyez sur la touche **BAND** de la télécommande.
2. Appuyez sur la touche ▲ ou ▼ de la télécommande pendant plus de 1 seconde.
3. La recherche automatique commence et s'arrête si une station est syntonisée.

Si l'accord automatique ne s'arrête pas à la station désirée, utilisez l'accord manuel "ACCORD MANUEL (MANUAL TUNING)".

ACCORD MANUEL (MANUAL TUNING)

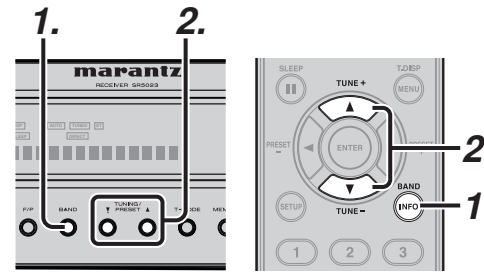
**(Avec l'appareil)**

1. Pour sélectionner le tuner et la bande désirée (FM ou AM), appuyez sur la touche **BAND** de la télécommande.
2. Appuyez sur la touche **TUNING/PRESET** ▲ ou ▼ du panneau avant pour sélectionner la station désirée.

(Avec la télécommande)

1. Pour sélectionner le tuner et la bande désirée (FM ou AM), appuyez sur la touche **BAND** de la télécommande.
2. Appuyez sur la touche ▲ ou ▼ de la télécommande pour faire l'accord sur la station désirée.

APPEL DIRECT D'UNE FRÉQUENCE

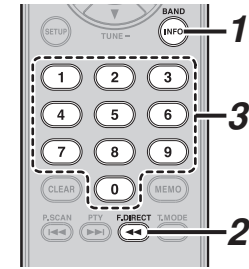

1. Pour sélectionner le tuner et la bande désirée (FM ou AM), appuyez sur la touche **BAND** de la télécommande.
2. Appuyez sur la touche **F.DIRECT** de la télécommande, l'écran affiche "FREQ ----".
3. Introduisez la fréquence de la station désirée avec les touches **numériques** de la télécommande.
4. La station désirée est réglée automatiquement.

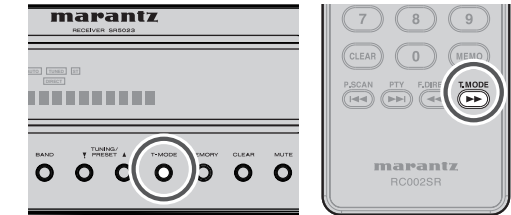
MODE D'ACCORD (FM)
(STÉRÉO AUTOMATIQUE OU MONO)

Dans le mode stéréo automatique, l'indicateur **AUTO** reste affiché à l'écran.

L'indicateur "ST" s'allume lorsqu'une émission en stéréo est trouvée.

Aux fréquences ouvertes, le bruit est assourdi et les indicateurs "TUNED" et "ST" sont éteints.

Dans le cas d'un signal faible, il se peut que le réglage stéréo de la station soit difficile. Dans ce cas, appuyez sur la touche **T-MODE** du panneau avant ou de la télécommande.

L'indicateur "AUTO" s'éteint, les émissions stéréo FM sont réceptionnées en mono et l'indicateur "ST" s'éteint.

Pour revenir en mode stéréo automatique, appuyez sur la touche **T-MODE** ou tapez à nouveau sur **T-MODE** sur la télécommande. L'indicateur **AUTO** s'allume à l'écran.

RACCORDEMENT ÉVOLUÉ

RACCORDEMENT DES PRISES DE TELECOMMANDE

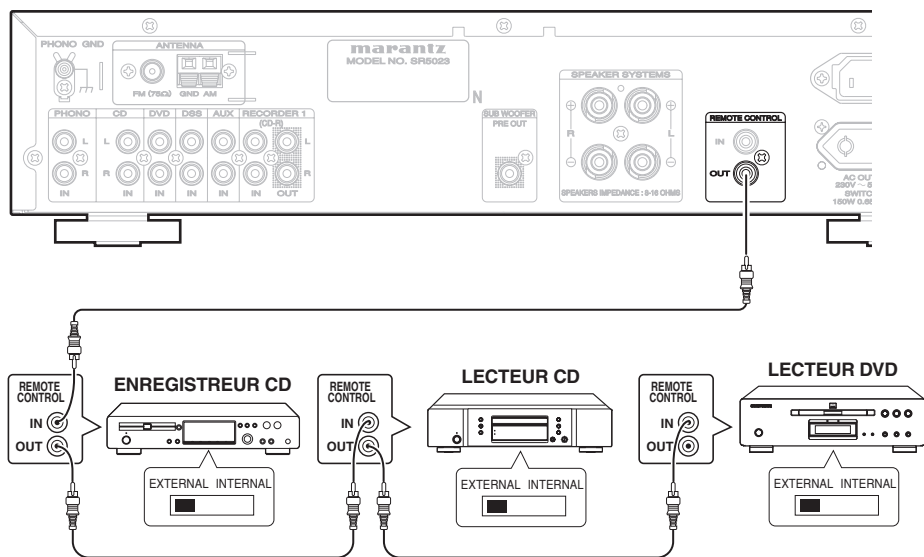

① Vous pouvez commander d'autres produits Marantz par cet appareil au moyen de la télécommande en raccordant les bornes REMOTE CONTROL de chaque appareil.

Le signal émis de la télécommande est reçu par le capteur de télécommande de cet appareil, puis le signal est envoyé au dispositif raccordé par cette borne. Vous n'avez donc besoin de pointer la télécommande que vers l'appareil. Et si un amplificateur de puissance Marantz (sauf certains modèles) est raccordé à cette borne, le commutateur d'alimentation de l'amplificateur de puissance est synchronisé avec le commutateur d'alimentation de cet appareil.

Réglez le commutateur REMOTE CONTROL SWITCH des appareils autres que celui-ci sur la position EXT. (EXTERNAL) pour utiliser cette fonction.

② Lorsqu'un capteur infrarouge externe ou un dispositif similaire est raccordé à l'entrée RC-5 IN du SR5023, vous devez toujours désactiver le fonctionnement du capteur infrarouge de l'appareil principal, en procédant comme suit.

1. Appuyez en même temps sur les touches **S-DIRECT** et **BAND** du panneau avant et maintenez-les enfoncées pendant 3 secondes..
2. « IR=ENABLE » apparaît sur l'afficheur FL.
3. Appuyez sur la touche **TUNING/PRESET** ▲ ou ▼ pour permuter sur « IR=DISABLE ».
4. Appuyez sur la touche **MUTE**. Une fois ce réglage effectué, le capteur infrarouge de l'appareil principal est désactivé.

Remarque :

N'oubliez pas de régler sur « IR=ENABLE » lorsque aucun capteur infrarouge externe ou autre dispositif similaire n'est raccordé.

Autrement l'appareil principal ne pourra pas capter les commandes à distance.

5. Pour rétablir le réglage initial, réglez sur « IR=ENABLE » en suivant les étapes 1 à 4.

FONCTIONNEMENT ÉVOLUÉ

OPÉRATION DE L'AMPLIFICATEUR

UTILISATION DE LA MINUTERIE D'ARRÊT AUTOMATIQUE



Pour mettre automatiquement l'appareil en mode STANDBY, appuyez sur la touche **SLEEP** de la télécommande.

Chaque pression sur cette touche augmente le délai de mise hors tension dans l'ordre suivant :

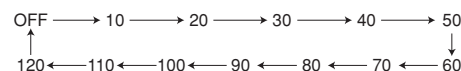

Le délai avant l'arrêt s'affiche pendant quelques secondes sur le panneau avant et le compte à rebours se met en marche.

Lorsque le délai programmé est écoulé, l'appareil s'arrête automatiquement.

Remarquez que l'indicateur SLEEP de l'écran s'allume lorsque l'option SLEEP est programmée. Pour annuler l'option SLEEP, appuyez sur la touche **SLEEP** jusqu'au moment où « SLEEP OFF » apparaît à l'écran et l'indicateur SLEEP disparaît.

ENREGISTREMENT D'UNE SOURCE

En mode de fonctionnement normal, la source audio sélectionnée pour l'écoute via le SR5023 est envoyée aux sorties d'enregistrement.

Cela signifie que tout programme que vous regardez ou écoutez peut être enregistré simplement en mettant sur le mode d'enregistrement les appareils raccordés aux sorties **RECORDER OUT**.

Pour enregistrer le signal de la source d'entrée que vous regardez ou écoutez actuellement

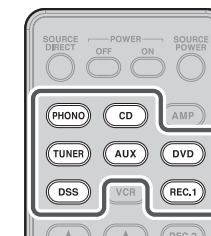
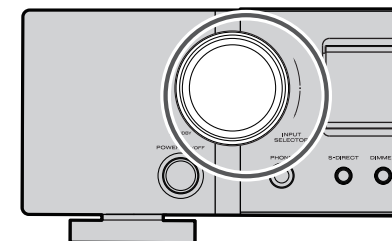

1. Sélectionnez la source d'entrée à enregistrer en tournant le **sélecteur d'entrée** correspondant. La source d'entrée est alors sélectionnée et vous pouvez la regarder ou l'écouter selon vos désirs.
2. Le signal de source d'entrée actuellement sélectionné est émis par la sortie **RECORDER** pour l'enregistrement.
3. Démarrez l'enregistrement sur le composant désiré.

OPÉRATION DU TUNER (MÉMOIRE DE PRÉSÉLECTION)

Cet appareil vous permet de mémoriser jusqu'à 50 stations FM/AM dans n'importe quel ordre. Pour chaque station, vous pouvez programmer la fréquence et le mode de réception si vous le désirez.

MÉMOIRE DE PRÉSÉLECTION AUTOMATIQUE

Cette fonction assure le balayage automatique des bandes FM et AM et la mémorisation de toutes les stations ayant une puissance de signal adaptée.

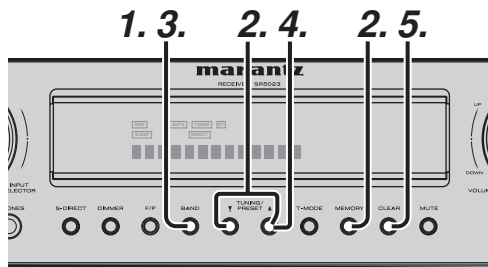

1. Pour sélectionner le mode FM, appuyez sur la touche **BAND** du panneau avant.
2. Tout en appuyant sur la touche **MEMORY**, appuyez sur la touche **TUNING/PRESET ▲**. "AUTO PRESET" apparaît à l'écran et le balayage commence à partir de la fréquence la plus basse.
3. Chaque fois que le tuner capte une station, le balayage s'arrête temporairement et la station est audible pendant cinq secondes. Les opérations suivantes sont possibles pendant ce temps :
Vous pouvez changer de bande avec la touche **BAND**.
4. Si aucune touche n'est pressée durant cette période, la station en cours est mémorisée sous la présélection Preset 01. Si vous voulez sauter la station actuelle, appuyez sur la touche de **TUNING/PRESET ▲** pendant ces cinq secondes, cette station est sautée et le pré-réglage automatique continue.
5. L'opération cesse automatiquement dès que les 50 présélections disponibles se sont vu attribuer une station ou lorsque le balayage automatique atteint la fréquence la plus haute de toutes les bandes. Si vous désirez effacer la mémoire de présélection automatique, appuyez sur la touche **CLEAR**.

Remarque:

Il se peut que les stations de la mémoire de présélection existantes soient écrasées.

MÉMOIRE DE PRÉSÉLECTION MANUELLE

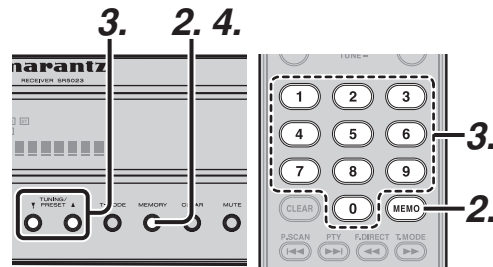

(Avec l'appareil)

1. Recherchez la station radio désirée (reportez-vous à la section "ACCORD MANUEL" ou à la section "ACCORD AUTOMATIQUE").
2. Appuyez sur la touche **MEMORY** du panneau avant. "--" (numéro de présélection) clignote à l'écran.
3. Sélectionnez le numéro de présélection en appuyant sur la touche **TUNING/PRESET ▲** ou ▼ pendant le clignotement de l'indicateur (environ 5 secondes).
4. Appuyez de nouveau sur la touche **MEMORY** pour mémoriser la station. L'écran ne clignote plus.
La station est à présent mémorisée à l'emplacement de présélection spécifié.

(Avec la télécommande)

1. Recherchez la station radio désirée (reportez-vous à la section "ACCORD MANUEL" ou à la section "ACCORD AUTOMATIQUE").
2. Appuyez sur la touche **MEMO** de la télécommande. "--" (numéro de présélection) clignote à l'écran.
3. Entrez le numéro de présélection désiré en utilisant le pavé numérique.

Remarque:

Lorsque vous entrez un numéro unique (2 par exemple), entrez soit "02", soit "2" et attendez quelques secondes.

RAPPEL D'UNE STATION PRÉSÉLECTIONNÉE

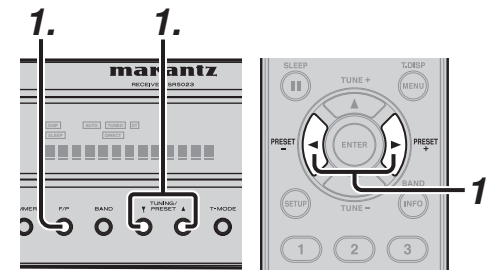

(Avec l'appareil)

1. Sélectionnez la station de présélection désirée en appuyant sur les touches **F/P** et **TUNING/PRESET ▲** ou ▼ du panneau avant.

(Avec la télécommande)

1. Appuyez sur la touche ◀ ou ▶ pour sélectionner la station de présélection désirée, ou saisissez le numéro de canal de pré-réglage désiré à l'aide des touches numériques de la télécommande.

RECHERCHE DE PRÉSÉLECTIONS

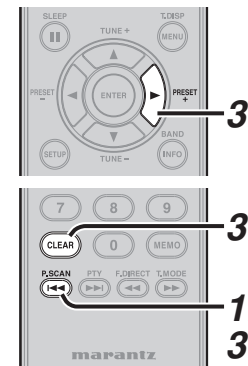

(Avec la télécommande)

1. Appuyez sur la touche **P.SCAN** de la télécommande.
"PRESET SCAN" apparaît à l'écran et la station présélectionnée ayant le plus petit numéro de présélection est recherchée en premier.

2. Les stations présélectionnées sont chargées successivement (Numéro 1 → Numéro 2 → etc.) durant 5 secondes chacune.
Aucun numéro de présélection mémorisé n'est ignoré.
3. Vous pouvez balayer les stations de présélection en appuyant de manière continue sur la touche ▶.
Lorsque vous captez la station de présélection désirée, annulez le balayage des présélections en appuyant sur la touche **CLEAR** ou sur la touche **P.scan** de la télécommande.

EFFACER LES STATIONS PRÉSÉLECTIONNÉES DE LA MÉMOIRE

Vous pouvez effacer des stations présélectionnées de la mémoire de la manière suivante :

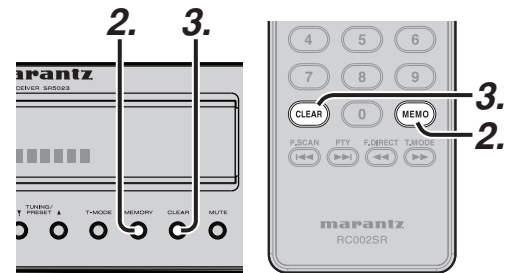

1. Chargez le numéro de présélection dont vous voulez effacer la programmation selon la méthode décrite sous "Rappel d'une station présélectionnée".
2. Appuyez sur la touche **MEMORY** du panneau avant ou sur la touche **MEMO** de la télécommande.
3. Le numéro de présélection mémorisé clignote à l'écran pendant 5 secondes. Pendant le clignotement, appuyez sur la touche **CLEAR** du panneau avant ou de la télécommande.
4. "xx CLEAR" s'affiche pour indiquer que la présélection choisie a été effacée.

Remarque:

Pour effacer de la mémoire toutes les stations de présélection, appuyez sur les touches **CLEAR** et **F/P** du panneau avant et maintenez-les enfoncées pendant 2 secondes.

TRI DES STATIONS PRÉSELÉCTIONNÉES

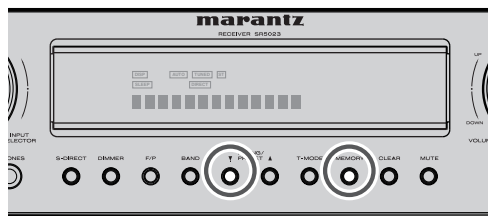

Si les stations n'ont pas été mises en mémoire dans un ordre continu:

Par exemple, si les stations sont mises en mémoire comme suit

- 1) 87,5 MHz
- 2) 93,1 MHz
- 3) 94,7 MHz
- 10) 105,9 MHz

Comme il n'y a pas de stations programmées pour les présélections 4 à 9, vous pouvez modifier la présélection 10 en présélection 4.

Pour ordonner les numéros, appuyez sur la touche **TUNING/PRESET ▼** tout en appuyant sur la touche **MEMORY**.

“PRESET SORT” apparaît sur l'afficheur et les numéros sont assignés aux canaux dans l'ordre.

SAISIE DU NOM DES STATIONS PRÉSELÉCTIONNÉES

Cette fonction permet d'entrer le nom de chaque canal présélectionné avec des caractères alphanumériques. Avant d'entrer le nom d'une station, il est nécessaire de mémoriser les stations de présélection comme décrit ci-dessus.

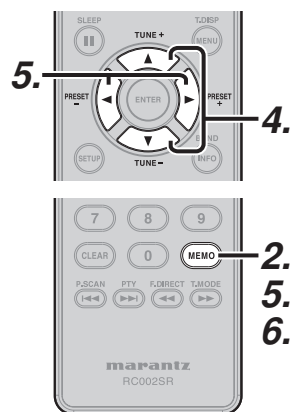
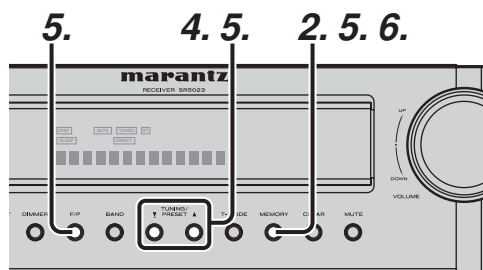

1. Chargez le numéro de présélection dont vous voulez entrer le nom selon la méthode décrite sous “Rappel d'une station présélectionnée”.
2. Appuyez sur la touche **MEMORY** du panneau avant ou sur la touche **MEMO** de la télécommande pendant plus de 3 secondes.
3. La colonne de gauche du nom de la station clignote, indiquant ainsi qu'elle est prête à recevoir un caractère.

4. Si vous appuyez sur la touche **TUNING/PRESET ▲** ou **▼** du panneau avant ou sur la touche **▲** ou **▼** de la télécommande, les caractères alphabétiques et numériques s'afficheront dans l'ordre suivant :

A → B → C ... Z → 1 → 2 → 3 0 → - → +
→ / → (Blanc) → A

Haut →

← Bas

5. Après avoir sélectionné le premier caractère à saisir, appuyez sur la touche **MEMORY** ou sur la touche **MEMO** de la télécommande.

L'entrée dans cette colonne est complète et la colonne suivante se met à clignoter. Remplissez la colonne suivante de la même manière.

Pour vous déplacer vers l'avant et l'arrière entre les caractères, appuyez sur la touche **F/P** puis sur la touche **TUNING/PRESET ▲** ou **▼**, ou appuyez sur la touche **▲** ou **▼** de la télécommande.

Remarque :

Les colonnes inutilisées doivent être remplies en entrant des blancs.

6. Pour sauvegarder le nom, appuyez sur la touche **MEMORY** de la télécommande pendant plus de 2 secondes.

Ten keypad	Press, press again, press again, etc.
1	A → B → C → 1 → A
2	D → E → F → 2 → D
3	G → H → I → 3 → G
4	J → K → L → 4 → J
5	M → N → O → 5 → M
6	P → Q → R → 6 → P
7	S → T → U → 7 → S
8	V → W → X → 8 → V
9	Y → Z → espace → 9 → Y
0	- → + → / → 0 → -

OPÉRATION DU TUNER (RDS)

Utilisé de nos jours dans de nombreux pays, le RDS (Radio Data System = Système de radiodiffusion de données) est une description de l'espace caché de programmation de la station dans le signal FM. Cet appareil est équipé du RDS pour aider dans la sélection de stations FM en utilisant les noms de stations et de réseaux plutôt que les fréquences de radiodiffusion. Parmi les fonctionnalités RDS supplémentaires figure la capacité de rechercher des types de programmes.

RADIO TEXT

Certaines stations RDS utilisent la technologie RADIO TEXT et diffusent du texte qui fournit des informations supplémentaires sur la station et le programme en cours. Les informations RADIO TEXT sont affichées comme texte "défilant". RADIO TEXT est transmis caractère par caractère par la station de radio. C'est pourquoi cela prend un certain temps pour que le texte entier défile.

AFFICHAGE RDS

Lorsque cet appareil est branché sur une station FM transmettant des données RDS, l'affichage des informations sur le panneau avant montre automatiquement le nom de la station ou le RADIO TEXT à la place de l'affichage typique proposé par la fréquence de radiodiffusion de la station.

Pour changer l'affichage, appuyez sur la touche **T.DISP** du mode TUNER



PS (Program Service Name) → RT (RADIO TEXT) → Frequency

AFFICHAGE DU TYPE DE PROGRAMME (PTY)

Le système RDS classe les programmes en fonction du genre dans différents groupes de types de programmes (PTY). Pour afficher les informations sur le type de programme de la station actuelle, appuyez sur la touche **PTY** du mode TUNER.



RECHERCHE AUTOMATIQUE DU TYPE DE PROGRAMME (PTY)

Cet appareil est équipé pour rechercher automatiquement des stations transmettant l'un des 29 types de programmes différents.

Pour rechercher un type de programme (PTY), procédez comme suit :

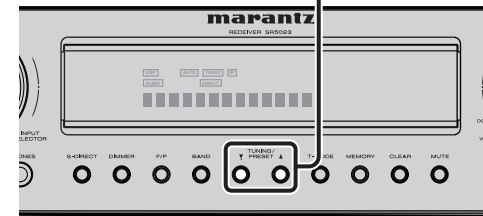
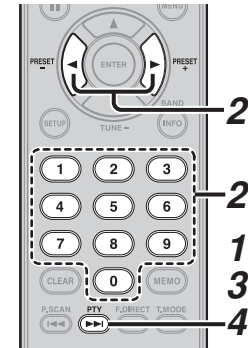

1. Appuyez sur la touche **PTY** du mode TUNER. Le programme de la station s'affiche ou le groupe de types de programmes actuellement sélectionné clignote si aucune station ou donnée RDS n'est présente.
2. Pour changer de type PTY, appuyez sur la touche **TUNING/PRESET ▲** ou **▼** du panneau avant, ou bien sur les touches **numériques** ou la touche **PRESET +** ou **-** de la télécommande, jusqu'à ce que le PTY désiré apparaisse sur l'afficheur.
3. Une fois que le groupe ou type de programme désiré a été sélectionné, appuyez sur la touche **PTY** du mode TUNER alors que l'affichage clignote (environ 5 secondes). La recherche automatique du type de programme est lancée, et le Tuner fera une pause à chaque station transmettant des informations RDS PTY correspondant à votre choix.

4. Pour passer à la station RDS suivante ayant le programme désiré, appuyez à nouveau sur la touche **PTY** du mode TUNER dans les 5 secondes.

NUMERO	AFFICHAGE	TYPE DE PROGRAMME
1	POP M	Musique Pop
2	ROCK M	Musique Rock
3	EASY M	Musique légère
4	LIGHT M	Musique classique légère
5	CLASSICS	Grande musique classique
6	NEWS	Informations
7	AFFAIRS	Actualités
8	INFO	Renseignements
9	SPORT	Sport
10	EDUCATE	Education
11	DRAMA	Théâtre
12	CULTURE	Culture
13	SCIENCE	Science
14	VARIED	Divers
15	OTHER M	Autre musique
16	WEATHER	Météorologie
17	FINANCE	Finance
18	CHILDREN	Emissions pour enfants
19	SOCIAL	Problèmes sociaux
20	RELIGION	Religion
21	PHONE IN	Appels en direct
22	TRAVEL	Voyages
23	LEISURE	Loisirs
24	JAZZ	Musique Jazz
25	COUNTRY	Musique Country
26	NATION M	Musique nationale
27	OLDIES	Anciennes chansons populaires
28	FOLK M	Musique folklorique
29	DOCUMENT	Documentaires

UTILISATION DE LA TÉLÉCOMMANDE

TABLEAU DES COMMANDES DE FONCTION

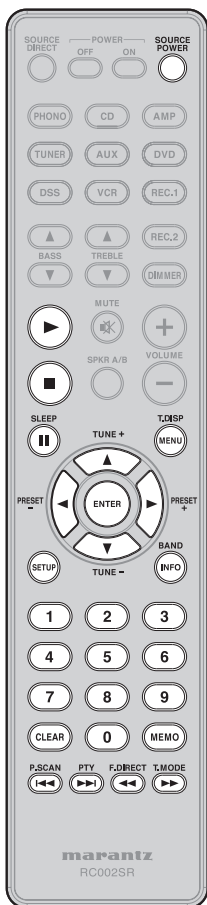

NOM DE LA TOUCHE	FONCTION		
	CD	DVD	TAPE
SOURCE POWER	MARCHE / Veille	MARCHE / Veille	MARCHE / Veille
▶	Lance la lecture	Lance la lecture	Lance la lecture
■	Arrête la lecture	Arrête la lecture	Arrête la lecture
SLEEP / II	Met en pause un disque en cours de lecture	Met en pause un disque en cours de lecture	Met en pause un disque en cours de lecture
T.DISP / MENU	Réservé	Affiche un menu de disque DVD	Réservé
(UP) / TUNE+	Réservé	Déplace le curseur vers le haut	Réservé
(DOWN) / TUNE-	Réservé	Déplace le curseur vers le bas	Réservé
(LEFT) / PRESET-	Réservé	Déplace le curseur vers la gauche	Réservé
(RIGHT) / PRESET+	Réservé	Déplace le curseur vers la droite	Réservé
ENTER	Réservé	Sélectionne l'option de menu actuelle	Réservé
SETUP	Réservé	Réservé	Accède au menu de configuration
BAND / INFO	Réservé	Affiche les informations de lecture du disque	Réservé
0-9	Saisit le chiffre	Saisit le chiffre	Réservé
CLEAR	Réservé	Réservé	Remet le compteur à zéro
MEMO	Réservé	Réservé	Réservé
P.SCAN / ◀◀	Saute au début de la plage actuelle	Saute au début de la plage actuelle ou du chapitre actuel	Saute au début de la plage actuelle
PTY / ▶▶	Saute à la plage suivante	Saute à la plage suivante ou au chapitre suivant	Saute à la plage suivante
F.DIRECT / ◀◀	Fait reculer rapidement la plage en cours de lecture	Fait reculer rapidement le chapitre en cours de lecture	Fait reculer rapidement la plage en cours de lecture
T.MODE / ▶▶	Fait avancer rapidement la plage en cours de lecture	Fait avancer rapidement le chapitre en cours de lecture	Fait avancer rapidement la plage en cours de lecture

RÉGLAGE DU CODE DE TÉLÉCOMMANDE

La télécommande comporte 3 jeux de codes de télécommande, et on peut l'utiliser pour commander jusqu'à 3 récepteurs en un emplacement donné. Pour commander un deuxième ou un troisième récepteur, sélectionnez le code de télécommande en procédant comme expliqué ci-dessous. Le récepteur sélectionné peut être commandé par la télécommande.

- À sa sortie d'usine, l'appareil principal et la télécommande sont réglés sur RECEIVER1.

1. RECEIVER2

Pour régler la télécommande sur RECEIVER2, appuyez sur la touche **AMP** et sur la touche numérique **2** de la télécommande et maintenez-les enfoncées pendant au moins cinq secondes.

RECEIVER3

Pour régler la télécommande sur RECEIVER3, appuyez sur la touche **AMP** et sur la touche numérique **3** de la télécommande et maintenez-les enfoncées pendant au moins cinq secondes.

- Réglez aussi l'appareil principal et la télécommande sur le même paramètre. Pour changer le paramètre de télécommande de l'appareil, appuyez de manière continue sur la touche **AMP** et appuyez sur la touche **INFO** de la télécommande ; le paramètre de télécommande (« RECEIVER 1 », « RECEIVER 2 » ou « RECEIVER 3 ») apparaîtra sur la fenêtre d'affichage de l'appareil principal, et le paramètre de l'appareil principal sera changé pour être le même que celui de la télécommande.

Remarque :

Pour remettre la télécommande sur RECEIVER1, appuyez sur la touche **AMP** et la touche numérique **1** de la télécommande et maintenez-les enfoncées pendant au moins 5 secondes.

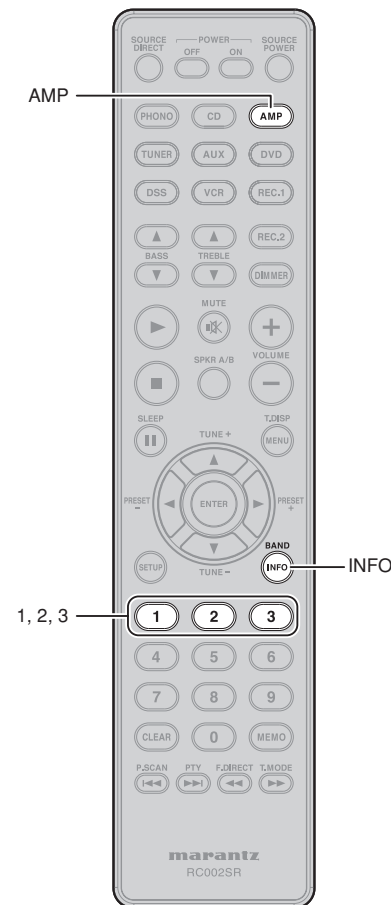

EN CAS DE PROBLEME

Vérifier les points suivants avant de recourir au servic de dépannage.

1. Vos connexions sont-elles effectuées correctement ?
2. Manipulez-vous l'unité conformément aux instructions du manuel ?
3. Les amplificateurs de puissance et les haut-parleurs sont-ils normaux ?

Si l'unité ne fonctionne pas correctement, vérifiez les points énumérés dans le tableau ci-dessous.

Si votre problème ne se résout pas avec les solutions préconisées au tableau suivant, un mauvais fonctionnement des circuits internes est envisageable; débrancher immédiatement le cordon d'alimentation et contacter votre concessionnaire, distributeur Marantz le plus proche ou le Centre d'Entretien Marantz de votre région.

SYMPTOME	CAUSE	MESURE A PRENDRE
SR5023 ne peut pas être mis sous tension.	La fiche d'alimentation est mal branchée.	Branchez la fiche dans la prise secteur.
Aucun son n'est émis lorsque l'appareil est sous tension.	Assourdissement activé.	Annulez l'assourdissement avec la télécommande.
	Le câble d'entrée est mal connecté.	Consultez le diagramme des connexions et raccordez correctement le câble.
	La commande de volume ma"tre est au minimum.	Adjust the master volume.
	Le sélecteur de fonction est mal réglé.	Ajustez le volume ma"tre.
Aucun son ne sort des enceintes.	Un casque est raccordé à la prise pour casque.	Déconnectez le casque. (Aucun son ne sortira des enceintes quand un casque est raccordé.)
Audio incorrect pour la source sélectionnée.	Câble d'entrée mal raccordé.	Raccordez correctement le câble en consultant le diagramme des connexions.
La réception FM ou AM échoue.	La connexion de l'antenne est incomplète.	Raccordez correctement les antennes FM et AM internes aux sorties d'antenne FM et AM.
Du bruit est audible pendant la réception AM.	La réception est affectée par d'autres champs électriques.	Essayez de changer l'emplacement d'installation de l'antenne AM interne.
Du bruit est audible pendant la réception FM.	Les ondes radio de la station émettrice sont faibles.	Installez une antenne FM externe.
Une station programmée n'est pas accordable à la pression de la touche PRESET.	Les données pré-réglées ont été effacées.	La déconnexion de longue durée de la fiche d'alimentation effacera les données pré-réglées. Dans ce cas, réentrez les données.
Le contrôle avec la télécommande est impossible.	Les piles sont épuisées.	Remplacez toutes les piles par des neuves.
	La touche de fonction de la télécommande est mal réglée.	Sélectionnez la position à partir de laquelle cet appareil sera contrôlé.
	La distance entre le SR5023 et la télécommande est trop grande.	Rapprochez-vous du SR5023.
	Il y a obstruction entre le SR5023 et la télécommande.	Éliminez l'obstacle.
	L'appareil principal et la télécommande sont réglés pour utiliser des codes de télécommande différents.	Réglez l'appareil principal et la télécommande pour qu'ils utilisent le même code de télécommande.

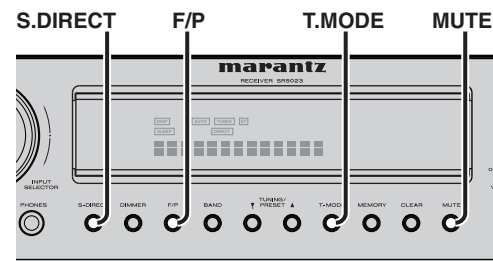

POUR RÉINITIALISER L'APPAREIL

Si le fonctionnement ou les affichages semblent anormaux, réinitialisez l'appareil en procédant comme suit. Mettez le SR5023 sous tension, puis appuyez sur les touches **MUTE** et **S.DIRECT** simultanément et maintenez-les enfoncées pendant 3 secondes ou plus. N'oubliez pas que cette procédure rétablira les réglages initiaux du sélecteur de fonction, de TUNER PRESET, etc.

VERROUILLAGE DES TOUCHES (BOUTONS) AVANT DE L'APPAREIL

Si vous appuyez simultanément sur les touches **F/P** et **T.MODE** sur le panneau avant pendant plus de trois secondes, toutes les touches du panneau avant (à l'exception de l'interrupteur **POWER ON/OFF**), ainsi que le bouton **INPUT SELECTOR** et la commande **VOLUME**, seront verrouillées. Et « F-KEY LOCK! » apparaît sur l'afficheur. Pour les déverrouiller, il suffit d'appuyer à nouveau simultanément sur les deux mêmes touches pendant plus de trois secondes. « F-KEY UNLOCK » apparaît sur l'afficheur et les touches sont déverrouillées.

MAUVAIS FONCTIONNEMENT GÉNÉRAL

Si cet appareil fonctionne mal, la cause peut en être une décharge électrostatique ou une interférence de ligne CA qui aura détérioré l'information dans les circuits de la mémoire de l'appareil. Par conséquent:

- débranchez la prise de l'alimentation de ligne CA
- après avoir attendu au moins trois minutes, rebranchez la prise sur l'alimentation de ligne CA
- réessayez de faire fonctionner l'appareil.

Maintien de la mémoire

- Dans le cas où une panne de courant se produit ou si le cordon d'alimentation a été accidentellement débranché, cet appareil est muni d'une fonction de maintien pour éviter que les données en mémoire, comme les pré-réglages, ne soient effacées.

AUTRES**CARACTERISTIQUES TECHNIQUES****SECTION SYNTONISEUR FM**

Gamme de fréquences	87,5 – 108,0 MHz
Sensibilité utilisable	1,8 µV/16,4 dBf, IHF
Rapport signal/bruit	75/70 dB Mono/Stéréo
Distorsion	0,2/0,3% Mono/Stéréo
Séparation stéréo	45 dB, 1 kHz
Sélectivité de canal alterné	60 dB, ±300 kHz
Réjection de fréquence-image	70 dB, 98 MHz
Niveau de sortie du syntoniseur	1 kHz, ±40 kHz, Dév. 500 mV

SECTION SYNTONISEUR AM

Gamme de fréquences	531 – 1602 kHz
Sensibilité utilisable	Cadre, 400 mV/m
Rapport signal/bruit	50 dB
Distorsion	0,5%, 400 Hz, Mod. 30%
Sélectivité	70 dB, ±18 kHz

SECTION AUDIO

Puissance nominale.....	40 Hz – 20 kHz 8 ohms 80 W/Ch
	40 Hz – 20 kHz 6 ohms 100 W/Ch
DHT	40 Hz – 20 kHz 8 ohms 0,08%
Sensibilité/impédance d'entrée	
Linéaire	200 mV/47 kohms
Rapport signal/bruit (IHF A)	
Linéaire	95 dB

GENERALITES

Alimentation	230 V CA, 50/60 Hz
Consommation	150 W
Poids	7,8 kg

ACCESSOIRES

Télécommande	1
Piles format AAA	2
Antenne FM	1
Antenne cadre AM	1
Cordon d'alimentation	1
Mode d'emploi	1

Caractéristiques techniques susceptibles de changement sans préavis.

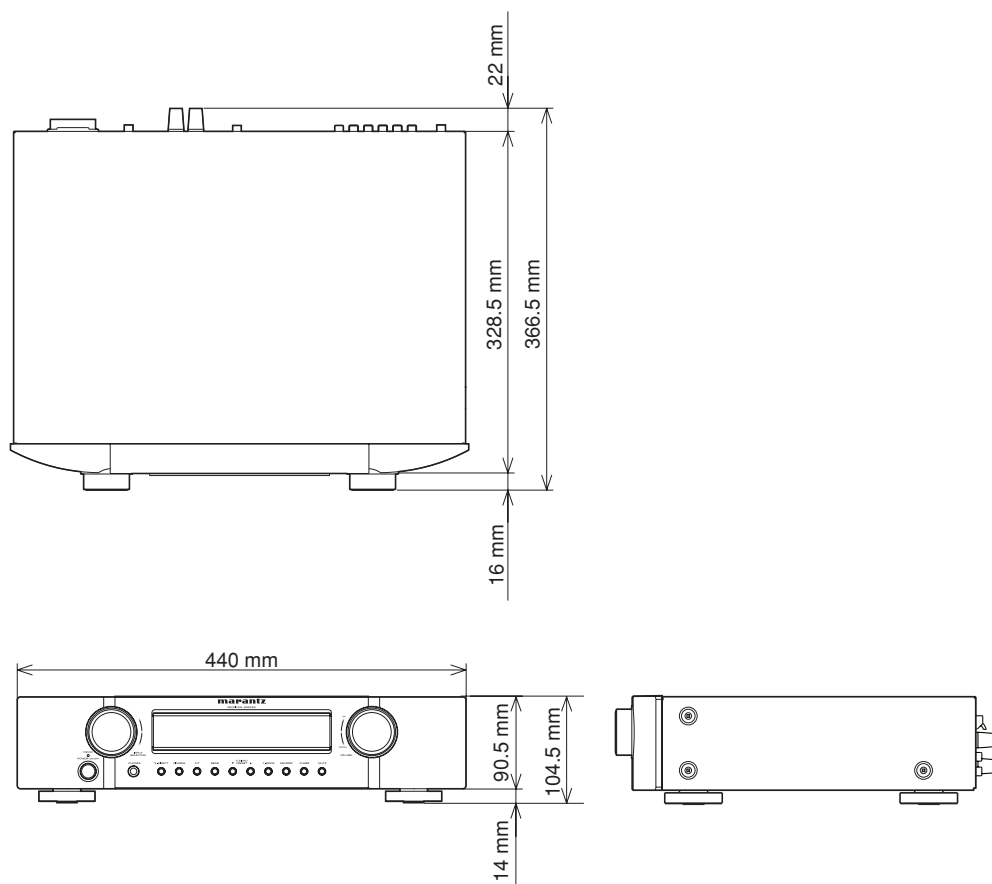
DIMENSIONS**NETTOYAGE DES SURFACES EXTERNES DU MATÉRIEL**

Avec des soins et un nettoyage appropriés, la finition externe de votre appareil durera indéfiniment. Ne jamais utiliser de tampons à récurer, de paille de fer, de poudres à récurer ou de produits chimiques agressifs (comme une solution de lessive), d'alcool, de diluant, de benzine, d'insecticide ou d'autres substances volatiles car ces produits abîmeront la surface extérieure du matériel.

De même, ne jamais utiliser de chiffon contenant des substances chimiques. Si le matériel est sale, essuyer les surfaces externes avec un chiffon doux non pelucheux.

Si le matériel est très sale:

- diluer du liquide vaisselle dans de l'eau, à raison d'une part de liquide pour six parts d'eau.
- tremper un chiffon doux non pelucheux dans la solution et l'essorer jusqu'à ce qu'il soit simplement humide.
- essuyer le matériel avec le chiffon humide.
- sécher le matériel en l'essuyant avec un chiffon sec.

**RÉPARATIONS**

Seuls les techniciens d'entretien les plus compétents et les plus qualifiés devraient être autorisés à entretenir le matériel. Le personnel du centre de garantie, formé en usine, possède les connaissances et les installations spéciales nécessaires pour effectuer les réparations et l'étalonnage de ce matériel de précision. Après l'expiration de la période de garantie, les réparations seront facturées si elles permettent de revenir à un mode de fonctionnement normal du matériel.

En cas de difficulté, consulter le distributeur ou écrire directement au plus proche établissement énuméré sur la liste des centres d'entretien Marantz autorisés. Si la demande est effectuée par courrier, indiquer le modèle et le numéro de série du matériel et joindre une description complète de ce qui semble anormal dans le comportement du matériel.