



T 748

Récepteur audiovisuel de son surround

FRANÇAIS



Manuel d'Installation

CONSIGNES DE SÉCURITÉ IMPORTANTES



LE SYMBOLE DE L'ÉCLAIR AVEC UNE FLÈCHE À SON EXTRÉMITÉ, DANS UN TRIANGLE ÉQUILATÉRAL, A POUR BUT D'AVERTIR L'UTILISATEUR DE LA PRÉSENCE D'UNE « TENSION ÉLECTRIQUE DANGEREUSE » ET NON-ISOLÉE À L'INTÉRIEUR DE L'ENCEINTE DE L'APPAREIL, QUI PEUT ÊTRE SUFFISAMMENT PUISSANTE POUR CONSTITUER UN RISQUE DE CHOC ÉLECTRIQUE POUR LES PERSONNES.



LE POINT D'EXCLAMATION DANS UN TRIANGLE ÉQUILATÉRAL A POUR BUT D'AVERTIR L'UTILISATEUR QUE LA DOCUMENTATION LIVRÉE AVEC L'APPAREIL CONTIENT DES INSTRUCTIONS IMPORTANTES CONCERNANT L'UTILISATION ET L'ENTRETIEN.



ATTENTION DANGER

POUR ÉVITER TOUT RISQUE D'INCENDIE OU DE CHOC ÉLECTRIQUE, N'EXPOSEZ JAMAIS CET APPAREIL À LA PLUIE OU À L'HUMIDITÉ.

CONSERVEZ CES INSTRUCTIONS AFIN DE POUVOIR VOUS EN SERVIR ULTÉRIEUREMENT. TENEZ COMPTE DE TOUS LES AVERTISSEMENTS ET SUIVEZ TOUTES LES INSTRUCTIONS QUE VOUS TROUVEREZ SUR LE MATÉRIEL AUDIO.

- 1 Lisez les instructions.
- 2 Conservez les instructions.
- 3 Tenez compte des Avertissements.
- 4 Suivez les instructions.
- 5 N'utilisez pas ce produit près de l'eau.
- 6 Utilisez uniquement un chiffon sec pour le nettoyer.
- 7 Ne bloquez pas les ouvertures de ventilation. Installez conformément aux instructions du fabricant.
- 8 Ne l'installez pas à proximité de sources de chaleur comme des radiateurs, des bouches de chaleur, des poêles ou autre appareil (amplificateurs compris) produisant de la chaleur.
- 9 À des fins de sécurité, la fiche est polarisée ou mise à la terre; n'en annulez pas la fonction. Une fiche polarisée est équipée de deux lames de connexion dont l'une est plus large que l'autre. Une fiche avec mise à la terre se compose de deux connexions, plus une troisième de mise à la terre. La lame la plus large ou la troisième équipe la fiche à des fins de sécurité. Si la fiche fournie ne s'adapte pas dans votre prise, demandez à un électricien de remplacer la prise périmée.
- 10 Les câbles d'alimentation ne doivent pas passer dans des endroits où ils risquent d'être piétinés ou pincés par des articles posés dessus ou à côté. Faites particulièrement attention aux câbles au niveau des prises, des connecteurs de commodité à l'arrière d'autres appareils, et à leur point de sortie de cet appareil.
- 11 Utilisez uniquement les accessoires spécifiés par le fabricant.
- 12  Utilisez exclusivement un chariot, un support, un trépied, une console ou une table préconisés par le fabricant ou vendus avec l'appareil. En cas d'utilisation d'un chariot, faites attention lorsque vous déplacez l'ensemble chariot/appareil de ne pas le renverser.
- 13 Afin d'assurer une meilleure protection de cet appareil pendant les orages, ou lorsqu'il reste inutilisé et sans surveillance pendant de longues périodes, débranchez la prise murale et déconnectez l'antenne ou le système de câbles.

- 14 Dans les cas suivants, débranchez cet appareil de la prise murale et confiez la réparation à un personnel de service après vente qualifié: si le câble secteur ou sa prise sont endommagés, si un liquide a été renversé sur l'appareil ou si des corps étrangers sont tombés dedans, si l'appareil a été exposé à la pluie ou à de l'eau, si le produit ne fonctionne pas normalement lorsque vous suivez les instructions d'utilisation et si l'appareil est tombé ou a été endommagé d'une manière quelconque.

NOTE DESTINÉE AUX INSTALLATEURS DES SYSTÈMES DE TÉLÉVISIONS PAR CÂBLE

Ce rappel est destiné à attirer l'attention des installateurs de systèmes de télévision par câble sur la Section 820-40 du CEN qui procure des conseils concernant la mise à la terre adéquate et qui, en particulier, mentionne que les fils de terre doivent être connectés au système de mise à la terre de l'immeuble aussi prêt que possible du point d'entrée de ces fils.

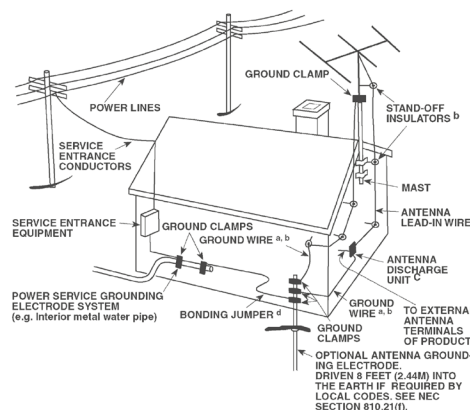

AVIS FCC

Cet appareil a été testé et déclaré conforme aux limites relatives aux dispositifs numériques de classe B, conformément à la section 15 des réglementations de la FCC. Ces limites sont conçues pour assurer une protection raisonnable contre les interférences intempestives lorsque l'appareil est utilisé dans un environnement résidentiel.

Cet appareil génère, utilise et peut émettre de l'énergie radiofréquence et s'il n'est pas installé et utilisé conformément aux instructions, il risque de provoquer des interférences avec les communications radio. Il est néanmoins impossible de garantir qu'aucune interférence ne se produira dans un environnement spécifique. Si cet appareil provoque des interférences au niveau de la réception de la radio ou de la télévision, ce qui peut être déterminé en éteignant et en rallumant l'appareil, il est recommandé d'essayer de les corriger à l'aide de l'une ou de plusieurs des mesures suivantes :

- Réorientez ou déplacez l'antenne de réception.
- Augmentez la distance entre l'appareil et le récepteur.
- Branchez l'appareil sur une prise secteur se trouvant sur un circuit différent de celui du récepteur.
- Consultez votre revendeur ou un technicien de radio/TV expérimenté si vous avez besoin d'aide.

AVERTISSEMENT !

L'appareil ne doit pas être exposé au ruissellement de liquides ou aux éclaboussures par ceux-ci ; ne placez jamais de récipient (vase, etc.) contenant un liquide sur l'appareil.

MISE EN GARDE!

Les changements ou les modifications apportés à cet équipement dont la conformité n'est pas approuvée explicitement par NAD Electronics pourraient invalider le pouvoir exercé par l'utilisateur pour utiliser cet équipement.

MISE EN GARDE!

Ces directives d'entretien sont destinées au personnel de service après-vente qualifié. Pour éviter tout risque de choc électrique, n'effectuez pas d'entretien autre que celui mentionné dans les instructions d'utilisation, à moins d'être qualifié pour le faire.

ATTENTION!

Pour débrancher cet appareil de l'alimentation secteur, débranchez le câble d'alimentation de la prise murale.

PRÉCAUTION CONCERNANT L'EMPLACEMENT

Afin de conserver une ventilation correcte, laissez un espace autour de l'appareil égal ou supérieur aux valeurs ci-dessous (à partir des dimensions extérieures les plus grandes, y compris les parties proéminentes).

Panneaux gauche et droit : 10 cm

Panneau arrière : 10 cm

Panneau supérieur : 20 cm

REMARQUES SUR LA PROTECTION DE L'ENVIRONNEMENT



Au terme de sa durée de vie, ce produit ne doit pas être jeté avec les ordures ménagères ordinaires, mais retourné à un point de collecte pour le recyclage des composants électriques et électroniques. Ce point est souligné par le symbole sur le produit, sur le manuel d'utilisation et sur l'emballage.

Les matériaux peuvent être réutilisés en conformité avec leur marquage. Grâce à la réutilisation et au recyclage des matières premières ou à toute autre forme de recyclage, vous contribuez de manière importante à la protection de l'environnement. Votre municipalité peut vous indiquer où se situe le point de collecte le plus proche.

INFORMATIONS CONCERNANT LA COLLECTE ET LE REJET DES PILES USAGÉES (DIRECTIVE 2006/66/EC DU PARLEMENT EUROPÉEN ET DU CONSEIL DE L'UNION EUROPÉENNE) (POUR LES CLIENTS EUROPÉENS SEULEMENT)



Les piles portant l'un de ces symboles indiquent qu'elles doivent être traitées « séparément » et non comme les ordures ménagères. Il est instamment recommandé que des mesures soient prises pour étendre la collecte séparée des piles usagées et de réduire le rejet de ces piles dans les ordures ménagères non triées.

Il est instamment demandé aux utilisateurs de ne pas jeter les piles usagées parmi les ordures ménagères non triées. Afin de parvenir à un haut niveau de recyclage des piles usagées, déposez-les séparément et correctement à un point de collecte accessible dans votre voisinage. Pour de plus amples informations concernant la collecte et le recyclage des piles usagées, veuillez contacter votre mairie, votre service de collecte des ordures ou le point de vente où vous avez acheté ces piles.

En observant et en se conformant aux règles de rejet des piles usagées, on réduit les risques sur la santé humaine et l'impact négatif des piles et des piles usagées sur l'environnement, contribuant ainsi à la protection, la préservation et à l'amélioration de la qualité de l'environnement.

REMARQUE: L'APPAREIL DOIT ÊTRE EXCLUSIVEMENT CONNECTÉ À UNE PRISE SECTEUR APPROPRIÉE, C'EST-À-DIRE 120 V – 60 HZ OU 230 V – 50 HZ.

PRENEZ NOTE DU NUMÉRO DE VOTRE APPAREIL (PENDANT QU'IL EST ENCORE VISIBLE)

Le numéro de modèle et le numéro de série de votre nouveau T 748 se trouvent à l'arrière de l'enceinte. Pour vous faciliter l'accès à ces références, nous conseillons de les noter ici :

N° de Modèle :

N° de Série :

INTRODUCTION

TABLE DES MATIERES

CONSIGNES DE SÉCURITÉ IMPORTANTES2

INTRODUCTION

POUR COMMENCER	5
CONTENU DE L'EMBALLAGE	5
CONFIGURATION INITIALE.....	5
CHOIX D'UN EMPLACEMENT	5
CONFIGURATION PAR DÉFAUT DES SOURCES	5

IDENTIFICATION DES COMMANDES

PANNEAU AVANT	6
PANNEAU ARRIERE.....	8
TELECOMMANDE	10
UTILISATION DE LA TÉLÉCOMMANDE AVR 4.....	10
BIBLIOTHEQUE	13

FONCTIONNEMENT

FONCTIONNEMENT DU T 757 – MENU PRINCIPAL	14
À PROPOS DES INCRUSTATIONS À L'ÉCRAN (OSD).....	14
MAIN MENU (MENU PRINCIPAL).....	14
LISTENING MODE (MODE D'ÉCOUTE)	14
PARAMÉTRAGE DES MODES D'ÉCOUTE	15
DSP OPTION (OPTIONS DSP)	16
tone controls (COMMANDES DE TONALITÉ).....	16
FONCTIONNEMENT DU T 757 – MENU DE CONFIGURATION.....	17
MENU DE CONFIGURATION (SETUP MENU)	17
SOURCE SETUP (CONFIGURATION DES SOURCES).....	17
SOURCE SETUP (NORMAL) - CONFIGURATION DES	17
SOURCES (NORMALE)	17
SOURCE SETUP (TABLE) (CONFIGURATION DES	18
SOURCES - TABLEAU).....	18
iPod SETUP (CONFIGURATION iPod)	18
SPEAKER SETUP (DÉFINITION DES HAUT-PARLEURS)	19
SPEAKER SETUP (DÉFINITION DES HAUT-PARLEURS)	19
AUTO-CALIBRAGE.....	19
SPEAKER CONFIGURATION	19
(CONFIGURATION DES HAUT-PARLEURS).....	20
SPEAKER LEVELS (NIVEAUX DES HAUT-PARLEURS)	20
SPEAKER DISTANCE (DISTANCE DES HAUT-PARLEURS)	21
RÉGLAGE DU VOLUME.....	21
AMPLIFIER SETUP (CONFIGURATION DE L'AMPLIFICATEUR).....	21
HDMI SETUP (CONFIGURATION HDMI)	22

LISTENING MODE SETUP (CONFIGURATION DU MODE D'ÉCOUTE) ..	22
MODES D'ÉCOUTE (LISTENING MODES)	22
DOLBY SETUP (CONFIGURATION DOLBY)	24
DTS SETUP (CONFIGURATION DTS).....	24
MODES AMBIOPHONIQUES DTS DISPONIBLES	24
ENHANCED STEREO (STEREO AMÉLIORÉE)	25
DISPLAY SETUP (CONFIGURATION DE L'AFFICHAGE).....	25
A/V PRESETS SETUP	25
(CONFIGURATION DES PRÉRÉGLAGES A/V)	25
AUTO POWER DOWN SETUP	25
(CONFIGURATION DE L'ARRÊT AUTOMATIQUE)	28
ÉCOUTE DES STATIONS DE RADIODIFFUSION AM / FM	29
SÉLECTION D'UNE BANDE DE TUNER.....	29
ENREGISTREMENT DES PRÉRÉGLAGES (AM/FM)	29
CHOIX DU MODE TUNER	30
À PROPOS DES NOMS D'UTILISATEURS.....	30
À PROPOS DU RDS	30
ÉCOUTE DE LA RADIO DAB	31
BRANCHEMENT DU MODULE DAB	31
UTILISATION DU MODE DAB	31
LIST DE SERVICES.....	31
MODE TUNER DAB	32
LOCAL SCAN (BALAYAGE LOCAL).....	32
STATION ORDER (ORDRE DES STATIONS)	32
DYNAMIC RANGE (COMPRESSION DE LA PLAGE DYNAMIQUE).....	32
MANUAL TUNE (ACCORD MANUEL)	32
PRUNE LIST (ÉDITER LA LISTE)	33
DAB RESET (RÉINITIALISER DAB)	33
CONFIGURATION DES PRÉRÉGLAGES DAB.....	33
SUPPRESSION D'UN PRÉRÉGLAGE DAB.....	33
CONFIGURATION DES INFORMATIONS	34
ÉCOUTE DE VOTRE LECTEUR iPod.....	35
BRANCHEMENT DU SOCLE NAD IPD (NAD DOCK FOR	35
iPod) ET DU LECTEUR IPOD OPTIONNELS AU T 748	35
FONCTIONNALITÉS ET RÉGLAGES DES COMMANDES	35
NAD IPD 2	36
POUR VISIONNER LES VIDÉO OU LES PHOTOS CHARGÉS	36
DANS VOTRE IPOD	36

REFERENCE

DEPANNAGE	37
CARACTERISTIQUES.....	38

NOUS VOUS REMERCIONS D'AVOIR CHOISI NAD

Le Récepteur A/V T 748 est un produit technologiquement avancé et de haute capacité — nous avons encore investi beaucoup pour le rendre simple et facile à utiliser. Le T 748 offre une gamme d'options réellement utiles, aussi bien pour l'écoute en stéréo que pour l'ambiphonie, grâce à ses puissantes capacités de traitement des signaux et d'un ensemble de circuits numériques d'une précision magnifique. Nous avons aussi tout fait pour garantir que le T 748 offre une transparence musicale et une précision spatiale aussi parfaites que possible, en nous appuyant sur ce que nous avons appris à travers une trentaine d'années d'expérience en matière de conception de modules audio et cinéma à domicile. Pour ce produit comme pour tous les autres produits NAD, notre philosophie de conception « La musique d'abord » a été la ligne directrice de la conception du T 748. Il vous offrira donc, pendant de très nombreuses années, à la fois ce qui existe de plus évolué en matière de home cinéma d'ambiance et une reproduction musicale de qualité pour tous les amateurs de musique.

Nous vous recommandons vivement de consacrer tout de suite quelques minutes à la lecture de l'intégralité de ce manuel. Le temps que vous perdrez maintenant sera du temps gagné pour plus tard. De plus, vous apprendrez à bénéficier de tous les avantages du T 748 et à profiter pleinement de ce dispositif puissant et flexible de home cinéma.

Encore une chose: nous vous conseillons d'enregistrer l'achat de votre T 748 sur le site Web de NAD:

<http://NADelectronics.com>

Pour toute information concernant la garantie, veuillez prendre contact avec votre revendeur local.

NAD NE SERA PAS TENUE RESPONSABLE DE TOUTE DIVERGENCE TECHNIQUE OU EN MATIÈRE D'INTERFACE D'UTILISATION DANS CE MANUEL. LE MANUEL D'UTILISATION DU T 748 PEUT ÊTRE MODIFIÉ SANS PRÉAVIS. CONSULTEZ LE SITE WEB DE NAD POUR OBTENIR LA PLUS RÉCENTE VERSION DU MANUEL D'UTILISATION DU T 748.

CONTENU DE L'EMBALLAGE

Vous trouverez dans l'emballage de votre T 748:

- Une antenne cadre AM
- Une antenne FM de type filaire
- Un cordon d'alimentation secteur amovible
- Microphone de mesure pour l'étalonnage automatique
- La télécommande AVR 4, livrée avec 2 (deux) piles de type AA
- Le présent Manuel d'installation

CONSERVEZ L'EMBALLAGE

Veillez conserver le conteneur et tout l'emballage dans lesquels vous a été livré votre T 748. Que vous déménagiez ou que vous deviez transporter votre T 748, c'est de loin l'emballage le plus sûr vous permettant de le faire. Nous avons vu par ailleurs trop d'éléments parfaits endommagés lors du transport par manque d'un conteneur d'emballage adéquat, donc, conservez cet emballage!

CONFIGURATION INITIALE

Avant de procéder aux premiers branchements de votre T 748, vous devez d'abord faire un schéma, ne serait-ce qu'un croquis préliminaire, des modules et du mobilier de votre auditorium ou salle de cinéma à domicile. Le débat concernant ces questions vitales que sont le positionnement des haut-parleurs et les places qu'occuperont les auditeurs / spectateurs dépasse malheureusement le cadre de ces instructions.

CHOIX D'UN EMPLACEMENT

Choisissez un emplacement bien aéré (avec un dégagement d'au moins 7 à 10 cm sur les côtés et derrière) et assurez-vous que l'espace entre le panneau avant du récepteur T 748 et l'endroit principal d'écoute est dégagée et que la distance est inférieure ou égale à 7 mètres. Le T 748 dégage un peu de chaleur mais il ne peut nuire au bon fonctionnement des dispositifs situés à proximité.

Il est particulièrement important de prévoir une bonne ventilation.

CONFIGURATION PAR DÉFAUT DES SOURCES

Le tableau ci-dessous présente les réglages de SOURCE par défaut. Veuillez noter que les paramètres d'entrée indiqués comprennent les entrées audio numériques et analogiques. L'entrée numérique aura toujours la priorité sur l'entrée audio analogique, même si les deux signaux sont présents.

Source	Entrée Audio	Entrée Vidéo
Source 1	HDMI 1/ Audio 1	HDMI 1
Source 2	Optical 2/ Audio 2	Component Video 1
Source 3	Coaxial 1/Audio 3	Video 1
Source 4	Coaxial 2/Audio 3	Video 2
iPod	Audio 2	S-Video 1
Front	Optical Front Input/ Audio Front Input	S-Video Front Input
Media Player	Audio Front Input	
Tuner		

Pour la sortie vidéo, sélectionnez le format de qualité vidéo le plus élevé sur votre moniteur/téléviseur et utilisez-le pour la connexion Sortie Moniteur [Moniteur Out] du T 748 au téléviseur/moniteur. Dans la plupart des cas, il s'agira de HDMI, mais pour d'autres téléviseurs/moniteurs sans entrée HDMI, les meilleures connexions par ordre prioritaire de qualité vidéo seraient les entrées vidéo en composantes, s-vidéo et vidéo composite.

Pour savoir comment modifier la configuration par défaut ci-dessus, et pour vous permettre de mieux comprendre la configuration des sources, veuillez consulter le paragraphe concernant la « CONFIGURATION DES SOURCES » de la rubrique « FONCTIONNEMENT DU T 748 – MENU DE CONFIGURATION » de la section « FONCTIONNEMENT ».

IDENTIFICATION DES COMMANDES

PANNEAU AVANT

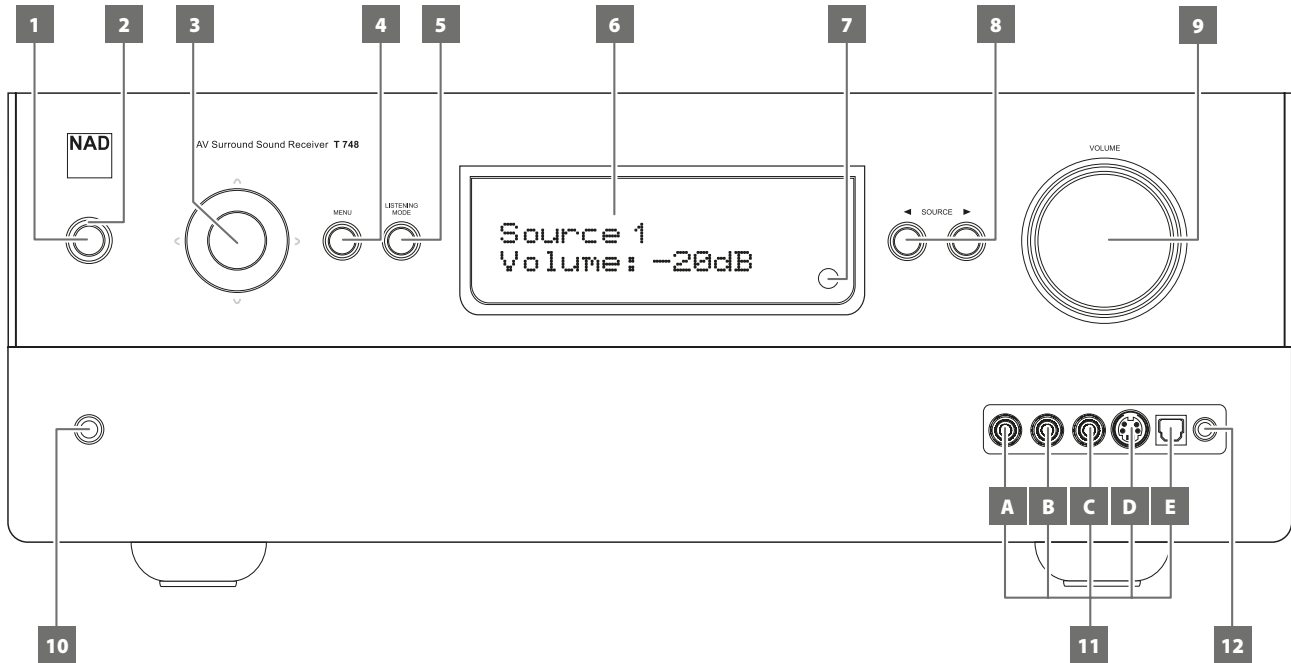

1 BOUTON STANDBY [MISE EN VEILLE]

- Appuyez sur ce bouton pour allumer le T 748. Le voyant à LED Standby (mise en veille) passe de la couleur jaune à la couleur bleue. Une nouvelle pression sur ce bouton fait repasser l'appareil en mode Standby (mise en veille).

2 VOYANT A LED STANDBY (VEILLE)

- Il est allumé en jaune ambre lorsque le T 748 est en mode veille.
- Lorsque le T 748 est en fonctionnement normal, ce voyant s'allume en bleu.

3 BOUTONS NAVIGATION ET ENTER (ENTRÉE)

Les boutons de navigation [$\wedge/\vee/\lt;/>$] et ENTER (Entrée) peuvent avoir différentes fonctions selon le mode sélectionné. Le bouton rond au milieu est désigné « ENTRÉE » (ENTER) ; il faut normalement appuyer sur ce bouton pour valider un choix, une procédure, une séquence ou d'autres fonctions applicables.

Mode AM/FM

Appuyez sur le bouton [ENTER] pour passer alternativement du mode « Preset » au mode « Tune ». Sélectionnez le mode « Tune ».

- Si vous appuyez temporairement sur les touches [$\lt;/>$], cela permet de balayer manuellement la bande AM ou FM.
- Appuyez et relâchez [a/s] pour effectuer une recherche vers le haut ou vers le bas de la bande – le tuner du T 748 arrêtera cette recherche au premier signal suffisamment puissant qu'il rencontrera.
- Veuillez noter que cette fonction est « circulaire », c'est à dire quelle poursuit sa recherche en repartant à l'autre bout de la bande AM ou FM.

Appuyez sur le bouton [ENTER] pour passer alternativement du mode « Preset » au mode « Tune ». Sélectionnez le mode « Preset ».

- Appuyez sur le bouton [\wedge/\vee] pour faire monter ou descendre le numéro de présélection. Les présélections « inutilisées » sont ignorées par ces boutons. Notez que les présélections doivent avoir été enregistrés au préalable.

Reportez-vous aussi la rubrique ENREGISTREMENT DES PRÉRÉGLAGES (AM/FM) de la section ECOUTE DES STATIONS DE RADIODIFFUSION AM/FM de la page FONCTIONNEMENT.

Mode DAB (Modèle de 230 V seulement)

- Utilisez les boutons de navigation [$\lt;/>$] et ENTER (Entrée) en combinaison avec le bouton MENU pour faire un choix parmi les options applicables dans le menu DAB.

Reportez-vous également à la rubrique « ÉCOUTE DE LA RADIO DAB » de la section « FONCTIONNEMENT ».

4 BOUTONS NAVIGATION ET ENTER (ENTRÉE)

- Appuyez pour activer ou désactiver le menu OSD.
- En mode DAB, utilisez le bouton [MENU] et les boutons [$\lt;/>$] et [ENTER] sur le panneau avant pour activer les options de menu DAB.

5 LISTENING MODE (MODE D'ÉCOUTE)

- Appuyez sur ce bouton pour sélectionner les options du mode d'écoute.
- Différents modes sont disponibles, en fonction du format de l'entrée actuellement sélectionnée (numérique ou analogique ; stéréo ou multivoies).
- Reportez-vous aussi au paragraphe concernant le « LISTENING MODE » (MODE D'ÉCOUTE) de la rubrique « FONCTIONNEMENT DU T 748 – MENU PRINCIPAL » de la section « FONCTIONNEMENT ».

6 AFFICHAGE FLUORESCENT A VIDE (VFD)

- Affiche des informations visuelles sur les paramètres courants, notamment la source active, le volume, le mode d'écoute, le format audio, le mode RDS/DAB applicable ainsi que les informations et inhérentes au iPod, ainsi que d'autres indicateurs.
- Reportez-vous aussi au paragraphe concernant le « DISPLAY SETUP » (CONFIGURATION DE L'AFFICHAGE) de la rubrique « FONCTIONNEMENT DU T 748 – MENU DE CONFIGURATION » de la section « FONCTIONNEMENT ».

7 CAPTEUR DE TÉLÉCOMMANDE

Dirigez la télécommande AVR 4 vers le capteur et appuyez sur les touches. N'exposez pas le capteur de télécommande du T 748 à une puissante source de lumière, comme la lumière du soleil ou un éclairage direct par exemple. Si la lumière ambiante est trop forte, vous risquez de ne pas pouvoir faire fonctionner le T 748 avec la télécommande.

Distance : Environ 7 mètres devant le capteur.

Angle : Environ 30° de chaque côté du capteur.

8 SOURCE [◀▶]

- Appuyez pour sélectionner l'entrée – Source 1, Source 2, Source 3, Source 4, iPod, Front Input (Entrée avant), Media Player (lecteur média) et tuner (AM/FM/XM le cas échéant).
- Il est possible d'accéder à d'autres sources grâce à ces boutons, à condition de les avoir validées au moyen du Menu de Configuration (Setup Menu).
- Reportez-vous aussi au paragraphe concernant le « SOURCE SETUP » (CONFIGURATION DES SOURCES) de la rubrique « FONCTIONNEMENT DU T 748 – MENU DE CONFIGURATION » de la section « FONCTIONNEMENT ».

9 VOLUME

- La commande de VOLUME sonore règle le volume global des signaux envoyés aux haut-parleurs ou casque.
- Tournez la commande dans le sens horaire pour augmenter le volume ou dans le sens anti-horaire pour le diminuer.

10 PHONES (CASQUE)

- Cette prise jack est prévue pour un casque stéréophonique doté d'une fiche jack stéréo standard de ¼ pouce (utilisez un adaptateur approprié si votre casque est équipé d'une fiche plus petite).
- Le son des haut-parleurs est automatiquement coupé lorsque vous branchez le casque.
- Pour écouter avec un casque, il faut que les haut-parleurs avant soient configurés en tant que « Large » (Grands) à la rubrique de Configuration des Haut-Parleurs du Menu de Configuration, sinon la réponse des graves sera limitée dans le casque. Le fait de brancher le casque met automatiquement le T 748 en mode Stéréo ou Contournement Analogique (Analog Bypass).

11 PORTS D'ENTRÉE AVANT

- Utilisez ces prises de commodité pour les sources occasionnelles, comme par exemple un lecteur de bandes magnétiques ou toute autre source audio analogique.
- Si votre source comporte deux jacks de sortie, ce qui indique qu'elle a une sortie stéréophonique, branchez ces deux jacks dans les prises correspondantes Avant « L » (A) et Avant « R (Mono) » des entrées du T 748 pour obtenir un son stéréophonique.
- Si votre source ne comporte qu'un seul jack de sortie audio, ou si elle est repérée « sortie monophonique », branchez cette fiche à l'entrée « R (Mono) » [Avant D (Mono)] (B) du T 748.
- Branchez la sortie vidéo composite de la source à l'entrée vidéo composite de la face parlante (C).
- Branchez la sortie S-vidéo de la source à l'entrée S-vidéo de la face parlante (D).
- Utilisez les entrées audio optiques avant (E) pour les sources audio optonumériques.

12 AVANT ENTREE AVANT MP/MIC

- Branchez le jack de casque standard de votre lecteur média à cette entrée.
- Il s'agit de la même entrée que celle où l'on branche le jack du microphone.
- Reportez-vous aussi au paragraphe concernant le « AUTO-CALIBRAGE » de la rubrique « FONCTIONNEMENT DU T 748 – MENU PRINCIPAL » de la section « FONCTIONNEMENT ».

IDENTIFICATION DES COMMANDES

PANNEAU ARRIERE

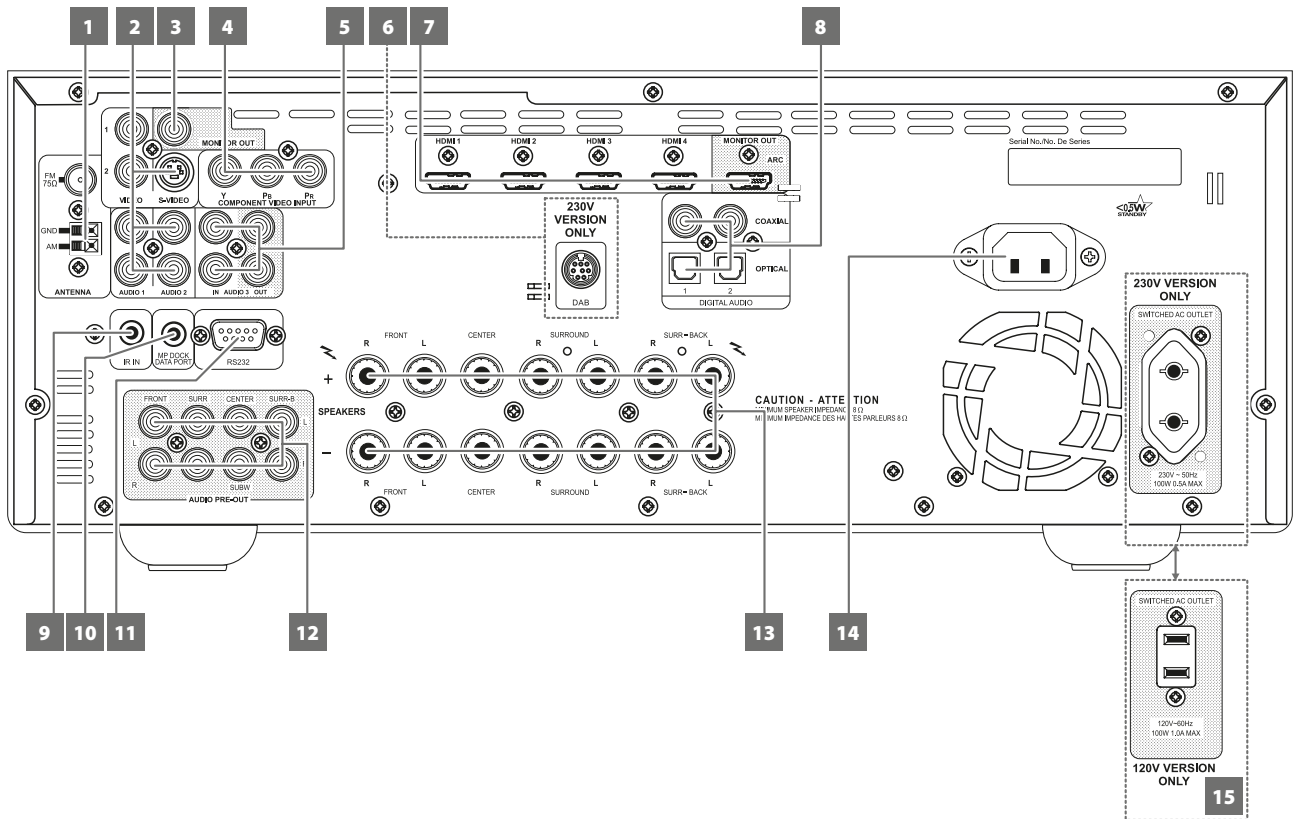

ATTENTION!

Faites attention de mettre le T 748 hors tension ou de le débrancher avant de procéder à un quelconque branchement. Il est également recommandé d'éteindre ou de débrancher tous les dispositifs associés pendant que vous établissez ou coupez un quelconque signal ou que vous réalisez un branchement secteur.

1 BORNE D'ANTENNE FM

- Reliez l'antenne FM de type filaire fournie à l'entrée d'antenne FM. Déployez l'antenne filaire. Déterminez librement l'emplacement et l'orientation de votre antenne afin d'obtenir le son le plus clair avec le niveau de bruit de fond le plus faible. Attachez l'antenne dans la position désirée à l'aide de punaises ou de tous autres moyens adaptés.

BORNE D'ANTENNE AM

L'antenne cadre AM fournie avec le T 748 (ou une antenne équivalente) est nécessaire pour la réception AM.

- Connectez l'antenne cadre AM fournie à ces bornes. Si vous utilisez une Antenne AM extérieure, réalisez les branchements aux bornes AM et GND (MASSE) conformément aux instructions fournies avec l'antenne.
- Essayez différentes positions pour l'antenne si vous voulez améliorer la réception ; une orientation verticale donne généralement de meilleurs résultats. Si l'antenne se trouve à proximité d'éléments métalliques de taille importante (appareils, radiateurs), la réception risque d'être détériorée. Il en sera de même si vous tentez d'allonger le câble de branchement de l'antenne cadre.
- Reportez-vous aussi la rubrique MONTAGE DE L'ANTENNE CADRE de la section ECOUTE DES STATIONS DE RADIODIFFUSION AM/FM de la page UTILISATION.

2 AUDIO 1-2/VIDEO 1-2/S-VIDEO

- Ces entrées constituent les autres entrée principale du T 748.
- Reliez ces entrées aux sorties S-Vidéo, vidéo composite et audio analogique provenant d'éléments sources comme par exemple les lecteurs DVD ou un démodulateur de satellite/câble.

- Les ports AUDIO 2 (ENTRÉE AUDIO 2) et S-VIDEO (ENTRÉE S-VIDÉO) sont également les ports affectés par défaut pour la sortie audio / vidéo des socles NAD IPD (NAD Dock for iPod) 1, NAD IPD 2 et toute autre version ultérieure vendus séparément.

3 MONITOR OUT (SORTIE MONITEUR)

- Reliez cette sortie à l'entrée vidéo du moniteur ou du téléviseur en utilisant des câbles RCA jumelés de bonne qualité conçus pour les signaux vidéo.

4 COMPONENT VIDEO INPUT

- Reliez les ENTRÉE VIDÉO COMPOSANTE à la SORTIE VIDÉO COMPOSANTE de modules source compatibles, typiquement un lecteur DVD, un lecteur Blu-ray Disc, un démodulateur de satellite/câble ou d'autres appareils auxiliaires compatibles.
- Veillez à faire correspondre les prises jack Y / Pb / Pr aux entrée / sources correspondantes.

5 AUDIO 3 IN/OUT

- Reliez les jacks de sortie AUDIO 3 OUT (SORTIE AUDIO 3) du T 748 à l'entrée audio analogique d'un appareil d'enregistrement comme une platine à cassettes, un enregistreur CD ou un processeur audio / vidéo externe.
- Le signal présent à la sortie AUDIO 3 OUT dépend de la dernière source sélectionnée à l'aide des touches Source de la face parlante ou des touches de sélection des entrées de la télécommande AVR 4, à l'exception de la Source 3 ou de la Source 4. Si les réglages par défaut sont conservés pour la Source 3 et la Source 4 (l'entrée audio analogique est AUDIO 3) et que les entrées numériques respectives de chacune sont réglées à « Off » (Désactivé), il n'y aura pas de sortie à AUDIO 3 OUT si la Source 3 ou la Source 4 est sélectionnée.

6 ENTRÉE MODULE DAB (Modèle de 230 V seulement)

Le T 748 est compatible seulement avec le module d'adaptateur NAD DAB modèle DB 1 ou DB 2.

- Branchez l'autre extrémité du connecteur Mini-Din provenant du port de sortie du module Adaptateur DAB DB de NAD sur cette prise.
- Grâce à la DAB, vous pouvez recevoir les émissions avec une qualité équivalente à celle des enregistrements sur CD, sans interférence et sans distorsion du signal.
- Reportez-vous également à la rubrique « ÉCOUTE DE LA RADIO DAB » de la section « FONCTIONNEMENT ».

REMARQUE

L'adaptateur DAB DB de NAD externe n'est pas fournie avec le T 748.

7 HDMI (HDMI 1-4, SORTIE MONITEUR HDMI)

- Branchez les entrées HDMI aux connecteurs de SORTIE HDMI (HDMI OUT) d'appareils sources comme un lecteur DVD, un lecteur Blu-ray Disc ou un décodeur satellite/câble HDTV. Branchez la SORTIE Moniteur HDMI [HDMI Monitor OUT] à un téléviseur HDTV ou à un projecteur muni d'une entrée HDMI.

ATTENTION DANGER

Avant de brancher ou de débrancher un câble HDMI, il est essentiel de mettre hors tension et de débrancher le T 748 et aussi la source auxiliaire de la prise secteur. Si vous ne respectez pas cette consigne, vous risquez d'endommager irréparablement tout le matériel connecté aux prises HDMI.

8 DIGITAL AUDIO - COAXIAL 1-2, OPTICAL 1-2 (ENTRÉE AUDIO NUMÉRIQUE - OPTIQUE 1-2, COAXIALE 1-2)

- Reliez cette entrée à la sortie numérique au format S/PDIF de sources comme les lecteurs CD, BD ou DVD, ou les tuners HDTV ou satellite ou tout autre périphérique compatible.
- L'association des entrées Coaxial (Coaxiale) et Optical (Optique) est configurable grâce au menu en incrustation SETUP MENU (MENU DE CONFIGURATION).

9 IR IN (ENTRÉE IR)

- Cette entrée est reliée à la sortie d'un relais IR (infrarouge) (Xantech ou similaire) ou à la sortie IR d'un autre dispositif permettant de commander le T 748 depuis un endroit éloigné.

10 MP DOCK (PORT POUR LECTEUR DE MEDIA)

Le T 748 est équipé d'un port de données situé sur le panneau arrière, sur lequel on peut connecter un socle NAD IPD (NAD IPD Dock for iPod) 1, NAD IPD 2 ou toute autre version ultérieure disponibles en option.

- Branchez le jack MP DOCK (DATA PORT) (PORT POUR LECTEUR DE MEDIA (PORT DONNÉES)) du T 748 au « DATA PORT (PORT DE DONNÉES) » correspondant du IPD NAD disponible en option.

Reportez-vous également à la rubrique « ÉCOUTE DE VOTRE LECTEUR iPod » de la section « FONCTIONNEMENT ».

REMARQUE

La station d'accueil NAD IPD Dock for iPod (NAD IPD) n'est pas fournie avec le T 748.

11 RS-232

NAD est aussi un des partenaires certifiés d'AMX et de Crestron et ses produits supportent toutes les fonctions de ces appareils externes. Consulter le site NAD pour connaître la compatibilité d'AMX et de Crestron avec NAD. Consultez votre spécialiste audio NAD pour plus d'informations.

- Branchez cette interface à l'aide d'un câble série RS-232 (non fourni) à tout ordinateur compatible avec WindowsMD afin de permettre la télécommande du T 748 à l'aide de commandes externes compatibles.

12 AUDIO PRE-OUT (SORTIE PRÉAMPLI AUDIO)

- La SORTIE PRÉAMPLI AUDIO (AUDIO PRE-OUT) permet d'utiliser le T 748 comme préamplificateur pour certaines ou toutes les voies d'amplificateurs de puissance externes. Connectez les sorties pré-ampli FRONT L (AVANT G), FRONT R (AVANT D), CENTER (CENTRE), SURR R (AMBIO D), SURR L (AMBIO G), SURR-BL (AMBIO-AG) et SURR-BR (AMBIO-AR) aux entrées des voies respectives d'un ou plusieurs amplificateurs de puissance alimentant les haut-parleurs concernés.
- Contrairement aux voies à bande complète, la voie destinée au subwoofer ne comporte pas d'amplificateur de puissance interne dans le T 748. Reliez la sortie SUBW à des subwoofer amplifiés (« actifs ») (ou à des voies d'amplificateur de puissance pilotant des subwoofer passifs).

13 SPEAKERS (HAUT-PARLEURS)

- Reliez les voies respectives FRONT L (AVANT G), FRONT R (AVANT D), CENTER (CENTRE), SURR R (AMBIO D), SURR L (AMBIO G), SURR-BL (AMBIO-AG) et SURR-BR (AMBIO-AR) à leurs haut-parleurs correspondants. La borne « + » (rouge) et la borne « - » (noire) de chaque sortie doivent être reliées aux bornes correspondantes respectives « + » et « - » du haut-parleur. Veillez à ce qu'aucun fil ou brin ne crée un court-circuit entre les bornes, ni sur le récepteur ni sur le haut-parleur.
- Le T 748 est conçu pour produire une qualité sonore optimale lorsqu'il est relié à des haut-parleurs dont l'impédance est dans sa plage de fonctionnement. Veuillez vérifier que l'impédance nominale des haut-parleurs est d'au moins 8 Ohms par haut-parleur.

REMARQUE

Utilisez que du fil multi-brins de calibre 16 AWG (1,5 mm²) au minimum. Vous pouvez réaliser les branchements au T 748 en utilisant des fiches banane. Il est également possible d'utiliser des fils dénudés ou des proches en desserrant l'écrou en plastique de la borne, en établissant une connexion nette et propre, puis en resserrant soigneusement l'écrou. Pour réduire au minimum le risque de court-circuit, veillez à ce que la longueur dénudée du câble ou de la broche utilisée pour le branchement ne soit pas supérieure à 12 mm.

14 ENTRÉE CÂBLE SECTEUR PRINCIPAL

Le T 748 est fourni avec un câble secteur principal séparé. Avant de brancher le câble à une prise murale, assurez-vous qu'il est raccordé fermement au port d'entrée de câble secteur principal du T 748.

- Branchez uniquement l'appareil dans la prise secteur décrite, c'est-à-dire 120 V / 60 Hz (modèles 120 V du T 748 seulement) ou 230 V / 50 Hz (modèles 230 V du T 748 seulement).
- Débranchez toujours d'abord la fiche du câble secteur principal de la prise murale avant de débrancher le câble de la prise d'entrée secteur principal du T 748.

15 SWITCHED AC OUTLET (PRISE SECTEUR AUXILIAIRE COMMUTÉE)

Cette prise de commodité permet d'alimenter un autre module ou accessoire avec du courant de secteur commuté.

- La consommation totale de tous les appareils connectés à cette prise ne doit pas dépasser 100 watts.
- Elle est alimentée ou désalimentée par le bouton Standby du panneau avant, ou par les touches ON (MARCHE) et OFF (ARRÊT) de la télécommande AVR 4.

IDENTIFICATION DES COMMANDES

TELECOMMANDE

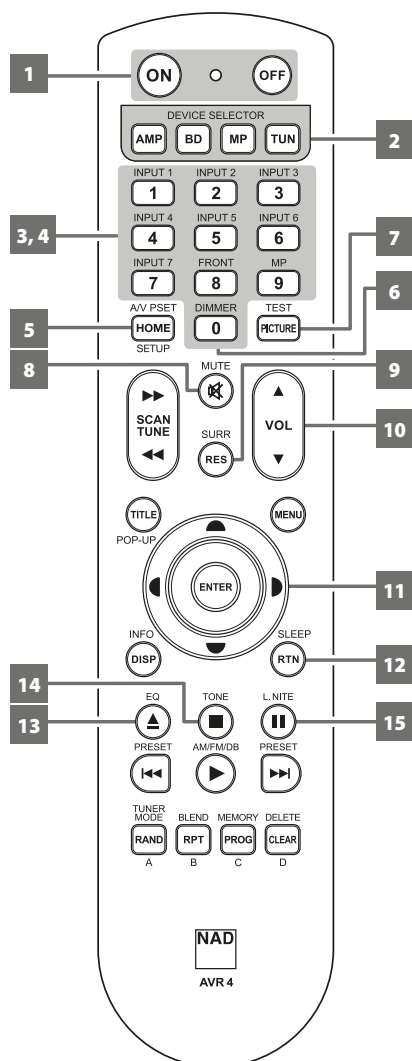

UTILISATION DE LA TÉLÉCOMMANDE AVR 4

La télécommande AVR 4 reproduit toutes les fonctions clés du NAD T 748. Le AVR 4 peut également servir à commander directement d'autres produits NAD qui répondent aux codes de télécommande communs applicables. Cela comprend d'autres modèles de récepteurs stéréo, d'amplificateurs intégrés et de préamplificateurs de NAD. Elle possède également des commandes pour faire fonctionner à distance les lecteurs de Blu-ray Disc, les tuners AM/FM et les tuners spécialisés AM/FM/DB. Elle fonctionne jusqu'à une distance de 7m (23 pieds). Il est conseillé d'utiliser des piles alcalines pour une longévité maximale. Deux piles de type AA doivent être insérées dans le compartiment des piles à l'arrière du combiné Télécommande. Lors du remplacement des piles, vérifier qu'elles ont été insérées dans le bon sens conformément aux indications portées en bas du compartiment des piles.

REMARQUE

La télécommande livrée avec le récepteur T 748 est de type universel NAD et est conçue pour commander plusieurs modèles NAD. Certaines touches sont applicables uniquement à certains modèles NAD. Communiquez avec votre revendeur ou spécialiste audio NAD pour obtenir de l'aide.

1 ON, OFF (MARCHE, ARRÊT)

La télécommande AVR 4 est dotée de boutons ON (MARCHE) et OFF (ARRÊT) distincts.

- Appuyez sur le bouton ON (MARCHE) pour faire passer l'appareil du mode Veille au mode de fonctionnement. Appuyez sur la touche OFF (ARRÊT) pour mettre le T 748 en mode Veille.

2 DEVICE SELECTOR (SELECTEUR DE PÉRIPHÉRIQUE)

Une touche DEVICE SELECTOR (Sélecteur de périphérique) détermine quel périphérique la télécommande AVR 4 fera fonctionner ; elle n'effectue aucune fonction sur le T 748.

- Appuyez sur la touche DEVICE SELECTOR (Sélecteur de périphérique) désirée pour accéder à une « page » de commandes associées au périphérique sélectionné. Une fois le périphérique choisi, appuyez sur les touches de la télécommande AVR 4 applicables au périphérique sélectionné.

3 SELECTEURS D'ENTRÉES

Reportez-vous aux libellés correspondants imprimés sur le panneau avant de la télécommande ainsi qu'à leurs touches associés pour utiliser ces fonctions.

- Appuyez sur la touche « AMP » de la partie DEVICE SELECTOR (Sélecteur de périphérique) pour accéder à ces touches.
- Les entrées INPUT 1 (ENTRÉE 1), INPUT 2 (ENTRÉE 2) à INPUT 5 (ENTRÉE 5) correspondent aux entrées SOURCE 1, SOURCE 2 à SOURCE 5 du T 748. Sélectionnez FRONT (AVANT) pour sélectionner les entrées avant et MP pour l'entrée de lecteur média audio avant.

4 TOUCHES NUMÉRIQUES

Les touches numériques permettent d'entrer directement les numéros de piste pour les lecteurs de CD et permettent d'accéder directement aux chaînes/stations pré-réglées pour les tuners et les récepteurs.

5 A/V PSET (Configuration des Préréglages A/V)

- En association avec les touches numériques, appuyez sur une touche de pré-réglage de 1 à 5.
- Notez que la configuration des touches de pré-réglage peut être effectuée à l'aide du menu A/V Presets Setup (Configuration des Préréglages A/V).

6 DIMMER

- Pour réduire la luminosité de l'écran VFD, l'éteindre ou la rétablir au niveau normal.
- Selon le modèle de NAD, la luminosité de l'affichage sur le panneau avant change lorsque vous appuyez sur ce bouton.
- À utiliser avec le T 748 de NAD et d'autres modèles de récepteur stéréo, de syntoniseur ou de lecteur de CD NAD.

7 TEST

- Appuyez pour lancer le mode TEST des haut-parleurs depuis l'élément « Speaker Levels » (Niveaux des haut-parleurs) du menu « Speaker Setup » (Configuration des haut-parleurs).

8 MUTE

- Met provisoirement en sourdine la sortie audio ou désactive le mode de sourdine.
- Le mode MUTE (Muet) est indiqué par le clignotement de la LED de veille sur les amplificateurs intégrés NAD ou de l'icône « MUTE » (Muet) sur le VFD des récepteurs NAD.
- Le réglage du volume à l'aide de la télécommande AVR 4 ou du bouton du panneau avant inhibe automatiquement la fonction de silencieux.

9 SURR

Sélectionnez le mode d'écoute ou d'ambiophonie voulu.

10 VOL ▲/▼

- Appuyez sur les boutons [▲/▼] pour augmenter ou diminuer le volume sonore, respectivement. Relâcher le bouton lorsque le volume sonore désiré est atteint.
- Le VFD sur le panneau avant indiquera le réglage du niveau sonore. Pour les récepteurs NAD, « Volume Up » (Volume haut) ou « Volume Down » (Volume bas) sera également indiqué sur le VFD ou « Volume: __ dB » (__ indiquent le niveau en dB) tout en appuyant sur les touches [VOL ▲/▼] de la télécommande AVR 4.

11 ▲/▼/◀/▶, ENTER

- Permet de choisir un élément du menu.

12 SLEEP (SOMMEIL)

Eteint le tuner ou le récepteur NAD après un nombre prédéfini de minutes.

MODE SOMMEIL

La minuterie du SLEEP (Sommeil) met automatiquement le T 748 en mode Veille (Standby) après un nombre de minutes préréglé. Appuyer sur le bouton [SLEEP] (Sommeil) du AVR 4 une fois affiche les paramètres actuels du mode de minuterie-sommeil ou le temps restant avant que le T 748 se mette en mode de veille. Appuyer une seconde fois sur le bouton [SLEEP] (Sommeil) du AVR 4 en moins de 3 secondes passe du mode de minuterie sommeil au prochain réglage de minuterie-sommeil. Chaque impulsion successive augmente le temps de sommeil de 30 minutes, pour aller de 30 minutes jusqu'à 90 minutes. Pour annuler le mode sommeil, continuez à appuyer sur la touche [SLEEP] de la télécommande AVR 4 jusqu'à ce que « Sleep Off » (Sommeil Arrêté) soit affiché sur le VFD. Si vous commutez le T 748 en mode Veille, en appuyant soit sur le bouton « ARRÊT » de la télécommande AVR 4, soit sur le bouton Standby du T 748, cela annule aussi le mode sommeil.

13 EQ

- Active ou désactive l'effet d'équilibrage (EQ) tel que configuré au calibrage automatique.

14 TONE

- Sélectionnez [TONE] (TONALITÉ), puis utilisez les boutons [▲/▼] pour régler le niveau de tonalité.

15 L.NITE

- Réglez le niveau de Dynamic Range Control (DRC) (Contrôle de la plage dynamique). Appuyez sur [L.NITE] pour sélectionner le réglage DTS ou Dolby DRC, puis utilisez les boutons L.NITE] pour régler le niveau du Contrôle de la plage dynamique.

IDENTIFICATION DES COMMANDES

TELECOMMANDE

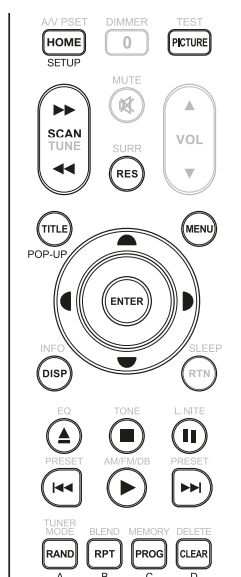

COMMANDE DE LECTEUR DVD/BD/CD (utilisez avec des lecteurs de CD, Blu-ray Disc ou DVD compatible de NAD)

Appuyez sur la touche « BD » de la partie DEVICE SELECTOR (Sélecteur de périphérique) pour accéder à ces touches. Certaines des touches de commande ci-dessous concernent uniquement des modèles de lecteur de CD, lecteur de disque Blu-ray ou lecteur de DVD spécifiques; reportez-vous au manuel d'utilisation du modèle NAD pour la compatibilité des touches de commande. Vous pouvez également charger le code de bibliothèque NAD applicable à l'appareil pour le rendre compatible avec vos autres appareils NAD. Reportez-vous à la section « BIBLIOTHÈQUE » ci-dessous expliquant comment charger un code de bibliothèque NAD.

HOME (ACCUEIL) : pour afficher ou quitter le menu HOME.

PICTURE : pour afficher ou quitter le menu « Picture Mode » (Mode image).

TITLE / POP-UP : affiche le menu du DVD ou le menu incrusté du BD-ROM, si disponible.

MENU : donne accès au menu du disque, si disponible.

SCAN [◀▶] : recherche rapide en arrière/en avant.

[▲] : ouvre ou ferme le plateau de disque.

[■] : arrête la lecture.

[||] : arrête provisoirement la lecture.

▶▶ : va à la piste ou au fichier suivant.

◀◀ : va au début de la piste ou du fichier en cours de lecture ou à la piste ou au fichier précédent.

▶ : démarre la lecture.

ENTER (ENTRÉE) : sélectionné le dossier ou le fichier WMA/MP3 désiré.

DISP (AFFICHAGE) : indique le temps de lecture et d'autres informations.

RAND (ALÉATOIRE) : lit des pistes/fichiers dans un ordre aléatoire.

RPT (RÉPÉTER) : répète le fichier, de la piste, ou de tout le disque.

PROG (PROGRAMME) : permet d'entrer ou de sortir d'un mode de programmation.

CLEAR (EFFACER) : permet d'effacer la liste des programmes.

RES : modifie la résolution vidéo via le port HDMI ou le port de sortie vidéo composantes.

SETUP : affiche ou cache le menu de configuration.

A, B, C, D : permet de naviguer ou de sélectionner le menu du BD-ROM, si disponible; permet de passer à la page suivante/précédente des menus PHOTO et MUSIQUE.

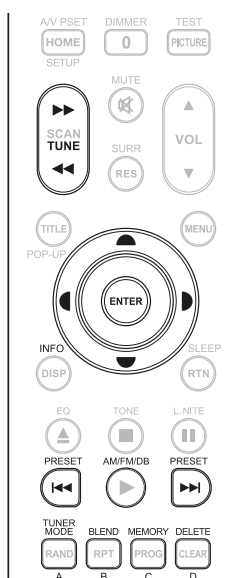

COMMANDE DE TUNER (utilisez avec la section tuner du T 748 et d'autres modèles de récepteurs ou de tuners AM/FM/DAB de NAD.)

Appuyez sur la touche « TUN » de la partie DEVICE SELECTOR (Sélecteur de périphérique) pour accéder à ces touches. Reportez-vous aux libellés correspondants imprimés sur le panneau avant de la télécommande ainsi qu'à leurs touches associés pour utiliser ces fonctions. Certaines des touches de commande ci-dessous concernent uniquement des modèles de récepteur ou de tuner NAD spécifiques; reportez-vous au manuel d'utilisation du récepteur ou du tuner NAD pour la compatibilité des touches de commande. Vous pouvez également charger le code de bibliothèque NAD applicable à l'appareil pour le rendre compatible avec vos autres appareils NAD. Reportez-vous à la section « BIBLIOTHÈQUE » ci-dessous expliquant comment charger un code de bibliothèque NAD.

TUNE [◀▶] ou [▲/▼] : appuyez pour monter ou descendre la gamme de fréquences AM et FM par incréments.

INFO : Appuyez à plusieurs reprises sur ce bouton pour afficher l'information diffusée par la station de radio synchronisée.

PRESET [◀▶] ou [▲/▼] : faire monter ou descendre les présélections.

[▲/▼] : conjointement avec le mode TUNER (TUNER MODE) ou d'autres touches compatibles, faites votre sélection par les options de menu DAB.

ENTER : sélectionnez le mode Préréglage (Preset) ou Tune dans la bande AM/FM. La puissance du signal est affichée en mode DAB.

AM/FM/DB : sélectionne les bandes DAB, FM ou AM (si applicable).

TUNER MODE (MODE TUNER) : En mode FM, permet d'alterner entre « FM Mute On » (Silencieux activé) et « FM Mute Off » (Silencieux désactivé). En mode DAB, utilisez le bouton [MENU] et les boutons [▲/▼] et [ENTER] sur le panneau avant pour activer les options de menu DAB.

BLEND (MÉLANGE) : activez ou désactivez la fonction BLEND (Mélange). Cela ne s'applique pas au T 748.

MEMORY (MÉMOIRE) : sauvegarde la station radio écoutée dans le numéro de présélection

DELETE (SUPPRIMER) : supprimer le numéro de présélection sélectionné.

REMARQUE

Pour les touches de commande spécifiques au lecteur iPod, reportez-vous à la rubrique « FONCTIONNALITÉS DES COMMANDES » de la section « FONCTIONNEMENT – ÉCOUTE DE VOTRE LECTEUR iPod ».

BIBLIOTHEQUE

La télécommande AVR 4 peut stocker en mémoire une bibliothèque de commandes NAD par défaut sur chacune de ses « pages » de Sélecteur de périphérique. Si la bibliothèque par défaut d'origine ne commande pas votre lecteur CD, lecteur DVD ou autre appareil NAD, appliquez la procédure suivante pour changer de bibliothèque de commandes. Veuillez également vous reporter au tableau ci-dessous qui présente la liste des codes de bibliothèque NAD accompagnés de leur modèles d'appareil NAD respectifs.

CHARGEMENT D'UN AUTRE CODE DE BIBLIOTHÈQUE

Exemple : téléchargez le code de bibliothèque du lecteur de DVD NAD T 517 comme périphérique « BD » de la télécommande AVR 4.

- 1 Appuyez et maintenez enfoncée la touche [BD] de la partie DEVICE SELECTOR (SÉLECTEUR DE PÉRIPHÉRIQUE) de la télécommande AVR 4.
- 2 Tout en maintenant enfoncée la touche [BD], appuyez sur « 2 » et « 2 » en utilisant les touches numériques de la télécommande AVR 4. « 22 » est le code de bibliothèque pour le T 517.
- 3 Appuyez sur [ENTER] tout en maintenant enfoncée la touche [BD]. Le témoin du périphérique BD clignote une fois pour indiquer que le code de bibliothèque a été accepté. Relâchez la touche [BD] et la touche [ENTER].

RÉTABLISSEMENT DES PARAMÈTRES USINE PAR DÉFAUT DE LA TÉLÉCOMMANDE

Pour rétablir les paramètres usine par défaut de la télécommande AVR 4, incluant les bibliothèques par défaut, suivez les procédures suivantes.

- 1 Appuyez et maintenez enfoncée les touches [ON] et [DELETE] pendant environ 10 secondes, jusqu'à ce que le témoin du périphérique AMP s'allume.
- 2 Dans les deux secondes qui suivent l'allumage du témoin du périphérique AMP, relâchez les deux touches. Si la réinitialisation s'est effectuée avec succès, le témoin du périphérique [BD] clignote deux fois.

TABLEAU DES CODES DE BIBLIOTHÈQUE APPLICABLES À LA TÉLÉCOMMANDE AVR 4

CODE DE BIBLIOTHEQUE	DESCRIPTION DU PRODUIT NAD
10	Bibliothèque par défaut de la page « AMP »
11	Zone 2
20	Bibliothèque par défaut de la page « CD », C 515BEE, C 545BEE, C 565BEE
21	T 535, T 585, M55; Section DVD du L 54, VISO TWO, VISO FIVE
22	T 513, T 514, T 515, T 517
23	T 587, T 557, T 577, M56
30	IPD 1
31	IPD 2
40	Bibliothèque par défaut de la page « TUN »; Section Tuner du C 725BEE, T 175, T 737, T 747, T 755, T 765, T 775, T 785
41	C 422, C 425, C 426
42	C 445

REMARQUE

La télécommande AVR 4 peut ne pas comporter toutes les touches de commande pour les produits NAD susmentionnés. Utilisez la télécommande prescrite pour le produit NAD spécifique afin d'assurer une compatibilité complète des touches de commande applicables de la télécommande.

FONCTIONNEMENT

FONCTIONNEMENT DU T 748 – MENU PRINCIPAL

À PROPOS DES INCRUSTATIONS À L'ÉCRAN (OSD)

Le récepteur T 748 utilise un système de « menus » incrustés, tous aussi simples et conviviaux les uns que les autres. Ces menus sont affichés à l'écran du moniteur vidéo ou du téléviseur relié au récepteur. Ces menus vous seront nécessaires lors de la procédure de configuration (et s'avéreront utiles dans le cadre de votre utilisation courante). N'oubliez donc pas de connecter le moniteur / téléviseur avant de procéder à la configuration.

AFFICHAGE DES MENUS INCRUSTÉS (OSD)

Appuyez sur les boutons [D], ([D]) ou [ENTER] (ENTRÉE) de la télécommande AVR 4 ou du panneau avant pour afficher le Menu Principal du T 748's sur votre moniteur vidéo/Téléviseur. Si l'incrustation n'apparaît pas, vérifiez vos branchements de MONITOR OUT (SORTIE MONITEUR).

NAVIGATION DANS LE SYSTÈME DE MENUS INCRUSTÉS ET MODIFICATION DES PARAMÈTRES

Pour naviguer dans les options du menu OSD, procédez de la manière suivante en vous servant de la télécommande AVR 4 ou des boutons correspondants du panneau avant :

- 1 Appuyez sur [D] pour sélectionner un élément de menu. Utilisez les touches [▲/▼], ou dans certains cas la touche ENTRÉE [ENTER], pour monter ou descendre dans les choix proposés par un Menu. Appuyez de façon répétitive sur la touche [D] pour avancer ou aller plus loin dans les sous-menus d'un choix proposé par un menu.
- 2 Utilisez les touches [▲/▼] pour définir ou modifier la valeur d'un paramètre d'un choix proposé par un menu.
- 3 Appuyez sur la touche [■] pour sauvegarder les paramètres ou les modifications effectuées dans le menu ou sous-menu actuel. Le fait d'appuyer sur la touche [■] permet aussi de revenir au menu précédent ou de quitter un menu donné.

MAIN MENU (MENU PRINCIPAL)

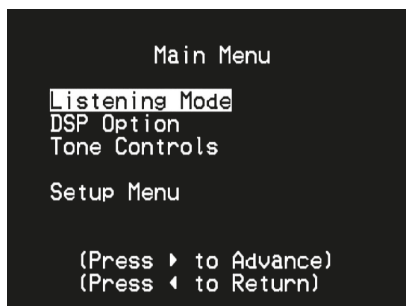

Le Menu Principal contient les options de menu pour le « Listening Mode » (Mode d'Écoute), les « DSP Options » (Options DSP), les « Tone Controls » (Commandes de Tonalité) et l'accès au « Setup Menu » (Menu de Configuration).

Pour savoir comment naviguer dans les choix des menus et les sélections de sous-menus, consultez les directives sur l'AFFICHAGE DES MENUS INCRUSTÉS et NAVIGATION DANS LE SYSTÈME DE MENUS INCRUSTÉS ET MODIFICATION DES PARAMÈTRES.

REMARQUE

Les paramètres spécifiques définis dans « Mode d'Écoute », « Options DSP » et « Commandes de Tonalité » sont reportés chaque fois que vous les activez lors de la configuration des Configuration des Préréglages AV. Reportez-vous aussi à la rubrique « Configuration des Préréglages AV » (AV Presets Setup) pour plus d'informations.

LISTENING MODE (MODE D'ÉCOUTE)



Le récepteur T 748 est doté de modes d'écoute différents, configurés spécifiquement pour différents types d'enregistrements ou de programmes. Pour une source à deux voies (Stéréo), vous pouvez sélectionner les modes d'écoute suivants :

STÉRÉO

La totalité du signal de sortie est dirigé vers les voies avant droite et gauche. Les basses fréquences sont envoyées au subwoofer, si un subwoofer est prévu dans la Configuration des Haut-Parleurs. Sélectionnez le mode « Stéréo » si vous souhaitez écouter une production stéréophonique (ou monophonique), comme par exemple un CD ou une émission FM, sans amélioration ambiophonique. Les enregistrements stéréophoniques, qu'ils soient sous forme PCM/numérique ou analogique, et qu'ils soient ou non codés avec des signaux ambiophoniques, sont reproduits tels qu'ils sont enregistrés. Les enregistrements multivoies (Dolby Digital ou DTS) sont reproduits en mode « Combiné-Mixé, » uniquement via les voies avant droite et gauche, sous forme de signaux Gt/Dt (gauche total et droit total).

DIRECT

Les sources analogiques ou numériques sont automatiquement jouées dans leurs formats natifs. Toutes les voies audio de la source sont reproduites directement. Ce mode recrée le plus fidèlement la sonorité d'origine et produit par conséquent une qualité sonore supérieure et exceptionnelle. Veuillez noter que la source doit être en mode de lecture pour que « Direct » devienne disponible comme choix de mode d'écoute.

Afin de pouvoir automatiquement lire la source dans son format d'origine, vous devez faire les réglages suivants.

- 1 Allez à « Listening Mode Setup » (Configuration de mode d'écoute) sous « Setup Menu » (Menu de configuration). Dans le menu « Listening Modes » (Modes d'écoute), réglez tous les paramètres Dolby Digital, DTS, PCM et Analog (Analogique) à « None » (Aucun). Avec cette configuration, votre source sera jouée directement dans son format d'origine.
- 2 Allez ensuite à « AV Presets Setup » (Configuration des Préréglages AV) sous « Setup Menu » (Menu de configuration). Dans le menu « AV Presets Setup » (Configuration des Préréglages AV), réglez « Listening Mode » (Mode d'écoute) à « Yes » (Oui), puis enregistrez ce réglage avec les autres choix, disons sous « Preset 1 » (Préréglage 1), en sélectionnant « Save Settings to Setup » (Enregistrement des paramètres de configuration).
- 3 Vous pouvez maintenant associer « Preset 1 » (Préréglage 1) à n'importe quel réglage de « Source ». Par exemple, au paramètre Source 1 sous « Source Setup (Normal) » (Configuration de source, normal), défilez jusqu'à « AV Preset » (Préréglage AV) et réglez-le à « Preset 1 » (Préréglage 1). Désormais, lors que la Source 1 est sélectionnée, la source associée sera toujours lue directement dans son format audio d'origine.

DOLBY PRO LOGIC PLIIx

Dolby Pro Logic IIx assure le traitement des signaux aussi bien stéréo que 5.1, pour les transformer en une sortie 6.1 voies ou 7.1 voies. Pour le Dolby Pro Logic IIx, vous pouvez choisir entre les modes PLIIx Movie (Cinéma PLIIx) et PLIIx Music (Musique PLIIx) pour adapter votre écoute à la source sonore concernée. Le traitement de signal ambiophonique Dolby Pro Logic IIx donne une imagerie plus stable et un spectre de fréquences complet pour les voies arrière en mode Cinéma, ce qui donne un son plus proche du décodage Dolby Digital. Pour les signaux deux voies, le mode Pro Logic IIx Music comporte aussi trois autres commandes utilisateur : Dimension, Largeur Centre [Center Width] et Panorama. Reportez-vous à la rubrique « Configuration des Modes d'Écoute » ci-dessous.

Le tableau suivant montre les voies disponibles, dans la mesure où elles ont été validées dans le menu OSD « Configuration des Haut-parleurs. »

Mode d'Écoute Sources Deux Voies	Voies de Sortie Décodées Actives	
	Système Haut-Parleurs 6.1	Système Haut-Parleurs 7.1
Dolby Pro Logic IIx Music Dolby Pro Logic IIx Movie	Avant (gauche & droite), Centre, Ambiophonie-gauche & droite) Ambiophonie arrière, Subwoofer	Avant (gauche & droite), Centre, Ambiophonie (gauche & droite) et Arrière Ambiophonie (gauche et droite) et subwoofer

DTS NEO: 6

Les enregistrements stéréophoniques, qu'ils soient ou non codés avec des signaux ambiophoniques, sont reproduits en mode ambiophonique Neo: 6, donnant des sorties vers les voies avant gauche, centre et droite ainsi que vers les voies ambiophoniques discrètes droite et gauche et aussi vers le subwoofer (dans la mesure où ces voies sont présentes dans la « Configuration des Haut-parleurs » active. Le T 748 comporte deux variantes du Neo: 6 CINEMA (Cinéma) et MUSIC (Musique). Reportez-vous à la rubrique « Configuration des Modes d'Écoute » ci-dessous.

EARS

Les enregistrements stéréophoniques, qu'ils soient ou non codés avec des signaux ambiophoniques, sont reproduits par le mode de traitement ambiophonique breveté par NAD, donnant des signaux de sortie vers les voies avant gauche, centre et droite ainsi que vers les voies ambiophoniques discrètes droite et gauche et aussi vers le subwoofer (dans la mesure où ces voies sont présentes dans la « Configuration des Haut-parleurs » active. Le mode EARS n'utilise pas les haut-parleurs ambiophoniques arrière (s'il en existe).

EARS extrait l'ambiance naturelle présente dans presque tous les enregistrements stéréophoniques de bonne qualité. Il ne synthétise aucune ambiance ou autres éléments sonores, ce qui donne une reproduction plus fidèle au son de la performance musicale d'origine que celle obtenue avec la plupart des autres options de musique ambiophonique. Choisissez EARS pour écouter les enregistrements et émissions de musique en stéréo. EARS produit une ambiance subtile mais très naturelle et crédible, à partir de quasiment n'importe quel enregistrement stéréophonique « acoustique naturelle. » Des exemples de ce type d'enregistrement sont la musique classique, le jazz et le folk et bien d'autres encore. Parmi ses qualités on peut citer une image sonore du devant de scène réaliste et stable, avec une « acoustique virtuelle » ambiante spacieuse mais non exagérée, qui reste fidèle à l'enregistrement d'origine.

ENHANCED STEREO (STÉRÉO AMÉLIORÉE)

Tous les enregistrements sont reproduits en stéréo via le complément maximum de haut-parleurs définis dans la « Configuration des Haut-Parleurs » active. Le mode Stéréo Amélioré peut s'avérer utile pour obtenir un volume maximum sur toutes les voies, ou pour une musique de fond dans plusieurs haut-parleurs (soirée cocktail). Dans ce mode, il est possible d'activer/désactiver à souhait les haut-parleurs Avant, Centre, Ambiophonique et Arrière.

ANALOG BYPASS (CONTOURN. ANALOGIQUE)

Tous les signaux analogiques restent dans le domaine analogique sans aucune conversion analogique-numérique. Avec le Contournement Analogique (Analog Bypass), les circuits DSP sont contournés mais vous conservez toutes les fonctions de commande de la tonalité. Les fonctions « Gestion des Graves » (Bass management) et Définition des Haut-Parleurs sont aussi désactivées, car ce sont des fonctions DSP.

PARAMÉTRAGE DES MODES D'ÉCOUTE

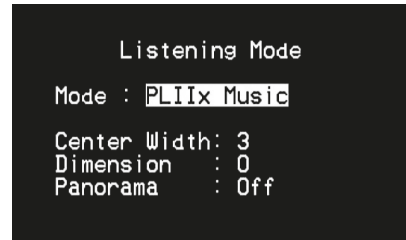

Plusieurs modes d'écoute du T 748 ont une ou plusieurs variantes sélectionnables et réglables que vous pourrez modifier en fonction de votre chaîne, de l'enregistrement ou de vos goûts personnels. Dans le menu Modes d'Écoute, combinez les touches ENTRÉE [ENTER] et [▲/▼] pour naviguer et réaliser la configuration que vous souhaitez.

REMARQUE

Les modifications des paramètres de Mode d'Écoute sont maintenues lorsque vous changez de mode d'écoute. Vous pouvez aussi sauvegarder un Mode d'Écoute modifié afin de pouvoir le rappeler aisément, à l'aide d'une Configuration Préréglée appelée « PRESET » (reportez-vous à la rubrique « Configuration des Préréglages A/V » (A/V Presets Setup) ci-dessous, dans les discussions concernant le Menu de Configuration).

PRO LOGIC IIx

Le mode **PLIIx MOVIE (Cinéma)** est optimisé pour les bandes sonores de films. Le mode **PLIIx MUSIC (Musique)** est optimisé pour les enregistrements de musique.

CENTER WIDTH (LARGEUR DU CENTRE) (0 à 7) : Modifie le « centrage fort » de l'image centrale en mélangeant progressivement le contenu monophonique centré avec le signal envoyé aux haut-parleurs Avant gauche et droit. Avec une valeur de 0, le signal monophonique est envoyé exclusivement à la voie centrale, c'est à dire la configuration par défaut, alors qu'une valeur de 7 génère une voie centrale fantôme à part entière.

DIMENSION (-3 à +3) : Règle l'intensité de l'effet ambiophonique, indépendamment des niveaux relatifs des différentes voies.

PANORAMA (On/Off)(ACTIF/INACTIF) : Ajoute un effet « ambiophonique » en envoyant une partie du contenu stéréophonique aux voies ambiophoniques.

REMARQUE

Le mode Pro Logic IIx sera décodé comme le mode Pro Logic II lorsque les haut-parleurs surround arrière sont désactivés (sélection « Off ») dans le menu « CONFIGURATION DES HAUT-PARLEURS » (SPEAKER CONFIGURATION). Voir également la section « CONFIGURATION DES HAUT-PARLEURS » (SPEAKER CONFIGURATION) sous « DEFINITION DES HAUT-PARLEURS (SPEAKER SETUP) » du MENU DE CONFIGURATION.

DTS NEO: 6

Le mode **NEO: 6 Cinema (Cinéma)** est optimisé pour les bandes sonores de films.

Le mode **NEO: 6 Music (Musique)** est optimisé pour les enregistrements de musique.

CENTER GAIN (GAIN DE LA VOIE CENTRALE)(0 à 0,5) : Réglez ce paramètre pour optimiser l'image centrale par rapport aux voies ambiophoniques.

FRANÇAIS

FONCTIONNEMENT

FONCTIONNEMENT DU T 748 – MENU PRINCIPAL

DSP OPTION (OPTIONS DSP)



LIP SYNC DELAY (RETARD SYNCHRO LÈVRES)

Les Options DSP comportent la fonction « Lip Sync Delay » (Retard Synchro Lèvres) permettant de compenser tout décalage constaté entre l'image et le son.

En faisant varier le « Lip Sync Delay » (Retard Synchro Lèvres) entre 0 ms et 120 ms, il est possible de retarder la sortie audio de manière à la synchroniser avec l'image vidéo.

TONE CONTROLS (COMMANDES DE TONALITÉ)

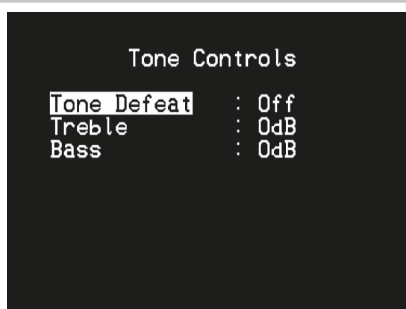

Le T 748 comporte deux niveaux de Commande de la Tonalité – « Treble » (Aigus) et « Bass » (Graves). Les commandes des Graves et des Aigus n'affectent que les fréquences graves les plus basses et les fréquences aiguës les plus hautes, de manière à ne pas affecter les fréquences de la plage centrale critique. Les commandes des Graves et des Aigus n'affectent que les fréquences graves les plus basses et les fréquences aiguës les plus hautes, de manière à ne pas affecter les fréquences de la plage centrale critique.

Ces commandes vous permettent d'affiner à la volée la réponse de fréquence de la source. Utilisez les touches [▼/▲/▼] pour régler les graves et les aigus selon une plage de ± 10 dB.

La « Tone Defeat » (Tonalité Neutre) donne le choix entre le réglage de la tonalité ou le contournement total des circuits de réglage de tonalité du T 748. Si vous sélectionnez « Off » (Désactivée) pour la fonction de Tonalité Neutre, les circuits de Commande de Tonalité sont actifs. Sélectionnez « On » (Active) pour contourner les Commandes de Tonalité, ce qui a pour effet supprimer l'effet des circuits de commande de tonalité.

MENU DE CONFIGURATION (SETUP MENU)

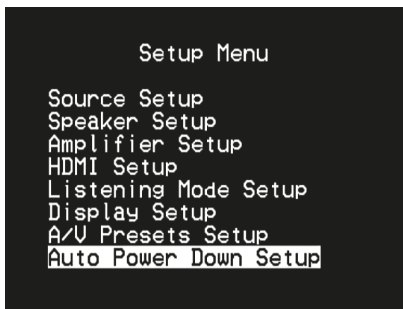

Le Menu de Configuration vous permet de personnaliser le fonctionnement du T 748 en fonction des appareils auxiliaires dont vous disposez sur votre chaîne A/V. Si votre chaîne ne correspond pas exactement à la configuration par défaut, il vous sera nécessaire d'utiliser le menu de configuration pour configurer les paramètres du T 748.

Grâce au Menu de Configuration, vous pouvez configurer les aspects suivants : « A/V Presets » (Préréglages A/V), « Source Setup » (Configuration des Sources), « Speaker Setup » (Définition des Haut-parleurs), « Amplifier Setup » (Configuration de l'amplificateur), « HDMI Setup » (Configuration HDMI), « Listening Mode Setup » (Configuration du Mode d'écoute), « Display Setup » (Configuration de l'Affichage), « A/V Presets Setup » (Configuration des Préréglages A/V) et « Auto Power Down Setup » (Configuration de l'arrêt Automatique).

Pour savoir comment naviguer dans les choix des menus et les sélections de sous-menus, consultez les directives sur l'AFFICHAGE DES MENUS INCRUSTÉS et NAVIGATION DANS LE SYSTÈME DE MENUS INCRUSTÉS ET MODIFICATION DES PARAMÈTRES.

SOURCE SETUP (CONFIGURATION DES SOURCES)

La configuration de la source (Source Setup) comporte trois sous-menus. Ils sont : « Source Setup (Normal) » (Configuration des Sources - Normale), « Source Setup (Table) » (Configuration des Sources - Tableau) et « iPod Setup » (Configuration iPod).

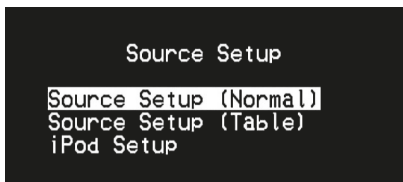

SOURCE SETUP (NORMAL) - CONFIGURATION DES SOURCES (NORMALE)

Le menu de Configuration des Sources (Normale) [Source Setup (Normal)] vous permet de définir, allouer ou modifier les paramètres suivants :

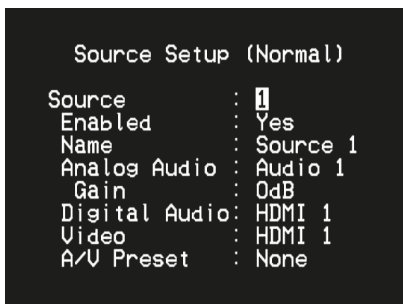

SOURCE

Le T 748 est équipé de huit Entrées configurables. Le paramétrage de chaque Source dépend des configurations définies dans les paramètres concernant la fenêtre définissant cette Source.

REMARQUE

La Source 5 est affectée par défaut au iPod. Pour pouvoir modifier la Source 5 et l'affecter à d'autres entrées, accédez au menu « Configuration iPod » (iPod Setup) via le menu « Configuration des Sources » (Source Setup). Dans le menu « Configuration iPod », réglez l'option « Actif » (Enabled) sur « Non » (No) – vous pouvez désormais affecter la Source 5 à d'autres entrées ou configurations.

ENABLED (ACTIVÉE)

Il est possible d'activer/désactiver une Source grâce à cette option. Cette option est très utile si vous ne disposez que d'un petit nombre de sources et que vous sélectionnez vos sources directement via la face parlante, car elle permet de sauter les sources inutilisées.

Choisissez « Yes » (Oui) pour activer la source particulière ou « No » (Non) pour la désactiver.

NAME (NOM)

Vous pouvez affecter un nouveau nom à une étiquette de source. Par exemple, si votre lecteur DVD est relié à la « Source 1 », vous pouvez renommer « Source 1 » en « Lecteur BD ».

Pour renommer une étiquette de Source, faites défiler le menu jusqu'à « Nom » (Name) puis appuyez sur [D] pour atteindre les caractères. Appuyez ensuite sur les touches [▲/▼] pour choisir les différents caractères alphanumériques.

Appuyez sur [D] pour passer au caractère suivant et en même temps sauvegarder les modifications effectuées sur le caractère en cours. Le nom peut comporter jusqu'à huit caractères.

Le nouveau nom s'affichera sur le VFD et aussi sur l'OSD.

ANALOG AUDIO (AUDIO ANALOGIQUE)

Le T 748 comporte cinq entrées analogiques. Vous pouvez affecter ces entrées analogiques, c'est à dire Audio 1, Audio 2, Audio 3, Audio Face Parlante (Audio Front) et Audio MP à chaque Source.

Faites défiler le menu jusqu'à « Audio Analogique » (Analog Audio) puis appuyez sur la touche [D] puis [▲/▼] pour sélectionner et affecter une entrée audio analogique à la Source spécifique.

REMARQUE

Un signal numérique entrant, présent à l'entrée numérique désignée, aura toujours la priorité sur l'entrée audio analogique désignée, même si les deux signaux sont présents. Pour maintenir l'entrée audio analogique sur la Source spécifique, sélectionnez « Off » (Désactivée) pour le paramètre « Digital Audio » (Audio Numérique) du même menu « Source ».

GAIN

Le réglage du Gain permet à toutes les sources de reproduire les sons au même volume sonore, de façon à vous éviter d'avoir à régler le volume chaque fois que vous sélectionnez une nouvelle source. Il est préférable de réduire le niveau de l'entrée la plus puissante plutôt que d'augmenter le niveau des sources plus faibles.

Faire défiler le menu jusqu'à « Gain », puis appuyez sur les touches [D] puis [▲/▼] pour faire défiler le niveau souhaité de -12 dB à 12 dB.

FRANÇAIS

FONCTIONNEMENT

FONCTIONNEMENT DU T 748 – MENU DE CONFIGURATION

DIGITAL AUDIO (AUDIO NUMÉRIQUE)

Pour profiter des circuits hautes performances numériques et ambiophoniques du T 748, il est conseillé de sélectionner ses entrées Audio Numériques. Il existe trois types d'entrées Audio Numériques pour le T 748. Ce sont les entrées HDMI, Optiques et Numériques Coaxiales. Une quatrième option, « Off » (Désactivée) est prévue pour qu'aucun signal numérique entrant ne soit sélectionné pour une Source donnée.

L'entrée audio numérique souhaitée pour une Source donnée est sélectionnable en faisant défiler le menu jusqu'à « Digital Audio » (Audio Numérique), puis en appuyant sur [D] et ensuite [▲/▼] pour rechercher la source d'entrée numérique souhaitée. Après avoir confirmé le type d'entrée Audio Numérique souhaitée, appuyez à nouveau sur les touches [D] puis [▲/▼] pour sélectionner l'entrée Audio Numérique souhaitée.

Voici les ensembles d'entrées audio numériques qui peuvent être sélectionnées :

HDMI → HDMI 1, HDMI 2, HDMI 3, HDMI 4

Optique → Optique 1, Optique 2, Optique Face Avant

Coaxiale → Coaxiale 1, Coaxiale 2,

REMARQUE

Un signal numérique entrant, présent à l'entrée numérique désignée, aura toujours la priorité sur l'entrée audio analogique désignée, même si les deux signaux sont présents. Pour maintenir l'entrée audio analogique sur la Source spécifique, sélectionnez « Off » (Désactivée) pour le paramètre « Digital Audio » (Audio Numérique) du même menu « Source ».

VIDÉO

Il est possible d'affecter quatre types d'entrée vidéo à une Source donnée. Il s'agit des entrées HDMI, Component (Vidéo Décomposée), S-Vidéo et Vidéo. Une cinquième option, « Off » (Désactivée) permet de faire en sorte qu'une Source donnée ne sélectionne aucune entrée Vidéo.

La navigation dans les sélections d'entrées Vidéo se fait en combinant les appuis sur les touches [D] puis [▲/▼] pour faire défiler les sélections. Les entrées suivantes sont sélectionnables comme entrées Vidéo :

HDMI → HDMI 1, HDMI 2, HDMI 3, HDMI 4

Vidéo Décomposée → Comp 1

S-Vidéo → S-Video, S-Vid Fr

Vidéo → Vidéo 1, Vidéo 2, Vidéo Front Face Parlante

FORMAT DE CONVERSION VIDÉO

Le T 748 est dorénavant équipé d'un Convertisseur de Formats Vidéo. Cela simplifie le branchement vidéo entre le T 748 et votre moniteur TV lorsque vous utilisez plusieurs formats vidéo, comme par exemple les formats Vidéo Composite (CVBS), S-Vidéo et Vidéo Décomposée (YUV). Ce changement de format est réalisé par codage du signal vidéo analogique, de façon à conserver la meilleure qualité d'image possible.

Une fois en numérique, le signal d'entrée vidéo peut également être disponible aux autres connecteurs de sortie pour moniteur incluant HDMI MONITOR OUT (SORTIE MONITEUR HDMI). Ainsi, vous n'avez pas besoin d'affecter nécessairement la sortie vidéo d'un signal d'entrée vidéo composite à MONITOR OUT (SORTIE MONITEUR) (vidéo composite). Le signal d'entrée vidéo composite peut également être perçu au connecteur HDMI MONITOR OUT (SORTIE MONITEUR HDMI) à une résolution sélectionnée en fonction de la résolution de votre téléviseur/moniteur vidéo. Certains téléviseurs/moniteurs vidéo afficheront automatiquement le signal vidéo à 480p/576p s'ils ne peuvent afficher la résolution 480i/576i.

A/V PRESET (PREREGLAGE A/V)

Il est possible d'affecter à une Configuration du Préréglage, appelée « Preset ». Les paramètres définis dans le numéro de Preset choisi seront appliqués à la Source spécifique à laquelle il est affecté (Reportez-vous à la rubrique spécifique concernant les « A/V Presets Setup » (Configuration des Préréglages A/V) pour en savoir plus sur la configuration des Préréglages). En faisant défiler le menu jusqu'à « Preset A/V » (A/V Preset) et en appuyant sur les touches [D] puis [▲/▼], il est possible d'affecter une Preset entre 1 et 5 à une Source donnée.

Si vous ne souhaitez affecter aucune Preset à une Source donnée, sélectionnez « None » (Aucune).

SOURCE SETUP (TABLE) (CONFIGURATION DES SOURCES - TABLEAU)

La fonction Configuration des Sources (Tableau) rappelle la configuration effectuée à l'aide du menu de Configuration des Sources (Normale). Tous les réglages de la Configuration des Sources sont résumés et affichés sous forme de tableau par la fonction Configuration des Sources (Tableau) [Source Setup (Table)].

	Audio	U	id	P	Name	
1	A1	H1	H1	-	Source	1
2	A2	O2	C1	-	Source	2
3	A3	C1	V1	-	Source	3
4	A3	C2	V2	-	Source	4
5	A2	--	S1	-	iPod	
6	AF	OF	SF	-	Front	
7	AM	--	--	-	MP	
T	--	--	--	-	Tuner	

(Press ENTER to Disable)

Quand vous naviguez dans le Tableau Configuration des Sources grâce à une combinaison des touches [D] puis [▲/▼], vous aurez la possibilité de modifier directement les configurations « Audio, » « Vidéo, » « Preset, » et « Désignation de Source » (Source Name) sans avoir à revenir au menu de Configuration des Sources (Normale).

iPod SETUP (CONFIGURATION iPod)

iPod Setup	
Enabled	: Yes
Auto Connect	: Yes
Menu Timeout	: 30s

Le menu de Configuration iPod (iPod SETUP) vous permet de prédéfinir les réglages associés suivants, lorsque le lecteur iPod est la source sélectionnée :

Enabled (Actif) : Choisissez « Oui » (Yes) pour activer le lecteur iPod comme Source, ou « Non » (No) pour le désactiver.

Auto Connect (Connexion auto) : Choisissez « Oui » (Yes) pour activer et connecter automatiquement le lecteur iPod présent sur le socle iPod (connecté via la liaison NAD), chaque fois que vous sélectionnez la Source 5 (source par défaut du lecteur iPod sur le T 748). Choisissez « Non » (No) si vous ne souhaitez pas que la connexion iPod se fasse automatiquement.

Menu Timeout (Temporisation Menu) : Cette fonction vous permet de régler le délai de retour à l'affichage OSD « Lecture en Cours » (Now Playing) si vous n'appuyez sur aucune touche (défilement ou navigation) pendant un temps défini. Pour que l'affichage OSD indique « Lecture en Cours » (Now Playing), il faut qu'un morceau de musique ou une chanson ait été en mode pause ou lecture au moment où vous avez appelé le menu iPod. Vous pouvez régler la Temporisation Menu à une valeur de 5 à 60 secondes, par incréments de 5 secondes. Si vous ne voulez pas que le menu disparaisse après un délai de temporisation, choisissez « Désactivé » (Off).

SPEAKER SETUP (DÉFINITION DES HAUT-PARLEURS)

Après avoir connecté toutes les sources auxiliaires et autres configurations, le menu de Définition des Haut-parleurs vous guidera sur la façon de gérer et de définir vos haut-parleurs de manière à obtenir une acoustique optimale dans votre environnement d'écoute.

Les rubriques suivantes sont présentes dans le menu « Speaker Setup » (Définition des haut-parleurs).

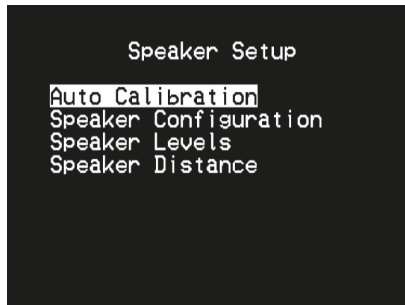

SPEAKER SETUP (DÉFINITION DES HAUT-PARLEURS)

Après avoir connecté toutes les sources auxiliaires et autres configurations, le menu « Speaker Setup » (Définition des Haut-parleurs) vous guidera sur la façon de gérer et de définir vos haut-parleurs de manière à obtenir une acoustique optimale dans votre environnement d'écoute.

Les rubriques suivantes sont présentes dans le Menu « Speaker Setup » (Définition des Haut-parleurs).

AUTO-CALIBRAGE

Il a été démontré que beaucoup des chaînes ambiophoniques, voire même la plupart, ne sont pas configurées et calibrées avec précision. Pour être correctement réalisée, le calibrage demande des connaissances particulières et des appareils de mesure que la plupart des personnes ne possèdent pas.

L'Auto-Calibrage présent sur le T 748 utilise un microphone associé à l'électronique numérique sophistiquée incorporée dans votre T 748 pour configurer et calibrer automatiquement le T 748 en fonction du type exact et de l'emplacement des haut-parleurs de votre propre Home Cinéma. Les paramètres suivants sont automatiquement mesurés et réglés en conséquence.

- **Noise Level (Niveau de bruit)** : le niveau de bruit de chaque haut-parleur et subwoofer.
- **Number of Speakers (Nombre de haut-parleurs)** : détecte la configuration des haut-parleurs, notamment le nombre de haut-parleurs ambiophoniques et si vous avez connecté un subwoofer et une voie centrale.
- **Speaker Distance (Distance des haut-parleurs)** : mesure avec précision la distance entre le microphone et l'emplacement de chaque haut-parleur et du subwoofer.
- **Speaker Level and Size (Niveau et taille des haut-parleurs)** : le filtre séparateur du T 748 est configuré en fonction de la capacité de traitement de signal de chaque voie et le filtre séparateur du subwoofer est configuré automatiquement. Le niveau sonométrique (SPL) de chaque haut-parleur est apparié à l'emplacement du microphone.
- **Equalization (Égalisation)** : règle la qualité des tonalités (niveau des graves/aigus) de chaque haut-parleur. Cela est effectué pour tous les champs sonores et haut-parleurs.

Il s'agit d'une configuration une fois pour toutes, sauf, bien sûr, si vous déplacez les haut-parleurs, auquel cas vous devrez refaire ce calibrage.

LA PREMIÈRE OPÉRATION CONSISTE À EFFECTUER LES MESURES

Connectez le jack du microphone à l'entrée Lecteur Média/Micro (MP/MIC) du panneau avant. Placez le microphone fourni à l'emplacement d'écoute, à environ la même hauteur que vos oreilles. Le microphone est doté d'un connecteur fileté à sa base pour permettre son montage sur un trépied.



Le son à l'emplacement d'écoute principal est paramétré en utilisant le microphone fourni. En fonction de la configuration des haut-parleurs, on peut sélectionner la configuration 7.1 ou 5.1. Une fois la configuration sélectionnée, l'auto-calibrage débute – reportez-vous à l'OSD pour chaque paramètre de mesure des étapes d'auto-calibrage.

Une tonalité spéciale de test est envoyée à chaque haut-parleur et les informations sont mises en mémoire par le T 748. La durée de l'opération de configuration varie en fonction du nombre de haut-parleurs que comporte votre chaîne. Si une incohérence ou une divergence est détectée pendant l'auto-calibrage, il est possible que le processus s'interrompe ou que le problème soit affiché dans la fenêtre de configuration spécifique. Un écran d'avertissement approprié s'affiche. Après avoir suivi les instructions affichées, relancez l'auto-calibrage. Une fois les mesures achevées, la réponse idéale de la chaîne est alors calculée pour votre pièce et votre configuration de haut-parleurs.

REMARQUES

- *L'auto-calibrage est possible uniquement pour les configurations de haut-parleurs 7.1 et 5.1. Pour les autres configurations, p. ex., 2.1, vous devez paramétrer manuellement les haut-parleurs en observant les directives des rubriques « Speaker Configuration » (Configuration des haut-parleurs), « Speaker Distance » (Distance des haut-parleurs) et « Speaker Levels » (Niveaux des haut-parleurs) ci-dessous.*
- *La tonalité de test émise pendant la mesure est puissante. Il se peut que ce son soit gênant pour vous, pour votre foyer, voire même pour vos voisins.*

À PROPOS DE L'ÉGALISATION

L'égalisation est l'un des réglages automatiquement paramétrés lorsque la fonction Auto Calibration (Auto-calibrage) est exécutée. Une fois l'auto-calibrage terminé, si l'égalisation résultante n'est pas adaptée à votre goût ou préférence, vous pouvez désactiver cette égalisation. Pour ce faire, procédez comme suit :

- 1 Assurez-vous que l'auto-calibrage est terminé. L'égalisation peut uniquement être activée ou désactivée qu'une fois l'auto-calibrage exécuté et terminé.
- 2 En utilisant la télécommande AVR 4 et avec la page « Device Selector » (Sélecteur de périphérique) réglée sur AMP, orientez la télécommande AVR 4 vers le capteur de télécommande du T 748.
- 3 Appuyez et maintenez enfoncée la touche [EQ] de la télécommande AVR 4 jusqu'à ce que la ligne supérieure de l'affichage VFD indique « Adjusting EQ » (Égalisation) et que sa ligne inférieure indique « OFF » (Désactivée); l'égalisation est maintenant désactivée.
- 4 Si vous désirez réactiver l'égalisation, appuyez et maintenez enfoncée la touche [EQ] de la télécommande AVR 4 jusqu'à ce que la ligne supérieure de l'affichage VFD indique « Adjusting EQ » (Égalisation) et que sa ligne inférieure indique « ON » (Activée); l'égalisation est maintenant activée.

FONCTIONNEMENT

FONCTIONNEMENT DU T 748 – MENU DE CONFIGURATION

SPEAKER CONFIGURATION (CONFIGURATION DES HAUT-PARLEURS)

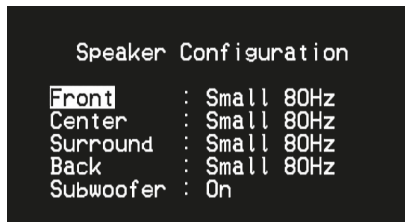

Toute chaîne ambiophonique nécessite une « gestion des graves » pour diriger le contenu basse fréquence d'une ou plusieurs voies vers les haut-parleurs les plus à même de le reproduire. Pour que cette fonction marche correctement, il est important que vous identifiez les capacités de vos haut-parleurs. Nous utilisons les termes « Small » (Petit) et « Large » (Grand) (et aussi « Off » (Inactif)), mais il est à noter que la taille physique peut n'avoir aucun rapport avec ces désignations.

- Un « Small » (Petit) haut-parleur correspond à tout modèle n'ayant pas une réponse significative dans les fréquences très graves, c'est à dire en dessous d'environ 200 Hz, sans tenir compte de sa dimension physique.
- Un « Large » (Grand) haut-parleur est n'importe quel modèle avec une plage de fréquences complète, c'est à dire avec une bonne réponse dans les fréquences très graves.
- Un haut-parleur « Off » (Inactif) correspond à un haut-parleur non présent sur votre chaîne. À titre d'exemple, votre chaîne peut être dépourvue de haut-parleurs ambiophoniques arrière ; dans ce cas, vous configurerez l'élément « Back » (Ambiophonie arrière) sur « Off » (Inactif).

La Configuration des Haut-Parleurs est « globale » ; cela veut dire que la configuration reste en vigueur pour toutes les entrées et pour tous les modes d'écoute. Néanmoins, la configuration des haut-parleurs fait partie du système de Configurations pré-réglées (Presets) du T 748. Pour cette raison, vous pouvez mettre en mémoire plusieurs configurations des haut-parleurs afin de pouvoir les rappeler facilement, en fonction des besoins des différents types d'enregistrements ou de modes d'écoute.

Vous pouvez gérer et régler la Configuration des Haut-parleurs en combinant les touches puis . Configurez les haut-parleurs « Avant » [Front], « Centre » [Center] et « Ambiophoniques » [Surround] sur « Grand » [Large], « Petit » [Small] ou « Désactivé » [Off] suivant les haut-parleurs présents sur votre sous-chaîne.

Les haut-parleurs « Arrière » [Back] peuvent être constituées d'un ou deux haut-parleurs. Configurez « Arrière » [Back] sur « 1 » ou « 2 » haut-parleurs, suivant le nombre réel de haut-parleurs. Configurez le « Subwoofer » sur « Actif » [On] ou « Inactif » [Off], sachant que vous ne devez sélectionner « Actif » que si un subwoofer est relié au jack de sortie SUBW du T 748.

ENHANCED BASS (GRAVES AMÉLIORÉS)

Lorsque le subwoofer est configuré sur ACTIF (ON) et Avant haut-parleur est configuré sur GRAND [LARGE], les GRAVES AMÉLIORÉS (Enhanced Bass) sont aussi disponibles. Normalement, lorsque les haut-parleurs sont configurés sur GRAND (LARGE), le subwoofer n'est pas actif. L'option GRAVES AMÉLIORÉS (Enhanced Bass) permet d'exploiter les haut-parleurs sur la totalité de leur plage de fréquences, tout en bénéficiant de la contribution du subwoofer. Cette fonctionnalité est particulièrement utile si vous souhaitez profiter d'un maximum de graves. Veuillez noter que, du fait des effets d'annulations acoustiques, il se peut que la réponse dans les graves soit non-homogène dans cette configuration.

Vous pouvez configurer Subwoofer sur « Actif » (On) même si vous avez validé « Grand » (Large) pour les haut-parleurs avant, auquel cas le contenu grave de toutes les voies que vous avez réglées sur « Petit » (Small) sera envoyé à la fois au subwoofer et aux haut-parleurs avant ; le signal de la voie EBF (LFE) sera envoyé uniquement au subwoofer. Pour la plupart des chaînes équipées d'un subwoofer, la meilleure solution consiste néanmoins à configurer les haut-parleurs avant sur « Petit » (Small). La totalité du contenu basses fréquences des haut-parleurs peut être directement réglée dans la plage de 40 Hz à 150 Hz.

REMARQUE

Les configurations définies dans la « Définition des Haut-Parleurs (Speaker Setup) » sont rappelées chaque fois qu'elle est activée lors de la configuration d'une Preset A/V. Reportez-vous aussi à la rubrique « Presets AV » pour plus d'informations.

SPEAKER LEVELS (NIVEAUX DES HAUT-PARLEURS)



En réglant la balance relative des haut-parleurs de votre chaîne, vous faites en sorte que les enregistrements ambiophoniques (qu'il s'agisse de musique ou de films) reproduisent l'équilibre d'effets, de musique et de dialogue voulu par les artistes. De plus, si votre chaîne comporte un subwoofer, cette opération établit le rapport correct entre le volume du subwoofer et celui des autres voies, et donc l'équilibre des basses fréquences (graves) par rapport aux autres éléments sonores.

UTILISATION D'UN SONOMÈTRE

Il est tout à fait possible de procéder aux opérations de configuration de niveau sonore du T 748 « à l'oreille » ; en faisant bien attention, les résultats seront suffisamment précis. Néanmoins, l'utilisation d'un sonomètre ou mesureur de « pression sonore » [SPL], comme par exemple le sonomètre Référence 33-2050 de Radio Shack, facilite cette tâche et en augmente la précision et la reproductibilité. Cet outil, si vous en possédez un, peut s'avérer très utile pour les réglages audio.

Le sonomètre doit être positionné à l'endroit d'écoute principal, approximativement à la hauteur de la tête de l'auditeur en position assise. L'idéal est de disposer d'un trépied, mais en vous servant d'un rouleau de ruban adhésif large vous pourrez utiliser à peu près n'importe quoi comme support (une lampe sur pied, un pupitre ou une chaise avec un dossier « en échelle. » La seule précaution à prendre est de s'assurer qu'aucune surface importante réfléchissant les sons ne se trouve devant ou à proximité du microphone.

Orientez l'appareil en pointant le microphone (qui se trouve généralement à l'extrémité du boîtier) directement vers le plafond (et non dans la direction des haut-parleurs), puis vérifiez que l'échelle de pondération « C » a été sélectionnée. Configurez le sonomètre pour afficher 75 dB SPL. Sur les sonomètres Radio Shack, vous pourrez soit caler le sonomètre sur le calibre 80 dB et régler le niveau à -5 points, soit le caler sur le calibre 70 dB et régler le niveau à +5 points.

RÉGLAGE DU NIVEAU DES HAUT-PARLEURS À L'AIDE DU MODE TEST

Alors que le menu « Speaker Levels » (Niveaux Haut-parleurs) est affiché, appuyez sur la touche [TEST] de la télécommande AVR 4 pour activer le signal de test de balance des Niveaux haut-parleurs du T 748. Vous entendrez un bruit « d'écume » alors que vous passerez d'un haut-parleur à l'autre (le mot « test » apparaît à droite du haut-parleur en cours de test), en commençant par l'Avant Gauche. Si vous n'entendez pas le signal de test, vérifiez les branchements de vos haut-parleurs ou le paramétrage du menu incrusté « Speaker Setup » (Définition des Haut-Parleurs).

Utilisez à présent les touches [▲/▼] de la télécommande pour régler le volume du bruit émis par la voie qui le reproduit, de manière à obtenir le niveau requis (en principe, le plus simple consiste à commencer par le haut-parleur avant gauche). Au fur et à mesure que votre signal de test fait le tour des haut-parleurs, le menu incrusté indique la voie concernée. L'indication de « décalage de niveau » (level offset) à droite changera par incréments de 1 dB ; le réglage est possible sur une plage de ±12 dB. Appuyez sur [ENTER] pour régler le haut-parleur suivant.

REMARQUE

Si vous effectuez l'équilibrage « à l'oreille », choisissez l'un des haut-parleurs (en principe le haut-parleur central) comme référence, puis réglez successivement les autres de manière à ce que leur niveau sonore « semble aussi fort » que celui du haut-parleur de référence. Restez bien à l'emplacement d'écoute principal pendant que vous effectuez l'équilibrage de toutes les voies.

Pour obtenir la même indication sur le sonomètre (ou le même volume sonore subjectivement apprécié), servez-vous des touches de la télécommande pour régler chaque haut-parleur.

REMARQUES

- *Tous les haut-parleurs doivent se trouver à leur emplacement définitif avant de procéder au réglage des niveaux.*
- *Votre subwoofer (si vous en avez un) doit être configuré en mettant son filtre séparateur interne hors circuit, ou alors (s'il ne peut pas être mis hors circuit) il doit être réglé à sa plus haute fréquence si vous utilisez la sortie Subwoofer du T 748. Il est souvent utile de procéder à un réglage final du subwoofer « à l'oreille », en écoutant de la musique ou une bande sonore de film.*
- *A cause des effets acoustiques de la pièce, le calibrage des haut-parleurs appariés par paires (avant, ambiophoniques, arrière) ne sera pas toujours obtenu en affichant exactement les mêmes valeurs de décalage.*

Vous pouvez quitter le mode « Test » à tout moment en appuyant deux fois sur la touche [■], ce qui vous ramène au menu de « Speaker Setup » (Definition des Haut-Parleurs).

SPEAKER DISTANCE (DISTANCE DES HAUT-PARLEURS)

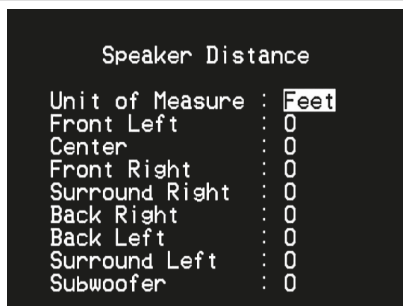

Le paramétrage de la distance des haut-parleurs de votre chaîne constitue un perfectionnement subtil mais important pour votre installation. En indiquant au T 748 les distances entre l'auditeur et chaque haut-parleur, celui-ci intégrera automatiquement les retards corrects pour chaque voie, de manière à optimiser l'image sonore, l'intelligibilité et l'ambiance ambiophonique. Entrez vos distances avec une précision d'environ 30 cm.

CONFIGURATION DE LA DISTANCE DES HAUT-PARLEURS

Alors que le menu « Speaker Distance » (Distance des Haut-parleurs) est affiché, utilisez les touches [▲/▼] pour régler individuellement les haut-parleurs Avant Gauche, Centre, Avant droit, Ambiophonique Droit, Arrière Ambiophonie (gauche et droite), Ambiophonique Gauche et Subwoofer à la distance exacte entre votre position d'écoute principale et la face avant du haut-parleur. Il est possible de définir une distance jusqu'à 30 pieds ou 9,1 mètres. Vous pouvez afficher la distance en pieds ou en mètres grâce à l'élément « Unit of Measure » (Unité de Mesure) du menu.

RÉGLAGE DU VOLUME



En plus du bouton de Volume utilisez les touches VOL [▲/▼] de la télécommande AVR 4 pour régler le « volume principal » du T 748, c'est à dire pour augmenter ou baisser toutes les voies en même temps. Une impulsion momentanée sur la touche correspondante permet d'augmenter ou de diminuer le volume principal par pas de 1 dB. Si vous maintenez enfoncée la touche VOL [▲/▼], l'augmentation ou la diminution du volume se fait de façon « continue » jusqu'à ce que vous relâchiez la touche.

Comme le niveau moyen des enregistrements varie considérablement, il n'y a aucune raison de se limiter à un seul réglage du volume principal. Un niveau de -20 dB peut sembler tout à fait aussi « fort » pour un CD ou un DVD qu'un niveau de -10 dB pour un autre.

La remise sous tension du T 748 à partir du mode veille ne modifie pas le réglage du volume sonore ; si, par contre, le réglage avant la mise en veille était supérieur à -20 dB, le T 748 se remettra sous tension à -20 dB. Cela évite de commencer avec un volume sonore trop élevé.

COUPURE DU SON (FONCTION « MUET »)

Utilisez la touche [Mute] « Muet » de la télécommande AVR 4 pour couper complètement le son de toutes les voies. La fonction de coupure du son est toujours disponible, quel que soit le choix de source ou de mode d'écoute.

REMARQUES

- *Le fait de changer de mode d'écoute ou d'entrée n'annule pas le mode muet.*
- *Le réglage du volume principal à l'aide de la télécommande AVR 4 ou du bouton sur la face parlante a pour effet d'annuler automatiquement le mode muet.*

AMPLIFIER SETUP (CONFIGURATION DE L'AMPLIFICATEUR)



Si les haut-parleurs ambiophoniques arrière ne sont pas utilisés dans la zone principale, les voies de l'amplificateur ambiophonique arrière pourront être affectées à une utilisation « Main Back » (Arrière Principale) et « Main Front » (Avant Principale).

L'amplificateur Ambiophonique Arrière est configurable grâce aux réglages suivants :

- **« Main Back » (Arrière Principale) :** À affecter en tant que haut-parleurs ambiophoniques arrière.
- **« Main Front » (Avant Principale) :** Ajoutez un mode bi-ampli pour les haut-parleurs Principaux Avant (Gauche et Droit), de façon à reproduire les sorties des voies Avant Gauche et Avant Droite de l'amplificateur.

FONCTIONNEMENT

FONCTIONNEMENT DU T 748 – MENU DE CONFIGURATION

HDMI SETUP (CONFIGURATION HDMI)

Le T 748 prend en charge les fonctions de commandes HDMI et de retour de canal audio (ARC). Les deux fonctions sont possibles si des appareils externes prenant en charge ces fonctions sont branchés au T 748 par la connexion HDMI.



CONTROL (COMMANDE) (CEC)

La commande CEC (Consumer Electronics Control) est un ensemble de commandes qui emploie la communication bidirectionnelle par HDMI afin de commander avec une seule télécommande tous les appareils CEC branchés par HDMI. Une commande CDC déclenche les commandes nécessaires par la connexion HDMI pour le système entier afin qu'il puisse s'autoconfigurer pour réagir aux commandes. Lorsque des dispositifs qui prennent en charge la commande CEC HDMI sont branchés, les modes de fonctionnement suivant peuvent être exécutés à partir du T 748 ou d'un appareil externe au moyen de la télécommande d'un des appareils.

Source (On/Off [activé/désactivé]) : Au réglage « On » (activé), le T 748 change automatiquement de source si un autre appareil CDC demande un changement de source.

Par exemple, si vous appuyez sur PLAY sur un lecteur Blu-ray Disc avec CEC, le T 748 et le téléviseur avec CDC changeront automatiquement leurs entrées respectives – le T 748 à l'entrée HDMI branchée au lecteur Blu-ray, alors que le téléviseur passera à son entrée branchée à la sortie HDMI MONITOR OUT (Sortie moniteur HDMI) du T 748. Cela termine l'autoconfiguration – le lecteur Blu-ray Disc joue automatiquement sur le T 748 et le téléviseur.

Alimentation (On/Off [activé/désactivé]) : Au réglage « On » (activé), le T 748 se mettra automatiquement en veille s'il reçoit une commande de mise en veille CEC. D'autre part, si le T 748 reçoit une commande CEC de mise en marche, il réagira en se mettant en marche depuis le mode de veille.

Volume (On/Off [activé/désactivé]) : Au réglage « On » (activé), le T 748 réagit aux commandes CEC de volume et de sourdine.

Pour les modes de commande ci-dessus, le T 748 ne réagira à aucune commande CEC si le mode en question est réglé à « Off » (Désactivé).

HDMI AUDIO OUT (SORTIE AUDIO HDMI)

Amplificateur : Le flux audio HDMI est envoyé au T 748. L'entrée audio se manifeste par les haut-parleurs du T 748.

Téléviseur : Le flux audio HDMI est envoyé au téléviseur. L'entrée audio se manifeste par les haut-parleurs du téléviseur.

HDMI ARC - CANAL DE RETOUR AUDIO (ARC) HDMI

HDMI ARC représente le canal de retour audio HDMI. Cette fonction permet aux téléviseurs compatibles avec le système HDMI ARC d'envoyer le flux de données audio au T 748.

- HDMI ARC est activé seulement si le réglage « Volume » est réglé à « On » (Activé). Si « Volume » est réglé à « Off » (Désactivé), HDMI ARC est automatiquement réglé à « Off » (Désactivé).
- Lorsque cette fonction est réglé à « On » (Activé) et active, « HDMI ARC » s'affiche sur le VFD.

REMARQUES IMPORTANTES

- La réaction aux fonctions CEC et HDMI ARC des divers appareils peut varier ou ne pas fonctionner comme prévu. Cela dépend de la configuration, de la compatibilité et des capacités des autres appareils.
- Le flux audio et vidéo est transmis en continu de la source HDMI avec CEC au téléviseur avec CEC même si le T 748 est en mode de veille.

LISTENING MODE SETUP (CONFIGURATION DU MODE D'ÉCOUTE)

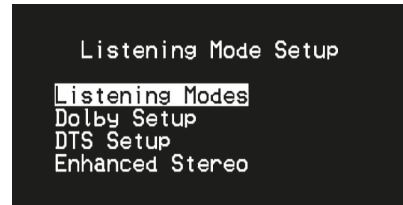

Le T 748 vous offre différentes options d'Écoute, dont la plupart sont configurables. Elles sont prévues pour reproduire différents effets sonores suivant le contenu de la source à lire. Combinez les touches [D] ou ENTRÉE [ENTER] et [▲/▼] pour configurer les paramètres suivants.

MODES D'ÉCOUTE (LISTENING MODES)

Le format audio détecté par la Source sélectionnée peut être configuré et traité de façon automatique, grâce aux options suivantes :



DOLBY

Dolby Digital est le format de signal numérique multivoies développé par la société Dolby Laboratoires. Les disques portant le symbole « DOLBY/Digital » ont été enregistrés avec jusqu'à 5.1 voies de signaux numériques, reproduisant ainsi une qualité sonore bien meilleure que celle de l'ancien format Dolby Surround, avec des sensations sonores dynamiques et spatiales encore plus impressionnantes.

Une entrée audio Dolby Digital est configurable pour ce qui concerne son format comme suit:

Stereo : Si le format audio détecté est Dolby stereo, vous pouvez le basculer par défaut à l'un des réglages suivants - Stereo, PLIIx Movie, PLIIx Music, PLIIx Game, Neo:6 Cinema ou Neo:6 Music.

Surround (Ambiophonie) : Si le format audio détecté est Dolby Surround, vous pouvez le basculer par défaut à l'un des réglages suivants - Stereo, PLIIx Movie, PLIIx Music, Dolby D Ex, Neo:6 Cinema ou None.

None (Aucun) : Si « Aucun » (None) est sélectionné, le signal Dolby Digital basculera par défaut aux réglages « Stereo » ou « Surround » définis à l'option « PCM ». Reportez-vous à la discussion ci-dessous concernant l'option « PCM ».

DOLBY DIGITAL PLUS

Dolby Digital Plus est une technologie audio de prochaine génération mise au point pour tous les programmes et supports haute définition. Le Dolby Digital Plus présente non seulement des programmes audio multi-voies sur un maximum de 7.1 voies et prend en charge de nombreux programmes à train binaire unique avec un potentiel maximal de 6 M bit/s et une performance maximale de 3 Mbit/s pour les DVD HD et de 1,7 Mbit/s pour les disques Blu-ray, mais transmet aussi les données binaires du Dolby Digital qui peuvent être lues sur les systèmes Dolby Digital courants. Le Dolby Digital Plus peut reproduire précisément le son tel qu'il a été conçu par les réalisateurs et producteurs.

Il présente aussi le son multi-voies à sortie discrète, le mixage interactif et la capacité multimédia caractéristiques des systèmes perfectionnés. Pris en charge par le HDMI (interface média haute définition), il permet de transmettre un son et une image haute définition via une liaison numérique à câble unique.

DOLBY TrueHD

Dolby TrueHD est la nouvelle technologie de codage sans perte mise au point pour les disques optiques haute définition. Dolby TrueHD offre un son séduisant, cent pour cent identique aux originaux de studio, et dévoile ce que la nouvelle génération de disques optiques haute définition est capable d'offrir.

Il prend en charge les débits binaires d'un maximum de 18 Mbit/s et enregistre séparément jusqu'à 8 voies pleine gamme avec un son de 24 bits/96 kHz. Il intègre aussi des métadonnées importantes, dont la normalisation des dialogues et le contrôle de la plage dynamique. Pris en charge par le HDMI (interface média haute définition), il permet de transmettre un son et une image haute définition via une liaison numérique à câble unique. Les normes des DVD HD et des disques Blu-ray présentent actuellement un nombre de voies audio maximal limité à huit, tandis que le Dolby Digital Plus et le Dolby TrueHD prennent en charge plus de huit voies audio. Notez que le T 748 prend en charge 7.1 voies.

DOLBY DIGITAL EX

En utilisant un décodeur Matrix, cette méthode crée la voie arrière (parfois appelée la voie « ambiophonique centrale ») en utilisant des signaux sur les voies ambiophoniques gauche et droite enregistrées en Dolby Digital 5.1, la reproduction étant assurée en Ambiphonie 6.1. Cette méthode doit être sélectionnée pour les sources portant le symbole « DOLBY/Digital -EX, » enregistrés en Dolby Digital Surround EX.

Grâce à cette voie supplémentaire, vous bénéficierez d'une dynamique améliorée et d'une meilleure sensation de mouvement à l'intérieur du champ sonore. Si les supports enregistrés en Dolby Digital EX sont décodés avec un décodeur Digital EX, le format est détecté automatiquement et le mode Dolby Digital EX est sélectionné. Il arrive néanmoins que certaines sources enregistrées en Dolby Digital EX soient détectées comme de simples sources Dolby Digital. Dans ce cas, il faut sélectionner manuellement le mode Dolby Digital EX.

REMARQUE

Reportez-vous à la rubrique « Mode d'Écoute » dans les discussions concernant le Menu Principal pour une description des modes Pro Logic, PLIIx Movie, PLIIx Music et Stereo Downmix.

DTS

L'ambiphonie Digital Theater System Digital Surround (que l'on appelle tout simplement « DTS ») est un format de signaux numériques multivoies capable de traiter des débits supérieurs à ceux dont est capable le format Dolby Digital. Si Dolby Digital et DTS sont tous deux des formats pour supports avec 5.1 voies, les disques portant le symbole « DTS » sont réputés donner une meilleure qualité sonore grâce au fait que le taux de compression audio nécessaire est moins important. Ce format apporte aussi une dynamique plus large afin de produire une qualité sonore véritablement magnifique.

Une entrée audio DTS peut être configurée pour ce qui concerne son format comme suit :

Stereo : Si le format audio détecté est DTS, vous pouvez le basculer par défaut à l'un des réglages suivants – Stereo, PLIIx Movie, PLIIx Music, PLIIx Game, Neo:6 Cinema ou Neo:6 Music.

Surround (Ambiphonie) : Si le format audio détecté est DTS Surround, vous pouvez le basculer par défaut à l'un des réglages suivants – Stereo, PLIIx Movie, PLIIx Music, Neo:6 Cinema, Neo:6 Music ou None.

None (Aucun) : Si « Aucun » (None) est sélectionné, le signal DTS basculera par défaut aux réglages « Stereo » ou « Surround » définis à l'option « PCM ». Reportez-vous à la discussion ci-dessous concernant l'option « PCM ».

REMARQUE

Reportez-vous à la rubrique « Mode d'Écoute » dans les discussions concernant le Menu Principal pour une description des modes Stereo Downmix et DTS Neo:6 ambiophonie.

PCM

PCM (Pulse Code Modulation) est la représentation numérique du signal audio standard converti avec peu ou sans compression. Si Aucun [None] est sélectionné pour l'un ou plusieurs des réglages Dolby ou DTS ci-dessus, cette section 'PCM' basculera par défaut le signal audio comme suit

Stereo : Le format audio stéréo détecté sera configuré à l'une des options suivantes - PLIIx Movie, PLIIx Music, PLIIx Game, Neo:6 Cinema, Neo:6 Music EARS ou Enhanced Stereo.

Surround (Ambiphonie) : Le format audio surround détecté sera configuré à l'une des options suivantes - PLIIx Movie, PLIIx Music, NEO:6 Cinema, Stereo ou None.

ANALOG (ANALOGIQUE)

Si l'entrée audio est un signal analogique, les modes suivants sont les modes ambiophoniques pour lesquels l'entrée peut être configurée par défaut : PLIIx Movie, PLIIx Music, PLIIx Game, Neo:6 Cinema, NEO:6 Music, EARS, Enhanced Stereo, Analog Bypass et Stereo.

REMARQUE

Tous ces Modes d'Écoute pour « Dolby Digital », « DTS », « PCM » et « Analog » peuvent être modifiés directement en appuyant sur le bouton « Listening Mode » (Mode d'Écoute) de la face parlante ou en sélectionnant l'option « Listening Mode » (Mode d'Écoute) dans la fenêtre du Menu Principal. The format audio choisi sera retourné à la configuration concernée dans « Listening Mode Setup » (Configuration du Mode d'Écoute).

FONCTIONNEMENT

FONCTIONNEMENT DU T 748 – MENU DE CONFIGURATION

DOLBY SETUP (CONFIGURATION DOLBY)

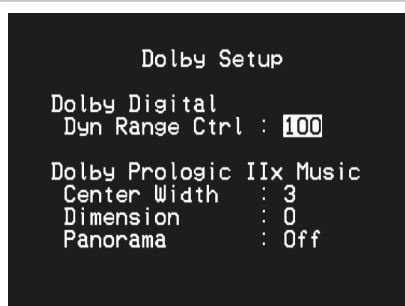

Grâce à ce menu, vous pouvez régler aussi bien le Contrôle de la Plage Dynamique Dolby Digital que les paramètres du mode Pro Logic IIx Music Dolby Digital.

Dyn Range Ctrl (Contrôle de la Plage Dynamique) : Vous pouvez choisir la plage dynamique effective (plage subjective de faible à fort) pour la lecture des bandes sonores Dolby Digital. Pour un effet cinéma total, choisissez toujours 100, c'est à dire la valeur par défaut. Les valeurs de 75, 50 et 25 réduisent progressivement la plage dynamique, augmentant ainsi le volume des sons faibles tout en limitant le volume crête des sons forts.

La valeur 25 donnera la plage dynamique la plus faible et la plus adaptée aux séances tard dans la nuit, ou alors lorsque vous voulez que le dialogue reste intelligible alors que le niveau des autres sons est maintenu à un volume global faible.

Dolby Pro Logic IIx Music : Reportez-vous à la même description de « PLIIx Music » de la rubrique « PARAMÉTRAGE DES MODES D'ÉCOUTE » de « FONCTIONNEMENT DU T 748 – MENU PRINCIPAL ».

DTS SETUP (CONFIGURATION DTS)

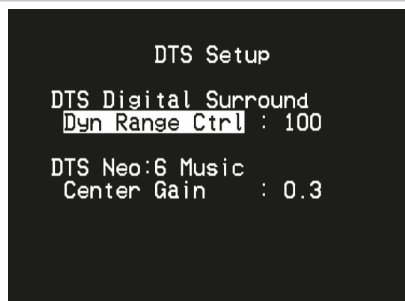

Grâce à ce menu, vous pouvez régler aussi bien le Contrôle de la Plage Dynamique Dolby Digital que les paramètres du mode DTS Neo:6 Music.

Dyn Range Ctrl (Contrôle de la Plage Dynamique) : Il s'agit de la même fonctionnalité configurable de Contrôle de la Plage Dynamique que celle décrite ci-dessus à la rubrique Configuration Dolby, à la seule différence que la piste sonore est, dans ce cas, en format DTS.

DTS Neo:6 Music : Reportez-vous à la même description de « NEO:6 Music » de la rubrique « PARAMÉTRAGE DES MODES D'ÉCOUTE » de « FONCTIONNEMENT DU T 748 – MENU PRINCIPAL ».

MODES AMBIOPHONIQUES DTS DISPONIBLES

Les descriptions ci-dessus sont des descriptions plus détaillées des modes ambiophoniques DTS surround.

DTS-HD MASTER AUDIO

Le DTS-HD Master Audio est une technologie restituant les sources audio telles qu'elles ont été enregistrées dans les studios professionnels, sans aucune perte de données, et préservant la qualité du son. Le DTS-HD Master Audio adopte des taux de transfert variables, facilitant le transfert des données avec un taux maximal de 24,5 Mbit/s pour les disques Blu-ray et de 18 Mbit/s pour les DVD HD qui sont beaucoup plus rapides que les taux de transfert des DVD ordinaires. Grâce à ces taux de transfert élevés, les sources audio de 96 kHz/24 bits, 7.1 voies ne subissent aucune perte pendant la transmission et le son original ne subit donc aucune détérioration. Le DTS-HD Master Audio est une technologie unique pouvant reproduire fidèlement le son voulu par les auteurs de musique et de films.

DTS - ES EXTENDED SURROUND™ (DTS ES)

Il s'agit d'un nouveau format numérique multivoies qui améliore de façon très sensible la sensation spatiale 360° de l'Ambiophonie, grâce à une meilleure expansion spatiale des signaux ambiophoniques, tout en assurant une très bonne compatibilité avec le format DTS traditionnel.

En plus des 5.1 voies, le format Expanded DTS-ES Surround offre aussi une voie ambiophonique arrière (parfois appelée « ambiophonie centrale ») pour la reproduction, ce qui donne 6.1 voies en tout. Le format Expanded DTS-ES Surround comprend deux formats distincts, chacun étant caractérisé par sa propre méthode d'enregistrement des signaux ambiophoniques ; les deux méthodes sont décrites ci-après :

DTS-ES™ DISCRETE 6.1

Dans la mesure où les signaux des 6.1 voies Ambiophoniques (y compris la voie arrière) sont parfaitement indépendants, il est possible de donner l'impression que l'image acoustique se déplace librement au milieu des bruits de fond, sur un cercle de 360° autour de l'auditeur.

Bien qu'il soit possible d'accéder à la qualité optimale à partir de pistes sonores enregistrées grâce à ce système, il faut pour cela que le signal passe par le décodeur DTS-ES, car un décodeur DTS traditionnel réaliserait un combiné-mixé de la voie arrière dans les voies ambiophoniques droite et gauche de la chaîne ambiophonique, de manière à ce qu'aucune information sonore ne soit perdue.

DTS-ES™ MATRIX 6.1

Avec ce format, les signaux supplémentaires de la voie arrière sont soumis à un encodage matriciel et sont injectés dans les voies ambiophoniques droite et gauche. Lors de la lecture, ils sont décodés et envoyés aux voies ambiophoniques droite, gauche et arrière.

Dans la mesure où ce format de signal binaire est 100 % compatible avec les signaux DTS traditionnels, il est possible d'obtenir l'effet du format DTS-ES Matrix 6.1 en utilisant des sources basées sur les signaux DTS-ES 5.1.

Il est bien évidemment possible de reproduire, aussi, à l'aide d'un décodeur DTS 5.1 voies, les signaux enregistrés en format DTS-ES 6.1.

Lorsqu'un décodeur DTS-ES traite un signal discret DTS-ES 6.1 ou Matrix 6.1, ces formats sont détectés automatiquement et le mode ambiophonique optimal est sélectionné. Il arrive néanmoins que certaines sources DTS-ES Matrix 6.1 soient détectées comme des signaux DTS. Si cela arrive, il faut sélectionner manuellement le mode DTS-ES Matrix afin d'obtenir une reproduction correcte.

DTS NEO: 6™ SURROUND

Ce mode exploite les signaux 2-voies traditionnels, comme par exemple les signaux PCM numérique ou stéréo analogique, dans le décodeur matriciel numérique haute précision utilisé pour le DTS-ES Matrix 6.1, de manière à obtenir une lecture ambiophonique 6.1 voies. DTS Neo: 6 surround comprend deux modes permettant de sélectionner le décodage optimal des sources de signaux :

DTS NEO: 6 CINEMA : Ce mode est parfait pour la reproduction de films. Le décodage s'effectue en soulignant la séparation afin d'obtenir la même atmosphère avec les sources 2 voies qu'avec les sources 6.1 voies.

DTS NEO: 6 MUSIC : Ce mode est surtout recommandé pour la reproduction de la musique. Les voies avant droite et gauche ne passent pas par le décodeur et sont reproduites directement, de manière à ce qu'il n'y ait aucune perte de qualité sonore, alors que les effets des voies ambiophoniques droite et gauche, de la voie centrale et de la voie ambiophonique arrière apportent une impression naturelle d'élargissement du champ sonore.

ENHANCED STEREO (STEREO AMELIOREE)

Reportez-vous à la même description de « ENHANCED STEREO (STEREO AMELIOREE) » de la rubrique « LISTENING MODE (MODE D'ÉCOUTE) » de « FONCTIONNEMENT DU T 748 – MENU PRINCIPAL ».

DISPLAY SETUP (CONFIGURATION DE L'AFFICHAGE)

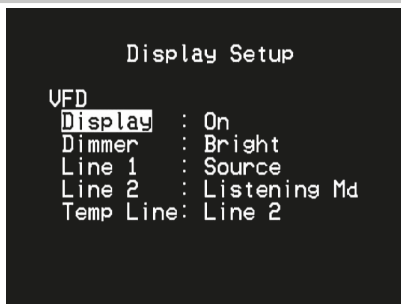

L'Affichage Vide-Fluorescent (VFD) et les Incrustations à l'Écran (OSD) peuvent afficher les informations de différentes façons, grâce aux paramètres qui se trouvent dans le menu « Display Setup » (Configuration de l'Affichage). Combinez les touches [◀/▶] ou ENTRÉE [ENTER] et [▲/▼] pour naviguer dans les rubriques du menu de Configuration de l'Affichage.

REMARQUE

Les configurations définies dans la « Display Setup » (Configuration de l'Affichage) sont rappelées chaque fois qu'elle est activée lors de la configuration d'une Preset A/V. Reportez-vous aussi à la rubrique « A/V Presets Setup » (PRERÉGLAGES A/V) ci-dessous.

AFFICHAGE VIDE-FLUORESCENT (VFD)

Display (Affichage) : Sélectionnez « Activée » [On] pour afficher toutes les données applicables ou tous les caractères sur l'affichage VFD. Rien ne sera affiché sur l'affichage VFD si l'option « Temp » a été sélectionnée. Toutefois, pour la configuration « Temp, » chaque fois que vous activerez l'une des commandes de la face parlante ou les touches correspondantes sur la télécommande, les caractères VFD appropriés seront provisoirement affichés avant de disparaître progressivement.

Dimmer (Réglage de luminosité) : Si vous souhaitez réduire la luminosité de l'affichage VFD, réglez la luminosité [Dimmer] sur « Dim » (faible). Sinon, sélectionnez « Bright » (fort) pour revenir à la luminosité normale de l'affichage VFD.

Line 1, Line 2 (Ligne 1, Ligne 2) : L'affichage VFD comporte deux lignes principales d'informations et de caractères. La ligne 2 est la ligne de données ou de caractères située tout en bas de la VFD, alors que la Ligne 1 se trouve juste au dessus. Pour ces deux lignes, vous pouvez choisir quel affichage doit apparaître en sélectionnant parmi des options suivantes :

Source (Source) : Montre la Source active.

Volume : Le Volume actuel est affiché.

Listening Mode (Mode d'Écoute) : Le Mode d'Écoute choisi est indiqué.

Audio Src Format (Format Audio Src) : Affiche le format audio détecté au niveau de la Source active.

Off (Inactif) : Sélectionnez Off (Inactif) si vous ne souhaitez afficher aucune donnée sur la ligne concernée.

Temp Line (Ligne Temp) : Choisissez la Line (Ligne 1) ou la Line 2 (Ligne 2) comme ligne sur laquelle vous voulez que l'affichage VFD apparaisse temporairement, si « Temp » a été sélectionné pour l'option « Affichage » [INFO] comme décrit ci-dessus.

A/V PRESETS SETUP (CONFIGURATION DES PRÉRÉGLAGES A/V)

The système de « Préréglages A/V » ou « Presets » du T 748, simple mais extrêmement souple, vous permet de personnaliser pratiquement tous les aspects de vos lectures audio-vidéo et de rappeler ces configurations personnalisées en appuyant sur une simple touche. Les paramètres « Mode d'Écoute » (Listening Mode), « Option DSP » (DSP Option) et « Commandes de Tonalité » (Tone Controls) accessibles via le « Menu Principal », ainsi que la « Définition des Haut-Parleurs » (Speaker Setup) et la « Configuration de l'Affichage » (Display Setup) accessibles via le « Menu de Configuration » sont stockés ensemble sous la forme d'une seule Preset.



Vous pouvez, par exemple, créer une Configuration des Préréglages optimisée pour la musique pop et une autre pour la musique classique. Vous pourrez configurer une ou plusieurs Presets pour rappeler la configuration préférée de chaque membre de la famille, ou encore une Preset pour la lecture de films avec tous les sons du cinéma à domicile et une autre pour les films à regarder tard dans la nuit, en réglant précisément chaque Preset pour correspondre à un scénario ou à une préférence particulière.

CRÉATION DES CONFIGURATION DES PRÉRÉGLAGES

Pour créer une Preset il suffit simplement de mettre en mémoire un ensemble complet de paramètres décrits sous « Mode d'Écoute » (Listening Mode), « Option DSP » (DSP Option) et « Commandes de Tonalité » (Tone Controls) accessibles via le « Menu Principal », ainsi que la « Définition des Haut-Parleurs » (Speaker Setup) et la « Configuration de l'Affichage » (Display Setup) accessibles via le « Menu de Configuration ».

Utilisez les touches [▲/▼] pour atteindre « A/V Presets Setup » afin de sauvegarder un ensemble des dits paramétrages dans une Preset. Choisissez un numéro de Preset puis, en combinant les touches [▲/▼], vous pouvez sélectionner et stocker dans la Preset concernée n'importe quel paramétrage mentionné ci-dessous en choisissant « Oui » (Yes). Si vous décidez de ne pas inclure un paramétrage donné dans la Preset concernée, sélectionnez « Désactivée » (Off).

FONCTIONNEMENT

FONCTIONNEMENT DU T 748 – MENU DE CONFIGURATION

Maintenant, pour sauvegarder les configurations choisies dans le numéro de Preset concerné, descendez jusqu'à « Sauvegarder la configuration courante dans le préréglage « Save Settings to Setup » puis appuyez sur la touche [D]. Si vous décidez de charger plutôt les paramètres par défaut, descendez jusqu'à « Chargez les Paramètres par Défaut dans la Preset « Load Defaults to Preset » puis appuyez sur la touche [D] pour rétablir la configuration par défaut.

En plus des paramètres, il est possible de renommer l'étiquette de la Preset. Ce nouveau nom s'affichera sur le VFD et aussi sur l'OSD.

Pour renommer une étiquette de Preset, faites défiler le menu jusqu'à « Nom » (Name) puis appuyez sur [D] pour atteindre le caractère. Appuyez ensuite sur les touches [▲/▼] pour choisir les différents caractères alphanumériques. Appuyez sur les touches [◀/▶] pour passer au caractère suivant ou revenir au caractère précédent et en même temps sauvegarder les modifications effectuées sur le caractère en cours.

REMARQUE

La configuration de Préréglage sélectionnée reste active jusqu'au moment où vous sélectionnez une autre Configuration de Préréglage.

EXEMPLE DE PROCÉDURE POUR LA CONFIGURATION DES CONFIGURATION DES PRÉRÉGLAGES A/V

- 1 Réglez d'abord vos paramètres favoris pour les options suivantes (accédez à ces options par l'entremise de leur page de menu respective).

Listening Mode (Mode d'écoute) : Stereo

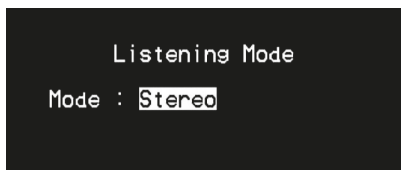

DSP Option (Option DSP) : 5 ms



Tone Controls (Commandes de tonalité) : Tone Defeat (Tonalité Neutre) : On (Activée)

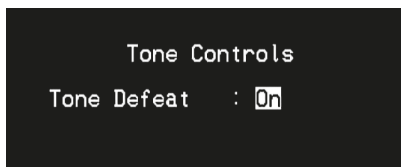

Configuration de l'affichage (Display Setup) : Réglez « Line 2 » (Ligne 2) sur « Mode d'écoute » (Listening Mode)

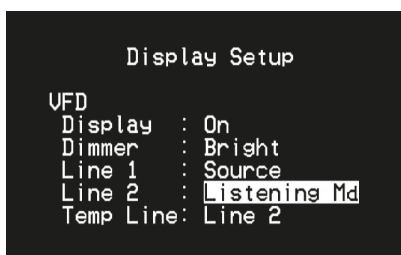

Speaker Setup (Définition des Haut-parleurs) : depuis le menu « Speaker Setup » (Définition des haut-parleurs), accédez au sous-menu « Speaker Configuration » (Configuration des haut-parleurs) et réglez « Subwoofer » sur « Off » (Désactivé) : « Large » (Grand) est alors sélectionné pour « Front » (Avant)

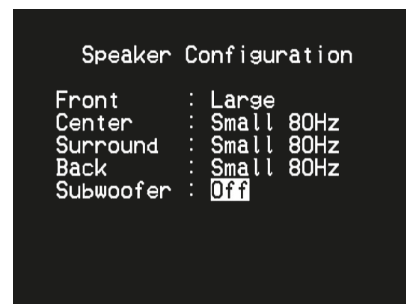

- 2 Avec les paramètres ci-dessus réglés, accédez à « A/V Presets Setup » (Configuration des Préréglages A/V) depuis la page « Setup Menu » (Menu de Configuration). Appuyez sur [D] pour accéder au menu « A/V Presets Setup » (Configuration des Préréglages A/V).

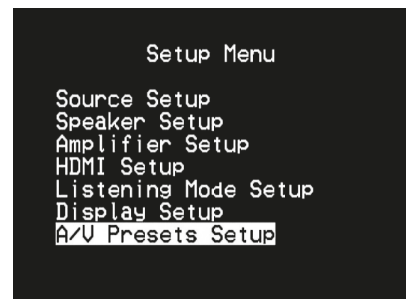

- 3 Dans la page « A/V Presets Setup » (Configuration des Préréglages A/V), réglez « Preset : 1 » (Préréglage : 1) en fonction des conditions suivantes - appuyez sur [▲/▼] pour sélectionner « Yes » (Oui) ou « No » (Non) et appuyez sur [ENTER] pour confirmer la sélection et passer au paramètre suivant.



Avec la ligne de menu « Save Settings to Setup » (Enregistrement des paramètres de configuration) sélectionnée, appuyez sur [D] pour sauvegarder les paramètres ci-dessus dans le « Preset 1 » (Préréglage 1). L'OSD ci-dessous s'affiche pour confirmer que les paramètres ci-dessus ont été sauvegardés dans le « Preset 1 » (Préréglage 1).



Lorsque vous rappelez le « Preset 1 », les valeurs préréglées ci-dessus attribuées au « Preset 1 » (Préréglage 1) (paramètres montrés dans les saisies d'OSD de l'étape 1) seront rappelées et validées pour la source courante.

- 4 Répétez maintenant l'étape 1 ci-avant, mais cette fois-ci en utilisant les réglages suivants

Mode d'Écoute (Listening Mode) : PLIIx Music

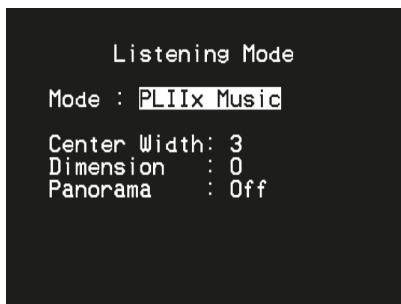

Options DSP (DSP Options) : 0 ms



Tone Controls (Commandes de tonalité) : Tone Defeat (Tonalité Neutre) : Off (Désactivée)



Configuration de l'affichage (Display Setup) : Réglez « Line 2 » (Ligne 2) sur « Volume ».

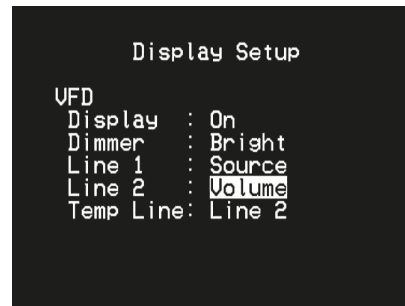

- 5 Avec les paramètres ci-dessus réglés, accédez à « A/V Presets Setup » (Configuration des Préréglages A/V) depuis la page « Setup Menu » (Menu de Configuration). Appuyez sur [D] pour accéder au menu « Configuration des Préréglages A/V » (A/V Presets Setup).

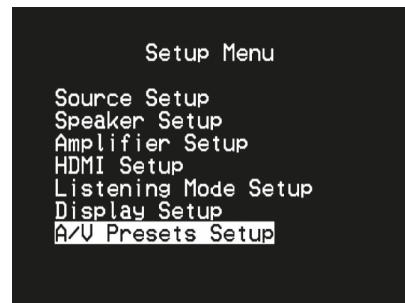

- 6 Dans la page « A/V Presets Setup » (Configuration des Préréglages A/V), réglez « Preset: 2 » (Préréglage : 2) en fonction des conditions suivantes - appuyez sur [▲/▼] pour sélectionner « Yes » (Oui) ou « No » (Non) et appuyez sur [ENTER] pour confirmer la sélection et passer au paramètre suivant.



Avec la ligne de menu « Save Settings to Setup » (Enregistrement des paramètres de configuration) sélectionnée, appuyez sur [D] pour sauvegarder les paramètres ci-dessus dans le « Preset 2 » (Préréglage 2). Lorsque vous rappelez le « Preset 2 », les valeurs préréglées ci-dessus attribuées au « Preset 2 » (Préréglage 2) (paramètres montrés dans les saisies d'OSD de l'étape 4) seront rappelées et validées pour la source courante.

Notez que « Speaker Setup » (Définition des haut-parleurs) est réglé sur « No » (Non). Dans cette condition, aucune valeur de définition de haut-parleurs ne sera attribuée au préréglage 2. Les paramètres de la section « Speaker Setup » (Définition des haut-parleurs) qui seront appliqués au préréglage 2 seront ceux des paramètres courants ou antérieurs qui, dans cet exemple, sont les mêmes paramètres que ceux montrés à l'étape 1.

FONCTIONNEMENT

FONCTIONNEMENT DU T 748 – MENU DE CONFIGURATION

- 7 Vous pouvez définir jusqu'à 5 préréglages. Ces mêmes préréglages peuvent également être associés (sélectionnés par défaut) à chaque source dans la fenêtre « Configuration des Sources (Normale) » (Source Setup - Normal) ci-après.

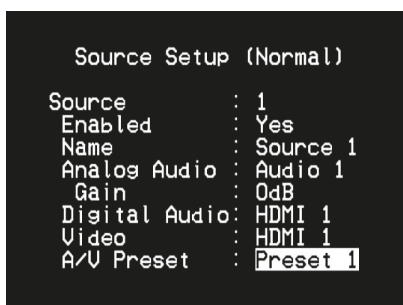

Dans l'exemple ci-dessus, les paramètres de « Preset 1 » (Préréglage 1) sont sélectionnés pour la source 1. Lorsque la source 1 est accédée, les paramètres de « Preset 1 » (Préréglage 1) sont appliqués à la source 1.

AUTO POWER DOWN SETUP (CONFIGURATION DE L'ARRÊT AUTOMATIQUE)

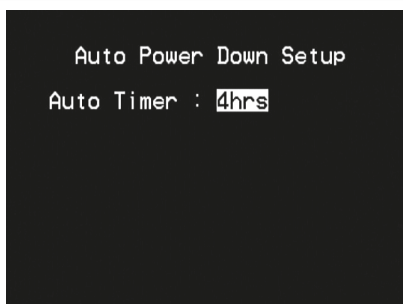

Le T 748 peut être configuré pour se mettre automatiquement en mode veille si aucune interaction de l'utilisateur avec l'interface ne se produit durant le temps alloué. Réglez « Auto Timer » (minuterie) au temps préféré.

4 h, 8 h, 30 min : Réglage d'intervalle qui permet au T 748 de se mettre automatiquement en mode veille en l'absence de toute interaction de l'utilisateur avec l'interface.

Off : Le T 748 demeure actif même si aucune interaction entre l'utilisateur et l'interface n'est détectée.

Le tuner AM/FM interne du T 748 permet d'obtenir un son de très grande qualité des émissions radio. La réception et la qualité du son dépendent toujours, dans une certaine mesure, du type d'antenne(s) utilisé, ainsi que de la proximité de l'émetteur, du relief géographique et des conditions météorologiques.

À PROPOS DES ANTENNES

Reliez l'antenne FM de type filaire fournie à l'entrée d'antenne FM. Déployez l'antenne filaire. Déterminez librement l'emplacement et l'orientation de votre antenne afin d'obtenir le son le plus clair avec le niveau de bruit de fond le plus faible. Attachez l'antenne dans la position désirée à l'aide de punaises ou de tous autres moyens adaptés. Dans les zones où la qualité de réception FM est mauvaise, une antenne FM extérieure peut augmenter considérablement la qualité de réception. Si vous écoutez beaucoup la radio, vous aurez peut-être intérêt à consulter un installateur professionnel d'antennes pour améliorer votre installation.

L'antenne cadre AM fournie avec le T 748 (ou une antenne équivalente) est nécessaire pour la réception AM. Ouvrez le levier de borne à ressort ; insérez le câble en vous assurant d'associer les codes couleurs des embouts du câble (blancs et noirs) avec les couleurs des bornes, puis refermez le levier en vous assurant qu'il maintient bien le câble en place. Essayez différentes positions pour l'antenne si vous voulez améliorer la réception ; une orientation verticale donne généralement de meilleurs résultats. Si l'antenne se trouve à proximité d'éléments métalliques de taille importante (appareils, radiateurs), la réception risque d'être détériorée. Il en sera de même si vous tentez d'allonger le câble de branchement de l'antenne cadre.

L'antenne AM de type cadre fournie avec le tuner sera normalement suffisante pour une bonne réception. Vous pouvez cependant installer une antenne extérieure AM pour améliorer la réception. Consultez un installateur d'antennes professionnel pour plus d'informations.

AVIS IMPORTANT

Lorsque vous utilisez la télécommande AVR 4 pour effectuer des commandes AM/FM, assurez-vous que « TUN » est sélectionné dans la partie « DEVICE SELECTOR » (SÉLECTEUR DE PÉRIPHÉRIQUE).

MONTAGE DE L'ANTENNE CADRE

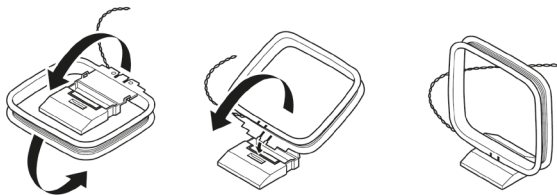

- 1 Faites pivoter le cadre externe de l'antenne.
- 2 Insérez le bord inférieur du cadre externe dans la rainure du support.
- 3 Étendez le fil de l'antenne.

SÉLECTION D'UNE BANDE DE TUNER

Appuyez sur la touche [AM/FM/DB] de la télécommande AVR 4 depuis la page de sélecteur de périphérique « AMP » ou « TUNER ». Appuyez à plusieurs reprises sur l'une de ces touches pour sélectionner l'un après l'autre le mode de réception AM, FM ou DAB. Relâchez la touche pour choisir la bande désirée.

ACCORDAGE DES STATIONS AM/FM

Après avoir sélectionné la bande AM ou FM, utilisez les touches TUNE [◀▶] de la télécommande AVR 4 pour effectuer une recherche manuelle lente ou maintenez la touche enfoncée pour lancer une recherche automatique.

Vous pouvez également utiliser les touches du panneau avant [</>] ou de la télécommande AVR 4 [◀▶] pour sélectionner les stations.

- 1 Appuyez brièvement sur [◀▶] pour monter ou descendre la gamme de fréquences AM et FM par incréments.
- 2 Appuyez et relâchez [◀▶] pour effectuer une recherche vers le haut ou vers le bas de la bande – le tuner du T 748 arrêtera cette recherche au premier signal suffisamment puissant qu'il rencontrera.
- 3 Si vous appuyez sur [◀▶] pendant le processus de recherche, celui-ci s'arrêtera.

ACCORD DIRECT

Si vous connaissez la fréquence affectée à la station que vous souhaitez écouter, vous pouvez accorder le T 748 directement sur cette station.

- 1 Appuyez sur le bouton [ENTER] pour passer alternativement du mode « Preset » au mode « Tune » (voir la ligne inférieure du VFD). Sélectionnez le mode « Tune ».
- 2 A l'aide des touches numériques de la télécommande, tapez la fréquence affectée à la station. Par exemple, pour entrer 104,50 MHz, appuyez sur « 1 », « 0 », « 4 », « 5 » et « 0 ».

ENREGISTREMENT DES PRÉRÉGLAGES (AM/FM)

Le T 748 peut conserver en mémoire jusqu'à 30 stations FM et 30 stations AM pouvant être rappelées instantanément.

- 1 Pour enregistrer une station AM/FM à un préréglage, syntonisez d'abord la fréquence voulue (voir ci-dessus), puis appuyez sur le bouton [MEMORY] (Mémoire) du AVR 4. Le VFD affichera le numéro de préréglage non utilisé suivant - par exemple, « Preset 4 Free » (Préréglage 4 libre) sur la ligne inférieure et dans le coin supérieur droit « P-4 » avec le « 4 » qui clignote.
- 2 Appuyez sur le bouton [MEMORY] pour enregistrer la fréquence souhaitée sur le numéro de préréglage affiché. Votre fréquence désirée est à présent stockée dans le préréglage choisi.
- 3 D'autre part, une station AM/FM peut être enregistrée à un numéro de préréglage en répétant l'étape 1. Entrez un numéro de préréglage de deux manières
 - Entrez directement un numéro entre 1 et 30, puis appuyez sur le bouton [MEMORY] (Mémoire).
 - Commutez [▲/▼] ou PRESET (Préréglage) [◀▶] pour faire défiler les numéros de préréglages, arrêtez au numéro voulu et appuyez sur [MEMORY] (Mémoire).

REMARQUE

S'il n'existe pas de numéro de préréglage non utilisé, vous pouvez sélectionner un numéro de préréglage déjà utilisé et remplacer son contenu en appuyant sur les touches [▲/▼] pour sélectionner le numéro de préréglage.

PROGRAMMATION AUTOMATIQUE DES STATIONS PRÉRÉGLAGES

Vous pouvez aussi programmer les Préréglages de façon automatique pour la totalité de la bande FM (ou AM).

- 1 Appuyez sur le bouton [AM/FM/DB] pour sélectionner la bande AM ou FM.
- 2 Appuyez sur le bouton [MEMORY] et le maintenir enfoncé jusqu'à ce que l'indication de fréquence commence à augmenter.
- 3 Relâchez le bouton et observez que le tuner recherche sur la totalité de la bande FM (ou AM) et qu'il s'arrête, brièvement, sur chaque station dont la puissance du signal est acceptable. 30 des meilleures stations FM (ou AM) réceptionnées seront automatiquement enregistrées en préréglage. 30 des meilleures stations FM (ou 30 AM) réceptionnées seront automatiquement enregistrées en présélection.

FONCTIONNEMENT

ECOUTE DES STATIONS DE RADIODIFFUSION AM / FM

RAPPEL DIRECT D'UN PRÉRÉGLAGE

Vous pouvez rappeler directement un numéro de préréglage.

- 1 Appuyez sur le bouton [ENTER] pour passer alternativement du mode « Preset » au mode « Tune » (voir la ligne inférieure du VFD). Sélectionnez le mode « Preset ».
- 2 A l'aide des touches numériques de la télécommande, tapez le numéro de préréglage désiré. Par exemple, pour saisir le préréglage 5, appuyez sur « 5 ».

SUPPRESSION D'UNE STATION PRÉRÉGLAGE

Vous pouvez libérer un préréglage en effaçant les informations qui y sont stockées.

- 1 Sélectionnez le numéro de préréglage à supprimer.
- 2 Après avoir sélectionné un numéro de préréglage, appuyez sur la touche [DELETE].
- 3 Le préréglage est alors supprimée et le mot . « Delete » (Supprimer) s'affiche brièvement sur la ligne inférieure de l'écran VFD.
- 4 Pour effacer en même temps toutes les préréglages, répétez l'étape 2 mais ne relâchez pas la touche [DELETE]. Appuyez et maintenez enfoncée la touche [DELETE] jusqu'à ce que le numéro de préréglage courant indiqué sur le VFD s'éteigne (P-). « Delete All » s'affiche brièvement sur la ligne inférieure de l'écran VFD. Tous les préréglages sont alors supprimées.

CHOIX DU MODE TUNER

La touche [TUNER MODE] de la télécommande AVR 4 est une touche à deux fonctions. En mode FM, actionnez le bouton [TUNER MODE] pour passé du commuter entre FM STEREO ON et FM STEREO OFF. En position normale, « FM STEREO ON », seules les stations dont le signal est puissant peuvent être reçues et le bruit entre les stations est supprimé.

Une nouvelle pression sur la touche [TUNER MODE] (« FM STEREO OFF » sur le panneau d'affichage VFD est allumé) permet de recevoir les stations distantes et éventuellement brouillées. Le brouillage est réduit si le niveau du signal de la station FM est inférieur au seuil de la stéréophonie FM (puisque la FM monophonique est par définition moins susceptible d'être brouillée). En revanche, vous perdez l'effet stéréophonique.

À PROPOS DES NOMS D'UTILISATEURS

Il est possible d'attribuer un « nom d'utilisateur » à huit caractères peut être attribué à un numéro de préréglage. Le « nom d'utilisateur » attribué s'affiche sur le VFD lorsque le préréglage associé est invoqué.

DEFINITION DES NOMS D'UTILISATEURS

Pour définir le nom d'un préréglage « ACTUALITÉS », procédez de la manière suivante :

- 1 Rappelez le numéro de préréglage concernée.
- 2 Ensuite, appuyez et maintenez enfoncée la touche [INFO] de la télécommande AVR 4 jusqu'à ce qu'un curseur clignotant s'affiche sur le VFD.
- 3 Utilisez les boutons de [▲/▼] pour sélectionner le premier caractère du nom (« A » dans la liste alphabétique).
- 4 Appuyez sur le bouton [▶] pour sélectionner le caractère et pour passer à la position suivante. (Appuyez sur [◀] pour revenir au caractère précédent). Répéter ces opérations pour chaque caractère, dans l'ordre.
- 5 Appuyez sur le bouton [INFO] pour sauvegarder le Nom d'Utilisateur dans la mémoire et pour quitter le mode d'entrée de texte.

À PROPOS DU RDS

Le dispositif Radio Data System (RDS) permet de transmettre de petits paquets d'informations numériques en même temps que les émissions FM ordinaires. Le T 748 supporte deux modes RDS, le nom du service de programme (mode PS) et le radio texte (mode RT). Certaines stations FM n'incorporent pas d'informations RDS dans leur signal émis. Dans la plupart des endroits, vous trouverez jusqu'à plusieurs stations intégrant le RDS mais il est tout à fait possible que vos stations de radio préférées ne diffusent pas de données RDS.

LIRE DU TEXTE RDS

Lorsqu'une diffusion FM avec RDS est syntonisée, le nom du service de programme (PS) est affiché sur le VFD

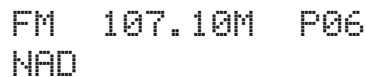

FM 107.10M P06
NAD

Appuyez sur la touche [INFO] pour basculer entre cette information et le texte de la radio (RT) émis par la station (le cas échéant), c'est à dire un texte défilant indiquant le nom d'une chanson ou d'un artiste, ou tout autre message souhaité par la station.

Auparavant, les signaux radio analogiques FM ou AM subissaient toutes sortes d'interférences entre l'émetteur et votre poste de radio. Ces problèmes étaient causés par les montagnes, les immeubles et les conditions météorologiques. Grâce à la DAB, vous pouvez recevoir les émissions avec une qualité équivalente à celle des enregistrements sur CD, sans interférence et sans distorsion du signal. Les émissions audio numériques (DAB) utilisent des signaux numériques plutôt que des émissions analogiques traditionnelles, assurant ainsi une réception nette et de grande qualité. Grâce à la DAB, et dans la mesure où vous vous trouvez dans une zone où la couverture est bonne, la réception est beaucoup plus fiable et pratiquement exempte de souffle ou de grésillement.

Avec le système DAB, l'auditeur peut parcourir une liste de stations disponibles – et ensuite accorder instantanément le récepteur sur la station de son choix. Il n'est pas nécessaire de se souvenir des fréquences d'émission des stations. Toutes les stations de radiodiffusion sont sélectionnées simplement en appelant le nom du service.

Le T 748 vous permet de profiter des émissions DAB. Le T 748 comporte une prise pour un module de Radio Numérique « Digital Audio Broadcast » (DAB) sur le panneau arrière, afin de permettre l'adjonction d'un module DAB spécifié par NAD et vendu séparément : l'Adaptateur DAB DB 1 de NAD ou l'Adaptateur DAB+ DB 2 de NAD. Tous les logiciels de commande pour ce format sont inclus dans le T 748 ; il vous suffit de brancher le module pour commencer à profiter d'un son de qualité CD et du contenu plus riche offert par la DAB.

REMARQUES

- Lorsque vous utilisez la télécommande AVR 4 pour effectuer des commandes DAB, assurez-vous que « TUN » est sélectionné dans la partie « DEVICE SELECTOR » (SÉLECTEUR DE PÉRIPHÉRIQUE).
- En mode DAB et avec « TUN » sélectionné dans la partie DEVICE SELECTOR (SÉLECTEUR DE PÉRIPHÉRIQUE), la touche [TUNER MODE] de la télécommande AVR 4 a la même fonction que la touche [MENU] du panneau avant.
- Dans les explications du DAB ci-dessous, toutes les commandes mentionnées font référence à la télécommande AVR 4.

BRANCHEMENT DU MODULE DAB

Branchez l'autre extrémité du connecteur DIN (fourni avec votre Adaptateur DAB de NAD) entre le port de sortie du module DAB et la prise d'entrée pour module DAB correspondante, qui se trouve sur le panneau arrière du T 748. Sélectionnez le mode DAB sur le T 748 en appuyant plusieurs fois sur le bouton « AM/FM/DB » de la télécommande AVR 4.

REMARQUES

- L'Adaptateur DAB de NAD (DB 1 ou DB 2) externe n'est pas fournie avec le T 748.
- Consultez le schéma d'installation imprimé sur la boîte de l'adaptateur DAB de NAD pour savoir comment raccorder l'adaptateur DAB de NAD au T 748.
- Si aucun Adaptateur NAD DAB n'est connecté, le VFD affiche « Check DAB Tuner » (Vérifiez le Tuner DAB).

UTILISATION DU MODE DAB

Après avoir branché l'adaptateur NAD DAB, vendu séparément, vous pouvez régler le T 748 pour recevoir les émissions DAB.

- 1 Appuyez successivement sur le bouton [AM/FM/DB] pour afficher le mode DAB. Lorsque le mode DAB est sélectionné, le VFD affiche « DAB initialize Please wait » (DAB en cours d'initialisation – Veuillez patienter) et passe ensuite en mode « Full scan » (Balayage complet). Un balayage complet exige au moins 20 secondes pour se réaliser. Le mode « Full Scan » (Balayage Complet) permettra de rechercher des émissions sur toute la gamme des fréquences numériques (Bande III et Bande-L). Il n'est pas possible d'interrompre cette séquence.

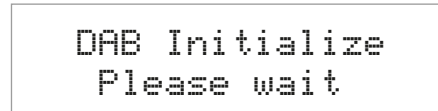

Les flèches indiquent la progression de la séquence. Lorsque l'exploration est terminée, le dernier chiffre affiché dans le coin supérieur droit du VFD correspond au nombre total de stations de radiodiffusion DAB trouvées. Ensuite, l'appareil s'accorde sur la première station (Reportez-vous à la section « Alphanumérique » ci-après pour comprendre l'ordre dans lequel les stations sont classées).

- 2 Il est possible d'afficher la puissance du signal entrant sur l'affichage VFD ; pour cela, il suffit d'appuyer sur le bouton [ENTER]. Plus le nombre de « o » segments affichés est important, plus le signal est puissant. Vous pourrez augmenter la puissance du signal en réglant la position de l'antenne. Consultez un installateur d'antennes professionnel pour plus d'informations.



L'affichage VFD indiquera aussi « No Service List » (Liste d'absence de service) si aucune station n'a été trouvée lors du processus de recherche. Si cela se produit, vérifiez le branchement et le positionnement de votre antenne DAB, ou appelez les fournisseurs locaux de services DAB pour leur demander des informations sur la couverture géographique de leurs émissions.



LIST DE SERVICES

Suivez les étapes ci-dessous pour faire votre choix parmi les stations trouvées émettant un service DAB.

- 1 En mode DAB mode, appuyez sur [◀▶] pour faire défiler une liste des stations disponibles, qui s'afficheront sur la dernière ligne de l'affichage VFD.



- 2 Appuyez sur [ENTER] pour sélectionner la station souhaitée.

FONCTIONNEMENT

ECOUTE DE LA RADIO DAB

MODE TUNER DAB

En plus des fonctions « Full Scan » (Balayage complet) décrites ci-dessus, le fait d'appuyer sur le bouton [TUNER MODE] vous donnera accès à d'autres options, à savoir « Local scan » (Balayage local), « Station order » (Ordre des stations), « Dynamic range » (Compression de la Plage Dynamique), « Manual tune » (Accord manuel), « Prune list » (Éditer la Liste) et « DAB reset » (Remise à Zéro). Utilisez les touches [◀▶] par parcourir ces options.

Un astérisque (*) à droite de l'option du menu indique que c'est l'option actuellement sélectionnée dans ce menu DAB particulier. Par exemple, <Favorites*> signifie que « Favorites » (Favoris) est l'option sélectionnée dans le menu DAB « Station order » (ordre des stations).

```
DAB
<Favorites  *>
```

LOCAL SCAN (BALAYAGE LOCAL)

Le mode « Local Scan » (Balayage Local) effectue un balayage local des services DAB disponibles dans votre région. Consultez votre revendeur ou visitez le site web www.WorldDAB.org pour connaître les fréquences de transmission numériques applicables à votre région.

- 1 Alors que vous écoutez une émission DAB, appuyez sur le bouton [TUNER MODE], puis sur [◀▶] pour sélectionner « Local scan » (Balayage local). Appuyez sur [ENTER].

```
DAB
<Local scan  >
```

- 2 Le balayage local des services DAB disponibles dans votre région commence. Les flèches indiquent la progression de la séquence. Lorsque l'exploration est terminée, le dernier chiffre affiché dans le coin supérieur droit du VFD correspond au nombre total de stations de radiodiffusion DAB trouvées. Ensuite, l'appareil s'accorde sur la première station.

STATION ORDER (ORDRE DES STATIONS)

Utilisez « Station order » (Ordre des Stations) pour modifier l'ordre dans lequel les stations sont listées. Il existe quatre ordres possibles – Alphanumeric (Alphanumérique), Active (Actives), Ensemble (Ensembles) et Favorites (Favoris).

- 1 Alors que vous écoutez une émission DAB, appuyez sur le bouton [TUNER MODE], puis sur [◀▶] pour sélectionner « Station order » (Ordre des stations). Appuyez sur [ENTER].

```
DAB
<Station order  >
```

- 2 Appuyez successivement sur [◀▶] pour choisir entre « Alphanumeric » (Alphanumérique), « Active » (Actives), « Ensemble » (Ensembles) et « Favorites » (Favoris).
- 3 Appuyez sur [ENTER] pour confirmer l'ordre souhaité des stations.

ALPHANUMERIC (ALPHANUMERIQUE)

Il s'agit de l'ordre par défaut. Les stations sont disposées d'abord par ordre numérique, puis par ordre alphabétique.

ACTIVE (ACTIVES)

Les stations actives sont présentées en haut de la liste des stations. Les stations présentées dans la liste mais n'ayant pas de service actif seront affichées à la fin de la liste.

ENSEMBLE (ENSEMBLES)

La radio numérique est émise sous forme de groupes de données appelées ensembles. Chaque ensemble contient un certain nombre de stations, émises à une fréquence fixe. Lorsque vous sélectionnez « Ensemble » (Ensembles) comme mode d'affichage de vos stations, les stations radio sont triées suivant l'ordre des noms d'ensembles.

REMARQUE

Certains fournisseurs de services DAB utilisent le terme « multiplex », qui veut dire la même chose que le terme « Ensemble ».

FAVORITES (FAVORIS)

Le T 748 mémorise les dix stations que vous écoutez en priorité lorsque vous accordez le récepteur. Elles seront présentées en haut de la liste des stations.

DYNAMIC RANGE (COMPRESSION DE LA PLAGE DYNAMIQUE)

Le niveau de compression des stations peut se régler pour compenser les différences de plage dynamique ou de niveau sonore entre les stations de radiodiffusion. La musique populaire a généralement un taux de compression supérieur à celui de la musique classique, ce qui entraîne une différence de volume sonore lorsque vous passez d'une station à une autre. Le fait de paramétrer la plage dynamique à « D-range 0 » donne une compression nulle, « D-range 1/2 » donne une compression moyenne et « D-range 1 » donne une compression maximale. Il est recommandé de n'utiliser aucune compression, surtout pour la musique classique.

- 1 Alors que vous écoutez une émission DAB, appuyez sur le bouton [TUNER MODE], puis sur [◀▶] pour sélectionner « Dynamic range ». Appuyez sur [ENTER].

```
DAB
<Dynamic range  >
```

- 2 La ligne inférieure de l'écran affiche le paramètre de gamme dynamique actuel (avec un astérisque). Appuyez successivement sur [◀▶] pour choisir entre « D-range 0 », « D-range 1/2 » et « D-range 1 ».

```
DAB
<D-range 0  *>
```

- 3 Appuyez sur [ENTER] pour sélectionner le niveau de plage dynamique souhaité.

MANUAL TUNE (ACCORD MANUEL)

Cette option vous permet d'accorder manuellement le récepteur sur une station DAB et de l'inclure dans la liste de stations (si elle n'est pas encore incluse). Vous pouvez aussi utiliser la Accord Manuel pour vous aider à bien positionner l'antenne pour la meilleure réception d'une station donnée.

- 1 Alors que vous écoutez une émission DAB, appuyez sur le bouton [TUNER MODE], puis sur [◀▶] pour sélectionner « Manual tune ». Appuyez sur [ENTER]. Le canal actuel et la fréquence sont affichées sur la ligne inférieure du VFD.

```
DAB
<Manual tune  >
```

- 2 Pour sélectionner d'autres canaux, appuyez successivement sur [] pour faire défiler la liste des canaux. Relâchez les boutons [] dès que vous obtenez le canal que vous recherchez. Appuyez sur [ENTER] pour accorder le canal sélectionnée.
 - Le canal et la fréquence sont affichées sur la ligne inférieure du VFD. Le nombre de « o » segments sur la ligne supérieure de l'affichage VFD indiquent la puissance du signal de canal en cours. Pour améliorer la réception de canal sélectionnée, réglez ou repositionnez l'antenne DAB de manière à obtenir la meilleure indication de puissance de réception.

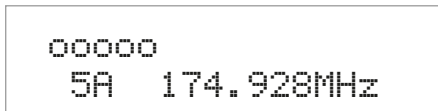

- Si la station est syntonisée manuellement et que la fréquence n'est pas disponible, « No Service List » (Liste d'absence de service) est affichée à l'écran VFD.

REMARQUE

Le nombre d'ensembles et de stations que vous pourrez mettre en mémoire dépendra de l'endroit où vous vous trouvez.

PRUNE LIST (ÉDITER LA LISTE)

Il peut arriver que certaines stations deviennent inactives. L'option « Prune list » (Éditer la Liste) vous permet de supprimer ces stations inactives de la liste des services disponibles.

- 1 Alors que vous écoutez une émission DAB, appuyez sur le bouton [TUNER MODE], puis sur [] pour sélectionner « Prune list ».

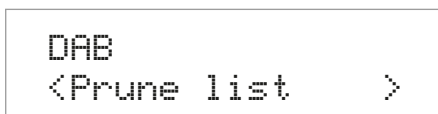

- 2 Appuyez sur [ENTER]. Appuyez sur [], puis sur [ENTER] pour sélectionner « Cancel » ou « OK? [SELECT] ». Toutes les stations inactives (normalement précédées d'un « ? ») sont automatiquement supprimées lorsque « OK? [SELECT] » est sélectionné. Sinon, sélectionnez « Cancel ».

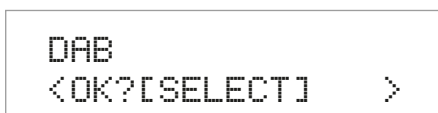

DAB RESET (RÉINITIALISER DAB)

L'option « DAB reset » (Réinitialiser DAB) permet de réinitialiser l'adaptateur DAB de NAD en activant le mode « Full scan » (Balayage complet).

- 1 Alors que vous écoutez une émission DAB, appuyez sur le bouton [TUNER MODE], puis sur [] pour sélectionner « DAB reset ». Appuyez sur [ENTER].

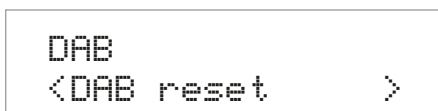

- 2 Le T 748 lance le « DAB Initialize » (initialisation DAB) et passe immédiatement au mode « Full Scan » (Balayage complet) qui permet au T 748 de balayer à nouveau la gamme complète des émissions audio numériques disponibles.

REMARQUE IMPORTANTE

Lorsque l'option « DAB reset » (Réinitialiser DAB) est sélectionnée, tous les préréglages DAB sont effacés.

CONFIGURATION DES PRÉRÉGLAGES DAB

Le T 748 peut stocker un maximum de 30 de vos stations de radiodiffusion DAB favorites pour rappel immédiat.

- 1 Pour enregistrer un préréglage DAB, accordez d'abord le T 748 sur la station de radiodiffusion DAB désirée, puis appuyez sur la touche [MEMORY] sur le panneau avant (« TUN » doit être sélectionnée dans la partie « DEVICE SELECTOR » (SÉLECTEUR DE PÉRIPHÉRIQUE)). L'écran VFD affiche « Preset Memory -- » (Mémoire de préréglage - -); « -- » clignote en attendant l'attribution d'un numéro de préréglage.

- 2 Entrez un numéro de préréglage de deux manières
 - Entrez directement un numéro entre 1 et 30, puis appuyez sur le bouton [MEMORY] (Mémoire).
 - Commutez [/] ou PRESET (Préréglage) [/] pour faire défiler les numéros de préréglages, arrêtez au numéro voulu et appuyez sur [MEMORY] (Mémoire).

Votre émission DAB désirée est à présent stockée dans le préréglage sélectionné.

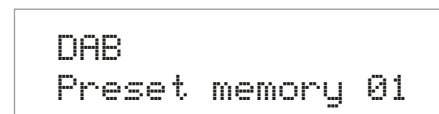

- 3 Appuyez sur le bouton [/] ou PRESET [/] pour faire monter ou descendre le numéro de préréglage. Arrêtez au numéro de préréglage voulu. Notez que les préréglages doivent avoir été enregistrés au préalable.

SUPPRESSION D'UN PRÉRÉGLAGE DAB

La procédure de suppression d'un seul ou de tous les préréglages DAB est la même que pour la suppression de préréglages AM/FM.

FONCTIONNEMENT

ECOUTE DE LA RADIO DAB

CONFIGURATION DES INFORMATIONS

Tout en écoutant un programme DAB radiodiffusé, le type d'information affiché à la ligne inférieure de l'affichage VFD peut varier. Appuyez sur [INFO] pour parcourir les différentes options d'affichage :

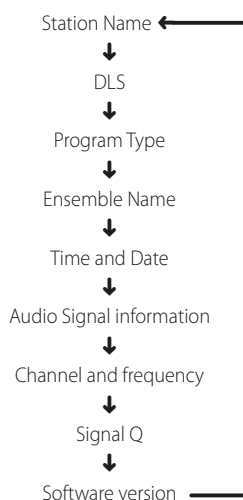

STATION NAME (NOM DE LA STATION)

Le nom ou l'identification de la station émettant la DAB est affiché.

DLS (SEGMENT D'ETIQUETAGE DYNAMIQUE)

Le « Dynamic Label Segment » (Segment d'étiquetage dynamique) est le texte déroulant fourni par la station de radiodiffusion. Il peut contenir des informations comme le titre du morceau de musique ou autres informations concernant le programme ou la station.

PROGRAM TYPE (LE TYPE DE PROGRAMME)

Il s'agit d'une description du type de programme émis par la station, telle Pop, Rock, Drame et autres.

ENSEMBLE NAME (NOM DE L'ENSEMBLE)

Affiche le nom de l'ensemble sur lequel se trouve le service actuel.

TIME AND DATE (LA DATE ET L'HEURE)

La date et le temps du jour fournies par la station DAB sont affichées.

AUDIO SIGNAL INFORMATION (INFORMATION SIGNAL AUDIO)

Affiche le débit binaire et le type de signal audio (stéréo, mono or stéréo conjoint), tel qu'il est émis par le fournisseur de l'émission DAB. Ces paramètres sont configurés par l'organisme émetteur en fonction du type et de la qualité de ce qui est émis.

CHANNEL AND FREQUENCY (LE CANAL ET LA FREQUENCE)

Le canal et la fréquence de la station DAB réceptionnée sont affichés.

SIGNAL QUALITY (QUALITE DU SIGNAL)

Affiche le taux d'erreur numérique (0 à 99) de la station réceptionnée – plus ce taux est faible, plus la qualité de réception du programme est élevée.

SOFTWARE VERSION (VERSION DU LOGICIEL)

Le numéro de version du logiciel installé est affichée.

Le T 748 est équipé d'un port de données sur son panneau arrière, sur lequel il est possible de connecter un socle « NAD IPD Dock for iPod » (en option). En reliant votre lecteur iPod au T 748 via socle « NAD IPD Dock for iPod », vous pourrez profiter de toutes vos pistes et de tous vos playlists préférés et aussi visionner les images fixes et les séquences vidéo.

Vous pourrez commander votre lecteur iPod à l'aide des boutons affectés sur le panneau avant du T 748. Aussi, grâce aux touches de fonction correspondantes de la télécommande AVR 4, vous pourrez choisir les enregistrements stockés sur votre iPod et les lire, mais aussi accéder à beaucoup d'autres de ses fonctions, et tout cela à distance. Le socle iPod NAD (NAD IPD) disponible en option vous permet même de recharger votre lecteur iPod lorsqu'il est connecté au T 748.

REMARQUES

- *Le socle NAD IPD (NAD Dock for iPod) est offert actuellement en deux versions – NAD IPD 1 et NAD IPD 2. Ces deux modèles NAD IPD ainsi que les versions ultérieures sont compatibles avec le T 748.*
- *Le socle « NAD IPD (NAD Dock for iPod) » et le lecteur iPod sont des options et ne sont pas fournis avec votre T 748.*
- *Les fonctions, fonctionnalités et capacités de lecture de votre iPod accessibles via le T 748 dépendront du modèle de votre lecteur iPod.*
- *Pour utiliser la télécommande AVR 4 afin de commander les fonctions de votre iPod, appuyer d'abord sur la touche « MP » de la partie DEVICE SELECTOR (Sélecteur de périphérique).*

BRANCHEMENT DU SOCLE NAD IPD (NAD DOCK FOR iPod) ET DU LECTEUR IPOD OPTIONNELS AU T 748

Assurez-vous que tous les appareils sont débranchés du secteur avant de procéder aux branchements.

- 1 Reliez le port DATA PORT (PORT DONNÉES) du NAD IPD au port de données « MP DOCK » (PORT MP) correspondant du T 748.
- 2 Connectez aussi les sorties S-Vidéo et audio du Socle NAD IPD à l'entrée Audio 2 /S-Vidéo du T 748 (affecté par défaut à la source iPod par le T 748).
- 3 Mettez votre lecteur iPod sur le Socle NAD IPD.
- 4 Après avoir relié ensemble votre lecteur iPod, le Socle NAD IPD et le T 748, vous pourrez alors les brancher à leurs alimentations électriques respectives.
- 5 Sur votre T 748, le lecteur iPod et sa station d'accueil NAD IPD étant tous deux allumés, appuyez sur les boutons [◀ SOURCE ▶] du panneau avant pour sélectionner la source « iPod ». La ligne supérieure du VFD affichera « iPod Menu ».

FONCTIONNALITÉS ET RÉGLAGES DES COMMANDES

Les fonctionnalités et réglages des commandes suivantes peuvent être sélectionnés ou activés à l'aide des boutons de la face parlante ou des touches de la télécommande AVR 4. Comme la télécommande AVR 4 sera le dispositif de commande principal dans la plupart des cas, nous nous concentrerons sur le fonctionnement télécommandé.

Notez que d'autres modèles de socle NAD IPD, comme le NAD IPD 2, ont leur propre télécommande. Les commandes ci-dessous s'appliquent également aux touches correspondantes de télécommande de tels modèles NAD IPD applicables.

ENTER (ENTRÉE)

Appuyez sur [ENTER] pour sélectionner une option ou démarrer la lecture.

DISP (AFFICHAGE)

- Pendant la lecture, appuyez sur la touche [DISP] de la télécommande AVR 4 pour afficher les informations suivantes à la ligne supérieure du VFD - Titre de la chanson, Nom de l'artiste et Le titre de l'Album.
- Si aucune information n'est disponible, l'affichage indiquera « Unknown Song », « Unknown Artist » ou « Unknown Album » suivant le cas.

◀◀/▶▶

Au cours de la lecture ou en mode PAUSE, appuyez et maintenez enfoncée [◀◀/▶▶] pour avancer ou reculer rapidement dans la chanson courante. Relâchez le bouton pour reprendre la lecture normale. Appuyez sur la touche [0] pour passer directement à la chanson suivante ou sur [9] pour revenir directement à la chanson précédent.

[II] (PAUSE) / [▶] (LECTURE)

- Appuyez sur [II] (Pause) pendant la lecture pour arrêter provisoirement celle-ci. Pour reprendre la lecture, appuyez à nouveau sur [▶] (Lecture).
- Actionnez le bouton [▶] (Lecture) pour passer du mode PLAY (Lecture) au mode PAUSE (Pause) et vice versa.

FONCTIONNEMENT

ÉCOUTE DE VOTRE LECTEUR iPod

NAD IPD 2

Le NAD IPD 2 comporte sa propre télécommande DR 1. Il est possible d'utiliser la télécommande DR 1 pour commander le socle NAD IPD 2 en « Simple Mode » (Mode simple) seulement. Lorsque vous utilisez la télécommande DR 1 pour commander le iPod placé dans le socle NAD IPD 2, vous devez consulter l'écran du iPod pour utiliser efficacement cette fonction; il n'existe pas d'OSD pour cette condition.

En plus des commandes courantes de la télécommande DR 1, vous trouverez ci-dessous la description des autres boutons de la télécommande DR 1.

LIGHT (ÉCLAIRAGE)

Appuyez sur [LIGHT] pour activer le rétroéclairage de votre lecteur iPod s'il est en mode veille.

MENU

Appuyez sur [MENU] pour retourner à une option précédente ou au menu de sélection.

ENTER

Appuyez sur [ENTER] pour sélectionner une option ou démarrer la lecture lorsque cela s'applique.

↺ (RÉPÉTITION)

Appuyez à plusieurs reprises pour sélectionner un mode de répétition comme suit - lecture répétée d'une chanson, lecture répétée de toutes les chansons ou annule le mode répétition.

⌘ (ALÉATOIRE)

Appuyez à plusieurs reprises pour lancer la lecture en ordre aléatoire.

POUR VISIONNER LES VIDÉO OU LES PHOTOS CHARGÉS DANS VOTRE IPOD

Vos pouvez visionner directement les vidéos les photos téléchargés dans votre iPod via le T 748. Pour le faire, il suffit de suivre les étapes ci-après :

- 1 Vérifiez que la configuration « Sortie TV » (TV Out) du menu de Configuration Vidéo de votre iPod est en mode « Activé » (On) et que le type de Signal TV approprié a été sélectionné.
- 2 Sélection de fichiers vidéo ou photo et les procédures de lecture sont gérés directement depuis votre lecteur iPod et non à travers le T 748. Vous devez quitter complètement le Menu de Configuration ou l'affichage « Choix de Menu » (Menu Select) de l'OSD du T 748's pour pouvoir naviguer dans les options du menu de lecture de votre iPod. Une manière plus directe consiste à aller dans le menu de « Configuration iPod » (iPod Setup) et de configurer « Activé » (Enabled) sur Non [No].
- 3 Maintenant que vous avez relié la SORTIE S-VIDÉO (S-VIDEO OUT) et la SORTIE AUDIO (AUDIO OUT) du socle iPod à l'entrée AUDIO 2/S-VIDÉO de votre T 748, ou à toute autre entrée affectable de celui-ci, vous pouvez profiter de toutes vos séquences photo ou vidéo téléchargées dans votre iPod. Faites attention de sélectionner le « Numéro de Source » (Source Number) correct du T 748. Veuillez noter que si « Enabled » (Activé) dans « iPod Setup » (Configuration iPod) est réglé à « No » (Non), vous devez vous assurer que la Source 5 est activée et que les paramètres audio et vidéo analogiques sont réglés à « A2 » et « S1 » respectivement.

REMARQUE

Pour les autres fonctions de navigation, veuillez consulter le manuel d'utilisateur de votre lecteur iPod. Suivant le modèle du lecteur iPod, il se peut que certaines autres fonctions soient accessibles depuis les commandes de navigation correspondantes du T 748.

iPod est une marque commerciale de la société Apple, Inc., déposée aux USA et dans d'autres pays.

PROBLÈME	CAUSES POSSIBLES	SOLUTIONS POSSIBLES
Aucun son sur toutes les voies.	• Prise secteur débranchée.	• Vérifier le câble d'alimentation secteur, son branchement et la prise.
	• Appareil non allumé.	
	• Prise non alimentée.	• Appuyez sur la touche [MUTE] pour désactiver la sourdine.
	• La fonction de sourdine est activée.	
Aucun son sur certaines voies.	• Câbles défectueux ou manquants.	• Vérifier les câbles.
	• La/les voie(s) dans la « Speaker Configuration » (Configuration des Haut-parleurs) sur « Off » (Désactivée).	• Vérifiez le menu de « Speaker Configuration » (Configuration des Haut-parleurs).
Aucun son sur les voies ambiophoniques.	• Aucun mode d'écoute surround n'est sélectionné.	• Sélectionner le mode d'écoute approprié.
	• Les voies ambiophoniques sont définies comme « Off » (Désactivée) dans le menu de « Speaker Configuration » (Configuration des Haut-parleurs).	• Corrigez le paramétrage dans « Speaker Configuration » (Configuration des Haut-parleurs) ou dans « Speaker Levels » (Niveaux des Haut-parleurs).
	• Le niveau de la voie centrale est réglé trop bas dans le menu « Speaker Levels » (Niveaux des Haut-parleurs).	
Aucun son sur le Subwoofer.	• Le subwoofer est désactivé, non alimenté ou mal branché.	• Alimentez le Subwoofer, vérifiez la prise murale alimentant le Subwoofer, ou vérifiez les branchements.
	• Le subwoofer a été configuré sur « Off » (Désactivée) via le menu « Speaker Configuration » (Configuration des Haut-parleurs).	• Corrigez le paramétrage dans « Speaker Configuration » (Configuration des Haut-parleurs) ou dans « Speaker Levels » (Niveaux des Haut-parleurs).
	• Le niveau de la voie centrale est réglé trop bas dans le menu « Speaker Levels » (Niveaux des Haut-parleurs).	
Aucun son sur la voie Centrale.	• La source est un enregistrement 2/0 (etc.).	• Lire un enregistrement à voies 5.1 ou sélectionner le mode Dolby Pro Logic IIx Music.
	• Enregistrement Dolby Digital ou DTS sans voie centrale. La voie Centrale est définie comme « Off » (Désactivée) dans le menu de « Speaker Configuration » (Configuration des Haut-parleurs).	• Corrigez le paramétrage dans « Speaker Configuration » (Configuration des Haut-parleurs) ou dans « Speaker Levels » (Niveaux des Haut-parleurs).
	• Le niveau de la voie centrale est réglé trop bas dans le menu « Speaker Levels » (Niveaux des Haut-parleurs).	
Pas de Dolby Digital /DTS.	• La sortie numérique de la source n'est pas branchée à une entrée numérique du T 748.	• Vérifiez les branchements.
	• L'appareil source n'est pas configuré pour produire une sortie numérique multivoies.	• Vérifiez la configuration de l'appareil source.
Le T 748 ne réagit pas à la télécommande AVR 4.	• Piles sont usées ou incorrectement insérées.	• Vérifier les piles.
	• La fenêtre d'émission IR sur la télécommande ou de réception IR sur le T 748 est obstruée.	• Vérifier la fenêtre IR de la télécommande et du T 748 et qu'elles sont en visibilité directe.
	• Le panneau avant du T 748 est exposée à un rayonnement solaire ou à une lumière ambiante trop fort.	• Réduire l'exposition solaire ou la lumière ambiante.
Sans informations RDS.	• Le signal de la station est trop faible.	• Vérifiez le réglage de la station. Réglez ou remplacez l'antenne.
	• La station n'émet pas d'informations RDS.	• Accordez le tuner sur une station RDS prenant en charge le nom du service de programme (mode PS) et le texte radio (mode RT).
L'affichage indique « No Service List » (Aucune liste de services).	• Antenne DAB mal connectée.	• Vérifiez le branchement et le positionnement de votre antenne DAB.
	• Pas de couverture de radiodiffusion en mode DAB dans la région.	• Appelez les fournisseurs locaux de services DAB pour leur demander des informations sur la couverture géographique de leurs émissions.

REFERENCE

CARACTERISTIQUES

SECTION AMPLIFICATEUR

Puissance de sortie en Mode Stéréo	2 x 80 W (réf. 0.08 % THD, 8 ohms)
Puissance dynamique IHF - 8 ohms	2 x 110 W
4 ohms	2 x 160 W
Puissance de sortie en Mode Ambiphonique	7 x 40 W
Distorsion harmonique totale à la puissance nominale	<0,08 %
Distorsion IM	<0,08 %
Facteur d'amortissement, 8 Ω	>60
Sensibilité et impédance à l'entrée	250 mV/47 kohms
Réponse en fréquence	±0,5 dB (réf. 1kHz, 20Hz - 20 kHz)
Rapport signal/bruit, Pondéré A	>100 dB (réf. puissance nominale, 8 ohms)
	>90 dB (réf. 1W, 8 ohms)

SECTION TUNER

SECTION AM

Plage d'accord	522 kHz - 1 620 kHz (incrément de 9 kHz, version 230V seulement)
	520 kHz - 1 710 kHz (incrément de 10 kHz, version 120V seulement)
Sensibilité utilisable	60 dBu
Rapport signal/bruit	40 dB
Distorsion harmonique totale	1,5 %

SECTION FM

Plage d'accord	87,5 MHz - 108 MHz
Sensibilité utilisable, Mono	10 dBμ
Rapport signal/bruit, Mono	65 dB
Rapport signal/bruit, Stereo	60 dB
Distorsion harmonique totale, Mono	0,25 %
Distorsion harmonique totale, Stéréo	0,5 %
Séparation des voies	40 dB
Sensibilité de décodage RDS	60 dBu

CONSOMMATION

Consommation en attente	50 W
Consommation en veille	<0,5 W

CARACTÉRISTIQUES PHYSIQUES

Dimensions de l'unité (L x H x P)	435 x 167 x 397 mm (Hors-tout)*
	17 1/8 x 6 5/8 x 12 13/16 pouces
Poids net	11,5 kg (25,3 lbs)
Poids emballé	14,0 kg (30,8 lbs)

* - Les dimensions hors tout comprennent les pieds, la commande de volume et les bornes des haut-parleurs.

Les caractéristiques techniques sont sujettes à modifications sans préavis. Pour la documentation et les caractéristiques actualisées, consulter le site web www.nadelectronics.com pour les toutes dernières informations concernant le T 748.

Fabriqué sous licence sous les brevets US N°s 5,956,674; 5,974,380; 6,226,616; 6,487,535; 7,212,872; 7,333,929; 7,392,195; 7,272,567 ainsi que d'autres brevets U.S. et internationaux établis ou en cours. DTS est une marque déposée commerciale ; les logos et le Symbole DTS, DTS-HD et DTS-HD Master Audio sont des marques commerciales de la société DTS, Inc. © DTS, Inc. Tous Droits Réservés.

« Dolby » et le symbole double-D sont des marques déposées de la société Dolby Laboratories. HDMI, le logo HDMI et High-Definition Multimedia Interface sont des marques commerciales ou des marques déposées de HDMI Licensing, LLC.

Les nom XM, XM Ready et les logos associés sont des marques déposées de la société XM Satellite Radio Inc.



www.NADelectronics.com

**©2013 NAD ELECTRONICS INTERNATIONAL
UNE DIVISION DE LENBROOK INDUSTRIES LIMITED**

Tous Droits Réservés NAD et le logo NAD sont des marques de commerce de NAD Electronics International, une division de Lenbrook Industries Limited
Aucune partie de ce document ne peut être reproduite, enregistrée ou transmise sous toute forme sans l'accord écrit préalable de NAD Electronics International.
Bien que tous les efforts possibles aient été déployés afin de s'assurer que le contenu est exact au moment de la publication, les caractéristiques et spécifications peuvent être modifiées sans préavis.

T748_FRE_OM_V08 - FEB 2013