

Instructions d'utilisation

RC 339 A

Centrale vapeur *classique*



ASTORIA®

Expert en repassage

Avec cet appareil,

vous avez fait l'acquisition d'un **article de qualité**,
bénéficiant de toute l'**expérience d'Astoria** dans
le domaine du petit électroménager.

Il répond aux critères de la **qualité Astoria** :

les meilleurs matériaux et composants ont été utilisés pour
sa fabrication, et il a été soumis à des contrôles rigoureux.

Nous souhaitons que son usage vous apporte entière
satisfaction. Nous attirons votre attention sur le fait que
cet appareil travaille avec de l'eau brûlante et de la vapeur
sous pression. Nous vous demandons donc de lire très
attentivement les instructions données dans cette notice,
car elles fournissent, entre autres, des informations
importantes relatives à la sécurité d'installation, d'utilisation
et d'entretien. **Gardez votre notice, vous pourriez
avoir besoin de vous y référer dans le futur.**

| | |
|-----------|------------------------------------|
| 4 | Descriptif produit |
| 5 | Recommandations de sécurité |
| 6 | Environnement |
| 6 | Repassage |
| 6 | Mise en service |
| 6 | Repassage à sec |
| 7 | Repassage à la vapeur |
| 8 | Remplissage de la chaudière |
| 9 | A la fin de la séance |
| 10 | Fonctionnalités |
| 10 | Repassage à la vapeur |
| 12 | Rinçage et détartrage |
| 12 | Déroutement |
| 13 | Nettoyage et entretien |
| 14 | Conseils pour le repassage |
| 15 | Guide de dépannage |
| 17 | Spécifications techniques |

SOMMAIRE

descriptif produit

CENTRALE VAPEUR

12 13

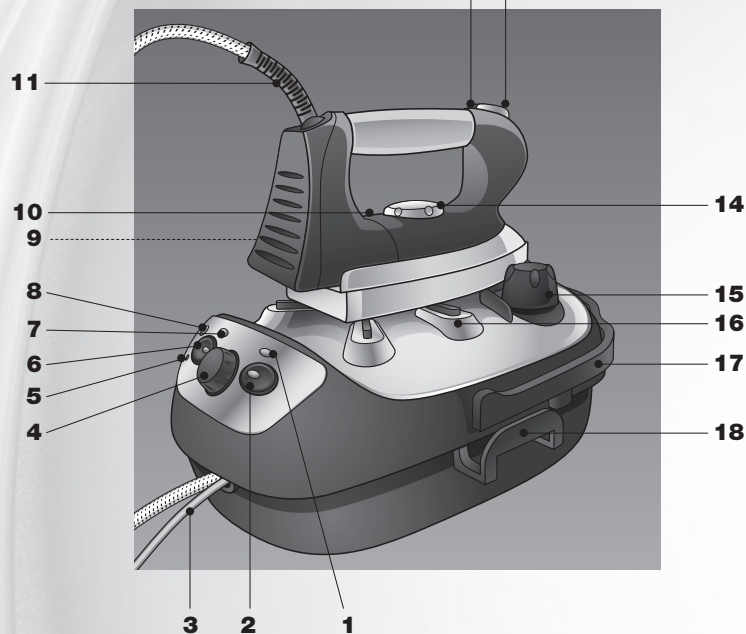

- | | |
|---|---|
| 1. Voyant de vapeur prête | 11. Cordon vapeur |
| 2. Interrupteur de mise en service de la chaudière | 12. Glissière de vapeur permanente |
| 3. Câble d'alimentation | 13. Touche de commande vapeur |
| 4. Bouton de réglage de débit vapeur | 14. Bouton de réglage du thermostat du fer |
| 5. Bouton Reset (détartrage) | 15. Bouchon de remplissage de la chaudière |
| 6. Interrupteur de mise en service du fer | 16. Repose-fer |
| 7. Voyant de fin d'eau (s'éclaire lorsque la chaudière est vide) | 17. Poignée de transport |
| 8. Voyant de demande de détartrage | 18. Enrouleur de cordons pour câble d'alimentation et cordon vapeur |
| 9. Voyant de contrôle de mise sous tension et de température du fer | 19. Entonnoir antidébordement |
| 10. Repère de réglage du thermostat | |

recommandations de sécurité

- Pour repasser à la vapeur en toute sécurité, il est impératif d'attendre l'allumage du voyant de "vapeur prête" une première fois, avant de commencer le repassage. A défaut, il faut s'abstenir de repasser à la vapeur et faire réviser l'appareil par un Centre Service Agréé Astoria.
- Ne jamais dévisser le bouchon de remplissage pendant le fonctionnement. Dévisser le bouchon lentement et avec précaution. Attention, de la vapeur peut s'échapper après quelques tours.
- Ne jamais déplacer l'appareil alors que le bouchon de remplissage est retiré.
- Il est obligatoire de raccorder l'appareil à une prise électrique répondant aux prescriptions de sécurité avec mise à la terre.
- Débrancher le câble d'alimentation pour toute opération de remplissage, d'entretien ou de vidange, et lorsque l'appareil n'est pas utilisé.
- Ne jamais mettre la centrale sous le robinet pour rajouter de l'eau.
- Veiller à ce que le câble d'alimentation et le cordon vapeur n'entrent pas en contact avec les parties chaudes du fer.
- Le voyant de fin d'eau doit s'éclairer seulement s'il n'y a plus d'eau dans la chaudière et que le fer n'émet plus de vapeur. Dans le cas où celui-ci s'éclairerait durant l'émission de vapeur, il faut s'abstenir d'utiliser l'appareil et le faire réviser par un Centre Service Agréé Astoria.
- Ne pas ranger l'appareil encore chaud, le laisser refroidir à l'air libre auparavant.
- Introduire la quantité d'eau préconisée et n'y additionner aucun autre produit.
- Ne pas plonger l'appareil dans l'eau.
- Cet appareil n'est pas prévu pour être utilisé par des personnes (y compris les enfants) dont les capacités physiques, sensorielles ou mentales sont réduites, ou des personnes dénuées d'expérience ou de connaissance, sauf si elles ont pu bénéficier, par l'intermédiaire d'une autre personne responsable de leur sécurité,

- d'une surveillance ou d'instructions préalables concernant l'utilisation de l'appareil.
- Il convient de surveiller les enfants pour s'assurer qu'ils ne jouent pas avec l'appareil.
- S'assurer que la surface sur laquelle repose le fer (tapis repose fer ou centrale vapeur) est plane et stable.
- Ne pas laisser l'appareil sans surveillance lorsqu'il est branché.
- Ne pas repasser des vêtements portés sur soi.
- Poser toujours l'unité de repassage sur une table à repasser adaptée.
- S'assurer que la tension du secteur correspond bien à celle marquée sur la plaque signalétique de l'appareil.
- Ne pas tirer sur le câble d'alimentation ou sur l'appareil pour le débrancher.
- S'assurer avant chaque utilisation que le câble d'alimentation est en parfait état.
- En cas de panne ou de mauvais fonctionnement, débrancher l'appareil immédiatement et le laisser reposer 5 heures pour obtenir un refroidissement complet avant toute intervention. Ne pas chercher à réparer l'appareil soi-même, mais le confier à un professionnel d'un Centre Service Agréé Astoria.
- Si le câble d'alimentation est endommagé, il doit être remplacé par un Centre Service Agréé Astoria, afin d'éviter tout danger.
- L'appareil ne doit pas être utilisé s'il a chuté, s'il fuit, si de la vapeur s'échappe du bouchon de remplissage durant l'utilisation ou s'il présente tout autre type d'anomalies de fonctionnement.
- Ne pas laisser l'appareil exposé aux agents atmosphériques (pluie, soleil...) ni à une température inférieure à 5°C.
- Cet appareil est destiné à un usage domestique uniquement.



ENTONNOIR

Retrouvez les coordonnées du Centre Service Agréé Astoria le plus proche de chez vous sur www.astoria.tm.fr



- Ne jetez pas l'appareil en fin de vie avec les ordures ménagères, mais déposez-le dans un point de collecte approprié pour son recyclage. Vous aiderez ainsi à protéger l'environnement.

repassage

Mise en service

1. Posez la centrale sur le support d'une table à repasser. Veillez à laisser dégagées les ouïes d'aération situées sous l'appareil.
2. Déroulez le câble d'alimentation (3) et le cordon vapeur (11), branchez la fiche dans une prise avec mise à la terre.

 **Astuce pressing**

Si vous ne connaissez pas la composition du tissu, faites un essai sur un endroit caché, d'abord à basse température, pour trouver celle qui convient le mieux.

repassage

Repassage à sec

 **Astuce pressing**

Pour préserver vos tissus et optimiser votre séance de repassage, commencez par les plus fragiles : soie, synthétique et laine.

bouton de thermostat (14) en face du repère de réglage (10). Le voyant de mise sous tension (9) s'éclaire, indiquant la mise en chauffe de l'appareil. Ce voyant s'éteint dès que le fer a atteint sa température.

 **Remarque importante**

Si après un repassage à la vapeur, vous désirez repasser à sec, il convient de faire attention car tant que subsiste une pression résiduelle dans la chaudière, un appui sur la touche de commande vapeur (13) déclenche une sortie de vapeur.

- Suivez les instructions de mise en service, puis :
1. Branchez l'appareil.
 2. Enclenchez l'interrupteur de mise en service du fer (6).
 3. Réglez la température de repassage souhaitée en amenant la position de réglage du

Repassage à la vapeur

 **Eau à utiliser**

Pour assurer à votre centrale une durée de vie optimale, il faut savoir choisir la "bonne eau". Pour cela, utilisez au choix : de l'eau du robinet mais en veillant à détartrer régulièrement votre centrale, de l'eau du robinet coupée à 50 % avec de l'eau déminéralisée, de l'eau de Volvic, ou encore la carafe filtrante Astoria RF 950 A. **JAMAIS** d'eau déminéralisée pure, ni d'eau récupérée d'un sèche-linge, ni d'eau provenant d'un adoucisseur, ni d'eau de pluie, ni d'eau de boisson obtenue avec un système de filtration à cartouche.

 **Remarque importante**

Avant toute opération de remplissage, éteignez votre centrale et débranchez le câble d'alimentation.

Débranchez le câble d'alimentation pour toute opération de remplissage, puis :

1. Dévissez le bouchon de remplissage de la chaudière (15).
2. Placez l'entonnoir antidébordement (19) dans la chaudière.

Pour toutes les opérations de remplissage, utilisez l'entonnoir antidébordement livré avec votre appareil. Pour cela, référez-vous à sa notice d'utilisation.

3. Versez l'eau dans l'entonnoir pour remplir la chaudière.
4. Lorsque l'eau versée ne s'écoule plus, retirez doucement l'entonnoir.
5. Remettez le bouchon en place en le serrant convenablement.
6. Branchez l'appareil.

7. Enclenchez l'interrupteur de mise en service de la chaudière (2) ainsi que celui du fer (6). Le voyant de mise sous tension du fer (9) s'allume.

8. Réglez la température de repassage souhaitée en amenant la position de réglage du bouton de thermostat (14) en face du repère de réglage (10). Le voyant de mise sous tension (9) s'éclaire, indiquant la mise en chauffe de l'appareil. Ce voyant s'éteint dès que le fer a atteint sa température.

Pour le repassage à la vapeur, le thermostat du fer doit obligatoirement être réglé entre la position ●● et la position ●●●.

9. Le voyant de vapeur prête (1) s'allume dès que la vapeur peut être produite. Il s'éteint dès que la touche de commande vapeur (13) est actionnée et que la chaudière se remet en chauffe (il est possible de continuer à repasser pendant ce temps).

10. Avant de commencer le repassage, actionnez la touche de commande vapeur (13) placée sur la poignée du fer en maintenant ce dernier au-dessus d'un linge ou d'une serviette, afin d'évacuer les gouttelettes d'eau de condensation se trouvant dans le cordon vapeur (11).

11. Ajustez si nécessaire le débit de vapeur en tournant le bouton de réglage (4). Reportez-vous à la Rubrique "Conseils pour le repassage".

12. Pour obtenir un débit permanent de vapeur, tirez la glissière (12) vers l'arrière, et réglez le débit vapeur (4) sur le minimum. Stoppez l'émission de vapeur avant de reposer le fer sur le repose-fer.

13. A la fin du repassage, et après refroidissement complet de l'appareil (environ 5 heures), il est conseillé de vider l'eau contenue dans la chaudière.

repassage

Repassage à la vapeur

Remplissage de la chaudière

Il est possible de remplir la chaudière de votre appareil sans attendre que le voyant de fin d'eau s'allume.

Tableau des températures

- Nylon / Soie à sec
- Laine à sec ou à vapeur
- Coton / Lin à sec ou à vapeur

Remarque importante

Pour votre sécurité, lorsque vous souhaitez repasser à la vapeur, il est impératif d'attendre l'allumage du voyant de "vapeur prête" une première fois (celui-ci s'éclaire au bout de quelques minutes), avant de commencer le repassage. A défaut, il faut s'abstenir de repasser à la vapeur et faire réviser l'appareil par un Centre Service Agréé Astoria.

repassage

Remplissage de la chaudière

► EN COURS DE REPASSAGE

Lorsque le voyant de fin d'eau (7) s'allume et que la vapeur diminue, il faut ajouter de l'eau.

1. Eteignez l'interrupteur de mise en service de la chaudière (2) afin de couper la chauffe de la chaudière.
2. Décompressez totalement la chaudière en appuyant sur la touche de commande vapeur (13) jusqu'à ce qu'il ne sorte plus de vapeur de la semelle.
3. Eteignez l'interrupteur du fer (6).

4. Débranchez l'appareil.
5. Desserrez légèrement le bouchon de remplissage (15).

Remarque importante

Dévissez le bouchon lentement et avec précaution : attention de la vapeur peut s'échapper après quelques tours.

6. Placez l'entonnoir antidébordement (19) dans la chaudière.

repassage

Remplissage de la chaudière

Pour les étapes suivantes du remplissage, référez-vous à la notice d'utilisation de l'entonnoir antidébordement livré avec votre produit.

Remarque importante

Prenez garde aux premières gouttes versées qui peuvent dégager de la vapeur au contact du fond de la chaudière encore chaude.

Astuce pressing

N'utilisez pas continuellement la fonction Vapeur. Un bon repassage n'est pas dépendant du volume de vapeur. L'usage mesuré de la vapeur garantit un gain de temps au repassage.

repassage

A la fin de la séance

1. Appuyez sur l'interrupteur de mise en service du fer (6) afin d'éteindre le fer.
2. Appuyez sur l'interrupteur de mise en service de la chaudière (2) afin d'éteindre la chaudière.
3. Débranchez le câble d'alimentation (3) de l'appareil.
4. Laissez l'appareil refroidir complètement (5 heures).
5. Enroulez le câble d'alimentation et le cordon vapeur (11) autour de l'enrouleur (18) pour faciliter le rangement de l'appareil et gagner en place.
6. Utilisez la poignée de transport (17) pour déplacer votre centrale. Pour faire passer la poignée au-dessus du fer, placez l'arrière du fer au bout du repose-fer (sans toucher le corps de la centrale) et remontez la poignée.



Repassage à la vapeur

► Réglage du débit vapeur selon le froissage des tissus

Le bouton de réglage de débit vapeur (4) permet de régler le volume de vapeur c'est-à-dire la quantité de vapeur à délivrer :

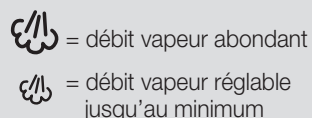

► Réglage de la température selon la composition des tissus

Polyacryle, polyamide (nylon) et acétate

Repassez avec un fer à basse température ● et repassez à sec. Si vous disposez d'une semelle PTFE (en option), repassez avec un fer à température moyenne ●●. Réglez le débit de vapeur au minimum. Envoyez peu de vapeur.

Soie

Le tissu doit être légèrement humide. Repassez avec un fer à basse température ● et repassez à sec. Si vous disposez d'une semelle PTFE (en option), repassez avec un fer à température moyenne ●●. Réglez le débit de vapeur au maximum. Eloignez le fer du linge, envoyez de la vapeur pour humidifier le tissu, puis repassez à sec.

Laine (vestes, pantalons), polyester et viscose

Repassez avec un fer à température moyenne ●●. Réglez le débit en position moyenne ou minimum. Appuyez modérément sur le fer.

Coton / Lin

Le tissu doit être légèrement humide. Repassez avec un fer à température maximum ●●●. Réglez le débit de vapeur en position maximum. Envoyez de la vapeur en abondance puis séchez le tissu avec la semelle.

► Défroissage vertical

Le fer peut être utilisé en défroissage vertical. Cette technique est particulièrement adaptée aux vestes et pantalons en laine, ainsi que pour repasser ou rafraîchir un vêtement déjà porté. Pour cela, suspendez le vêtement à un cintre, faites sortir la vapeur à une distance plus ou moins importante en fonction de la fragilité du vêtement et appuyez à fond sur la touche de commande vapeur (8).

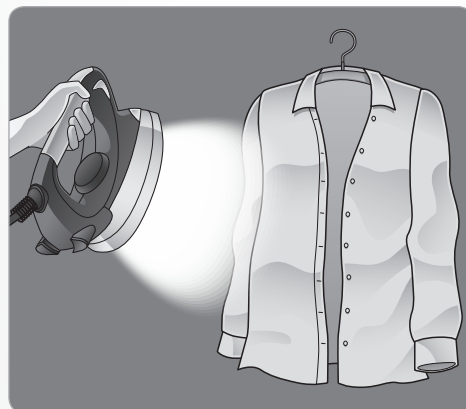

Repassage à la vapeur



Astuce pressing

Défroissez verticalement sans appliquer de pression directe sur le tissu. Gardez une distance plus ou moins importante en fonction de la fragilité du textile à repasser.



Astuces pressing

- Si vous devez repasser un tissu à une température inférieure à celle réglée, réglez le thermostat du fer sur la nouvelle température et attendez que le voyant de vapeur prête (1) se rallume.
- Pour le repassage à la vapeur, le thermostat du fer doit être réglé entre ●● et ●●●.
- Sur la position ● Nylon/Soie, n'utilisez pas la touche de commande vapeur (13) du fer, vous obtiendriez des gouttelettes d'eau et non de la vapeur. Cette position doit uniquement être utilisée en mode repassage à sec.
- Pour les tissus fragiles, appuyez sur la touche de commande vapeur (13) avant de poser le fer sur le tissu.

rinçage et détartrage

Déroulement

Remarque importante

Le détartrage de la centrale est une opération d'entretien obligatoire d'une durée minimale de 2 heures (après refroidissement complet de la centrale).

L'appareil prévient automatiquement lorsqu'un détartrage est nécessaire, mais il est possible de l'effectuer sans attendre le signal lumineux (8).

L'appareil ne se bloque pas.

Lorsque le voyant détartrage s'allume (8), finissez votre séance de repassage puis procédez comme suit :

1. Ouvrez le bouchon de remplissage (15).
2. Videz le contenu de la chaudière dans un seau.

Pour un simple rinçage, passez à l'étape 9.
Pour la suite du détartrage, passez à l'étape 3.

3. Préparez 30 cl de vinaigre blanc et 30 cl d'eau claire dans un récipient. A l'aide de l'entonnoir antidébordement (19), versez le mélange dans la chaudière sans remettre le bouchon puis retirez l'entonnoir une fois la chaudière remplie. Rebranchez votre centrale vapeur sur le secteur.

4. Enclenchez l'interrupteur de mise en service de la chaudière (2).

5. Attendez que le mélange se mette à bouillir puis arrêtez la chauffe de l'appareil à l'aide de l'interrupteur (2).

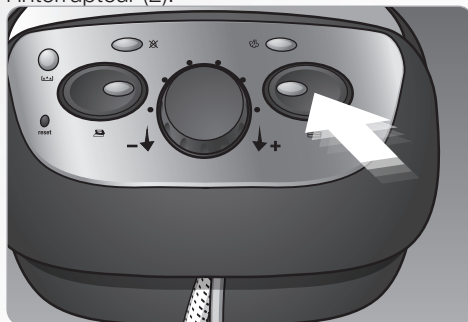

6. Débranchez l'appareil.
7. Laissez agir 1 heure environ.
8. Videz le contenu de la chaudière dans un seau.
9. Rincez la chaudière par 3 fois en y introduisant à chaque fois 1/2 litre d'eau claire.
10. Remettez votre appareil sous tension puis maintenez le bouton "Reset" (5) pendant 5 secondes.

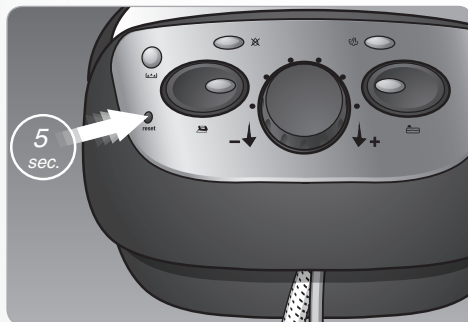

rinçage et détartrage

Déroulement

Remarque importante

Afin d'éviter un entartrage trop important et ainsi augmenter la durée de vie de votre centrale, nous vous conseillons d'utiliser notre carafe filtrante RF 950 A.

11. Au bout de quelques secondes, le voyant de demande de détartrage (8) s'éteint. La réinitialisation du produit est faite.

12. Remplissez la chaudière avec de l'eau fraîche et reprenez votre séance de repassage.

nettoyage et entretien

Les opérations d'entretien doivent être faites appareil débranché et refroidi.

• Pour nettoyer votre semelle, frottez-la à l'aide d'un tampon à récurer doux (non métallique) légèrement humide dans le sens de la longueur.

- La centrale s'essuie tout simplement avec un chiffon doux.
- N'utilisez pas de produits détergents ajoutés à l'eau dans la chaudière.
- Il est recommandé d'effectuer un rinçage périodique de la chaudière, ce qui permet d'éliminer les dépôts qui peuvent s'y trouver.

Table à repasser "Spéciale vapeur"

• Pour tirer le meilleur avantage de votre centrale, il est nécessaire d'utiliser une table à repasser "Spéciale vapeur" qui permet à la vapeur de traverser son plateau.

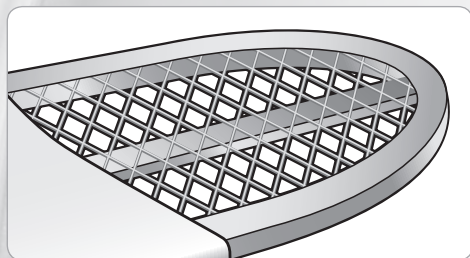

Astuce pressing

Pour gagner du temps, repassez vos nappes déjà pliées, votre jeans en double épaisseur et uniquement le dessus des housses de couette. Redonnez du gonflant à une housse ouatinée en la vaporisant avec de la vapeur.

Table active

• Si le repassage est long et intensif, utilisez une table active. Son système d'aspiration évacue la vapeur générée par la centrale et permet de repasser sur une housse plus sèche.

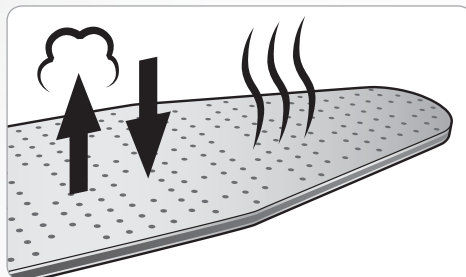

Remarque importante

Etant donné le dégagement de vapeur chaude, il est strictement interdit de repasser en position assise avec les jambes placées sous la table.

PROBLÈMES

CAUSES POSSIBLES

SOLUTIONS

L'appareil ou le voyant du fer ne s'allument pas.

L'appareil n'est pas branché.

Vérifier que l'appareil est bien branché sur une prise électrique en état de marche et allumé (interrupteurs de mise sous tension enclenchés).

L'appareil est défectueux.

Contactez un Centre Service Agréé Astoria (adresses sur www.astoria.tm.fr).

Le linge est trop humide.

Le débit vapeur est trop fort.

Régler le débit vapeur sur une position inférieure.

De l'eau coule par les trous de la semelle du fer.

De l'eau s'est condensée dans le cordon vapeur.

Actionner la touche et la gâchette de commande vapeur du fer à distance de votre linge avant de procéder à votre séance de repassage.

L'appareil crache de l'eau avec la vapeur.

Le thermostat du fer est réglé sur une position inférieure à vapeur ou coton.

Régler le thermostat sur la bonne position.

Des traces d'eau apparaissent sur le linge.

La housse de table n'est pas adaptée à la centrale.

S'assurer d'employer une table adaptée. Se reporter à la rubrique "Conseils pour le repassage".

Des coulures blanches sortent de la semelle du fer.

La chaudière n'est pas rincée régulièrement et rejette du tartre.

Procéder au détartrage de l'appareil. Se reporter à la rubrique "Détartrage et rinçage".

Des coulures brunes sortent de la semelle du fer et tâchent le linge.

L'utilisation de produits détartrants ou des additifs dans l'eau de repassage.

N'ajouter aucun produit de soin du linge dans le réservoir.

guide de dépannage

| PROBLÈMES | CAUSES POSSIBLES | SOLUTIONS |
|---|--|---|
| La semelle du fer est sale et tache le linge. | La température sélectionnée est trop chaude. | Se reporter à la rubrique "Réglage de la température". |
| | Le linge n'est pas suffisamment rincé. | S'assurer d'ôter toute trace de savon ou produits de soin du linge et rincer fortement. |
| | L'utilisation d'amidon. | L'amidon doit être pulvérisé à l'envers du linge à repasser. |
| L'appareil produit peu ou pas de vapeur. | Le réservoir est vide (le voyant de fin d'eau est allumé). | Remplir le réservoir. |
| | Le débit de vapeur est réglé au minimum. | Augmenter le débit vapeur. |
| De l'eau coule du dessous de l'appareil. | L'appareil est défectueux. | Contactez un Centre Service Agréé Astoria (adresses sur www.astoria.tm.fr). |

spécifications techniques



Nota

La garantie générale de l'appareil est définie sur le bulletin de garantie ci-joint. Elle ne couvre que l'utilisation domestique de l'appareil. La garantie ne couvre pas les appareils en panne dont le détartrage n'a pas été effectué périodiquement. Elle ne couvre pas l'usure normale, ni la détérioration du cordon du fer.

Le fabricant ne pourra être tenu responsable des dommages éventuels causés par un usage incorrect de l'appareil, non conforme au mode d'emploi ou des réparations effectuées par un personnel non qualifié.

Conformément à l'article L111-2 du code de la consommation, la disponibilité des pièces de rechange, prévues pour un produit réparable est de 5 ans à partir de sa date de fabrication (information mentionnée sur le produit : numéro de lot ou de série).

Puissance chaudière : 1250 W

Puissance fer : 850 W

Tension d'utilisation : 220-240 V ~ 50/60 Hz

Capacité utile : 0,8 litre

Capacité totale : 1,1 litre

Pression réglable : 3,5 bars maxi

Débit vapeur réglable : 100 g/min maxi

Autonomie : 1h30 environ

Matériau chaudière : inox qualité 18/10

Dimensions fer : 14,5 H x 12 l x 25 L cm

Dimensions centrale : 17 H x 25,5 l x 38 L cm

Poids centrale : 3,3 kg

Poids fer : 1,2 kg

Accessoire : entonnoir antidébordement

Retrouvez la liste complète
des Centres Services Agréés Astoria sur
www.astoria.tm.fr

ASTORIA®
Expert en repassage

Service Consommateurs : Tél. 03 88 18 66 18 • Fax : 03 88 18 66 19

Société ARB • Parc d'Activités "Les Découvertes" • 8 rue Thomas Edison • CS 51079

67452 Mundolsheim Cedex • Tél. : 03 88 18 66 18 • Fax : 03 88 33 08 51

info@arb-sas.fr • www.astoria.tm.fr