

D-JIX®



PVS 1002-95L HD TNT

Lecteur DVD portable

Manuel d'utilisation

Photo non contractuelle

A lire impérativement avant la mise en service de l'appareil

DECLARATION DE CONFORMITE



Nous, D-JIX (Logicom - 55 rue de Lisbonne, 75008 Paris, France), déclarons que le produit DVD PORTABLE PVS 1002-95L HD TNT (PDA57ES) de la marque D-JIX est en conformité avec les exigences essentielles de la Directive **R&TTE 1999/05/CE** applicables aux Directives et Normes Européennes suivantes :

- 2004/108/CE relative à la sécurité et la compatibilité électromagnétique.
- 2006/95/CE relative aux matériels électriques destinés à être employés dans certaines limites de tension.
- 2006/66/CE relative aux piles et accumulateurs.
- 2011/65/EU relative à la restriction de certaines substances dangereuses.
- 2009/125/CE relative à l'établissement d'un cadre pour la fixation d'exigences en matière d'écoconception applicables aux produits liés à l'énergie.

Toute modification non autorisée par D-JIX du produit annule cette déclaration de conformité ainsi que l'habilitation de l'utilisateur à utiliser cet appareil.

Paris, le 07 Décembre 2012
Bernard BESSIS, Président Directeur Général

A handwritten signature in black ink, appearing to be 'Bernard Bessis', written over a horizontal line.

SOMMAIRE

Déclaration de conformité	1
Présentation du PVS 1002-95L HD TNT	4
Sécurité et informations générales	4
Sécurité liée à l'écoute	6
Information sur l'environnement	6
Principales caractéristiques	7
Schémas et fonctions	7
Vue du lecteur DVD	7
Télécommande	8
UTILISATION de la télécommande	9
Accessoires	10
Branchement et installation du lecteur	10
Connexion sortie audio-vidéo	12
Utilisation de base	13
Avance rapide et retour rapide	14
Répétition de lecture	14
Répétition de la lecture d'une scène favorite	15
Angle et zoom	15
Menu principale pour carte SD/MMC et USB	16
Lecture d'un fichier JPG	17
Lecture de fichiers MP3	18
Lecture de fichiers vidéo	18
Configuration du système	19
Réglage de la qualité des écrans	20

Mode tv	21
Spécifications techniques	21
Premiere installation	21
Fonctions basiques	22
Spécifications techniques	24
Utilisation de la batterie	25
Dépannage	26
Garantie et Support technique	27

PRESENTATION DU PVS 1002-95L HD TNT

Nous vous remercions d'avoir choisi notre lecteur de DVD portable. Il comprend un écran de 10 pouces. Doté de composants électroniques de pointe, cet appareil est conçu pour une utilisation à domicile, à l'hôtel, dans des bureaux, etc. pour le loisir. Sa taille compacte permet de le transporter et de l'installer facilement. Veuillez lire attentivement ce manuel avant d'utiliser l'appareil et le conserver pour une consultation ultérieure.

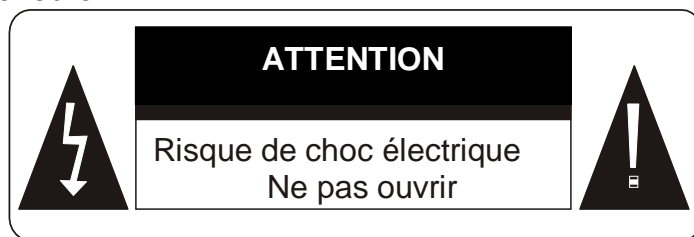

Ces symboles rappellent à l'utilisateur d'être prudent pour éviter les risques d'électrocution

SECURITE ET INFORMATIONS GENERALES



Avertissement : Pour réduire le risque d'incendie ou d'électrocution, n'exposez pas cet appareil à la pluie ou à l'humidité.

- 1) Veuillez lire attentivement ce manuel d'utilisation et respectez les consignes de sécurité pour faire fonctionner l'appareil.
- 2) N'utilisez pas cet appareil à proximité de l'eau. Ne posez pas sur l'appareil un récipient contenant du liquide.
- 3) N'installez pas l'appareil près d'une source de chaleur telle que des radiateurs, des registres de chaleur, des fourneaux et autres appareils, y compris des amplificateurs, produisant de la chaleur.
- 4) Débranchez l'appareil pendant les orages ou lorsqu'il n'est pas utilisé pendant un certain temps.
- 5) Pour nettoyer l'appareil, débranchez-le et utilisez exclusivement un chiffon humide pour le nettoyer. N'utilisez pas de détergent liquide ni d'aérosol.
- 6) Utilisez exclusivement les accessoires spécifiés par le fabricant.
- 7) Toute intervention doit être confiée à un technicien dépanneur qualifié. Une révision est nécessaire lorsque l'appareil a été endommagé, par exemple au niveau du cordon d'alimentation ou de la prise, lorsque du liquide a été renversé ou que des objets sont tombés sur l'appareil, en cas d'exposition de l'appareil à la pluie ou à l'humidité, de fonctionnement anormal ou de chute. Ne tentez pas de réparer l'appareil vous-même en raison des dangers liés à la haute tension et du risque d'électrocution.

- 8) N'utilisez pas de disques aux formes irrégulières, par exemple en forme de cœur ou d'étoile. Ils peuvent entraîner un dysfonctionnement de l'appareil
- 9) Ne jetez jamais l'appareil ou la batterie au feu. Il y a un risque sérieux d'explosion et/ou de rejet de produits chimiques hautement toxiques.
- 10) Ne pas exposer l'appareil trop longtemps au soleil, au froid.
- 11) Ne plongez pas l'appareil dans l'eau et ne l'utilisez pas dans un environnement, humide ou mouillé.
- 12) N'exposez pas l'appareil au feu, ou d'autres environnements dangereux. Par exemple, dans des stations essence ou des zones où des produits explosifs sont utilisés.
- 13) Ne regardez jamais le rayon laser émis par l'appareil. Cet appareil présente l'étiquette suivante :

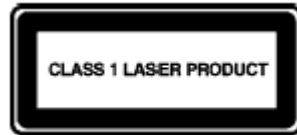

- 14) Ne pas bloquez les ouvertures de ventilation. Elles ne doivent jamais être obstruées en plaçant votre DVD portable sur un coussin ou un canapé ou autre surface similaire. Les fentes et ouvertures sur l'unité sont prévues pour la ventilation.
- 15) Ne placez pas votre DVD portable sur un chariot, un support, un trépied ou une table. L'appareil pourrait tomber, ce qui pourrait causer des dommages ou des blessures.
- 16) Ne jamais placez d'objets lourds ou tranchants sur l'écran LCD.
- 17) N'utilisez que l'adaptateur secteur fourni avec le DVD portable. L'utilisation de tout autre adaptateur annulera la garantie.
- 18) La prise de l'adaptateur secteur est utilisé comme dispositif de déconnexion, le dispositif de déconnexion doit rester facilement accessible.

SECURITE LIE A L'ECOUTE

- Avant l'utilisation des écouteurs, vérifier que le volume sonore ne soit pas à son maximum et ainsi éviter d'entraîner des pertes auditives.
- Les niveaux sonores élevés sont destinés aux individus ayant des capacités auditives diminuées et non aux personnes possédant des facultés auditives normales.
- Ne pas utiliser les écouteurs pendant que vous conduisez.



- Régler le volume de telle sorte que vous puissiez entendre les sons de votre environnement.
- **A pleine puissance, l'écoute prolongée du baladeur peut endommager l'oreille de l'utilisateur.**
- **L'écoute d'un baladeur musical à forte puissance peut endommager l'oreille de l'utilisateur et entraîner des troubles auditifs (surdit , bourdonnements, acouph nes et hyperacousie)**
Afin de pr venir ces risques il est recommand  de ne pas utiliser l'appareil   plein volume, la dur e d'utilisation ne doit pas exc der une heure par jour.
- **Ce produit est conforme aux normes EN 50332-1:2000 et EN 50332-2:2003 sur les restrictions de niveau de pression acoustique, conform ment   l'article L. 5232-1 du code de la sant  publique relatif aux baladeurs musicaux.**
- Pour assurer votre s curit  auditive, n'utilisez que les  couteurs fournis avec le baladeur, ou ceux r f renc s D-JIX-EL100 ainsi que les casques r f renc s D-JIX CL100 disponibles sur notre site www.djix.fr.
- Ne pas utiliser de mod les de casque ou d' couteurs pr -amplifi  ou amplifi  (c'est- -dire avec un contr le de volume qui leur est propre et/ou auto-aliment  par une batterie ou des piles), car ils ne garantissent pas un respect de la puissance sonore maximale.
- En cas de remplacement de casque ou d' couteurs, utiliser un mod le identique   celui d'origine afin de garantir le respect de la puissance sonore maximale.
- Nous vous conseillons de contacter notre hotline ou de vous rendre sur notre site, au www.djix.fr pour de plus amples informations.

INFORMATION SUR L'ENVIRONNEMENT



Ce logo signifie qu'il s'agit d'un  quipement  lectrique et  lectronique contenant des substances dangereuses pouvant avoir des effets potentiels sur l'environnement et la sant  humaine. Ces produits sont donc   traiter en tant que d chets assujettis   la directive 2012/19/EU du 04 Juillet 2012, relative aux d chets d' quipements  lectriques et  lectroniques. Ils ne doivent donc pas  tre jet s avec les d chets municipaux non tri s, mais remis   des d chetteries ou des syst mes de reprises et de collecte mis   votre disposition par les collectivit s locales.

 Veuillez toujours confier votre appareil   un professionnel si vous souhaitez extraire la batterie int gr e.

PRINCIPALES CARACTERISTIQUES

- Un écran LCD 10 pouces couleur haute luminosité
- Compatible avec les formats DVD, VCD, MP3, MP4, JPEG, Xvid etc.
- Haut-parleur stéréo intégré.
- Batterie rechargeable au lithium-polymère intégrée
- Prise en charge des systèmes PAL ou NTSC
- Prise en charge des fonctions avance/retour rapide et répétition
- Fonction de zoom avant/arrière
- Prise en charge de la fonction de signal sortie AV

SCHEMAS ET FONCTIONS

Vue du lecteur DVD

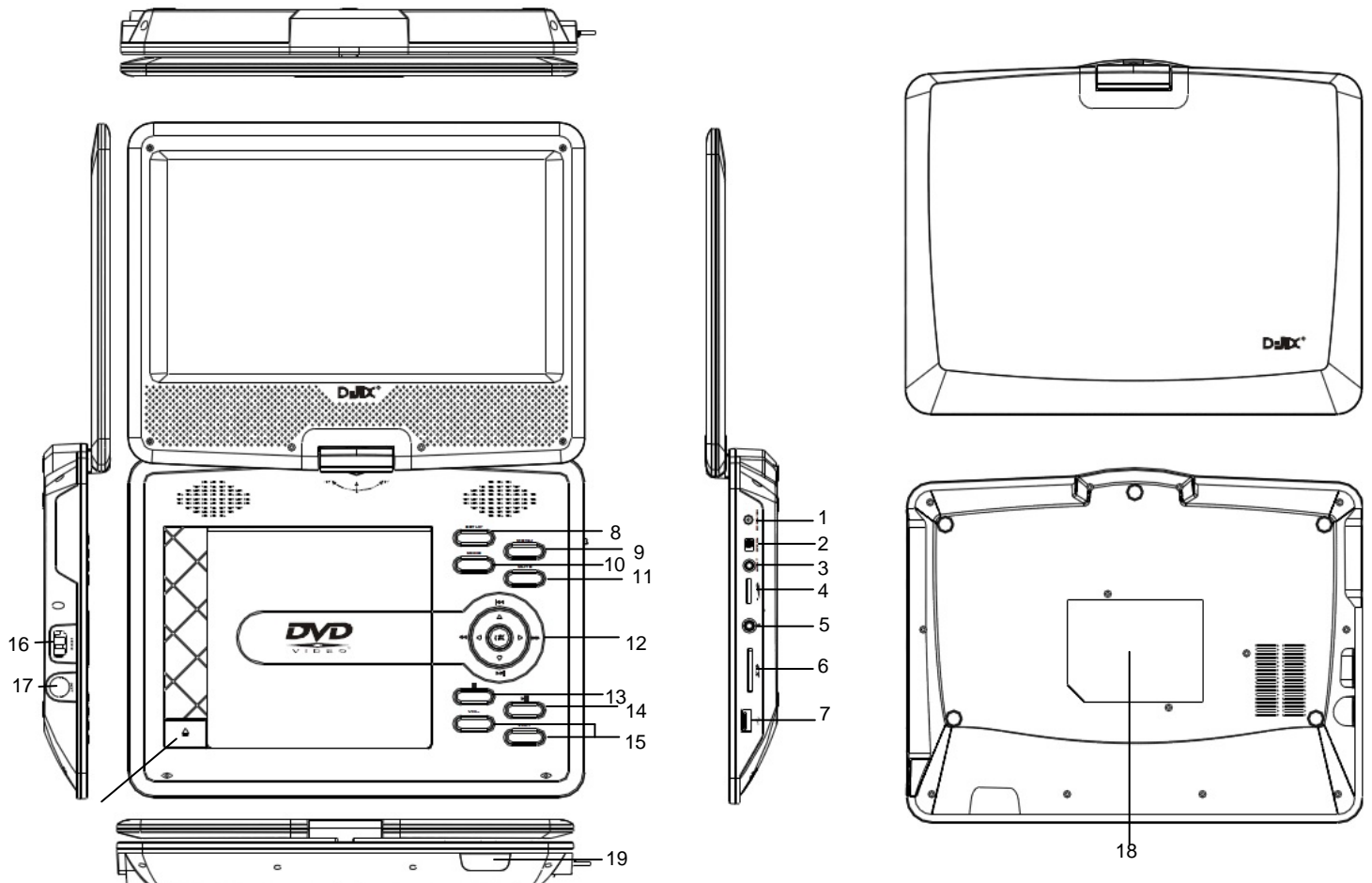

1. DC IN 9V
2. Interrupteur On/Off
3. AV OUT
4. Réglage volume
5. Prise Ecouteurs
6. Lecteur de carte SD
7. Port USB

8. Bouton SETUP
9. Bouton Menu
10. Bouton Mode
11. Bouton Mute
12. Boutons de navigation + bouton OK
13. Bouton Stop

14. Bouton Lecture/Pause
15. Boutons Volume
16. Port HDMI
17. Prise Antenne
18. Position de l'étiquette de marquage
19. LED d'indication

Télécommande

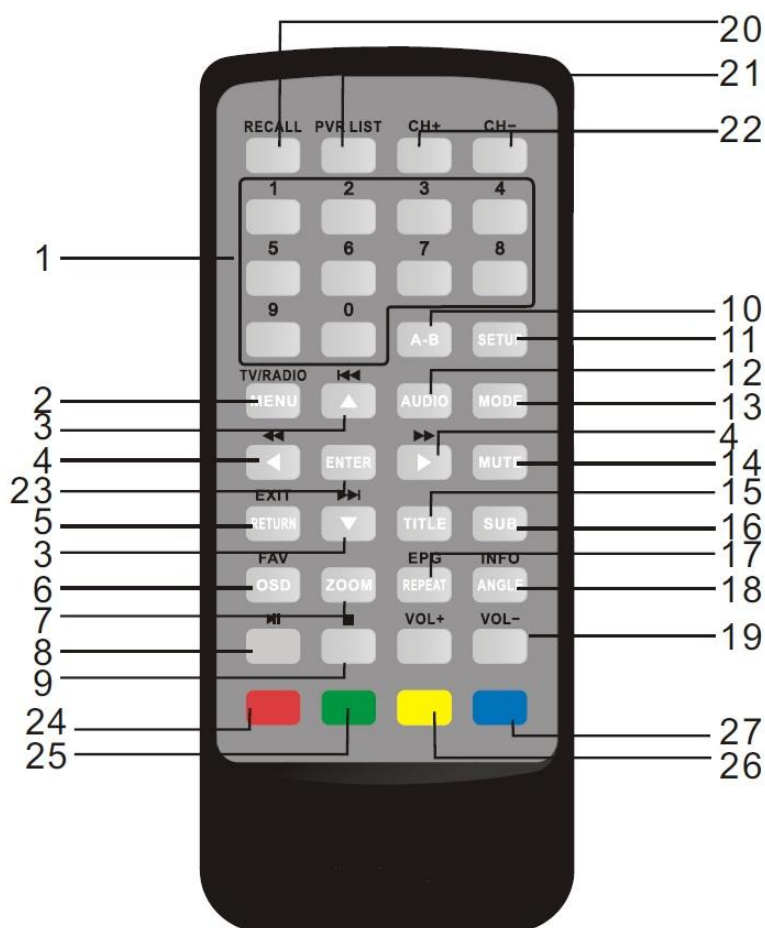

1. Touches numériques

2. MENU (pour ouvrir ou fermer la page de menu dans le mode TV)

3. Haut/Précédent – Bas/Suivant (pour accéder au chapitre ou à la scène précédente/suivante ou bien naviguer vers le haut/bas dans les menus)

4. Gauche/Droit – retour/avance rapide (pour défiler rapidement vers l'avant/l'arrière en multipliant la vitesse par 2, 4, 8, 16 ou 32 ou bien naviguer vers la gauche/droite dans les menus)

5. RETURN (pour revenir au menu principal)

6. OSD (pour afficher les informations sur le disque pendant la lecture)

7. ZOOM (pour effectuer un zoom avant/arrière sur l'image pendant la lecture)

8. Lecture/Pause

9. Arrêt (une pression : arrêt au point de lecture actuel ; appuyez sur pour poursuivre la lecture ; appuyez de nouveau pour arrêter la lecture)

10. A-B (pour répéter une partie spécifique du point A au point B ; appuyez de nouveau pour annuler la lecture répétée)

11. SETUP (pour accéder au menu de configuration ou le quitter)

12. AUDIO (pour ouvrir ou fermer la page de menu)

13. MODE (pour basculer entre plusieurs modes)

14. MUTE (pour désactiver/activer le son du haut-parleur)

15. TITLE (pour afficher les informations sur le titre)

16. SUBTITLE (pour sélectionner la langue de sous-titrage lors de la lecture du DVD)

17. REPEAT (pour répéter la lecture du titre, du chapitre ou de la piste)

18. ANGLE (pour modifier l'angle d'affichage lors de la lecture d'un disque prenant en charge les changements d'angle)

19. VOL +/- : (pour régler le volume)

20. **RECALL** (pour basculer entre les deux chaînes précédemment visionner)

21. **PVR LIST** (pour voir la liste des chaînes sauvegardées dans le mode TV)

22. **CH+ CH-** (pour naviguer entre les chaînes)

23. **ENTER**

24. Dans le Mode TV, permet d'enregistrer le programme actuel.

25. Dans le Mode TV, permet de changer la résolution de l'image.

26. Dans le Mode TV, permet de changer le ratio de l'image.

27. Dans le Mode TV, permet de voir le programme Télévisé de la chaîne.

24.25.26.27 ces touches de couleurs permettent la navigation dans le teletext.

UTILISATION DE LA TELECOMMANDE

Insérez la pile fourni dans la télécommande comme illustré ci-dessous

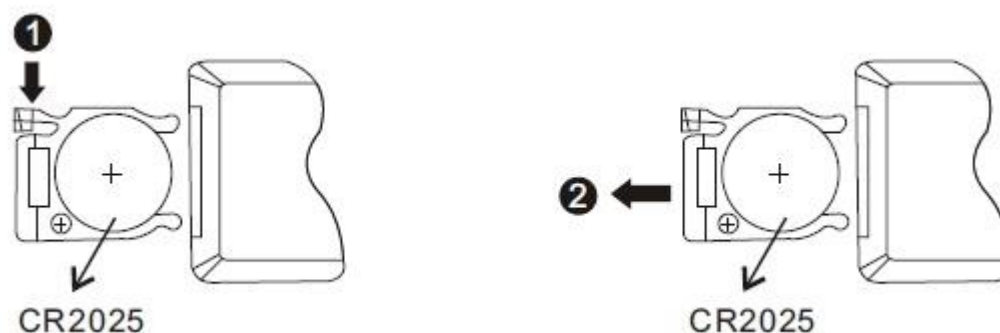

Lors de l'utilisation de la télécommande, assurez-vous que le voyant infrarouge est dirigé vers le capteur infrarouge de l'appareil. La distance entre l'appareil et la télécommande doit être inférieure à 3 mètres. Reportez-vous à l'illustration suivante.

Remarque :

1. Évitez de faire tomber l'appareil ou de le placer dans un environnement humide.
2. Évitez d'exposer le capteur infrarouge de l'appareil aux rayons du soleil
3. Remplacez la pile de la télécommande si celle-ci ne fonctionne plus.

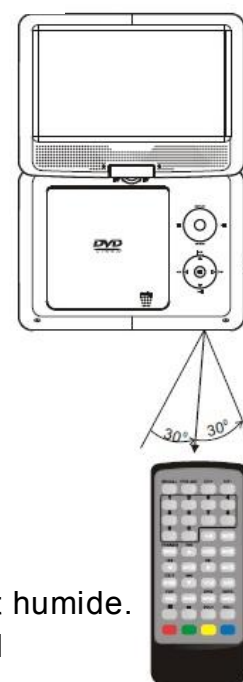

ACCESSOIRES

Écran LCD 10 pouces	1
Télécommande	1
Câble propriétaire audio/vidéo	1
Adaptateur secteur	1
Adaptateur pour allume-cigare	1
Mode d'emploi	1
Écouteurs	1
Support appui-tête	1
Sacoche de transport	1
Antenne télescopique	1

BRANCHEMENT ET INSTALLATION DU LECTEUR

Branchez la fiche de l'adaptateur sur la prise d'entrée DC IN 9V située à droite de l'appareil puis l'autre extrémité sur la prise secteur. Reportez-vous à l'illustration ci-dessous.

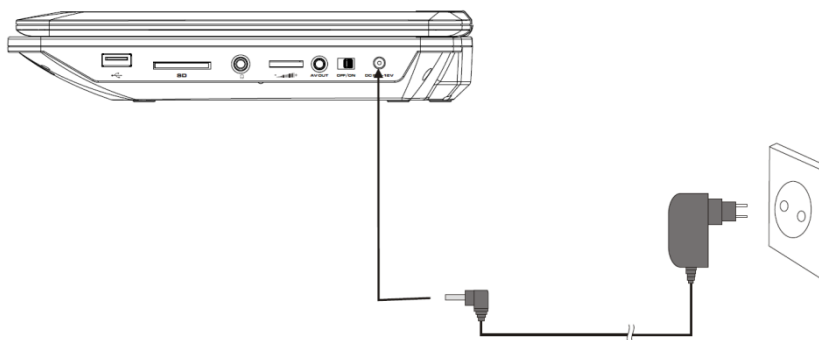

Si vous utilisez un adaptateur pour allume-cigare pour alimenter l'appareil :
Branchez la fiche de l'adaptateur sur la prise d'entrée DC IN 9V de l'appareil puis branchez l'autre extrémité sur la prise d'allume-cigare de la voiture. Reportez-vous à l'illustration ci-dessous.

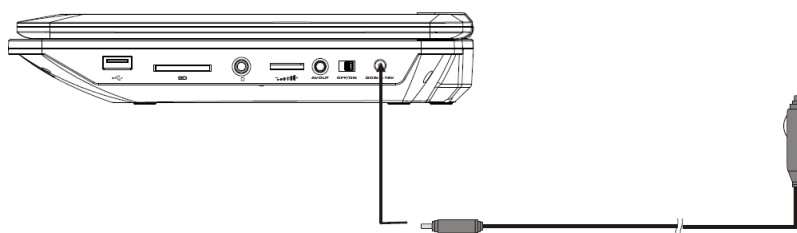

Remarques :

1. L'adaptateur pour allume-cigare ne peut pas être utilisé pour recharger la batterie
2. L'adaptateur pour allume-cigare est disponible uniquement si l'alimentation de la voiture est sur 9-12V
3. La prise secteur est utilisée comme dispositif de débranchement, le dispositif de déconnexion doit rester facilement accessible

Rotation de l'écran :

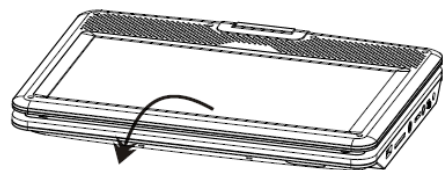
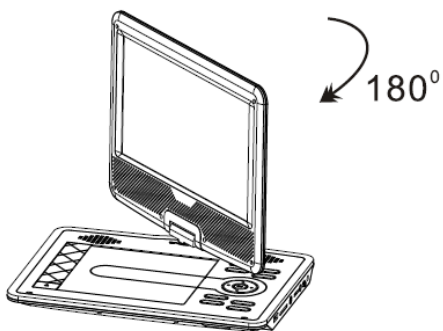
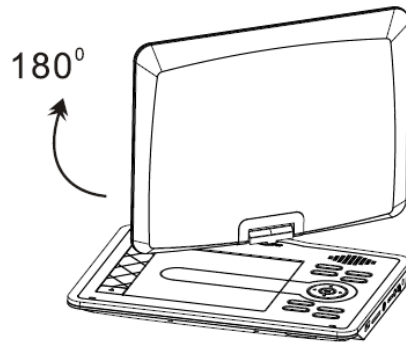
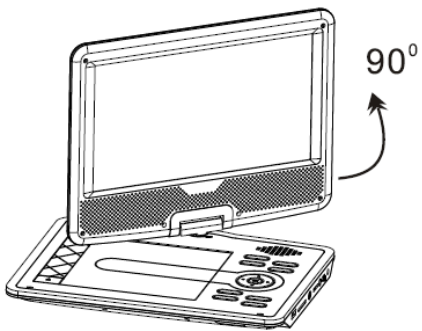

CONNEXION SORTIE AUDIO-VIDEO

L'appareil peut être relié à un haut-parleur externe. Reportez-vous à l'illustration suivante

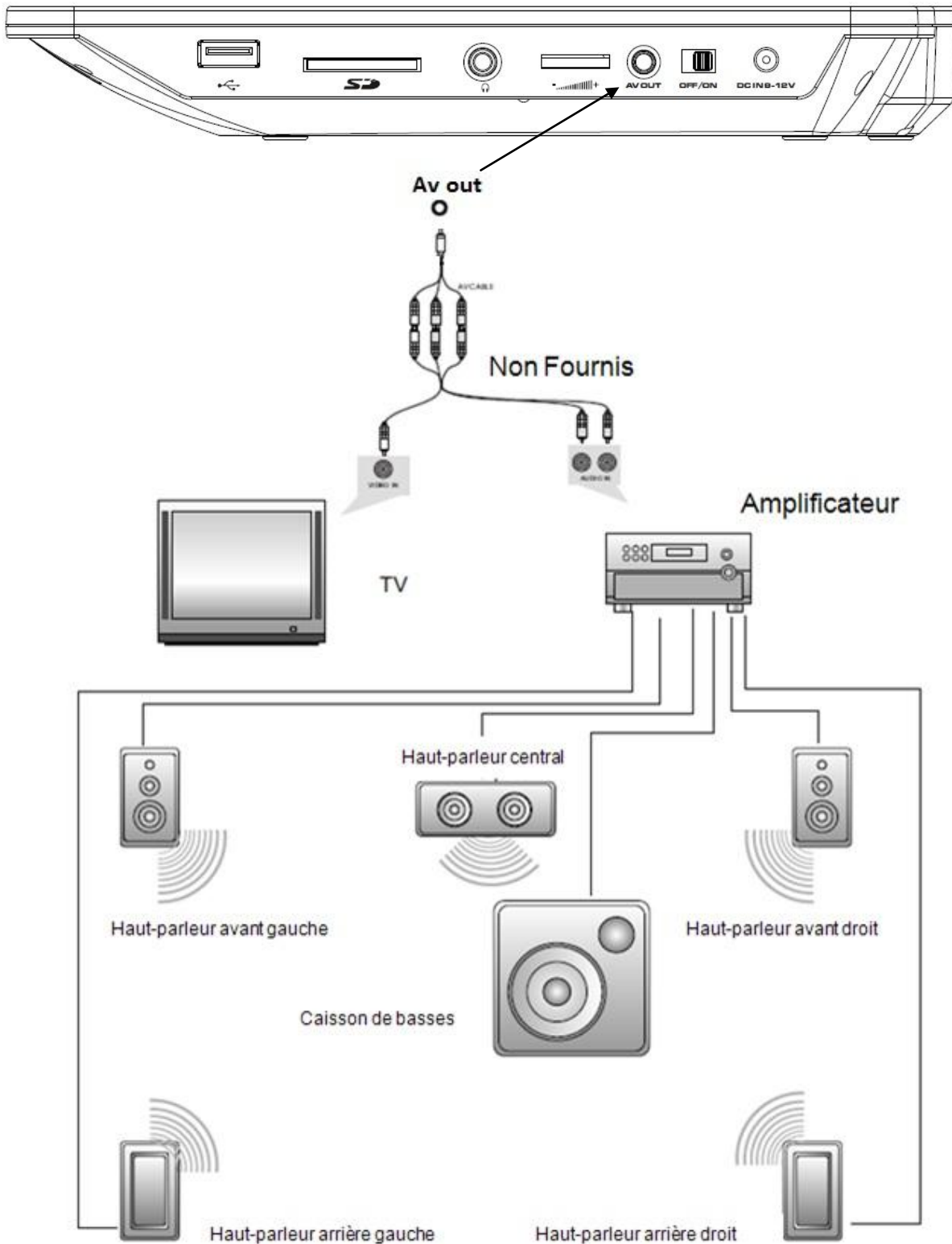

Remarque : L'appareil ne comporte pas de canal 5.1 ; toutefois, après son raccordement à l'APM, il peut émettre de la même manière que par un canal 5.1

UTILISATION DE BASE

- Lecture de disque au format DVD, MPEG4, MP3, CD, JPEG, Xvid.

1. Après avoir mis l'appareil sous tension, allumez-le à l'aide de l'interrupteur ON/OFF.
2. Appuyez sur la touche **MODE** pour passer en mode DVD, USB, SD ou TV.
3. Ouvrez le lecteur de disque et insérez un disque en positionnant l'étiquette vers le haut.
4. Fermez le lecteur. L'appareil charge le disque et commence la lecture.
5. Appuyez sur **■** pour arrêter la lecture au point actuel ; appuyez sur **▶▶** pour poursuivre la lecture ; appuyez de nouveau sur cette touche pour arrêter la lecture.
6. Pendant la lecture, appuyez sur **▶▶** pour suspendre la lecture ; appuyez de nouveau sur cette touche pour reprendre la lecture.
7. Une fois la lecture terminée, mettez l'appareil hors tension.
8. Pour certains DVD dotés d'un menu Titre ou Chapitre, appuyez sur la touche MENU pour accéder à la page de menu puis sélectionnez le programme à l'aide des touches numériques ou **▶▶ ◀◀ ◀◀ ▶▶**

Remarque : En mode pause, arrêt ou en l'absence de disque, l'appareil se met en veille après 3 minutes environ.

Appuyez sur une touche pour quitter le mode veille.

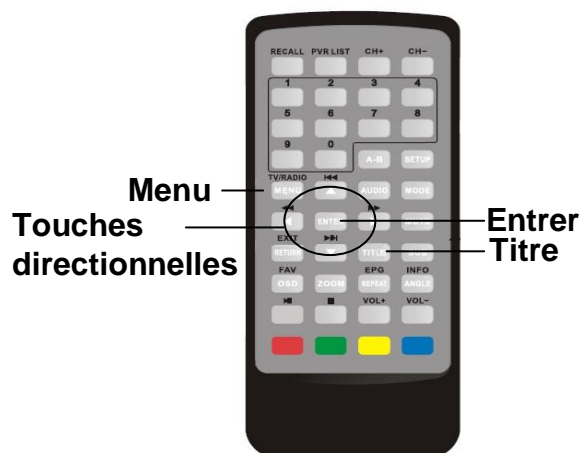
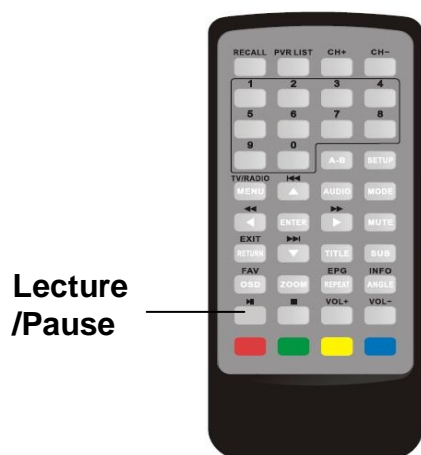

AVANCE RAPIDE ET RETOUR RAPIDE

Lors de la lecture d'un disque au format DVD, MPEG4, SVCD, VCD, CD ou Xvid, l'appareil peut effectuer une lecture en avance rapide ou en retour rapide pour rechercher une scène.

1. Appuyez sur ►► pour activer l'avance rapide. Appuyez plusieurs fois sur cette touche pour multiplier la vitesse de lecture par 2, 4, 8, 16 ou 32.

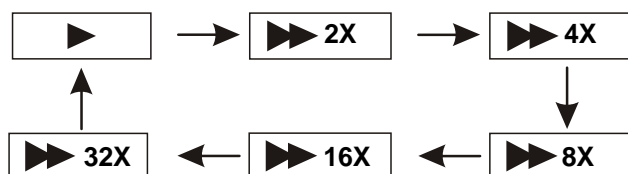

2. Appuyez sur ◀◀ pour activer le retour rapide. Appuyez plusieurs fois sur cette touche pour multiplier la vitesse de lecture par 2, 4, 8, 16 ou 32.

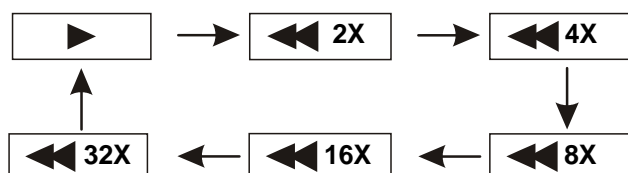

REPETITION DE LECTURE

Lors de la lecture d'un disque DVD, MPEG4, SVCD, VCD, CD ou Xvid, l'utilisateur peut répéter la lecture d'un chapitre, d'un titre ou de l'ensemble des programmes du disque.

Pour les DVD, appuyez sur la touche « REPEAT » pour répéter la lecture d'un chapitre, appuyez une deuxième fois pour répéter la lecture d'un titre et une troisième fois pour répéter la lecture du disque.

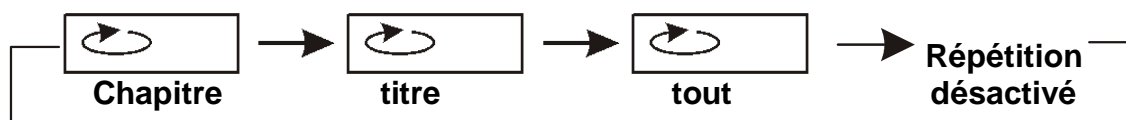

Pour les disques MP3, appuyez sur la touche « REPEAT » pour répéter la lecture du fichier en cours, appuyez une deuxième fois pour répéter la lecture du dossier et une troisième fois pour annuler la répétition.

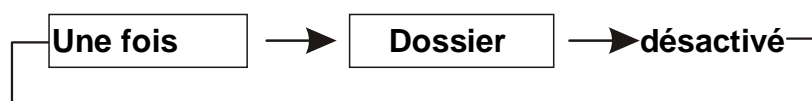

REPETITION DE LA LECTURE D'UNE SCENE FAVORITE

Lors de la lecture d'un disque au format DVD, SVCD, VCD, CD, MP3 ou Xvid, l'utilisateur peut répéter la lecture d'une scène ou d'un chapitre.

Pendant la lecture, appuyez sur la touche « A-B » au point A, puis appuyez de nouveau sur cette touche au point B ; l'appareil répète automatiquement la partie située entre A et B.

Appuyez sur cette touche une troisième fois pour revenir à une lecture normale.

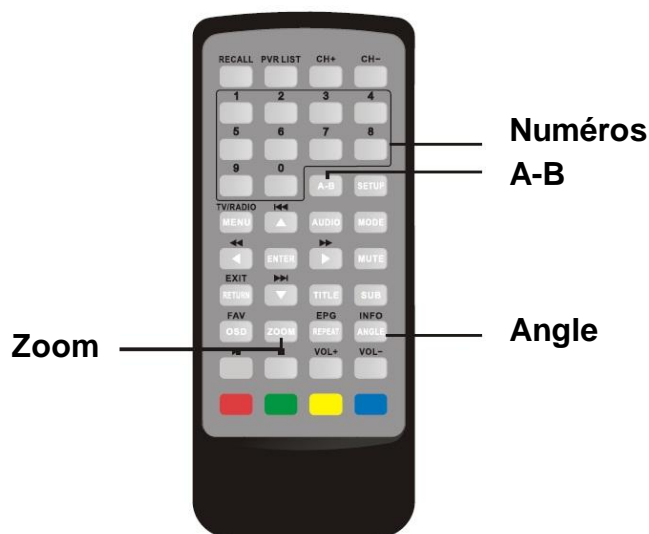

ANGLE ET ZOOM

Au cours de la lecture d'un DVD permettant un affichage sous plusieurs angles, appuyez sur la touche « Angle ».

Les indications suivantes apparaissent à l'écran :



Appuyez sur les touches numériques pour sélectionner l'angle de votre choix

Pour revenir à une lecture normale, appuyez sur « Angle ». L'appareil lit le disque selon l'angle par défaut.

Lors de la lecture d'un disque au format DVD, SVCD, VCD, CD, MP3 ou Xvid, L'utilisateur peut effectuer un zoom avant ou arrière sur l'image.

Pendant la lecture, appuyez sur la touche **Zoom** pour agrandir l'image

Appui successif permet d'agrandir davantage l'image. Appuyez sur la touche **Zoom** à plusieurs reprises pour revenir à l'affichage normal.

Lorsque l'image est agrandie, appuyez sur ►► ou ◀◀ pour déplacer l'image.

MENU PRINCIPALE POUR CARTE SD/MMC ET USB

Lorsque vous insérez une carte SD/MMC ou une unité de stockage de masse dans l'emplacement prévu à cet effet, vous devez sélectionner l'entrée correspondante à partir du menu **MODE**.
Le menu suivant s'affichera alors :



Sélectionnez ensuite l'icône correspondant au type du fichier que vous souhaitez lire :



Browser mode (mode navigation) :

Dans ce mode, vous pourrez visualiser l'intégralité des documents présents dans l'unité de stockage.



Photo mode (mode photo) :

Dans ce mode, vous pourrez visualiser l'intégralité des photos présentes dans l'unité de stockage, tant qu'elles sont enregistrées dans un format accepté par l'appareil.



Music mode (mode musique) :

Dans ce mode, vous pourrez visualiser l'intégralité des pistes musicales présentes dans l'unité de stockage, tant qu'elles sont enregistrées dans un format accepté par l'appareil.



Movie mode (mode film) :

Dans ce mode, vous pourrez visualiser l'intégralité des fichiers vidéo présents dans l'unité de stockage, tant qu'elles sont enregistrées dans un format accepté par l'appareil.

Remarque : Pour revenir en arrière, veuillez appuyez sur la touche **RETURN** (RETOUR).

LECTURE D'UN FICHER JPG

1. Placez un disque JPG dans le lecteur : l'appareil commence la lecture.
2. Appuyez sur « MENU » pour naviguer parmi les fichiers JPG.
3. Appuyez sur ▲ ▼ puis sur la touche « OK » pour sélectionner un fichier JPG.
4. Appuyez sur ►❏ ou sur OK pour prévisualiser le fichier sélectionné
5. Pour faire pivoter l'image dans le sens inverse des aiguilles d'une montre, appuyez sur « ◀ » ; appuyez sur « ▶ » pour faire pivoter l'image dans le sens des aiguilles d'une montre
6. Appuyez sur la touche OSD lors de l'affichage des photos pour choisir parmi plusieurs modes d'actualisation :
 - a. actualisation de haut en bas
 - b. actualisation de bas en haut
 - c. actualisation de gauche à droite
 - d. actualisation de droite à gauche
 - e. actualisation de l'angle supérieur gauche à l'angle inférieur droit
 - f. actualisation de l'angle supérieur droit à l'angle inférieur gauche
 - g. actualisation de l'angle inférieur gauche à l'angle supérieur droit
 - h. actualisation de l'angle inférieur droit à l'angle supérieur gauche
 - i. actualisation du centre horizontal aux deux côtés
 - j. actualisation du centre vertical aux deux côtés
 - k. actualisation du haut et du bas vers le centre
 - l. actualisation de la droite et de la gauche vers le centre
 - m. actualisation du côté supérieur des quatre fenêtres au côté inférieur
 - n. actualisation du côté gauche au côté droit des quatre fenêtres.
 - o. actualisation des 4 côtés vers le centre.
7. Pendant la visualisation des fichiers, «  » peut apparaître lorsque vous appuyez sur la touche « Angle », « Subtitle », « Audio », « A-B » ou « Title », etc. Ce symbole indique que ces options sont indisponibles.
8. Lors de la visualisation de fichiers JPG, appuyez sur « ■ » affiche les images en miniature, ou appuyez sur ◀ ▶ ▼ ▲ ou sur la touche OK pour sélectionner une image à afficher.

LECTURE DE FICHIERS MP3

Placez un disque, une carte SD/MMC ou une unité de stockage de masse dans votre lecteur. Appuyez sur ▲▼ ou sur la touche « OK » pour choisir un fichier MP3. Appuyez sur ►|| ou sur « OK » pour lire le fichier sélectionné



LECTURE DE FICHIERS VIDEO

Placez un disque, une carte SD/MMC ou une unité de stockage de masse dans votre lecteur. Appuyez sur ▲▼ ou sur la touche « OK » pour choisir un fichier vidéo. Appuyez sur ►|| ou sur « OK » pour lire le fichier sélectionné



CONFIGURATION DU SYSTEME

Appuyez sur la touche « Setup » pour afficher le menu principal. Appuyez sur « Setup » une nouvelle fois pour quitter le menu.

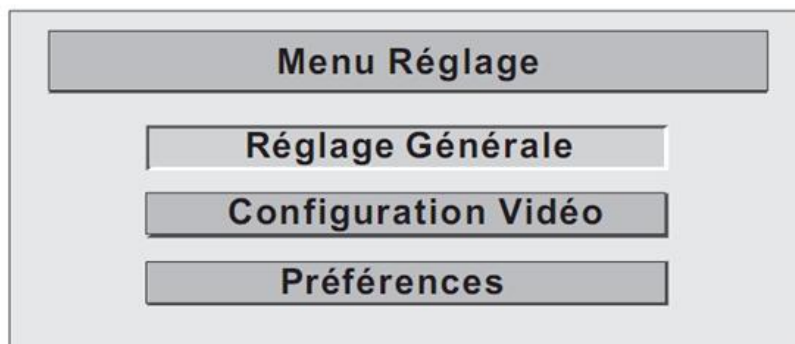

Dans le sous-menu, appuyez sur “▲▼” pour sélectionner l'option désirée puis sur la touche « OK » pour confirmer

Vous pouvez configurer le système selon vos préférences. Soyez cependant attentif aux éléments suivants :

1. Certaines fonctions telles que « Indicateur d'angle » peuvent ne pas être disponibles en fonction du disque.
2. Le mot de passe par défaut défini en usine est 8888.
3. Le menu Page de préférences est activé uniquement lorsqu'aucun disque n'est chargé ou que le lecteur de disque est ouvert.
4. La langue Audio et des Sous-titres ne sont sélectionnables que sur les disques proposant plusieurs langues.

REGLAGE DE LA QUALITE DES ECRANS

Appuyez sur la touche « Setup » pour afficher le menu principal. Appuyez sur ◀ ▶ pour sélectionner « Configuration Vidéo » et validez avec « ENTER ».



Vous pouvez ensuite choisir de régler la qualité de l'écran du moniteur ou de l'écran auxiliaire. Il vous sera ensuite possible de configurer les paramètres suivants :

- Luminosité
- Contraste
- Couleur
- Saturation

Nous vous conseillons lors du réglage de l'écran auxiliaire de positionner la molette de réglage de la luminosité au milieu.

MODE TV

Remarques :

- *La réception TNT en France étant difficile, l'antenne fournis avec l'appareil peut ne pas suffire pour permettre une réception correcte de l'image, surtout si vous vous trouvez loin de votre émetteur régional. Dans ce cas vous pouvez utiliser une antenne amplifiée (non fournie).*
- *La réception TNT est impossible en mouvement (par exemple dans une voiture).*
- *En intérieur essayez de positionner l'antenne aimantée fournie près d'une fenêtre ou proche de l'extérieur.*
- *Le relief naturel et artificiel (montagnes, immeubles, etc.) peut perturber la réception TNT.*

Sélectionnez TV via le bouton MODE de l'appareil ou de la télécommande.



PREMIERE INSTALLATION

Si vous utilisez pour la première fois le mode TV, par défaut la fenêtre du guide d'installation apparaîtra à l'écran.



FONCTIONS BASIQUES

Appuyez sur SETUP pour joindre l'écran des paramètres. Une fois sur la fenêtre du menu, naviguez de gauche à droite et sélectionnez la fenêtre de paramètres où vous voulez accéder en appuyant sur OK ou ENTER de la commande parmi les menus suivants (dans chaque menu sélectionnez l'option désirée en naviguant de haut en bas et en validant avec OK ou ENTER - pour quitter le sous-menu appuyez sur EXIT):

- Paramètres :

- *Edition des chaînes* : Permet l'édition des chaînes (Favoris, supprimer, verrouiller, passer, déplacer ou renommer)

Ce menu nécessite un mot de passe, le mot de passe par défaut est « 00000 ». Le mot de passe interchangeable pour déverrouiller est « 88888 ».

- Favoris : Appuyez sur FAV, sélectionnez le type de favoris (Film, nouvelles, Sport, Musique) par rapport à la chaîne sélectionnée et appuyez sur EXIT. Une icône apparaîtra devant la chaîne sélectionnée. Pour désactiver un favoris, sélectionnez la chaîne voulu, appuyez sur FAV et sélectionnez « Désactiver » et appuyez sur EXIT. Lorsque que vous regardez une chaîne vous pouvez accéder à tout moment à vos listes de favoris en appuyant sur FAV (naviguez de gauche à droite pour accéder aux différentes listes de favoris) puis, via les listes, sélectionner une chaîne en appuyant sur OK ou ENTER de la télécommande.
- Supprimer : Sélectionnez une chaîne, et appuyez sur la touche bleu, validez en appuyant sur OK.
- Passer : Sélectionnez une chaîne que vous voulez passer lorsque vous faites défiler les chaînes, appuyez sur la touche verte, un message de confirmation apparaîtra, validez en appuyant sur OK. (un symbole vert s'affichera). Pour enlever l'option appuyez de nouveau sur la touche verte.
- Déplacer : Sélectionnez une chaîne, appuyez sur la touche rouge puis déplacer la chaîne à l'endroit désiré (avec les flèches haut ou bas), appuyez de nouveau sur la touche rouge pour valider son emplacement.
- Verrouiller : Sélectionnez une chaîne, appuyez sur la touche jaune puis entrez votre mot de passe (ou celui par défaut) un petit cadenas apparaîtra pour confirmer le verrouillage de la chaîne. Appuyez une seconde fois sur la touche jaune pour désactiver le verrouillage.

- *Programme télévisé*: Permet d'avoir le programme télévisé des chaînes.
 - *Ordre des chaînes* : Permet de classer les chaînes de la manière suivante :
 - Par nombre croissant
 - Par ordre alphabétique
 - Suivant l'émetteur
 - *Numéros chaînes* : Permet d'activer ou désactiver les numéros des chaînes.
- Paramètres écran :
 - *Format d'affichage* : Permet de changer le format d'affichage de l'écran : automatique, 16 :9 bande noire, 16 :9 recadrage, 4 :3, 4 :3 recadrage, 4 :3 complet ou 16 :9 écran large.
 - *Résolution* : Permet de changer la résolution de l'écran : 576i, 576p, 720p, 1080i ou 1080p (50HZ)
 - *Format TV* : Permet de changer le format TV : PAL ou NTSC
- Recherche chaînes :
 - *Recherche automatique* : Permet d'effectuer une recherche automatique des chaînes. Toutes les précédentes chaînes seront supprimées.
 - *Recherche manuelle* : Permet de recherche manuelle les chaînes sans effacer les chaînes précédemment sauvegardées. Vous pouvez rechercher les chaînes en paramétrant le canal de fréquence (en utilisant les touches de direction gauche et droite) qui modifiera en conséquence la fréquence et la bande passante.
 - *Pays* : Sélectionnez votre pays de résidence.
 - *Tension antenne* : Désactiver la tension de l'antenne si une antenne active est branchée.
- Horloge :
 - *Réglage heure* : Permet de régler l'heure automatiquement selon la région sélectionnée ou manuelle suivant le fuseau horaire choisi.
 - *Région* : Permet de définir la région du pays si le réglage de l'heure est automatique.
 - *Fuseau horaire* : Permet de définir le fuseau horaire si le réglage de l'heure est manuel.

- Options :
 - *Langue OSD* : Permet de sélectionner la langue de l'appareil.
 - *Langue sous-titre* : Permet de sélectionner la langue des sous-titres par défaut.
 - *Langue audio* : Permet de sélectionner la langue des pistes audio par défaut.
- Système :
 - *Contrôle parental* : Permet de configurer un âge minimum pour le contrôle parental de 4 à 18 ans ou le désactiver.
 - *Définir mot de passe* : Permet de définir le mot de passe en entrant l'ancien mot de passe (par défaut « 00000 »), puis le nouveau et enfin confirmer le nouveau mot de passe.
 - *Réglages par défaut* : Permet de rétablir les réglages par défaut de l'appareil.
 - *Informations* : Informations sur l'appareil et la version du logiciel.
 - *Mise à jour logiciel* : Permet de mettre à jour le logiciel via un support USB.

SPECIFICATIONS TECHNIQUES

Disques compatibles : DVD+R/RW, DVD-R/RW, Xvid, CD-R/RW, MP3, JPEG, VCD2.0

Système de signal : PAL/NTSC

Taille de l'écran : 10 pouces

Sortie vidéo : 1 Vp-p/75 Ohm non équilibrée

Sortie audio : 1,4 Vrms/10 k Ohm

Port USB

Port SD

Laser : laser semi-conducteur, Longueur d'ondes : 650 nm/795 nm

Source d'alimentation : DC 9-12V

Consommation : 10W

Température de fonctionnement : 0~40°C

Poids : 1.1 kg

Dimensions Lecteur DVD (L x P x H) : 271.5mm x209mm x 40mm

Type de batterie : Li-Polymères

Tuner Tv : HD DVB-T

UTILISATION DE LA BATTERIE

L'appareil utilise une batterie Li-polymères à longue durée de vie pour son alimentation portable. La batterie ne possède pas d'« effet mémoire » et peut donc être rechargée en toute sécurité, qu'elle soit entièrement ou partiellement déchargée. La batterie est entièrement chargée en moins de 6 heures et son autonomie est d'environ 2 heures.

La batterie ne peut être rechargée que lorsque l'appareil est hors tension et reste branché à l'alimentation secteur. Le voyant rouge s'allume et passe au jaune lorsque la batterie est rechargée.

1. La température de fonctionnement normale est de 0°C à ~40°C ;
2. Débranchez toujours l'alimentation secteur lorsque l'appareil n'est pas utilisé
3. L'appareil chauffe pendant la lecture; cela est normal, mais il est préférable d'éviter une lecture très prolongée et sans surveillance.
4. Évitez de cogner l'appareil contre d'autres objets et éloignez-le des sources de chaleur et des zones humides.

Attention : Danger d'explosion si la batterie est incorrectement remplacée. Remplacez seulement avec le même type ou équivalent.

DEPANNAGE

PROBLÈME	SOLUTION
Absence de son ou son déformé	Assurez-vous que l'appareil est correctement branché. Assurez-vous que les câbles sont raccordés correctement aux prises appropriées.
Impossible de passer les avant-propos du film	Vous ne pouvez pas passer le générique et les avertissements affichés au début du film car le disque est programmé pour empêcher cette action.
L'icône  apparaît à l'écran	La fonction ou l'action ne peut être réalisée actuellement car : <ol style="list-style-type: none"> 1. le logiciel du disque ne le permet pas. 2. le logiciel du disque ne prend pas en charge la fonction (par ex. les angles) 3. la fonction n'est pas disponible actuellement. 4. vous avez demandé un titre ou un numéro de chapitre inexistant.
L'image est déformée	Le disque est peut-être endommagé. Essayez d'utiliser un autre disque ; Il est normal qu'une certaine déformation se produise en mode avance rapide ou retour rapide.
Impossible d'exécuter la fonction avance rapide ou retour rapide	Certains disques possèdent des sections qui interdisent le balayage rapide ou le saut de chapitre ; Il est impossible de sauter les avertissements et le générique de début de film. Cette partie du film est souvent programmée de sorte à empêcher qu'elle ne soit sautée.

Ce produit est en constante amélioration ; les modifications des fonctions et spécifications ne feront l'objet d'aucun avis préalable.

GARANTIE ET SUPPORT TECHNIQUE

CHAMP D'APPLICATION DE LA GARANTIE

La garantie fournisseur D-Jix est valable pour un usage normal de l'appareil tel qu'il est défini dans le cadre de la notice d'utilisation.

Sont exclues de cette garantie, les détériorations dues à une cause étrangère à l'appareil. En particulier, la garantie ne s'applique pas si l'appareil a été endommagé à la suite d'un choc ou d'une chute, d'une fausse manœuvre, d'un branchement non conforme aux instructions mentionnées dans la notice, d'une protection insuffisante contre la chaleur, l'humidité ou le gel.

La garantie s'étend uniquement à la France métropolitaine.

En tout état de cause, la garantie légale pour vices cachés s'appliquera conformément aux articles 1641 et suivants du Code Civil.

LOGICOM S.A.
55 rue de Lisbonne
75008 Paris 8^{ème}

SUPPORT TECHNIQUE

En cas de problème d'utilisation ou de dysfonctionnement de votre lecteur DVD, nous mettons à votre disposition un support technique.

Avant de nous contacter, merci de vous munir de votre notice et de votre produit.

Ligne support technique : **01 48 63 67 94 – 01 48 63 67 95**