



Notice d'utilisation

Lecteur DVD double écran 2DVD-598

SOMMAIRE

CONSIGNES DE SÉCURITÉ	2	2) Lecture de musique	10
CARACTERISTIQUES TECHNIQUES	4	Fonctions de base	10
CONTENU DE LA BOITE	4	Répétition de lecture	10
DESCRIPTION DE L'APPAREIL	4	Options de lecture	10
DESCRIPTION DE LA TELECOMMANDE	5	Fonction Program	10
INSERTION DE LA PILE	5	3) Lecture de CD photos	11
BRANCHEMENT ET INSTALLATION DU LECTEUR	6	Visionner une photo	11
CONNEXION DE SORTIE AUDIO-VIDEO	6	Effets de transition	11
CONNEXION DE SORTIE AUDIO NUMERIQUE	7	Zoom	11
CONNEXION INTER ECRAN	7	Lancer un diaporama	11
LECTURE DE DISQUES	8	LECTURE DE CARTES MÉMOIRE/ CLÉ USB	11
1) Lecture de vidéos	8	REGLAGES DES PARAMETRES	12
Fonctions de base	8	1) Réglages généraux	12
Réglages pour la lecture	8	2) Réglages audio	13
Réglages pour la lecture	8	3) Réglages vidéo	14
Changer la voie audio	8	4) Réglages préférences	14
Changer la langue audio	8	5) Réglages mot de passe	15
Répétition de lecture	9	ENTRETIEN ET NETTOYAGE	16
Angle de camera	9	Nettoyage du lecteur	16
Zoom	9	Remarques concernant les disques	16
Sous-titres	9	GUIDE DE DEPANNAGE	17
Fonction Program	9		

CONSIGNES DE SECURITE

Avant d'utiliser l'appareil pour la première fois, veuillez lire attentivement ces instructions se rapportant à la sécurité et les conserver pour référence ultérieure.



ATTENTION : POUR RÉDUIRE LES RISQUES D'INCENDIE OU DE CHOC ÉLECTRIQUE, N'OUVREZ PAS LE COUVERCLE OU LE PANNEAU ARRIÈRE.

 Le symbole de l'éclair dans un triangle équilatéral attire l'attention de l'utilisateur sur la présence, dans le boîtier de l'appareil, d'une tension élevée, non isolée, dont l'amplitude pourrait être suffisante pour constituer un risque de décharge électrique sur les personnes.

 Le point d'exclamation inscrit dans un triangle équilatéral attire l'attention de l'utilisateur sur la présence de consignes de sécurité importantes de fonctionnement ou de maintenance (entretien courant) dans la notice accompagnant l'appareil.



Ce lecteur de disques vidéo numériques emploie un système Laser. Afin d'éviter tout risque d'exposition directe aux rayons laser, ne pas tenter d'ouvrir le boîtier. **Rayons laser visibles lorsque l'appareil est ouvert ou mal enclenché. L'utilisation de contrôles, réglages ou procédés autres que ceux indiqués ci-après risquent de provoquer une exposition dangereuse aux radiations.**

NE REGARDEZ JAMAIS FIXEMENT LE RAYON LASER.

Aucune pièce de cet appareil ne peut être réparée ou remplacée par l'utilisateur. Confiez les réparations et l'entretien exclusivement à un personnel qualifié. Tout démontage de l'appareil entraînera l'annulation de la garantie.

Avertissement : Pour réduire le risque d'incendie ou d'électrocution, n'exposez pas cet appareil à la pluie ou à l'humidité.

- CONSIGNES GÉNÉRALES :

- Cet appareil est destiné à un usage domestique uniquement. N'utilisez l'appareil que comme indiqué dans ce mode d'emploi.
- N'utilisez pas l'appareil :
si l'adaptateur ou le câble d'alimentation est endommagé, en cas de mauvais fonctionnement,
si l'appareil a été endommagé de quelque façon que ce soit.
- Gardez le couvercle du CD fermé afin que la lentille ne soit pas exposée à la poussière. **NE TOUCHEZ PAS LA LENTILLE.**
- **Cet appareil ne doit pas être utilisé par des enfants sans surveillance. Veillez à ce que les enfants ne jouent pas avec l'appareil.**
- Utilisez uniquement les accessoires fournis avec l'appareil. Utilisez uniquement l'adaptateur secteur fourni avec cet appareil.

- Alimentation électrique :

- **Avant de brancher votre appareil, vérifiez que la tension d'alimentation indiquée sur la plaque signalétique de l'adaptateur secteur correspond à celle de votre installation électrique.**
- Branchez toujours d'abord l'adaptateur secteur sur l'appareil puis sur une prise secteur facilement accessible.
- Veillez à ce que le cordon d'alimentation ne puisse être écrasé ou coincé, en particulier au niveau des fiches, des prises de courant et au point de raccordement à l'appareil.
- Veillez à positionner le cordon d'alimentation de telle sorte qu'il soit impossible de marcher ou de trébucher dessus.
- Veillez à débrancher l'appareil de la prise de courant en cas d'orage ou de non-utilisation prolongée.
- Ne débranchez jamais l'appareil en tirant sur le cordon d'alimentation mais en saisissant l'adaptateur secteur.
- Afin de protéger la batterie, ne la soumettez pas à des surcharges et décharges excessives.
- La batterie ne doit pas être court-circuitée ou exposée à la chaleur.
- Ne touchez pas les bornes des batteries et ne causez pas de court-circuit avec un objet métallique entre les bornes de la batterie.

- Installation de l'appareil :

- N'obstruez aucun orifice de ventilation en couvrant les ouvertures de ventilation par des objets tels que des journaux, une nappe, des rideaux, etc. Veillez à laisser un espace suffisant autour de l'appareil afin de garantir une bonne ventilation.
- Ne pas placer sur ou à proximité de l'appareil des sources de flammes nues telles que des bougies allumées.
- Ne placez aucun objet lourd sur le produit.

- Tenez cet appareil éloigné des sources de chaleur et des flammes nues.

- Tenez cet appareil éloigné des sources de chaleur, telles des radiateurs, des appareils de chauffage, des fours ou autres appareils (incluant les amplificateurs) produisant de la chaleur.
- Soyez attentif à la température ambiante. L'utilisation du lecteur DVD à un endroit où la température est supérieure à 40°C ou inférieure à 0°C peut entraîner un dysfonctionnement.
- N'exposez pas cet appareil à des températures élevées (par exemple, ne le laissez pas à l'intérieur d'un véhicule lorsqu'il fait chaud). Cela pourrait provoquer des dysfonctionnements ou abîmer le produit.
- Veillez à maintenir l'appareil et l'adaptateur secteur éloignés des surfaces chaudes
- Veuillez ne pas exposer l'appareil ou son adaptateur secteur à la lumière directe du soleil et à la poussière ou à des vibrations.

- N'utilisez pas l'appareil à proximité de l'eau :

■ NE PLONGEZ JAMAIS L'APPAREIL OU L'ADAPTATEUR SECTEUR DANS L'EAU OU TOUT AUTRE LIQUIDE.

- De même, **N'UTILISEZ PAS CET APPAREIL OU L'ADAPTATEUR SECTEUR À PROXIMITÉ DE L'EAU OU D'UNE SOURCE D'HUMIDITÉ** telle qu'une baignoire, un lavabo, un évier de cuisine, une piscine, dans un sous-sol humide ou tout autre emplacement humide.

■ N'utilisez pas l'appareil ou l'adaptateur secteur avec les mains mouillées.

- Veillez à ce qu'aucun objet ne tombe et qu'aucun liquide ne coule à l'intérieur de l'appareil par les ouvertures de ventilation.
- Evitez toute éclaboussure et ne placez pas d'objets contenant un liquide (comme un vase) sur l'appareil ou son adaptateur secteur.

ATTENTION : L'utilisation de commandes, de réglages ou procédés autres que ceux spécifiés dans ce manuel peut entraîner une exposition dangereuse au rayonnement.

ATTENTION

RADIATIONS LASER INVISIBLES LORSQUE LES DISPOSITIFS DE SÉCURITÉ SONT OUVERTS OU DÉFECTUEUX. EVITEZ TOUTE EXPOSITION DIRECTE AU RAYON LASER.



Veillez à vous débarrasser de vos piles usagées conformément aux réglementations locales.

Déposez-les dans votre conteneur à piles le plus proche ou rappez-les dans votre magasin.

- Ne rechargez jamais les piles non-rechargeables, ne démontez pas les piles, ne les jetez pas dans un feu.
- Ne les exposez pas à des températures élevées ou à la lumière directe du soleil.
- Ne les incinerez pas.



Remarques concernant les écouteurs :

Il est recommandé d'utiliser uniquement les écouteurs fournis avec votre lecteur portable ou des écouteurs présentant les mêmes caractéristiques.

A pleine puissance, l'écoute prolongée du lecteur portable peut endommager l'oreille de l'utilisateur.



Ne pas utiliser les écouteurs pendant que vous conduisez.

Ce produit est conforme à l'arrêté du 8 Novembre 2005 portant application de l'article L.5232-1 du code de la santé publique.



Format de lecture des DVD

Cet appareil ne prend en charge que les disques DVD de zone 2

CARACTERISTIQUES TECHNIQUES

Formats lus : DVD, SVCD, VCD, DVD-R, DVD-RW, MPEG4, CD, CD-R, CD-RW, JPEG, MP3.
Formats de cartes compatibles : SDCARD, MEMORY STICK, MMC (carte mémoire multimédia)

Système de signal : PAL/NTSC
Réponse de fréquence : 20 Hz à 20 KHz
Plage dynamique : Supérieure à 80 dB
Sortie vidéo : 1 Vp-p (75 Ω)
Sortie audio : 1,0 Vrms (1KHz, 0dB)
Taux d'humidité en fonctionnement : 5% à 90%

Poids : 0.6 kg pour le lecteur principal / 0.3 kg pour le lecteur secondaire.

Consommation : < 15 W

Dimensions (L x P x H) : 205 mm x 165 mm x 45 mm

Batterie Lithium Ion Polymer : 7,4V / 1200 mAh

Adaptateur secteur Modèle : KSFLD0900150W1EU

Entrée : 100-240 V~ 50/60Hz 0.4 A

Sortie : +9V  1500 mA

Température en fonctionnement Décharge (-10°C ~ +60°C) / Charge (0°C ~ +45°C)

Température de stockage inférieur à : A 1 an (-20°C ~ +25°C) / à 3 mois (-20°C ~ +40°C)

CONTENU DE LA BOITE





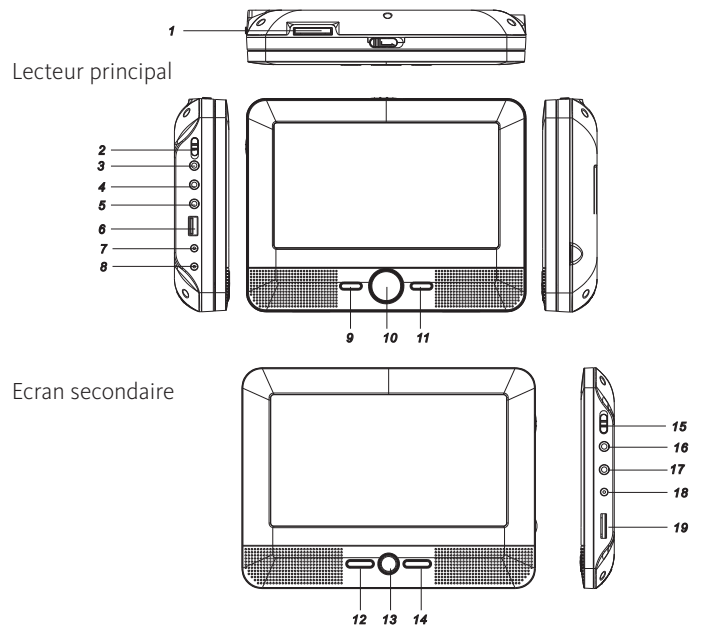

- 1 Lecteur DVD double-écran LED 7 pouces (18cm)
- 1 Télécommande avec 1 pile CR 2025
- 1 Câble audio/vidéo
- 1 Cordon de liaison entre les deux lecteurs
- 1 Adaptateur secteur 9V / 1,5A
- 1 Adaptateur (12 V / 1500 mA) pour allume-cigare, modèle : YJX00315
- 2 Paires d'écouteurs
- 1 Notice d'utilisation
- 1 Sacoche de transport
- 2 Housses pour appuie-têtes

DESCRIPTION DE L'APPAREIL



- 1. Lecteur de carte SD, MS, MMC.
- 2. Bouton Marche/Arrêt du lecteur DVD
- 3. Prise casque
- 4. Sortie audio / vidéo composite AV OUT
- 5. Sortie coaxiale
- 6. Port USB
- 7. DC OUT (connexion inter-écran)
- 8. Prise d'alimentation lecteur DC IN 9-12 V
- 9. Touche ENTER
- 10. Touches directionnelles haut, bas, gauche, droite
- 11. Touche SOURCE
- 12. Touches directionnelles haut, bas
- 13. Touche MODE
- 14. Touches directionnelles gauche, droite
- 15. Bouton Marche/Arrêt du lecteur DVD
- 16. Prise casque
- 17. Entrée AV IN
- 18. Prise d'alimentation DC IN
- 19. Bouton de contrôle du volume

DESCRIPTION DE LA TELECOMMANDE

- 1: STEP (Avance image par image)
- 2: SEARCH (Recherche)
- 3: MUTE (Muet)
- 4: SOURCE
- 5: PAVÉ NUMÉRIQUE
- 6: DISPLAY (Affichage)
- 7: BOUTON 10+
- 8: SUBTITLE (Sous-titrage)
- 9: MENU/PBC (ACTIVÉ OU DESACTIVÉ LA FONCTION PBC EN MODE VCD)
- 10: ANGLE
- 11: AUDIO
- 12: TITLE (Titre)
- 13: 
- 14: 
- 15:  ENTER
- 16: MODE
- 17: SETUP (Réglages)
- 18: VOLUME +
- 19: VOLUME -
- 20: REPEAT (Répétition)
- 21: 
- 22: SLOW (Ralentir)
- 23: 
- 24 : PROGRAM (Programme)
- 25 : 
- 26 : ZOOM
- 27 : 

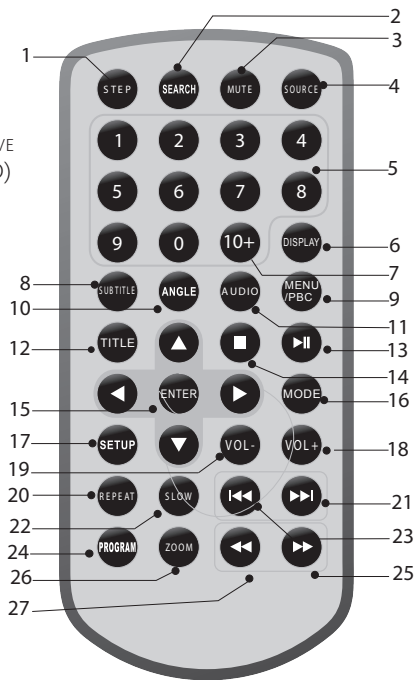

INSERTION DE LA PILE

Pour insérer la pile dans la télécommande ou procéder à son remplacement, veuillez procéder comme suit :

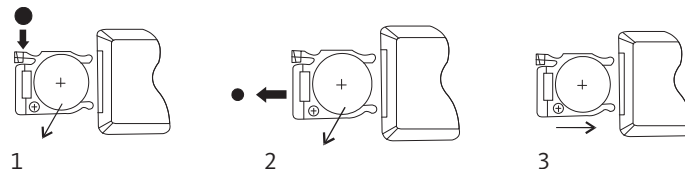

- 1- Pressez et tirez tel qu'indiqué.
- 2- Insérez la pile de type CR 2025 face vers le haut.
- 3- Remplacez le plateau de la pile dans la télécommande.

Important :

- Utilisez uniquement le type de pile spécifié dans cette notice.
- Remplacez la pile lorsque la télécommande semble ne plus fonctionner ou se révèle moins sensible.
- Si vous prévoyez de ne pas utiliser votre lecteur DVD pendant un certain temps, retirez la pile de la télécommande.

La performance de la télécommande est optimale dans un angle de 60° par rapport au capteur de la télécommande. Si la plage de fonctionnement se réduit, il est peut être nécessaire de remplacer les piles.

BRANCHEMENT ET INSTALLATION DU LECTEUR

Branchez la fiche de l'adaptateur secteur sur la prise d'entrée DC IN située à droite de l'appareil puis l'autre extrémité sur la prise secteur comme indiqué sur l'illustration ci-dessous.

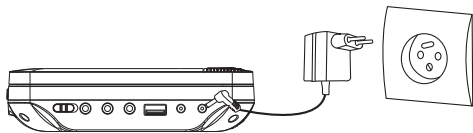

Si vous utilisez un adaptateur pour allume-cigare pour alimenter l'appareil : Branchez la fiche de l'adaptateur sur la prise d'entrée DC IN 9V de l'appareil puis branchez l'autre extrémité sur la prise d'allume-cigare de la voiture comme indiqué sur l'illustration ci-dessous.

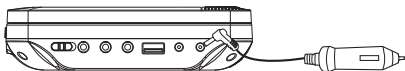

Remarques :

1. L'adaptateur pour allume-cigare ne peut pas être utilisé pour recharger la batterie.
2. L'adaptateur pour allume-cigare est disponible uniquement si l'alimentation de la voiture est sur 9 V - 12 V.
3. Trois à quatre heures de charge sont nécessaires pour faire fonctionner l'appareil sans alimentation secteur pendant environ deux heures.

CONNEXION DE SORTIE AUDIO-VIDEO

Vous pouvez voir des films DVD sur cet appareil sans le brancher à un équipement externe.

Cependant, vous pouvez regarder un film directement sur votre téléviseur et un amplificateur ou un téléviseur seul. Pour cela, vous devez raccorder votre lecteur DVD à un téléviseur à l'aide du câble audio/vidéo fourni. Avant d'effectuer les branchements ou de les modifier, éteignez l'alimentation et débranchez le câble d'alimentation de la prise secteur murale.

Exemple de connexion avec un téléviseur relié à un amplificateur :

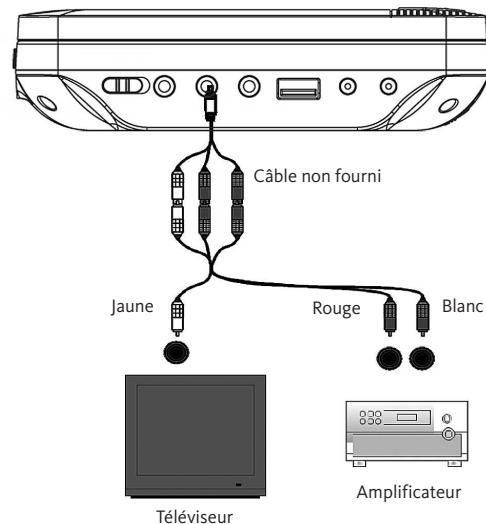

CONNEXION DE SORTIE AUDIO NUMERIQUE

Pour profiter d'un son numérique de haute qualité lors du visionnage d'un film ou d'un concert, vous devez raccorder votre lecteur DVD à un amplificateur ou à un home-cinéma en utilisant la prise audio coaxiale.

Exemple de connexion avec un amplificateur :

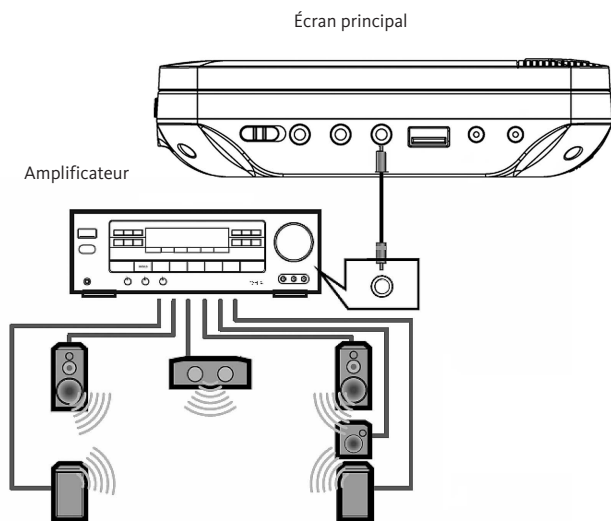

CONNEXION INTER ECRAN

Vous pouvez également raccorder le moniteur au lecteur DVD pour visionner le même film sur les 2 écrans. Reportez-vous à l'illustration ci-dessous :

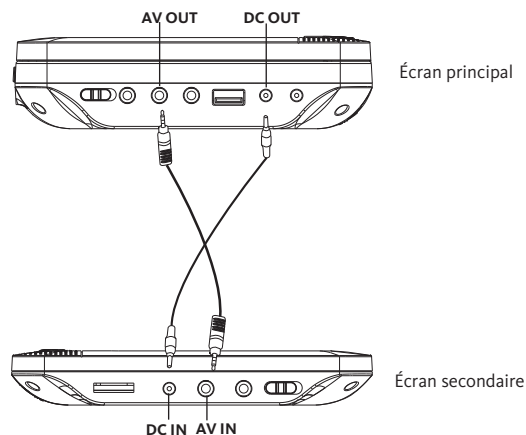

- 1) Branchez l'adaptateur d'alimentation (secteur ou allume-cigare) sur la prise d'entrée DC IN 9V du lecteur DVD.
- 2) Connectez le lecteur DVD et le moniteur avec le câble de connexion inter-écran (uniquement avec le câble fourni) en suivant l'illustration ci-dessus.

Remarque : Assurez-vous que le câble de connexion inter-écran soit bien branché sur chaque appareil. Si l'image ou le son du moniteur n'apparaît pas, veuillez débrancher le câble puis le rebrancher à nouveau.







LECTURE DE DISQUES

Votre lecteur DVD prend en charge les disques au format DVD, SVCD, VCD, DVD-R, DVD-RW, MPEG4, CD, CD-R, CD-RW, JPEG.





- 1- Allumez le lecteur à l'aide de l'interrupteur **ON** (MARCHE)/**OFF** (ARRÊT) situé à gauche de l'appareil.
- 2- Ouvrez le lecteur de disque et insérez un disque en positionnant l'étiquette vers le haut.
- 3- Fermez le lecteur. L'appareil charge le disque et commence la lecture.





1- LECTURE DE VIDÉOS

- FONCTIONS DE BASE **DVD** **VCD**

	Permet de lancer la lecture. Permet de mettre la lecture en pause ou reprise de la lecture.
	En mode DVD : Permet d'arrêter la lecture au point actuel. Appuyez sur  pour poursuivre la lecture ou appuyez une deuxième fois pour arrêter complètement la lecture. En mode VCD : Permet d'arrêter la lecture.
	Permet d'effectuer un retour rapide. Appuyez plusieurs fois sur cette touche pour changer de vitesse (x 2, x 4, x 8, x 16, x 32).
	Permet d'effectuer une avance rapide. Appuyez plusieurs fois sur cette touche pour changer de vitesse (x 2, x 4, x 8, x 16, x 32).
	Permet d'accéder à la piste, titre ou chapitre précédent.
	Permet d'accéder à la piste, titre ou chapitre suivant.

- RÉGLAGES POUR LA LECTURE **DVD**

- Après insertion du disque, sélectionnez le titre/chapitre que vous voulez regarder en utilisant les touches    .
- Appuyez sur la touche **ENTER** de la télécommande ou la touche **ENTER** du lecteur pour lancer la lecture.

- Votre lecteur ne lit pas les disques qui ont un code régional différent de votre lecteur.
Si le contrôle parental est activé, entrez le mot de passe pour lire le DVD (Cf. section « **Réglages mot de passe** » en page 15).
- Pour certains DVD dotés d'un menu Titre ou Chapitre, appuyez sur la touche **MENU** pour accéder à la page de menu puis sélectionnez le programme à l'aide des touches numériques ou    .

- RÉGLAGES POUR LA LECTURE **VCD**

La fonction de contrôle de lecture PBC (Playback control) est disponible pour les formats de disque CD vidéo (VCD, SVCD) version 2.0. Cette fonction vous permet d'afficher le menu de ces disques vidéo. S'il s'agit d'un CD Vidéo sans PBC (version 1.0) ou si la fonction PBC est désactivée, la lecture démarre à la première piste et le menu n'apparaît pas.
Après insertion du disque, sélectionnez la plage que vous voulez regarder à l'aide du pavé numérique. Appuyez sur **ENTER** pour lancer la lecture.

CHANGER LA VOIE AUDIO **VCD**

Pendant la lecture, vous pouvez sélectionner l'écoute des deux voies audio ou uniquement la voie droite ou gauche.
Appuyez successivement sur la touche **AUDIO** de la télécommande pour sélectionner la voie audio.

CHANGER LA LANGUE AUDIO **VCD**

Si un DVD contient différentes pistes audio, appuyez successivement la touche **AUDIO** de la télécommande pour choisir la langue désirée.

- RÉPÉTITION DE LECTURE **DVD** **VCD**

Lors de la lecture d'un disque DVD, SVCD, ou VCD, l'utilisateur peut répéter la lecture d'un chapitre, d'un titre ou de l'ensemble des programmes du disque.

En mode **DVD**, appuyez sur la touche **REPEAT** pour répéter la lecture d'un chapitre, appuyez une deuxième fois pour répéter la lecture d'un titre et une troisième fois pour répéter la lecture du disque.



- ANGLE DE CAMERA **DVD**

Certains DVD comportent des scènes filmées sous plusieurs angles. Au cours de la lecture d'un DVD permettant un affichage sous plusieurs angles, appuyez sur la touche **ANGLE** de la télécommande.

Les indications suivantes apparaissent à l'écran :



Appuyez sur les touches numériques pour sélectionner l'angle de votre choix.

Pour revenir à une lecture normale, appuyez sur **ANGLE**. L'appareil lit le disque selon l'angle par défaut.

Note : Lors de scènes multi-angles, un symbole apparaît sur l'écran TV.

- Zoom **DVD** **VCD**

Au cours de la lecture d'un DVD, d'un SVCD ou d'un VCD, vous pouvez effectuer un zoom avant ou arrière sur l'image.

Pour cela, appuyez successivement sur la touche **ZOOM** pour agrandir l'image en

2x, 3x, 4x ou pour diminuer l'image 2x, 3x, 4x.

Appuyez sur la touche **ZOOM** à plusieurs reprises pour revenir à l'affichage normal. Lorsque l'image est agrandie, appuyez sur les touches **←** **→** **↑** **↓** pour vous déplacer dans l'image.

- SOUS-TITRES **DVD** **VCD**

Certains DVD comportent des sous-titres en une ou plusieurs langues.

Pendant la lecture, appuyez sur la touche **SUBTITLE** (Sous-titres) de la télécommande jusqu'à ce que le sous-titrage désiré apparaisse.

- FONCTION PROGRAM **DVD** **VCD**

Cette fonction vous permet de programmer l'ordre de lecture des titres et chapitres de DVD et SVCD. (Lors de la lecture de VCD/SVCD, la lecture programmée n'est disponible que si le PBC est désactivé).

Appuyez sur la touche **PROGRAM**, l'écran suivant apparaît :

1- Saisissez le numéro du titre de votre choix puis le numéro de chapitre.

2- Répétez cette opération autant de fois que nécessaire.

3- Positionnez ensuite le curseur sur « **Commencer** » puis appuyez sur la touche **ENTER** de la télécommande.

4- Pour annuler la programmation, appuyez sur la touche **PROGRAM**. Positionnez ensuite le curseur sur « **Commencer** » puis appuyez sur la touche **ENTER** de la télécommande.

PROG:	TI:	/CH:	(- -)		
<input type="text" value="1"/>	TI:	CH:	<input type="text" value="6"/>	TI:	CH:
<input type="text" value="2"/>	TI:	CH:	<input type="text" value="7"/>	TI:	CH:
<input type="text" value="3"/>	TI:	CH:	<input type="text" value="8"/>	TI:	CH:
<input type="text" value="4"/>	TI:	CH:	<input type="text" value="9"/>	TI:	CH:
<input type="text" value="5"/>	TI:	CH:	<input type="text" value="10"/>	TI:	CH:
SORTIR					▶▶

2- Lecture de musique

Le lecteur DVD peut lire les CD audio ainsi que les CD MP3 & WMA enregistrés sur CD-R, CD-RW, DVD±R et DVD±RW.

Lorsque vous enregistrez vos fichiers MP3 ou WMA sur CD, nous vous recommandons d'utiliser un logiciel de gravure qui crée un système de fichier ISO 9660. A défaut, il sera impossible de lire les fichiers MP3/WMA contenus sur le CD.

- CD** Lorsque vous introduisez un CD audio, celui-ci est automatiquement lu. Les informations contenues sur le CD s'affichent automatiquement à l'écran comme le temps écoulé par exemple.
- MP3** 1- Si votre CD contient plusieurs dossiers, appuyez sur les flèches ▲▼ pour sélectionner un dossier puis appuyez sur **ENTER** ou sur la touche ► pour lire son contenu.
- WMA** 2- Appuyez sur les flèches ▲▼ pour sélectionner une piste puis sur **ENTER** pour lancer la lecture.

- FONCTIONS DE BASE

- ▶ En mode : Permet d'arrêter la lecture au point actuel. Appuyez sur ▶ pour poursuivre la lecture ou appuyez une deuxième fois pour arrêter complètement la lecture.
- En mode **MP3** : Permet d'arrêter la lecture.
- Permet d'arrêter la lecture.
- ◀◀ Permet d'effectuer un retour rapide. Appuyez plusieurs fois sur cette touche pour changer de vitesse (x 2, x 4, x 8, x 16, x 32).
- ▶▶ Permet d'effectuer une avance rapide. Appuyez plusieurs fois sur cette touche pour changer de vitesse (x 2, x 4, x 8, x 16, x 32).
- ◀ Permet d'accéder à la piste précédente.
- ▶ Permet d'accéder à la piste suivante.

- RÉPÉTITION DE LECTURE **CD**

Lors de la lecture d'un CD audio ou d'un CD MP3 / WMA, vous pouvez sélectionner une option de répétition.

Appuyez sur la touche **REPEAT** pour répéter la lecture d'une plage, une deuxième fois pour répéter la lecture de tout le disque et une troisième fois pour annuler la répétition. Le symbole de répétition s'affiche en haut à gauche de l'écran.

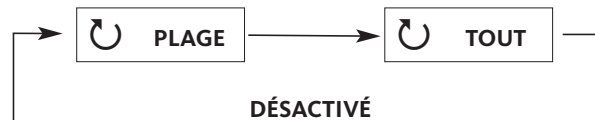

- OPTION DE LECTURE **MP3** **WMA**

Lors de la lecture de fichiers au format MP3 ou WMA, vous pouvez sélectionner une option de lecture des fichiers : Lecture aléatoire ou répétition.

Appuyez successivement sur la touche **REPEAT** pour faire défiler les options de lecture comme suit :

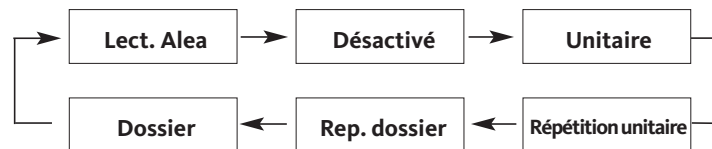

- FONCTION PROGRAM **CD**

Cette fonction vous permet de programmer l'ordre de lecture des pistes de votre CD audio. Appuyez sur la touche **PROGRAM**, l'écran suivant apparaît :

- 1- Saisissez le numéro de piste.
- 2- Répétez cette opération autant de fois que nécessaire.
- 3- Positionnez ensuite le curseur sur « **Commencer** » puis appuyez sur la touche **ENTER** de la télécommande.

PROG:	:	PLAGE	(-)
1	06	6	--
2	09	7	--
3	02	8	--
4	--	9	--
5	--	10	--
		SORTIR	COMMENCER ▶▶

3- LECTURE DE CD PHOTO AU FORMAT JPEG

- VISIONNER UNE PHOTO

A l'aide des touches ▼ ou ▲, sélectionnez la photo que vous souhaitez visionner. Appuyez ensuite sur la touche **ENTER** de la télécommande.

Appuyez sur les touches ◀ ou ▶ pour faire pivoter l'image à 360°. Appuyez sur les touches ou pour retourner la photo horizontalement ou verticalement.

En cours de visionnage d'une photo, appuyez sur la touche ■ pour afficher toutes les vignettes photos. Sélectionnez une vignette à l'aide des touches ◀ / ▶ / ▼ / ▲, puis appuyez sur la touche **ENTER** de la télécommande pour visionner la photo.

- EFFETS DE TRANSITION

Appuyez successivement sur la touche **PROGRAM** pour sélectionner un effet de transition entre chaque photo. Vous avez le choix entre 16 effets.

- ZOOM

Vous pouvez agrandir ou diminuer l'image. Pour cela, appuyez sur la touche **ZOOM**. L'icône « Zoom 100% » apparaît en haut à gauche de l'écran. Appuyez ensuite sur la touche ► pour agrandir l'image (125%, 150% et 200%) ou sur la touche ◀ pour diminuer l'image (75% et 50%).

- LANCER UN DIAPORAMA DE PHOTOS

A l'aide des touches ▼ ou ▲, sélectionnez la photo que vous souhaitez visionner. Appuyez ensuite sur la touche **ENTER** de la télécommande. Le diaporama débute automatiquement à partir de cette photo, en ignorant les photos précédentes.

Appuyez sur la touche ■ pour mettre en pause le défilement automatique des photos. Appuyez de nouveau sur cette touche pour relancer le diaporama.

Vous pouvez également décider de visualiser l'ensemble des photos sous forme de diaporama. En cours de visionnage d'une photo, appuyez sur la touche ■ pour afficher toutes les vignettes photos.

Sélectionnez **SLIDE SHOW** à l'aide des touches ▼ / ▲, puis appuyez sur la touche

ENTER de la télécommande.

Sélectionnez **MENU**, puis appuyez sur la touche **ENTER** de la télécommande, pour visualiser les fonctions attribuées aux touches de la télécommande.

Sélectionnez ◀ **PREV** ou **NEXT** ▶, puis appuyez sur la touche **ENTER** de la télécommande, pour visualiser les pages précédentes ou suivantes.

LECTURE DE CARTES MÉMOIRE/CLÉ USB

Les cartes mémoire SD/MS/MMC ainsi que les clés USB contenant des fichiers vidéo, audio ou image peuvent être lus sur le lecteur de DVD portable.

- 1- Allumez le lecteur à l'aide de l'interrupteur **ON** (MARCHÉ)/**OFF** (ARRÊT) situé à gauche de l'appareil.
- 2- Insérez une carte mémoire ou une clé USB dans l'emplacement prévu à cet effet.
- 3- Appuyez sur la touche **SOURCE** puis sélectionnez la source que vous souhaitez visionner.

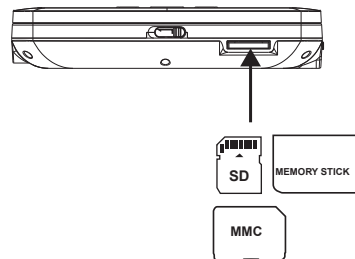

Note : La lecture des fichiers sauvegardés sur la carte mémoire ou la clé USB sont les mêmes que pour les autres disques. Reportez-vous à la section « **Lecture de disque** » en page 8 pour plus de détails.

REGLAGES DES PARAMETRES

Le menu « Réglages » (Setup) vous permet de paramétrer les options d'affichage, audio, vidéo et le contrôle parental.



Réglages généraux → Réglages audio → Réglages vidéo → Préférences → Réglages mot de passe

- 1- Appuyez sur la touche **SETUP** de la télécommande ou du lecteur. Le menu « Pageréglages généraux » s'affiche.
- 2- Appuyez sur la touche **OK** pour sélectionner un menu de réglages.
- 3- Appuyez ensuite sur la touche **OK** pour sélectionner un sous-menu, puis sur la touche **OK** pour accéder aux options.
- 4- Paramétrez les options à l'aide des touches **◀ / ▶ / ▲ / ▼** puis validez en appuyant sur la touche **ENTER** de la télécommande ou du lecteur.

1- REGLAGES GENERAUX

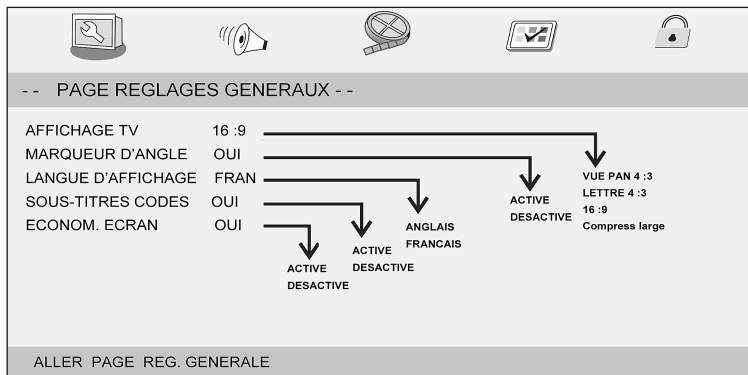

- AFFICHAGE TV

Cette option vous permet de sélectionner le format d'image désiré : 4 :3 Panscan, 4 :3 Letterbox, 16 :9, Compress large.

4 :3 PANSKAN : Ce réglage permet d'afficher une image 4 :3 en plein écran sans bandes noires.

4 :3 LETTERBOX : Ce réglage permet d'afficher l'image en mode normal, c'est-à-dire en 4 :3. L'image apparaît à l'écran avec des bandes noires à gauche et à droite.

16 :9 : Ce réglage affiche l'image en plein écran.

COMPRESS LARGE : Ce réglage définit le mode de l'écran en 4:3.

- MARQUE D'ANGLE

Cette option vous permet d'afficher une icône dans le coin supérieur droit de l'écran si le DVD comporte une scène filmée sous un autre angle de vue.

- LANGUE OSD

Cette option vous permet de sélectionner la langue d'affichage du menu.

- SOUS-TITRES CODES

Cette option vous permet d'afficher les sous-titres codés.

- ECONOM. ÉCRAN

Cette option vous permet d'activer ou de désactiver la fonction économiseur d'écran si le lecteur n'est pas utilisé pendant un certain laps de temps. Lorsque cette fonction est activée, un symbole « DVD » se déplace à l'écran lorsque la lecture est à l'arrêt ou lors de l'affichage d'une image statique pendant quelques instants. L'économiseur d'écran permet d'éviter l'affichage prolongé d'une image statique sur l'écran LCD, ce qui pourrait l'abîmer.

2- REGLAGES AUDIO

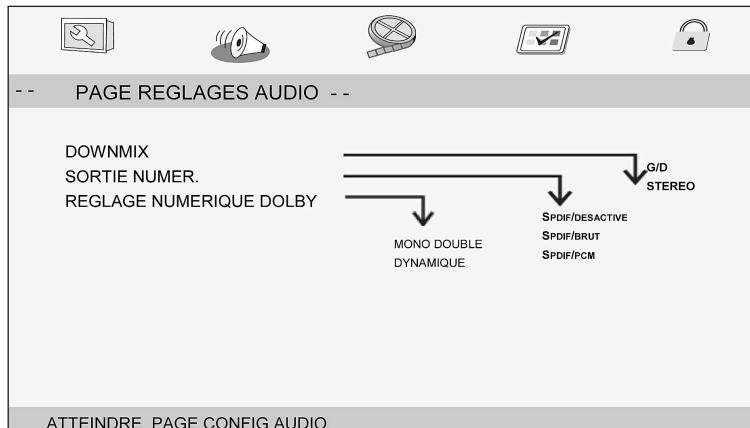

- DOWNMIX

Cette option vous permet de paramétrer la sortie stéréo analogique du lecteur.

G/D : Sélectionnez ce réglage si votre lecteur est connecté à un amplificateur compatible avec Dolby Pro Logic.

STÉRÉO : Sélectionnez ce réglage pour obtenir un signal stéréo sur votre lecteur DVD.

- SORTIE NUMÉRIQUE

Cette option vous permet de sélectionner le mode de sortie audio numérique.

SPDIF/DESACTIVÉ : Sélectionnez ce réglage pour désactiver la sortie numérique.

SPDIF/BRUT : Sélectionnez ce réglage pour obtenir du son multicanal.

SPDIF/PCM : Sélectionnez ce réglage pour obtenir du son en stéréo.

- RÉGLAGE NUMÉRIQUE DOLBY

MONO DOUBLE

Stéréo : Diffuse le son en stéréo.

G-Mono : Diffuse le canal gauche uniquement.

D-Mono : Diffuse le canal droit uniquement.

Mixage Mono : Diffuse un son mono sur les canaux gauche et droit.

- DYNAMIQUE

Cette option vous permet de compresser la dynamique d'un signal audio et de minimiser ainsi les variations de volume trop importantes.

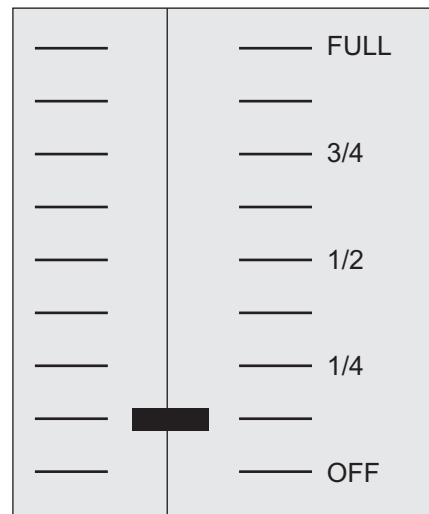

3- REGLAGES VIDEO

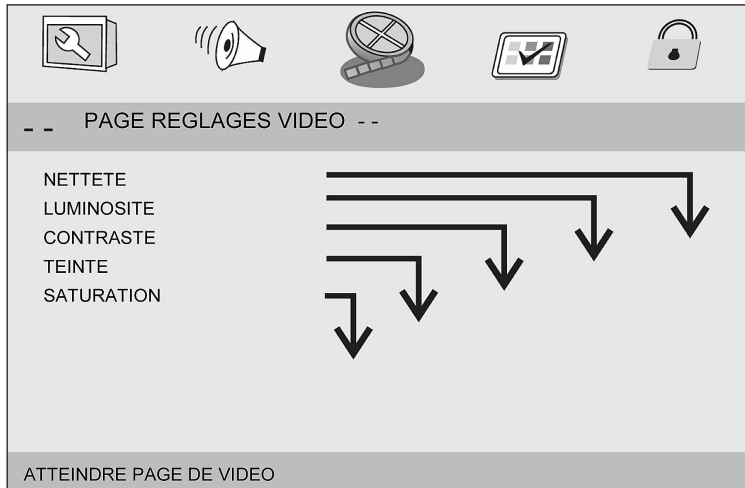

- NETTETE

Cette option vous permet de sélectionner le niveau de netteté des images. Sélectionnez **HAUT** pour obtenir des images plus claires ou **BAS** pour diminuer le niveau de netteté et obtenir des images plus douces.

- LUMINOSITE

Cette option vous permet d'augmenter ou de diminuer la luminosité de l'image. Si vous augmentez la luminosité, les parties foncées de l'image sont éclaircies. Si vous diminuez la luminosité, vous ajoutez plus d'obscurité aux zones pâles de l'image.

- CONTRASTE

Cette option vous permet de d'augmenter ou de diminuer le contraste de l'image. Augmentez le contraste pour ajuster les secteurs blancs de l'image ou pour diminuer le contraste pour ajuster les secteurs noirs de l'image.

- TEINTE

Cette option vous permet de régler l'équilibre entre les niveaux de rouge et de vert.

V.2.0

- SATURATION

Cette option vous permet d'ajuster l'intensité des couleurs. Plus vous augmentez la saturation plus les couleurs de l'image sont intenses. Au contraire, si vous diminuez la saturation, les couleurs seront moins intenses.

4- REGLAGES PREFERENCES

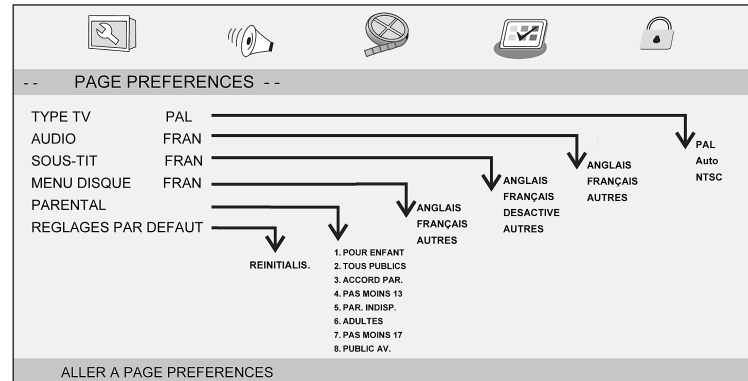

- TYPE TV

Cette option vous permet de sélectionner le système couleur correspondant à votre téléviseur lorsque le lecteur DVD est relié à celui-ci : **Pal** ou **NTSC**. Sélectionnez **Auto** pour que le lecteur détecte automatiquement le système couleur.

- AUDIO

Cette option vous permet de choisir la langue audio par défaut pour les disques DVD. Les langues audio disponibles dépendent de chaque disque. Vous pouvez également changer la langue audio pendant la lecture à l'aide de la touche **AUDIO**.

- SOUS-TIT

Cette option vous permet de choisir la langue de sous-titrage par défaut souhaitée. Les langues de sous-titrage disponibles dépendent de chaque disque DVD. Vous pouvez

également changer la langue de sous-titrage lors de la lecture en appuyant sur la touche **SUBTITLE**.

- MENU DISQUE

Cette option vous permet de régler la langue du menu des disques DVD.

- PARENTAL

Certains DVD sont codés en fonction de leur contenu. Cette option vous permet de régler l'âge minimum requis pour visionner ce type de DVD. Ainsi en fonction du niveau de verrouillage parental sélectionné, la lecture du disque ou de certaines scènes violentes peut être interdite aux enfants et accessible uniquement avec le mot de passe. Saisissez donc le mot de passe à l'aide du pavé numérique et appuyez sur la touche **ENTER**. Le mot de passe par défaut est **1369**. Reportez-vous ensuite à la section « **Réglages mot de passe** » en page 15 pour activer la saisie du mot de passe.

- REGL. PAR DÉFAUT

Cette option vous permet de rétablir tous les réglages d'usine par défaut.

5- REGLAGES MOT DE PASSE

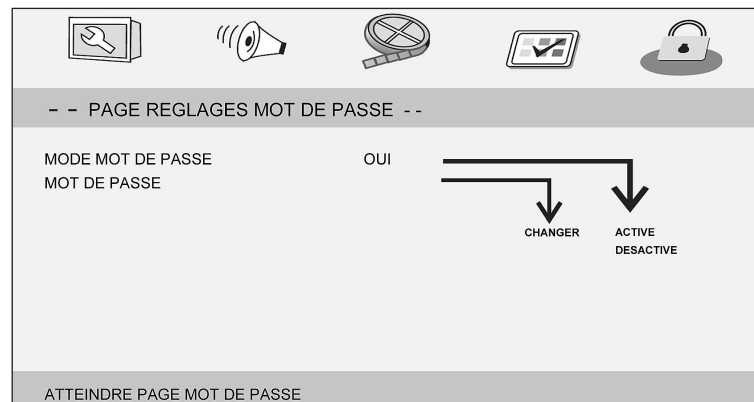

- MODE MOT DE PASSE (ACTIVÉ/DÉSACTIVÉ)

Cette option vous permet d'activer ou de désactiver la saisie du mot de passe pour la lecture de certains disques.

- MOT DE PASSE

Toutes les options du contrôle parental sont protégées par un mot de passe. Cette option vous permet de changer le mot de passe.

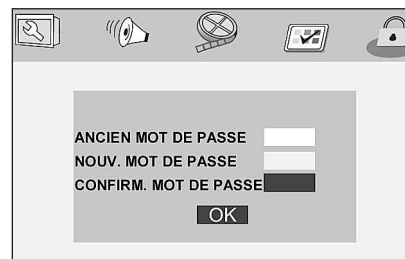

- Ancien mot de passe

Entrez l'ancien mot de passe à l'aide du pavé numérique. Le mot de passe par défaut est le **1369**. Après saisie de l'ancien mot de passe, le curseur passe automatiquement à la case suivante.

- Nouv. mot de passe

Entrez un nouveau mot de passe à 4 chiffres à l'aide du pavé numérique. Le curseur passe automatiquement à la case suivante.

- Confirm. mot de passe

Entrez une seconde fois le nouveau mot de passe à 4 chiffres à l'aide du pavé numérique. Le curseur passe automatiquement à la case suivante **OK**. Appuyez sur la touche **ENTER** de la télécommande.

Note : Si le mot de passe est modifié, le code parental sera également modifié. Le mot de passe par défaut **1369** sera toujours actif même après changement du mot de passe.

- Nettoyage du lecteur

- Débranchez l'appareil de la prise de courant avant tout nettoyage.
- Nettoyez le lecteur uniquement à l'aide d'un chiffon doux et sec.
- N'utilisez aucun nettoyant liquide ou aérosol.

- Remarques concernant les disques :

1) Manipulation des disques

Tenez-le par les extrémités et veillez à ce que vos doigts ne touchent pas la surface de lecture. Ne collez pas de papier et ne mettez pas d'autocollant sur les disques.



2) Nettoyage des disques

Les empreintes de doigts et la poussière sur un disque peuvent entraîner une qualité médiocre de l'image et une distorsion du son. Avant la lecture, nettoyez le disque avec un chiffon propre et sec en partant du centre vers les extrémités.

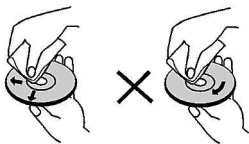

N'utilisez jamais d'alcool, de benzène, de diluant, de liquide nettoyant ou d'autres produits chimiques. N'utilisez pas d'air comprimé pour nettoyer les poussières.

- Rangement des disques

Rangez le disque dans son boîtier après utilisation.

N'exposez pas les disques à des environnements très froids, humides ou chauds.

Ne le laissez jamais dans un véhicule en stationnement exposé aux rayons du soleil.

- Disques endommagés et d'une autre forme

N'utilisez pas de disques fendus, ébréchés, déformés, ou ayant d'autres dommages car ils pourraient endommager le lecteur.

Ce lecteur est conçu pour être utilisé uniquement avec des disques traditionnels, totalement circulaires. N'utilisez pas de disques ayant une autre forme.

Ne soulevez et ne déplacez jamais l'appareil durant la lecture : les disques tournent à grande vitesse et pourraient être endommagés.

- Condensation

La condensation peut se former à l'intérieur du lecteur s'il est transporté d'un endroit chaud vers l'extérieur, ou si la température de la pièce augmente rapidement. Bien que la condensation ne peut endommager le lecteur, elle peut entraver ses performances temporairement. Laissez le lecteur s'adapter à la température ambiante pendant environ une heure avant de le mettre en marche.

GUIDE DE DEPANNAGE

Avant de contacter votre service après-vente, effectuez les vérifications élémentaires suivantes. Si vous ne pouvez pas résoudre le problème en suivant les instructions ci-dessous, contactez le centre de services de votre magasin.

Problèmes	Causes possibles	Solutions
Absence d'alimentation	Le cordon d'alimentation est débranché	Branchez le cordon d'alimentation
	L'appareil n'est pas allumé	Vérifiez la position du bouton marche/arrêt
	La batterie est déchargée	Rechargez la batterie
Absence d'image sur le téléviseur	Le câble vidéo n'est pas branché correctement	Vérifiez que le câble audio/vidéo est branché correctement Débranchez le câble, puis branchez-le à nouveau
Absence de son	Le volume est au minimum, ou désactivé (muet)	Vérifiez le niveau du volume à l'aide des touches VOL+ et VOL-
	Le disque est en mode avance rapide ou retour rapide	Reprenez la lecture du film en vitesse normale
	Les câbles audio sont mal branchés	Vérifiez le branchement correct des câbles sur les prises appropriées
	Un casque est connecté sur le lecteur	Débranchez le casque pour retrouver le son des haut-parleurs
Pas de lecture de disque	Le disque est mal positionné	Vérifiez le positionnement du disque
	Le format n'est pas supporté	Vérifiez les caractéristiques du disque
	L'icône  apparaît à l'écran	Le disque ne permet pas cette action La fonction n'est pas disponible au moment demandé Vous avez demandé un titre ou un numéro de chapitre inexistant
Pas de lecture du support USB ou de la carte SD	Le format n'est pas supporté	Vérifiez les formats de lecture compatibles avec cet appareil Débranchez puis rebranchez le support amovible USB ou la carte SD
Pas de réaction de la télécommande	La pile est usée	Insérez une pile neuve de type CR2025
	La télécommande n'est pas dirigée vers le capteur	Orientez la télécommande vers le lecteur Vérifiez que le capteur de l'appareil n'est pas obstrué
	Le lecteur est éteint	Débranchez le lecteur puis branchez-le à nouveau
Impossible d'avoir l'image ou le son sur le moniteur externe	Le câble n'est pas correctement connecté	Vérifiez que le câble inter-écran est branché correctement Débranchez le câble, puis branchez-le à nouveau

ATTENTION :



Ce logo apposé sur le produit signifie qu'il s'agit d'un appareil dont le traitement en tant que déchet rentre dans le cadre de la directive 2002/96/CE du 27 janvier 2003, relative aux déchets d'équipements électriques et électroniques (DEEE).

La présence de substances dangereuses dans les équipements électriques et électroniques peut avoir des effets potentiels sur l'environnement et la santé humaine dans le cycle de retraitement de ce produit.

Ainsi, lors de la fin de vie de cet appareil, celui-ci ne doit pas être débarrassé avec les déchets municipaux non triés. En tant que consommateur final, votre rôle est primordial dans le cycle de réutilisation, de recyclage et les autres formes de valorisation de cet équipement électrique et électronique. Des systèmes de reprise et de collecte sont mis à votre disposition par les collectivités locales (déchetteries) et les distributeurs.

Vous avez l'obligation d'utiliser les systèmes de collecte sélective mise à votre disposition.

Conditions de garantie :

Ce produit est garanti pour une période de 1 an à partir de la date d'achat*, contre toute défaillance résultant d'un vice de fabrication ou de matériau. Cette garantie ne couvre pas les vices ou les dommages résultant d'une mauvaise installation, d'une utilisation incorrecte, ou de l'usure normale du produit.

(* : Sur présentation du ticket de caisse)



SOURCING & CREATION
CRT LESQUIN,
F-59273 FRETIN

Fabriqué en R.P.C