

F

Français, 1

GB

English, 19

F

TCD G51

**La première fois que vous allumez votre sèche-linge, vous devez choisir la langue.
Voir page 6**

Table des Matières

Informations Importantes, 2-3

Installation, 4

- Où installer votre sèche-linge
- Ventilation
- Connexions électrique
- Avant de commencer à utiliser votre sèche-linge

Description du sèche-linge, 5

- Pour ouvrir la porte
- Caractéristiques
- Panneau de commandes

L'affichage, 6-8

Démarrage et programmes, 8-11

- Choisir un programme
- Programmes spéciaux
- Options de modifications des programmes
- Tableau des programmes
- Les commandes

Linge, 12-13

- Trier votre linge
- Étiquettes d'entretien
- Vêtements spéciaux
- Temps de séchage

Avertissements et Suggestions, 14

- Sécurité générale
- Élimination
- Économiser de l'énergie et respecter l'environnement

Entretien et Nettoyage, 15

- Éteindre l'électricité
- Nettoyer le filtre après chaque cycle
- Videz le réservoir d'eau après chaque cycle
- Vérifier le tambour après chaque cycle
- Nettoyage du groupe condenseur
- Nettoyer le sèche-linge

Que faire en cas de panne, 16

Service Après-vente, 17

- Pièces de rechange

! Conservez cette notice d'utilisation et d'installation à portée de main de manière à pouvoir vous y référer si nécessaire. Emmenez-la avec vous si vous déménagez, et, si vous vendez cet appareil ou que vous le donniez à un tiers, faites en sorte que cette notice accompagne le sèche-linge de manière à ce que le nouveau propriétaire soit informé des avertissements et suggestions concernant le fonctionnement de ce sèche-linge.

! Lisez attentivement ce mode d'emploi; les pages suivantes contiennent des informations importantes concernant l'installation et des suggestions relatives au fonctionnement de cet appareil.



Ce symbole vous rappelle de lire le livret d'instructions.

 **Hotpoint**

ARISTON

Informations Importantes

F

Pour que votre sèche-linge à condenseur fonctionne efficacement, vous devez suivre le programme d'entretien courant décrit ci-dessous:

Filtre...

! Vous devez IMPERATIVEMENT nettoyer le filtre à peluches A CHAQUE cycle de séchage.

ETAPE 1.

Ouvrez la porte du sèche-linge.



ETAPE 2.

Sortez le filtre (à l'aide des deux encoches passe-doigts)

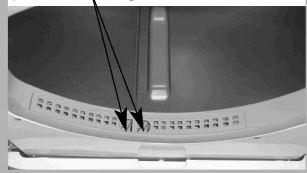

ETAPE 3.

Enlevez les dépôts de peluches des mailles du filtre.

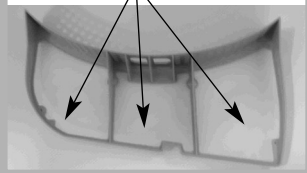

ETAPE 4.

Réinstallez le filtre - NE faites JAMAIS fonctionner le sèche-linge sans avoir remis en place le filtre.

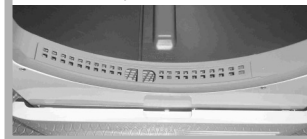

! Négliger de nettoyer le filtre après CHAQUE cycle de séchage nuira aux performances de séchage de votre machine.

- Le temps de séchage sera plus long et la consommation électrique sera en conséquence plus importante.

Réservoir d'eau...

! Vous devez IMPERATIVEMENT vider le réservoir d'eau après CHAQUE cycle de séchage.

ETAPE 1.

Tirez le réservoir d'eau vers vous et retirez-le complètement du sèche-linge.



ETAPE 2.

Videz toute l'eau récupérée dans le réservoir d'eau.

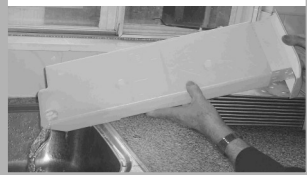

ETAPE 3.

Remettez en place le réservoir d'eau, en veillant à le renfoncer correctement.



! Message 'BAC PLEIN' - pour vous rappeler de vider le réservoir d'eau au début et à la fin de chaque programme.



! Si vous négligez de vider le réservoir d'eau :

- la machine ne chauffe plus (la charge est alors encore humide à la fin du cycle).
- Le message 'BAC PLEIN' vous indique que le réservoir d'eau est plein.

Amorçage du système de récupération d'eau

Sur un sèche-linge neuf, le réservoir d'eau ne récupérera pas l'eau tant que le système n'aura pas été amorcé... ceci nécessitera 1 ou 2 cycles de séchage. Une fois amorcé, il récupérera l'eau à chaque cycle de séchage.

Groupe condenseur...

! Vous devez IMPERATIVEMENT enlever les peluches du condenseur TOUS LES MOIS.

ETAPE 1.

Ouvrez le couvercle du condenseur
- tenez la poignée et tirez vers vous.



ETAPE 2.

Retirez le condenseur en tournant les 3 agrafes et en le tirant vers vous.
(Les tubes peuvent contenir un peu d'eau ; ceci est normal).

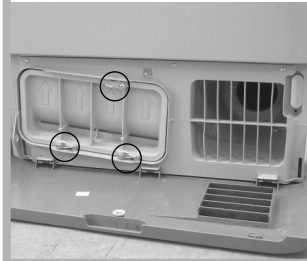

ETAPE 3.

Rincez le condenseur par l'arrière avec de l'eau pour enlever les dépôts de peluches.

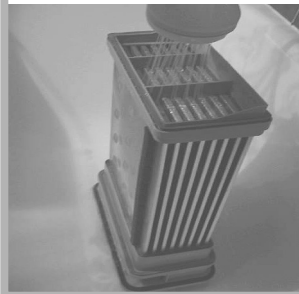

ETAPE 4.

Remontez le condenseur - veillez à enfoncer le bloc à fond, à rattacher solidement les 3 agrafes et à orienter les flèches de positionnement à l'avant du condenseur vers le haut.

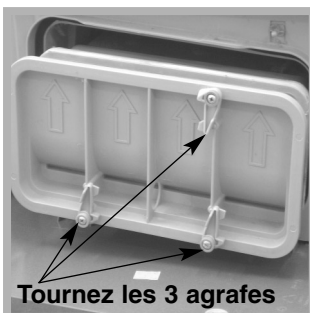

Tournez les 3 agrafes

• Vérifiez:

- que les flèches de positionnement sont orientées vers le haut.
- que les 3 agrafes sont refermées dans leur position de « verrouillage ».

! Négliger de nettoyer le condenseur pourrait entraîner une défaillance prématurée de votre sèche-linge.

Installation

F

Où installer votre sèche-linge

- Placez votre sèche-linge à une certaine distance des cuisinières, fourneaux, radiateurs, ou plaques de cuisson à gaz, car les flammes peuvent endommager cet appareil.

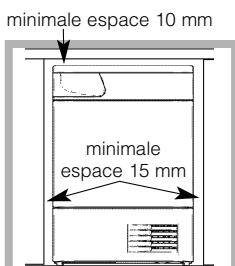

- Si vous installez cet appareil sous un plan de travail, faites en sorte de laisser un espace de 10 mm entre le dessus de l'appareil et tout autre objet sur ou au-dessus de la machine, et un espace de 15 mm entre les côtés et les éléments

d'ameublement ou les murs latéraux. Ceci a pour objectif d'assurer une ventilation convenable. Assurez-vous que les orifices de ventilation situés à l'arrière ne soient pas obstrués.

Ventilation

Lorsque le sèche-linge est en marche, une aération adéquate est nécessaire. Faites en sorte d'installer votre sèche-linge dans un environnement qui n'est pas humide et qui est doté d'une bonne circulation d'air dans toute la pièce. La circulation d'air autour du sèche linge est essentielle pour condenser l'eau produite au cours du lavage, le sèche linge ne fonctionnera pas efficacement dans un espace clos ou dans un placard.

! Nous vous déconseillons d'installer votre sèche-linge dans un placard. En revanche, le sèche-linge ne doit en aucun cas être placé derrière une porte fermant à clé, une porte coulissante ou une porte montée sur des gonds du côté opposé à la porte de chargement du sèche-linge.

! Si l'on utilise le sèche linge dans une pièce froide ou petite, on rencontrera un certain degré de condensation.

Instructions d'inversion de la porte

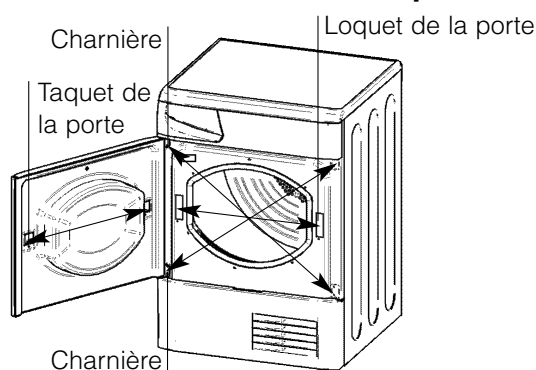

La porte de votre sèche-linge est réversible et les charnières peuvent être facilement changées de côté. Echangez diagonalement les supports de charnières et les vis d'obturation. Echangez le taquet de la porte et le loquet avec leur plaque d'obturation opposée (voir schéma ci-dessus).

Vidange de l'eau

Si votre sèche-linge est installé à proximité d'une évacuation, l'eau peut être vidangée dans ce tuyau. Cela évite de vider le réservoir d'eau. Si vous installez le sèche-linge au-dessus ou à côté d'un lave-linge, il pourra partager la même vidange. La hauteur de la vidange doit être inférieure à 1 m en partant du bas du sèche-linge.



Retirez l'attache et le tuyau fixés ici...

Posez une longueur de tuyau adaptée sur le nouvel emplacement (voir schéma) et réinstallez l'attache.

! Assurez-vous que le tuyau n'est pas écrasé ou plié une fois le sèche-linge placé dans sa position définitive.

Retirer l'attache existante et le tuyau de la position indiquée (voir schéma).



...posez le nouveau tuyau et réinstallez l'attache ici.

Connexions électriques

Assurez-vous des points suivants avant de brancher la fiche de l'appareil dans la prise de courant:

- La prise de courant doit être reliée à la terre.
- La prise de courant doit pouvoir supporter la puissance maximale de la machine, qui est indiquée sur la plaque signalétique de l'appareil (voir la Description du Sèche-linge).
- La tension électrique doit appartenir à la gamme de valeurs indiquée sur la plaque signalétique de l'appareil (voir la Description du Sèche-linge).
- La prise de courant doit être compatible avec la fiche du sèche-linge. Si ce n'est pas le cas, remplacez la fiche ou la prise de courant.

! Le sèche-linge ne doit pas être utilisé à l'extérieur, même si l'espace en question est abrité. Cela peut être dangereux si l'appareil est exposé à la pluie ou à des orages.

! Une fois installés, le cordon d'alimentation et la fiche du sèche-linge doivent être d'accès facile.

! N'utilisez pas de rallonges.

! Le cordon d'alimentation ne doit pas être courbé ou écrasé.

! Le cordon d'alimentation électrique doit être vérifié périodiquement et remplacé par un cordon préparé spécialement pour ce sèche-linge, et installé uniquement par des électriciens agréés (voir Service Après-vente). Des cordons d'alimentation neufs ou plus longs sont fournis par les revendeurs agréés contre un supplément.

! Le fabricant rejète toute responsabilité en cas de non-respect de toutes ou partie de ces règles.

! En cas de doute au sujet des points précédents, consultez un électricien qualifié.

Avant de commencer à utiliser votre sèche-linge

Une fois que vous avez installé votre sèche-linge, et avant de l'utiliser, nettoyez l'intérieur du tambour pour retirer les poussières qui pourraient s'y être accumulées durant le transport.

Pour ouvrir la porte

Appuyez et relâchez le panneau avant dans la position indiquée

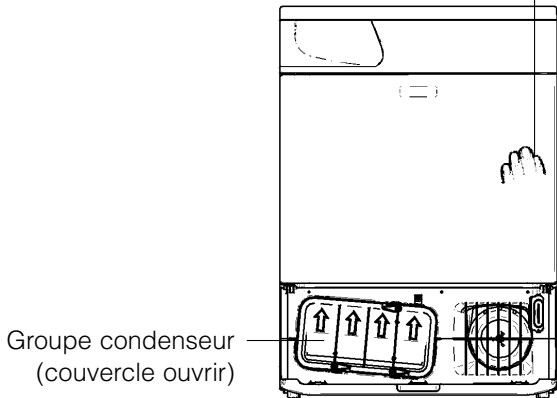

Caractéristiques

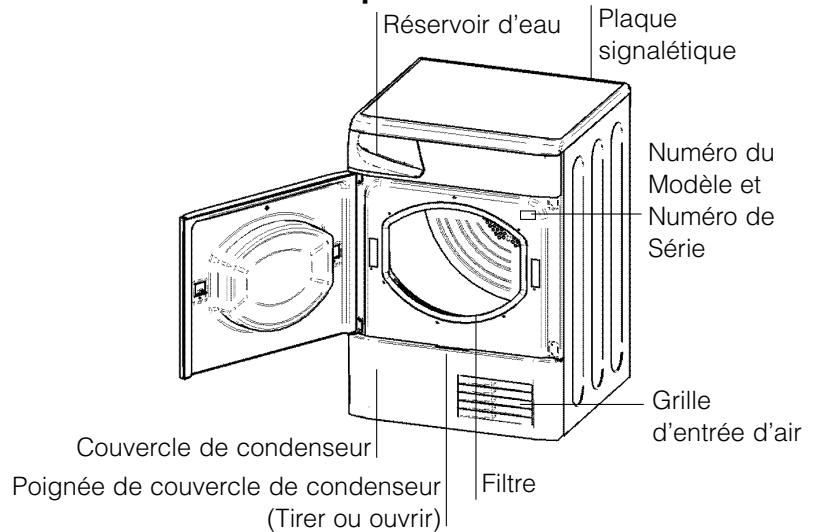

Panneau de commandes

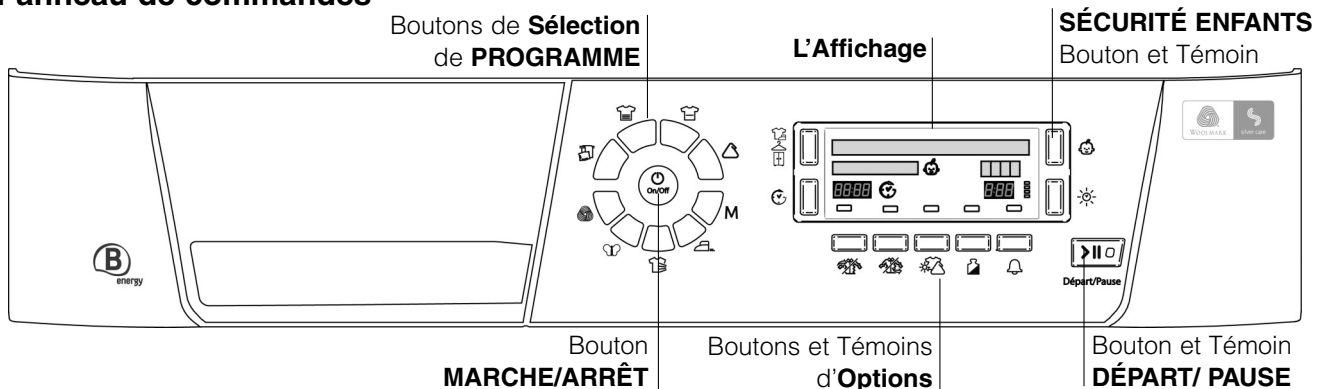

Le bouton **MARCHÉ/ARRÊT**  : si le sèche-linge fonctionne et qu'on appuie sur ce bouton, le sèche-linge s'arrête. Appuyez de nouveau, le sèche-linge redémarre.

Les boutons de **Sélection de PROGRAMME** permettent de choisir un programme : Appuyez sur le bouton correspondant au programme que vous souhaitez sélectionner (*voir Démarrage et Programmes*).

Les boutons/témoins **OPTION** : Ces boutons sélectionnent les options disponibles pour votre programme sélectionné (*voir Les Commandes*). Les témoins situés à côté des boutons sur l'affichage s'allument pour indiquer que l'option a été sélectionnée.

Le bouton/témoin **DÉPART/PAUSE**  démarre un programme sélectionné. Lorsque vous appuyez une nouvelle fois sur ce bouton, vous entendez un bip et l'affichage indique **PAUSE**. Quand un programme fonctionne, et que l'on maintient ce bouton appuyé, le programme marque une pause et le sèche-linge s'arrête.

Le témoin est vert lorsque le programme fonctionne, orange clignotant si le programme a été mis en pause ou vert clignotant si le sèche-linge est en attente du

lancement d'un programme (*voir Démarrage et Programmes*).

L'**Affichage** fournit des recommandations et des renseignements sur le programme en cours et son avancement (*voir page suivante*).

Bouton et témoin **SÉCURITÉ ENFANTS**  : appuyez sur ce bouton pendant quelques instants après avoir sélectionné votre programme et d'éventuelles options. Ceci empêche toute modification des réglages, l'affichage indique brièvement **VEROUILLE**. Lorsque le témoin est allumé, les autres boutons ainsi que le sélecteur de programmes sont désactivés. Appuyez pendant quelques instants sur le bouton pour annuler la sécurité enfants. L'affichage indique brièvement **DEVEROUILLE**.

Remarque: Ce sèche-linge, conformément aux nouvelles normes en vigueur dans le domaine de l'économie d'énergie, est équipée d'un système d'extinction automatique (veille) activé après environ 30 minutes d'inutilisation. Appuyez brièvement sur la bouton **MARCHÉ/ARRÊT** et attendez que la machine soit réactivée.

Affichage

F

Choix de la langue

À la première mise en route de votre sèche-linge, vous allez devoir choisir la langue préférée dans la liste proposée.

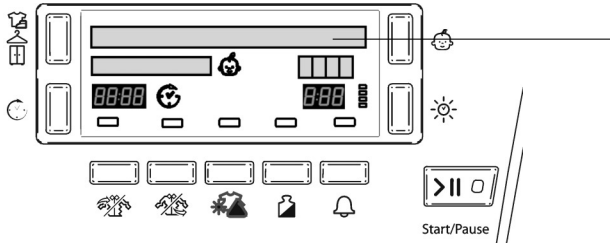

Pour changer : la langue actuellement sélectionnée doit clignoter sur la première ligne de l'affichage.

- Appuyez sur les trois boutons : et maintenez-les enfoncés pendant 5 secondes.
- Appuyez sur Sécurité enfants ou sur le bouton de durée de séchage pour faire défiler la liste vers le haut ou vers le bas.
- Lorsque la langue dont vous avez besoin clignote sur la ligne du haut de l'affichage, appuyez sur le bouton de niveau de séchage pour valider votre choix.

Comprendre l'affichage

Sélection et affichage des programmes

Le programme sélectionné est indiqué sur la première ligne de l'affichage lorsque vous appuyez sur le bouton correspondant. Ce message reste visible tant que le programme est en cours.

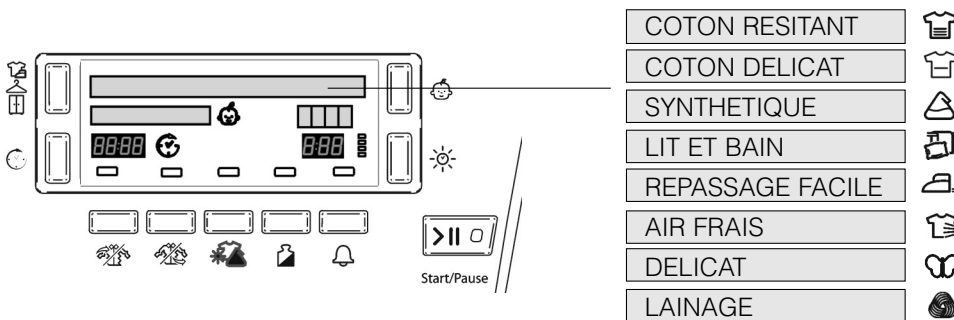

M Si vous appuyez sur le bouton de mémorisation, l'affichage indique le programme que vous avez sélectionné en plaçant la lettre 'M' devant le nom du programme. Exemple : **M COTON RESITANT** (voir *Démarrage et Programmes*).

Niveaux de séchage

Lorsque vous sélectionnez un programme automatique qui dispose de différents niveaux de séchage (voir *Tableau des programmes*).

La deuxième ligne de l'affichage indique le niveau de séchage dont vous avez besoin. Chaque fois que vous appuyez sur le bouton Niveau de séchage , l'option suivante de la liste ci-après est sélectionnée et s'affiche.

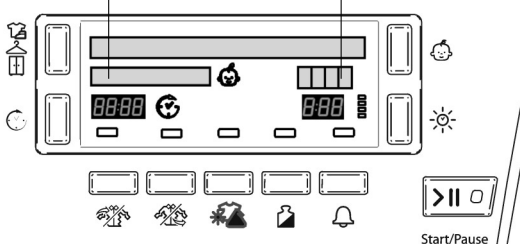

A REPASSER		Sec pour repassage : Sèche vos vêtements pour qu'ils soient prêts à repasser.
SUR CEINTRE		Sec pour cintres : Sèche vos vêtements pour qu'ils soient prêts à suspendre.
A RANGER		Sec pour placard : Sèche vos vêtements pour qu'ils soient prêts à porter.

L'affichage indique également : un, deux ou trois blocs, selon votre sélection. Ces blocs s'affichent au fur et à mesure de l'avancement du programme.



Avancement du programme

La deuxième ligne de l'affichage indique l'état du programme au fur et à mesure qu'il avance : (les messages longs défilent sur la ligne.)

- DEFROISSAGE (si l'option  est disponible et sélectionnée).
- SECHAGE
- REFROIDISSEMENT
- FIN DE CYCLE, DEFROISSAGE (si l'option  est disponible et sélectionnée).
- FIN DE CYCLE, BAC PLEIN

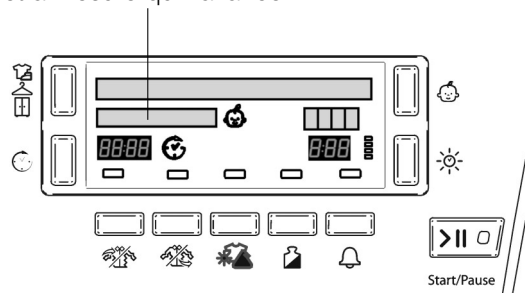

Si l'option Séchage mixte  est disponible et sélectionnée, cette ligne s'affiche lorsque les différents niveaux de séchage sont atteints :

- PRÊT À REPASSER
- PRÊT À SUSPENDRE

Séchage minuté

Après avoir sélectionné un programme comportant une option Séchage minuté, appuyez sur le bouton de durée de séchage  : le temps sélectionné augmente sur l'affichage chaque fois que vous appuyez brièvement sur le bouton (voir Démarrage et Programmes).

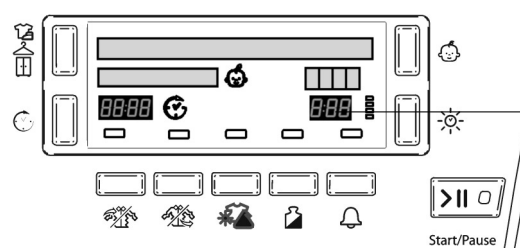

Chaque pression avance la durée d'un cran : 0:20, 0:30, 1:00, 1:30, 2:00, 2:40, 3:00 puis [no display], avant de répéter la séquence.

Les délicats ont un temps maximum de : 1:40

Les barres sur la droite du temps s'allument pour donner une indication de la durée sélectionnée :



Le temps sélectionné reste affiché après le démarrage du programme.

Départ différé et Temps restant

Certains programmes peuvent avoir un départ différé (voir Démarrage et Programmes). Appuyez sur le bouton Départ différé  ; le témoin clignote alors.

Chaque pression sur le bouton Départ différé  avance le départ différé d'une heure, de : 1h à 24h, puis OFF avant d'annuler le départ différé après deux secondes.

Le retard s'affiche à côté du bouton Départ différé.

L'affichage décompte les minutes avant le départ une fois que l'on a appuyé sur le bouton Départ/Pause .

La deuxième ligne de l'affichage indique **DEMARRER**

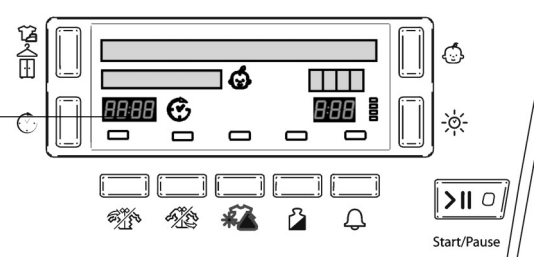

Une fois le temps de retard écoulé (ou pour tout le programme si aucun retard n'a été sélectionné) : le temps restant estimé jusqu'à la fin du programme en ce qui concerne les programmes automatiques ou le temps restant réel pour le programme minuté apparaît dans cette partie de l'affichage.

Affichage

F

Recommandations

La deuxième ligne de l'affichage fournit également des recommandations et des rappels : (les rappels interviennent en fin de programme)

FIN DE CYCLE, BAC PLEIN

- Rappel : vous devez vider le réservoir d'eau chaque fois que vous utilisez le sèche-linge (*voir Entretien*).

BAC PLEIN

- Indique que le réservoir d'eau est plein. Après avoir remis en place le réservoir vidé, il faut quelques secondes avant que le message ne disparaisse; le sèche-linge doit fonctionner pour que ceci se produise (*voir Les Commandes*).

Remarque: Si le réservoir d'eau se remplit et que ce message s'affiche, le chauffage est désactivé et vos vêtements ne sèchent pas.

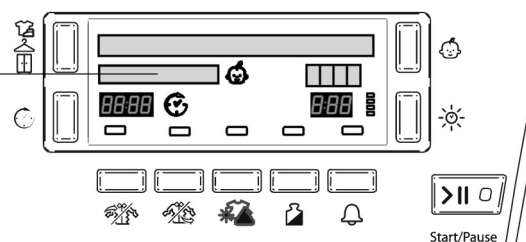

NETTOYAGE CONDENSEUR



- Ce message indique que vous devez nettoyer le condenseur (*voir Entretien*) et il interviendra à intervalles dépendant selon la fréquence d'utilisation du sèche-linge. À la fin du programme suivant, le message disparaît.



NETTOYAGE FILTRE



- Rappel : vous devez nettoyer le filtre à chaque utilisation du sèche-linge (*voir Entretien*).

Démarrage et Programmes

Choisir un programme

1. Branchez la fiche du sèche-linge dans la prise électrique.
2. Triez votre linge en fonction du type de textiles (*voir Linge*).
3. Ouvrez la porte et en assurant-vous que le filtre soit propre et en place et le réservoir d'eau est vide et en place (*voir Entretien*).
4. Chargez la machine et assurez-vous que des articles ne bloquent pas le joint de la porte. Fermez la porte.
5. Si l'affichage n'est pas allumé : appuyez sur le bouton MARCHE/ARRET .
6. Appuyez sur le bouton de sélection de programme qui correspond au type de tissu que l'on sèche ; après avoir vérifié le Tableau des Programmes (*voir Programmes*) ainsi que les indications pour chaque type de tissu (*voir Linge*).
 - Si vous avez appuyé sur le bouton **M** ; les étapes 7, 8 et 9 ne sont pas nécessaires (*voir ci-dessous*).
7. Choisissez l'option Durée de séchage ou Intensité de séchage.
 - Pour l'option Durée de séchage  , appuyez sur le bouton Durée de séchage et relâchez-le jusqu'à faire apparaître la durée de séchage souhaitée, ou...
 - Pour sélectionner les paramètres de séchage proposés par défaut  , appuyez sur le bouton Intensité de séchage et relâchez-le jusqu'à faire apparaître l'intensité souhaitée.



! Consultez le tableau des Programmes pour plus de détails.
8. Réglez le départ différé de temporisation et d'autres options si nécessaire (*voir Affichage*).
9. Si vous souhaitez que le buzzer sonne, à la fin du programme, appuyez sur le bouton d'option ALARME .
10. Appuyez sur le bouton Départ/Pause  pour commencer. L'affichage indiquera le temps qu'il reste jusqu'à la fin.

Au cours d'un programme de séchage, vous pouvez vérifier votre linge et sortir les articles qui sont secs pendant que les autres continuent à sécher. Lorsque vous refermez la porte, appuyez sur le bouton Départ/Pause  afin de continuer le séchage.
11. Pendant les quelques dernières minutes des programmes de séchage, avant de terminer le programme, celui-ci entre dans la phase finale de REFROIDISSEMENT  (les textiles sont refroidis), que vous devez toujours laisser se terminer.
12. Le buzzer (si l'on a sélectionné l'option Alarme) vous avertit quand le programme est terminé. L'affichage indique alors **FIN DE CYCLE, DEFROISSAGE**  . Ouvrez la porte, sortez votre linge, nettoyez le filtre et remettez-le en place. Videz le réservoir d'eau et replacez-le (*voir Entretien*).

Si vous avez sélectionné l'option d'Après Defroissage  mais que vous ne retirez pas le linge immédiatement, le tambour tournera de temps à autres pendant 10 heures ou jusqu'à ce que vous ouvriez la porte.
13. Débranchez le sèche-linge.

Bouton Mémoire **M** :

La première fois que vous appuyez sur ce bouton, la deuxième ligne de l'affichage indique : **MÉMORISER : APPUYER 3S**

Après avoir sélectionné votre programme favori et vos options, vous pouvez sauvegarder ces réglages en appuyant sur le bouton Mémoire et en le maintenant enfoncé pendant au moins 5 secondes. L'alarme sonore émet alors un bip et la deuxième ligne de l'affichage indique **MEMO**  . La prochaine fois que vous aurez besoin de ce programme, appuyez sur le bouton **M** , puis sur le bouton Départ/Pause  . Le sèche-linge exécutera alors ce programme. Si vous le souhaitez, vous pouvez modifier le programme mémoire en sélectionnant un nouveau programme ou de nouvelles options puis en appuyant de façon continue sur le bouton **M** (*comme indiqué ci-dessus*).

Programmes spéciaux

F

Programme de Repassage Facile

Le 'Repassage Facile' est un programme court de 10 minutes (8 minutes de chauffage suivies d'une période de refroidissement de 2 minutes) qui 'ébouffie' les fibres de vêtements qui ont été laissés dans la même position/le même endroit pendant une durée de temps prolongée. Ce cycle relâche les fibres et les rend plus faciles à repasser et à plier.

! 'Repassage Facile' **n'est pas un programme de séchage** et ne doit pas être utilisé pour des vêtements mouillés.

Pour des résultats impeccables:

1. Ne chargez pas plus que la capacité maximum. Les chiffres suivants font référence au poids sec:

Textile	Charge maximum
Coton et cotons mélangés	2,5 kg
Synthétiques	2 kg
Jeans	2 kg
2. Videz le sèche-linge aussitôt le programme terminé, suspendez, pliez ou repassez les articles et rangez-les dans l'armoire. Si cela n'est pas possible, répétez le programme.

L'effet 'Repassage Facile' varie d'un textile à l'autre. Il fonctionne bien sur les textiles traditionnels comme le Coton ou les Cotons mélangés, et moins bien sur les fibres acryliques et sur les matériaux comme le Tencel®.

Programme Lainage

- Il s'agit d'un programme pour faire tourner les vêtements tolérant le sèche-linge et marqués du symbole .
- Le programme peut être utilisé pour des charges jusqu'à 1kg (environ 3 pull-overs).
- Nous recommandons de retourner les vêtements avant de les sécher.
- Ce programme mettra environ 60 minutes, mais peut prendre plus longtemps en fonction de la taille et de la densité de la charge et de la vitesse d'essorage utilisée dans votre lave-linge.
- Les charges séchées dans ce programme sont normalement prêtes à porter, mais pour certains vêtements plus lourds, les bords peuvent être légèrement humides. Laissez sécher naturellement car un séchage excessif pourrait les endommager.

! Au contraire des autres matières, le mécanisme du rétrécissement de la laine est irréversible ; c'est-à-dire qu'elle ne reviendra pas à sa taille et à sa forme d'origine.

! Ce programme ne convient pas pour les vêtements acryliques.

Le cycle séchage laine de ce sèche-linge a été approuvé par la Woolmark pour le séchage en tambour d'articles Woolmark étiquetés lavables en machine et séchage en tambour, sous réserve que ces articles soient séchés conformément aux instructions mentionnées sur l'étiquette de l'article et celles indiquées par le fabricant de ce sèche-linge (M0616).

Options de modification des programmes

Séchage mixte

Disponible avec les programmes Coton Resitant et Synthétiques.

Utilisez cette option après avoir sélectionné le niveau de séchage Sec pour cintres ou Sec placard.

Vous serez alors alerté de l'avancement du niveau de séchage.

Lorsque le sèche-linge détecte que la charge a atteint le niveau de séchage Sec pour repassage, l'affichage indique : **PRÊT À REPASSER** et l'alarme sonore retentit pendant 2 minutes. Ouvrez la porte et retirez les articles que vous voulez repasser.

Ensuite, refermez la porte et appuyez sur le bouton Départ/Pause **>||**. Le programme reprend.

! Si vous n'ouvrez pas la porte pendant ces 2 minutes, le sèche-linge reprend le séchage sans que vous ayez appuyé sur le bouton Départ/Pause.

Le programme Sec pour cintres continue ensuite et s'arrête avec **FIN DE CYCLE. BAC PLEIN**

Le programme Sec pour placard continue jusqu'à ce que le sèche-linge détecte que la charge a atteint le niveau de séchage Sec pour cintres. L'affichage indique : **PRÊT À SUSPENDRE** et l'alarme sonore retentit pendant 2 minutes. Ouvrez la porte et retirez les articles que vous voulez suspendre sur des cintres pour terminer le séchage. Ensuite, refermez la porte et appuyez sur le bouton Départ/Pause **>||**. Le programme reprend.

! Si vous n'ouvrez pas la porte pendant ces 2 minutes, le sèche-linge reprend le séchage sans que vous ayez appuyé sur le bouton Départ/Pause.

Lorsque le niveau de séchage Sec pour placard est atteint, le sèche-linge effectue le refroidissement (et l'après-traitement si vous l'avez sélectionné) et s'arrête avec **FIN DE CYCLE. BAC PLEIN**

Charge mini



























































Disponible avec les programmes Coton Température Élevée et Synthétiques. S'utilise pour les charges entre 1 et 2 kg. Ce programme optimise le Programme automatique pour les charges réduites et améliore l'estimation de Temps restant.

Démarrage et Programmes

F

Tableau des Programmes

! Si l'affichage n'est pas allumé ; appuyez sur le bouton MARCHE/ARRÊT  et sélectionnez ensuite le programme.

Programme	Ce qu'il fait...	Comment le régler...	Remarque:
Cotons Résistant 	Sèche vos vêtements en coton sur Température Élevée	<ol style="list-style-type: none"> Appuyez sur le bouton Coton - Résistant  Sélectionnez l'option Durée de séchage  ou Automatique  <ul style="list-style-type: none"> Pour l'option Durée de séchage  voir <i>'Temporisé', page suivante</i>, ou... Pour sélectionner les paramètres de séchage proposés par défaut, appuyez sur le bouton Intensité de séchage  et relâchez-le jusqu'à faire apparaître l'intensité souhaitée. Sélectionnez des Options, si nécessaire Appuyez sur le bouton de Départ/Pause  	Options disponibles: Alarme  , Départ Différé  Pré-Defroissage  Après-Defroissage  Charge mini  *Séchage mixte  Options de Séchage: Automatique  <div style="border: 1px solid black; padding: 2px; display: inline-block;">A REPASSER</div> <div style="border: 1px solid black; padding: 2px; display: inline-block;">SUR CEINTRE</div> <div style="border: 1px solid black; padding: 2px; display: inline-block;">A RANGER</div> : par défaut
Cotons Delicat 	Sèche vos vêtements en Coton sur Basse Température	<ol style="list-style-type: none"> Appuyez sur le bouton Coton – Delicat  Sélectionnez un temps de séchage, Voir <i>Temporisé</i> , page suivante. 	Options disponibles: Voir <i>Temporisé</i>  , page suivante.
Synthétiques 	Sèche vos vêtements Synthétiques sur Température Élevée	<ol style="list-style-type: none"> Appuyez sur le bouton Synthétiques  Sélectionnez l'option Durée de séchage  ou Automatique  <ul style="list-style-type: none"> Pour l'option Durée de séchage , voir <i>'Temporisé', page suivante</i>, ou... Pour sélectionner les paramètres de séchage proposés par défaut, appuyez sur le bouton Intensité de séchage  et relâchez-le jusqu'à faire apparaître l'intensité souhaitée. Sélectionnez des Options, si nécessaire Appuyez sur le bouton de Départ/Pause  	Options disponibles: Alarme  , Départ Différé  Pré-Defroissage  Après-Defroissage  Charge mini  *Séchage mixte  Options de Séchage: Automatique  <div style="border: 1px solid black; padding: 2px; display: inline-block;">A REPASSER</div> <div style="border: 1px solid black; padding: 2px; display: inline-block;">SUR CEINTRE</div> <div style="border: 1px solid black; padding: 2px; display: inline-block;">A RANGER</div> : par défaut
Lit et Bain 	Sèche vos draps et serviettes sur le réglage Température Élevée.	<ol style="list-style-type: none"> Appuyez sur le bouton Lit et Bain  Sélectionnez des Options, si nécessaire Appuyez sur le bouton de Départ/Pause  	Options disponibles: Alarme  , Départ Différé  Pré-Defroissage  Après-Defroissage  • Un programme Automatique
Lainage 	Sèche vos vêtements en Laine (<i>voir la page précédente</i>).	<ol style="list-style-type: none"> Appuyez sur le bouton Laine  Sélectionné l'option Alarme, si nécessaire Appuyez sur le bouton de Départ/Pause  	Options disponibles: Alarme  • Un programme Automatique
Délicats  (par ex. Acryliques)	Sèche vos vêtements sur le réglage Température Douce prêts à être portés.	<ol style="list-style-type: none"> Appuyez sur le bouton Délicats  Si un programme Temporisé  est requis (<i>voir Temporisé, page suivante</i>). Sinon l'option par défaut est Automatique Sélectionnez des Options, si nécessaire Appuyez sur le bouton de Départ/Pause  	Options disponibles: Alarme  , Départ Différé  Pré-Defroissage  Après-Defroissage  • défaut est Automatique
Air Frais 	Programme de 20 minutes qui aère vos vêtements avec de l'air frais. Utilisez aussi pour refroidir les vêtements chauds.	<ol style="list-style-type: none"> Appuyez sur le bouton Air Frais  Sélectionné l'option Alarme, si nécessaire Appuyez sur le bouton de Départ/Pause  	Options disponibles: Alarme 
Repassage Facile 	Programme court (10 minutes environ) qui adoucit les fibres des vêtements qui sont prêts à être repassés.	<ol style="list-style-type: none"> Appuyez sur le bouton Repassage Facile  Sélectionné l'option Alarme, si nécessaire Appuyez sur le bouton de Départ/Pause  	! Ceci n'est pas un programme de séchage (voir la page précédente). Options disponibles: Alarme 

Remarque: *Charge mixte  n'est disponible qu'avec Sec pour repassage et Sec pour cintres (*voir Modificateurs d'option des programmes*).

Tableau des programmes minutés

Sélectionnez d'abord un programme (voir le Tableau des Programmes).

<p>Séchage Minuté</p> <p>(0:20, 0:30, 1:00, 1:30, 2:00, 2:40 ou 3:00 Heures: Minutes)</p>	<p>Utilisez toujours le Séchage Temporisé pour les charges inférieures à 1 kg, ou si vous préférez un résultat de séchage différent.</p> <p>Le réglage de température dépend de l'option de tissus sélectionnée.</p>	<ol style="list-style-type: none"> Appuyez et relâchez le bouton Temporisé jusqu'à ce que l'affichage indique la sélection requise. Chaque pression avance d'un cran 0:20 0:30 1:00 1:30 2:00 2:40 3:00 puis ■ et se répète. <ul style="list-style-type: none"> Les Délicats ont un temps maximum de 1:40 Quand ■ est affichée, l'option Automatique est disponible si vous changez d'avis. Sélectionnez des Options, si nécessaire Appuyez sur le bouton de Départ/Pause > . 	<p>Options disponibles: Alarme , Départ Différé Pré-Defroissage Après-Defroissage </p> <p>Consultez les temps de séchage suggérés (<i>voir Linge</i>).</p> <p>Les 10 dernières minutes de ces programmes correspondent à la Phase de Refroidissement .</p>
--	--	---	--

F

Les commandes

! Attention, après avoir appuyé sur le bouton Départ/Pause **>||** le programme ne peut pas être changé.

Pour modifier un programme sélectionné, appuyez sur le bouton Départ/Pause **>||**. Le témoin clignote en orange pour indiquer que le programme est suspendu. Sélectionnez le nouveau programme et les éventuelles options nécessaires. Le témoin clignote alors en vert. Appuyez une nouvelle fois sur le bouton Départ/Pause **>||**. Le nouveau programme démarre.

• Boutons OPTIONS

Ces boutons sont utilisés pour adapter le programme sélectionné à vos besoins. Il faut sélectionner un programme en appuyant sur un bouton de sélection de programme avant de pouvoir sélectionner une option. Les options ne sont pas toutes disponibles pour tous les programmes (*voir Démarrage et Programmes*). Si une option n'est pas disponible et si vous appuyez sur le bouton, l'avertisseur émet un bip sonore trois fois. Si l'option est disponible, le témoin situé sur l'afficheur à côté des boutons du bas s'allume pour indiquer que l'option a été sélectionnée.

Départ Différé

Le départ de certains programmes (*voir Affichage et voir Démarrage et Programmes*) peut être retardé d'un délai pouvant aller jusqu'à 24 heures. Assurez-vous que le réservoir d'eau est vidé avant de régler le départ différé.

Pré-Defroissage

Cette option n'est disponible que si un départ retardé a été sélectionné. Elle culbute les vêtements de temps à autre durant la période de délai pour aider à éviter qu'ils ne se froissent.

Alarme

Option disponible sur tous les programmes, et permet à l'indicateur sonore de retentir à la fin du cycle de séchage, pour vous rappeler que les vêtements peuvent être retirés de la machine.

Après-Defroissage

Lorsque cette option est disponible, et qu'elle est sélectionnée, les vêtements sont basculés de temps à autre une fois les cycles de séchage et de refroidissement achevés, pour aider à éviter que les vêtements ne se froissent au cas où vous ne pourriez pas les retirer de la machine immédiatement en fin de programme.

• AFFICHAGE DU TEMPS

L'affichage indique soit le temps restant pour les programmes différés, ou bien la quantité de temps restant pour un programme de séchage (*voir Affichage*).

Le retard ou le temps restant sont affichés en heures et en minutes et décomptés minute par minute.

Lorsque les programmes minutés sont sélectionnés, le temps affiché durant tout le cycle est le temps réel restant.

Quand on sélectionne un programme automatique, le temps affiché est une évaluation du temps restant.

Lorsque le programme est sélectionné, l'afficheur indique le temps requis pour sécher une charge totale, et après environ 10 minutes, le contrôleur calcule une meilleure estimation du temps de cycle.

Les deux points entre les heures et les minutes clignotent pour indiquer que le temps est décompté.

L'affichage indique aussi si votre sèche-linge présente un problème ; si c'est le cas, l'affichage indique F suivi d'un numéro de code d'erreur (*voir Que faire en cas de panne*).

• Vider le réservoir d'eau

(Si vous avez raccordé votre sèche-linge à une vidange, ne tenez pas compte de cette icône, car il n'est pas nécessaire de vider le réservoir d'eau).

Ce message s'affiche pour vous rappeler de vider le réservoir d'eau.

Si le réservoir d'eau se remplit pendant un programme, le chauffage s'éteint et le sèche-linge entre dans une période de Refroidissement. Ensuite, il s'arrête et un message vous indique **BAC PLEIN**.

Vous devez vider le réservoir d'eau puis redémarrer le sèche-linge sinon le linge ne séchera pas. Après le redémarrage du sèche-linge le message prend quelques secondes avant de s'effacer.

Pour éviter cela, videz le réservoir d'eau à chaque fois que vous utilisez le sèche-linge (*voir Entretien*).

• Ouverture de la Porte

Le fait d'ouvrir la porte durant un programme arrête le sèche-linge et a les effets suivants :

- L'afficheur indique **PAUSE**.
- Durant une phase de délai, celui-ci continue à être décompté. Le bouton de Départ/Pause **doit** être appuyé pour reprendre le programme concerné. L'affichage change et indique l'état actuel de la machine.
- Durant la phase de séchage du programme, les deux-points de l'afficheur s'arrêtent de clignoter pour montrer que le compte à rebours est arrêté. Le bouton de Départ/Pause **doit** être appuyé pour reprendre le programme. L'affichage change et indique l'état actuel de la machine, les deux-points clignotent et le compte à rebours reprend.
- Pendant la phase d'Après-Defroissage, le programme se termine. Le fait d'appuyer sur le bouton de Départ/Pause redémarre un nouveau programme depuis le début.

• Remarque

En cas de coupure de courant, éteignez l'appareil ou débranchez-le. Une fois le courant rétabli, appuyez sur le bouton Départ/Pause **>||** et le programme reprendra.

Linge

F

Trier votre linge

- Vérifiez les symboles sur les étiquettes des vêtements pour vous assurer que les articles peuvent être passés au sèche-linge.
- Triez votre linge par type de textile.
- Videz les poches et vérifiez les boutons.
- Fermez les fermetures Éclair et les crochets et attachez les ceintures et les cordons.
- Essorez chaque article de manière à éliminer autant d'eau que possible.

! Ne chargez pas de vêtements mouillés qui dégouttent dans le sèche-linge.

Taille maximale de la charge

Ne chargez pas plus que la capacité maximale. Les chiffres suivants font référence au poids sec :

Fibres naturelles : 8 kg max.

Fibres synthétiques : 3 kg max

! NE surchargez PAS le sèche-linge car cela pourrait réduire ses performances de séchage.

Charge typique

Remarque: 1kg = 1000g

Vêtements		
Chemisier	en coton	150 g
	Autre	100 g
Robe	en coton	500 g
	Autre	350 g
Jeans		700 g
10 couches lavables		1000 g
Chemise	en coton	300 g
	Autre	200 g
T-Shirt		125 g

Linge de maison		
Housse de couette (Double)	en coton	1500 g
	Autre	1000 g
Grande nappe		700 g
Petite nappe		250 g
Torchon		100 g
Drap de bain		700 g
Serviette éponge		350 g
Draps doubles		500 g
Draps 1 personne		350 g

À la fin d'un cycle de séchage, il se peut que les cotons soient toujours humides si vous les avez regroupés avec les synthétiques. Si cela se produit, faites-leur simplement subir une petite période de séchage supplémentaire.

- **Remarque:** les 10 dernières minutes de n'importe quelle durée programmée correspondent au séchage à froid. Vous devez donc en tenir compte en programmant la durée de séchage, car votre linge ne séchera pas pendant ce laps de temps.

Étiquettes d'Entretien

Regardez les étiquettes sur vos vêtements, en particulier lorsque vous les séchez pour la première fois au sèche-linge. Les symboles suivants sont les plus courants:

 Séchage en machine

 **Pas** de séchage en machine

 Séchage à température normale

 Séchage à basse température

Articles ne convenant pas au séchage en machine

- Les articles qui contiennent du caoutchouc ou des matériaux similaires au caoutchouc ou ceux qui contiennent un film plastique (oreillers, coussins, ou vêtements de pluie en PVC), tous autres articles ou objets inflammables ou contenant des substances inflammables (serviettes éponge imprégnées de laque à cheveux).
- Fibres de verre (certains types de tentures)
- Articles qui ont été nettoyés à sec
- Articles portant le Code ITCL  (*voir Vêtements spéciaux*). Ces derniers peuvent être nettoyés avec des produits spéciaux de nettoyage à sec à domicile. Suivez attentivement le mode d'emploi.
- Les gros articles volumineux (couettes, sacs de couchage, oreillers, coussins, grands dessus de lits etc.). Ceux-ci augmentent de volume lorsqu'ils séchent et cela empêcherait l'air de circuler à travers le sèche-linge.

Vêtements spéciaux

Les Couvertures et Dessus de lits : articles en acrylique (Acilan, Courtelle, Orion, Dralon) **doivent être séchés** avec des précautions particulières, à BASSE température. Évitez de les sécher pendant une durée prolongée.

Vêtements plissés ou froissés : lisez les instructions de séchage du fabricant figurant sur le vêtement.

Articles amidonnés : ne séchez pas ces derniers avec des articles non amidonnés. Faites en sorte de retirer autant de solution d'amidonage que possible de la charge avant de placer celle-ci dans le sèche-linge. Ne séchez pas de façon excessive : l'amidon pourrait devenir poudreux et laisser vos vêtements sans tenue, ce qui irait à l'encontre du but recherché.

Temps de séchage

Ces temps sont approximatifs et peuvent varier en fonction des paramètres suivants :

- La quantité d'eau retenue dans les vêtements après le cycle d'essorage : les serviettes éponge et les textiles délicats retiennent une quantité importante d'eau.
- Les textiles : des articles qui sont constitué par le même type de textile mais qui ont des textures et des épaisseurs différentes peuvent ne pas avoir le même temps de séchage.
- La quantité de linge : les articles uniques ou les petites charges peuvent prendre plus longtemps à sécher.

- La sécheresse : Si vous avez l'intention de repasser certains de vos vêtements, vous pouvez les sortir de la machine alors qu'ils sont encore un peu humides. Les autres vêtements peuvent y rester plus longtemps si vous voulez qu'ils en sortent entièrement secs.
- Le réglage de la température.
- La température ambiante : si la pièce dans laquelle le sèche-linge est installé est froide, cela prendra plus longtemps à l'appareil pour sécher vos vêtements.
- Le volume : certains articles volumineux peuvent être séchés en machine avec quelques précautions. Nous vous suggérons de retirer plusieurs fois ces articles de la machine, de les secouer et de les remettre dans le sèche-linge jusqu'à ce que celui-ci ait terminé de les sécher.

! Ne séchez pas excessivement vos vêtements. Tous les tissus contiennent une certaine quantité d'humidité naturelle, ce qui les rend doux et gonflants.

Le tableau (*voir ci-dessous*) présente les temps de séchage APPROXIMATIFS en heures : minutes. Comme on peut les voir sur l'affichage les temps sont également indiqués en Minutes uniquement pour référence.

Les temps indiqués sont pour les programmes automatiques de Séchage Armoire.

Les réglages de Séchage Temporisé sont également indiqués, pour vous aider à choisir l'option appropriée.

Les poids font référence aux vêtements secs.

Coton 				Demi-charge					Charge complète	
		1 kg	2 kg	3 kg	4 kg	5 kg	6 kg	7 kg	8 kg	
	Durée Automatique	0:30 - 0:50	0:40 - 0:55	0:55 - 1:10	1:10 - 1:20	1:20 - 1:30	1:40 - 2:20	2:20 - 2:30	2:30 - 2:50	
	Température Élevée	Minutes Automatiques	30 - 50	50 - 70	70 - 80	80 - 100	100 - 120	120 - 140	140 - 160	150 - 170
	Séchage Temporisé	0:20 ou 0:30 ou 1:00	1:00 ou 1:30	1:00 ou 1:30	1:20 ou 1:30	1:30 ou 2:00	2:00 ou 2:40	2:00 ou 2:40	2:40 ou 3:00	
Temps de séchage après 800-1000trs/mn dans la machine à laver										
Synthétiques 		Demi-charge		Charge complète						
		1 kg		2 kg		3 kg				
	Durée Automatique	0:30 - 0:40		0:40 - 0:50		1:10 - 1:30				
	Température Élevée	Minutes Automatiques		40 - 50		50 - 70				
	Séchage Temporisé	0:30 ou 1:00		1:00		1:00 ou 1:30				
Temps de séchage après essorage réduit dans la machine à laver										
Délicats (Acrylics) 		Demi-charge			Charge complète					
		1 kg			2 kg					
	Durée Automatique	0:40 - 1:20			1:20 - 2:20					
	Température Basse	Minutes Automatiques			80 - 140					
	Séchage Temporisé	0:40 ou 1:00 ou 1:30			1:30 ou 2:00 ou 2:40					
Temps de séchage après essorage réduit dans la machine à laver										

Avertissements et Suggestions

F

! Cet appareil a été conçu et construit conformément à des normes de sécurité internationales. Ces avertissements sont donnés pour des raisons de sécurité et doivent être suivis attentivement.

Sécurité Générale

- Ce sèche-linge n'est pas destiné à être utilisé par des personnes (notamment des enfants) présentant des capacités physiques, motrices ou mentales réduites, ou manquant d'expérience et de connaissances, sans la surveillance d'une personne responsable de leur sécurité ou sans instructions concernant l'utilisation de l'appareil.
- Ce sèche-linge a été conçu pour un usage domestique, et non professionnel.
- Ne touchez pas cet appareil lorsque vous êtes pieds nus ou avec des mains ou des pieds humides.
- Débranchez cette machine en tirant sur la fiche et non sur le cordon.
- Les enfants ne doivent pas se trouver à proximité du sèche-linge lorsque celui-ci est en marche. Après avoir utilisé ce sèche-linge, éteignez-le et débranchez-le. Tenez la porte fermée pour assurer que les enfants ne jouent pas avec.
- Surveillez les enfants de façon à ne pas les laisser jouer avec le sèche-linge.
- Cet appareil doit être installé correctement et avoir une ventilation convenable. L'arrivée d'air sur le devant du sèche-linge et l'évent derrière le sèche-linge ne doivent jamais être obstrués (*voir Installation*).
- N'utilisez jamais le sèche-linge sur de la moquette où la hauteur des poils empêcherait l'air d'entrer dans la sèche-linge à partir de la base.
- Vérifiez que le sèche-linge est bien vide avant de le charger.
-  L'arrière du sèche-linge peut devenir très chaud. Ne le touchez jamais en cours d'utilisation.
- N'utilisez pas le sèche-linge si le filtre, le réservoir d'eau et le condenseur ne sont pas bien en place (*voir Entretien*).
- N'utilisez pas de liquide assouplissant pour le linge dans le sèche-linge ; ajoutez-le au rinçage final de votre lavage.
- Ne surchargez pas le sèche-linge (*voir Linge* pour les charges maximales).
- Ne chargez pas d'articles qui dégouttent d'eau.
- Ne séchez que des articles qui ont été lavés avec de l'eau et un détergent, rincés et essorés. Le fait de sécher des articles qui N'ONT PAS été lavés avec de l'eau constitue un danger d'incendie.
- Vérifiez avec soin toutes les instructions sur les étiquettes des vêtements (*voir Linge*).
- Ne séchez pas des vêtements qui ont été traités avec des produits chimiques.
- Ne séchez jamais des articles qui ont été contaminés avec des substances inflammables (huiles de cuisson, acétone, alcool, essence, kérosène, détachants, essence de thérébenthine, cires, solvants pour cire et laque à cheveux) sans les avoir lavé dans l'eau chaude avec une dose supplémentaire de lessive.
- Ne séchez pas de caoutchouc sec, d'articles ou vêtements doublés de caoutchouc, d'oreillers garnis de coupeaux de caoutchouc mousse, de mousse (mousse de latex), de caoutchouc, de plastique, des bonnets de douche, des textiles imperméables, des couches-culottes ou doublures pour couches lavables, du polyéthylène ou du papier.
- Ne séchez pas d'articles de grande taille, très volumineux.
- Ne séchez pas de fibres acryliques à hautes températures.

- Videz les poches de tous les objets qu'elles contiennent, notamment les briquets (risque d'explosion).
- Terminez chaque programme avec sa Phase de Refroidissement.
- N'éteignez pas le sèche-linge s'il contient encore des articles chauds.
- Nettoyez le filtre après chaque utilisation (*voir Entretien*).
- Videz le réservoir d'eau après chaque utilisation (*voir Entretien*).
- Nettoyez le groupe condenseur à intervalles réguliers (*voir Entretien*).
- Ne laissez pas s'accumuler de peluches autour du sèche-linge.
- Ne montez jamais sur le sèche-linge. Cela pourrait l'endommager.
- Respectez toujours les normes et exigences électriques (*voir Installation*).
- Achetez toujours des pièces de rechange et accessoires d'origine (*voir Service Après-vente*).

! AVERTISSEMENT : N'arrêtez pas le sèche-linge avant la fin du cycle de séchage si vous n'avez pas la possibilité de retirer rapidement tous les articles et de les étendre pour évacuer la chaleur.

Information recyclage et enlèvement de nos produits



Dans le cadre de notre engagement envers la protection de l'environnement, nous nous réservons le droit d'utiliser des pièces recyclées de qualité afin de réduire les coûts pour notre clientèle et de limiter les gaspillages de matières premières.

- Élimination du matériau d'emballage: respectez les réglementations locales, de manière à ce que l'emballage puisse être recyclé.
- Pour éviter que des enfants se blessent, ôtez la porte et la prise et puis coupez le câble secteur au ras de l'appareil. Jetez ces pièces séparément de sorte que l'appareil ne puisse plus être branché sur une prise de secteur.

Enlèvement des appareils ménagers usagés

La Directive Européenne 2002/96/EC sur les Déchets des Equipements Electriques et Electroniques (DEEE), exige que les appareils ménagers usagés ne soient pas jetés dans le flux normal des déchets municipaux. Les appareils usagés doivent être collectés séparément afin d'optimiser le taux de récupération et le recyclage des matériaux qui les composent et réduire l'impact sur la santé humaine et l'environnement.



Le symbole de la "poubelle barrée" est apposée sur tous les produits pour rappeler les obligations de collecte séparée.

Les consommateurs devront contacter les autorités locales ou leur revendeur concernant la démarche à suivre pour l'enlèvement de leur vieil appareil.

Économiser de l'énergie et respecter l'environnement

- Essorez les articles pour éliminer l'eau en excès avant de les passer au sèche-linge (si vous utilisez une machine à laver, sélectionnez un cycle d'essorage à grande vitesse). Ceci vous permettra d'économiser du temps et de l'énergie durant le séchage.
- Séchez toujours des charges complètes – vous économiserez de l'énergie : les articles uniques ou les petites charges prennent plus longtemps à sécher.
- Nettoyez le filtre après chaque utilisation pour limiter les coûts de consommation d'énergie (*voir Entretien*).

Éteignez l'électricité

! Débranchez votre sèche-linge lorsque vous ne l'utilisez pas, lorsque vous le nettoyez et durant toutes les opérations d'entretien.

Nettoyez le filtre après chaque cycle

Le filtre est une pièce importante de votre sèche-linge: il accumule des peluches qui se forment durant le séchage. Des petits objets peuvent aussi être piégés dans le filtre. Par conséquent, une fois le séchage terminé, nettoyez le filtre en le rinçant sous l'eau courante ou avec votre aspirateur. Si le filtre devient bloqué, le flux d'air à l'intérieur du sèche-linge est sérieusement compromis : les temps de séchage sont allongés et vous consommez davantage d'énergie. Cela peut aussi endommager votre sèche-linge.

Le filtre se trouve devant la garniture du sèche-linge (voir le diagramme).

Pour retirer le filtre :

1. Tirez la poignée en plastique du filtre vers le haut (voir le diagramme).
2. Nettoyez le filtre et remettez-le correctement en place. Assurez-vous que le filtre soit bien inséré à fond dans la garniture du sèche-linge.

! N'utilisez pas le sèche-linge sans avoir remis le filtre en place.

Videz le réservoir d'eau après chaque cycle

Faites sortir le réservoir du sèche-linge et videz-le dans un évier ou autre évacuation appropriée. Remettez le réservoir d'eau bien en place. Toujours vérifier et vider le récipient avant de commencer un nouveau programme de séchage.

Vérifiez le tambour après chaque cycle

Tournez le tambour à la main afin de retirer les petits articles (mouchoirs) qui pourraient y avoir été oubliés.

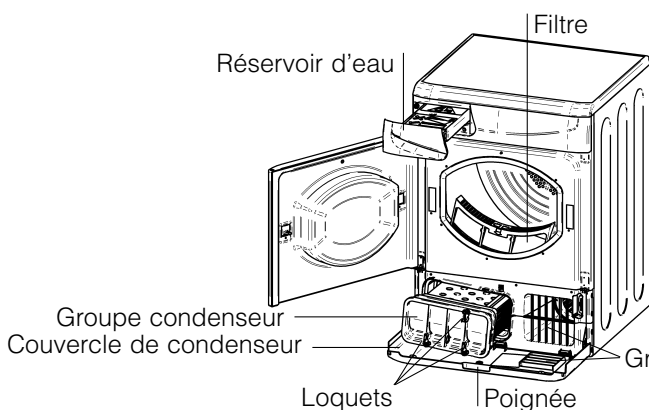

Nettoyage du tambour

! Pour nettoyer le tambour, ne pas utiliser d'abrasifs, de laine d'acier ni de produits de nettoyage pour acier inoxydable.

Un film coloré peut parfois apparaître à la surface du tambour en acier inoxydable. Il peut être dû à une combinaison de l'eau et/ou des produits de nettoyage (ex. adoucissant textile provenant du lavage). Ce film coloré n'affecte pas la performance du sèche-linge.

Nettoyage du groupe condenseur

Périodiquement (chaque mois) retirez le groupe condenseur et nettoyez toute accumulation de peluche entre les plaques en le rinçant sous le robinet à l'eau froide. Ceci devrait être effectué avec l'eau froide de l'arrière du condenseur.

Pour retirer du groupe condenseur :

1. Débranchez le sèche-linge et ouvrez la porte.
2. Tirez sur le couvercle du condenseur pour l'ouvrir (voir schéma). Dégagez les trois loquets en tournant à 90° dans le sens anti-horaire puis tirez sur la poignée et retirez-le du sèche-linge.
3. Nettoyez la surface des joints d'étanchéité et replacez-les, en vous assurant que les loquets ont été bien bloqués.

Nettoyage

- Les parties externes en métal ou en plastique et les pièces en caoutchouc peuvent être nettoyées avec un chiffon humide.
- Périodiquement (tous les 6 mois), aspirez la grille d'entrée d'air de devant, ainsi que les événements à l'arrière du sèche-linge pour retirer toute accumulation de peluche ou poussière. En outre, pour retirer l'accumulation de peluche de l'avant du condenseur et de la zone du filtre, nettoyez occasionnellement avec un aspirateur.

! N'utilisez pas de solvants ou d'abrasifs.

! Votre sèche-linge utilise des roulements spéciaux qui n'ont pas besoin d'être lubrifiés.

! Faites vérifier régulièrement votre sèche-linge par des techniciens agréés pour assurer une sécurité électrique et mécanique (voir Service d'Entretien).

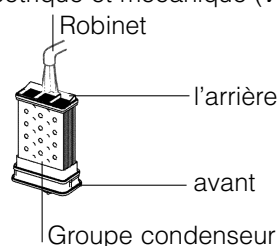

Que faire en cas de panne

F

Votre sèche-linge semble ne pas fonctionner. Avant d'appeler votre Centre de Service d'Entretien (*voir Service d'Entretien*), passez en revue les suggestions de dépannage suivantes :

Problème :

Causes possibles / Solution :

Le sèche-linge ne démarre pas.

- La fiche n'est pas branchée dans la prise de courant, ou ne fait pas contact.
- Il y a eu une coupure de courant.
- Le fusible a sauté. Essayez de brancher un autre appareil dans la prise électrique.
- Utilisez-vous une rallonge ? Essayez de brancher le cordon d'alimentation du sèche-linge directement dans la prise.
- La porte n'est pas bien fermée ?
- Le PROGRAMME n'a pas été réglé convenablement (*voir Démarrage et Programmes*).
- Le bouton Départ/Pause n'est pas enfoncé (*voir Démarrage et Programmes*).

Le cycle de séchage ne démarre pas.

- Vous avez réglé l'appareil sur un temps de délai (*voir Démarrage et Programmes*).

L'appareil met longtemps à sécher.

- Le filtre n'a pas été nettoyé (*voir Entretien*).
- Le réservoir d'eau a-t-il besoin d'être vidé ? Le message 'vider l'eau' est-il affiché ? (*voir Entretien*).
- Le condenseur a-t-il besoin d'être nettoyé ? (*voir Entretien*).
- La température choisie n'est pas idéale pour le type de textile que vous séchez (*voir Démarrage et Programmes, et voir Linge*).
- La durée de séchage correcte n'a pas été sélectionnée pour la charge (*voir Linge*).
- La grille d'entrée d'air ou les entrées d'air à l'arrière sont obstruées (*voir Installation, et voir Entretien*).
- Le linge était trop mouillé (*voir Linge*).
- Le sèche-linge était surchargé (*voir Linge*).

Le message 'vider l'eau' est affiché mais le séchoir n'a fonctionné que pendant une courte période.

- Le récipient d'eau n'a probablement pas été vidé au début du programme. Ne pas attendre le signal de vidage d'eau, toujours vérifier et vider le récipient avant de commencer un nouveau programme de séchage (*voir Entretien*).

Le message 'vider l'eau' est affiché et le récipient d'eau n'est pas plein.

- C'est normal, le message : **FIN DE CYCLE, BAC PLEIN** s'affiche à titre de rappel de la nécessité de vider le récipient (*voir Affichage et voir Démarrage et Programmes*).

Le programme se termine et le linge est plus humide que la normale

! par mesure de sécurité, le sèche-linge a un temps maximum de programme de 4 heures. Si le programme automatique n'a pas détecté l'humidité finale requise dans le temps prévu, le sèche-linge terminera le programme et s'arrêtera. Vérifiez les points ci-dessus et lancez le programme à nouveau, si le linge est encore humide, contactez le Centre de service après-vente (*voir Service Après-vente*).

L'affichage indique un dysfonctionnement code F suivi de un ou deux chiffres.

- Si l'écran affiche un code F10 ou F15:
 - éteignez le sèche-linge et débranchez la prise électrique. Nettoyez le filtre et le condenseur (*voir Entretien*). Rebranchez la prise électrique, mettez le sèche-linge en marche puis lancez un autre programme. Si un code F10 ou F15 s'affiche toujours, contactez le service après-vente (*voir Service Après-vente*).
- Si un autre code s'affiche : Notez le code et contactez le service après-vente (*voir Service Après-vente*).

L'affichage indique brièvement DEMO ON toutes les 6 secondes.

- Le sèche-linge est en mode 'Démonstration'. Appuyez sur les boutons Marche/Arrêt et Départ/Pause simultanément et maintenez-les enfoncés pendant 3 secondes. L'affichage indique **DEMO OFF** pendant 3 secondes puis le sèche-linge repasse en fonctionnement normal.

Avant d'appeler le Centre de Service Après-Vente :

- Utilisez le guide de dépannage pour voir si vous pouvez résoudre le problème vous-même (*voir Que faire en cas de panne*).
- Si non, éteignez le sèche-linge et appelez le Centre de Service Après-Vente le plus proche.

Quelles informations donner au Centre de Service Après-Vente :

- Vos nom, adresse et code postal.
- Votre numéro de téléphone.
- Le type de problème.
- La date d'achat.
- Le modèle de l'appareil (Mod.).
- Le numéro de série (S/N).

Vous trouverez ces informations sur la fiche signalétique située à l'intérieur de la porte de la machine.

Pièces de Rechange

Ce sèche-linge est une machine complexe. Le réparer vous-même ou essayer de le faire réparer par une personne non agréée pourrait entraîner des dommages corporels pour une ou plusieurs personnes, cela pourrait endommager la machine et cela pourrait rendre invalide la garantie des pièces de rechange.



Appelez un technicien agréé si vous avez des problèmes lors de l'utilisation de ce sèche-linge.

Les pièces de rechange ont été conçues exclusivement pour cet appareil et pour aucune autre utilisation.

F

Programmes Comparatifs

- Programmes recommandés pour effectuer des essais comparatifs selon la norme EN61121

Programme (EN61121)	Programme à sélectionner	Charge	Options de Séchage
Sec Cotons	COTON RESITANT 	8 kg	SUR CEINTRE
Sec pour repassage Cotons	COTON RESITANT 	8 kg	A REPASSER
Déliçats	SYNTHETIQUE 	3 kg	A RANGER

! Note : cette liste d'options de programme n'est pas exhaustive (*voir Démarrage et Programmes*).

CE Cet appareil est conforme aux Directives Européennes suivantes:
- 2006/95/EC (Équipement Basse Tension)
- 89/336/EEC, 92/31/EEC et 93/68/EEC (Compatibilité Électromagnétique)

F

Français, 1

GB

English, 19

TCD G51

First time you turn on your dryer you must select your preferred language see page 24

Contents

GB

Important information, 20-21

Installation, 22

- Where to put your dryer
- Ventilation
- Electrical connection
- Before you start using your dryer

Dryer description, 23

- To open the door
- The features
- Control panel

The Display, 24-26

Start and programmes, 26-29

- Choosing a programme
- Special programmes
- Programme option modifiers
- Table of programmes
- The controls

Laundry, 30-31

- Sorting your laundry
- Wash care labels
- Special clothing items
- Drying times

Warnings and Suggestions, 32

- General safety
- Disposal
- Saving energy and respecting the environment

Maintenance and Care, 33

- Switching off the electricity
- Cleaning the filter after each cycle
- Empty the water container after each cycle
- Check the drum after each cycle
- Cleaning the condenser unit
- Cleaning the dryer

Troubleshooting, 34

Service, 35

- Spare parts

! Keep this instruction booklet on hand in order to refer to it when necessary. Take it with you when you move, and should you sell this appliance or pass it on to another party, make sure that this booklet is supplied along with the dryer so that the new owner may be informed about warnings and suggestions on how the appliance works.

! Read these instructions carefully; the following pages contain important information on installation and suggestions on how the appliance works.



This symbol reminds you to read this booklet.

 **Hotpoint**

ARISTON

Important Information

GB

For your Condenser dryer to operate efficiently, you must follow the regular maintenance schedule shown below:

Fluff Filter...

! You MUST clean the fluff filter after EVERY drying cycle.

STEP 1.

Open the door of your dryer.



STEP 2.

Pull out the filter (using the two finger grips).

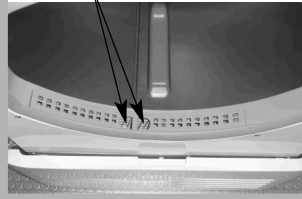

STEP 3.

Clean any fluff deposits from the filter mesh.

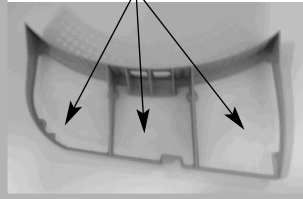

STEP 4.

Refit the filter - NEVER run the dryer without the filter in position.



! Failure to clean the filter after EVERY drying cycle will affect the drying performance of your machine.

- It will take longer to dry and as a result will use more electricity during drying.

Water Container...

! You MUST empty the water container after EVERY drying cycle.

STEP 1.

Pull the water container towards you and remove it fully from the dryer.



STEP 2.

Empty all the water collected in the water container.



STEP 3.

Refit the water container, ensuring that it is pushed fully back into position.



! The 'Empty Water' message reminds you to empty the water container at the start and at the end of each programme.



! Failure to empty the water container will result in:

- The machine will stop heating (so the load may still be wet at the end of the drying cycle).
- The 'Empty Water' message will tell you that the water container is full.

Priming the Water Collection System

When your dryer is new, the water container will not collect water until the system is primed... this will take 1 or 2 drying cycles. Once primed it will collect water during every drying cycle.

Condenser Unit...

! You MUST clean the fluff from the condenser EVERY month.

STEP 1.

Open the condenser cover - hold the handle and pull towards you.



STEP 2.

Remove the condenser by rotating the 3 clips then pulling the condenser towards you. (There may be some water in the tubes, this is normal).

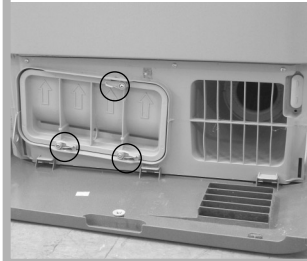

STEP 3.

Flush the condenser, from the rear with water, to remove any fluff deposits.

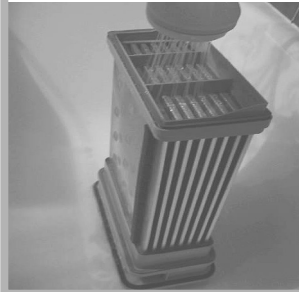

STEP 4.

Refit the condenser unit - ensure that the unit is pushed in fully, all 3 clips are re-secured and the positioning arrows on the front of the condenser are pointing upwards.

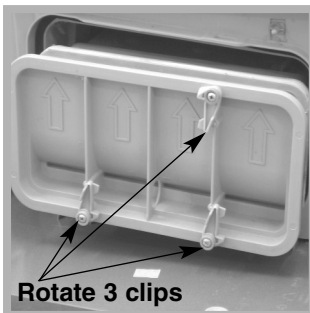
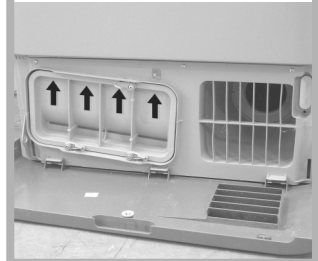

Rotate 3 clips

- Check that:
 - The positioning arrows are pointing upwards.
 - The 3 clips are re-secured back into their 'lock' position.

! Failure to clean the condenser could cause premature failure of your dryer.

Installation

GB

Where to put your dryer

- Place your dryer at a distance from gas ranges, stoves, heaters, or cook tops because flames can damage the appliance.

Minimum gap 10mm

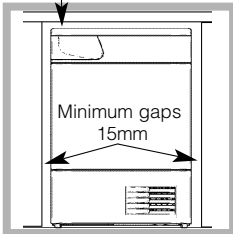

- If you are going to install the appliance under a work counter, be sure to leave a 10mm space between the top and any other objects on or above the machine and a 15mm space between the sides and lateral furnishings or walls. This is to ensure

proper air circulation. Make sure that the back vents are not obstructed.

Ventilation

When the dryer is in use, there has to be adequate ventilation. Make sure you put your dryer in an environment that is not damp and has proper air circulation throughout. Airflow around the dryer is essential to condense the water produced during the washing, the dryer will not operate efficiently in an enclosed space or cupboard.

! We do not recommend that the dryer is installed in a cupboard but the dryer must never be installed behind a lockable door, a sliding door or a door with a hinge on the opposite side to that of the dryer door.

! If using the dryer in a small or cold room some condensation could be experienced.

Door Reversal Instructions

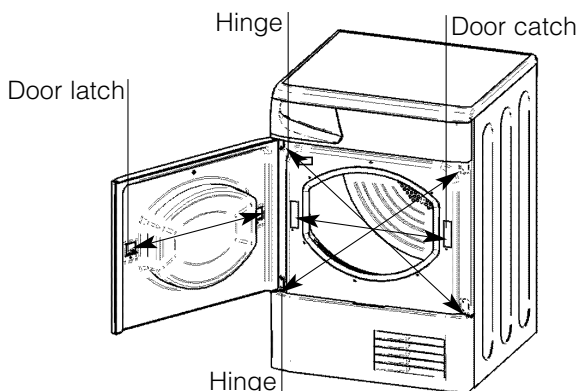

The door of your dryer is reversible and can easily be changed. Exchange diagonally hinge brackets and blanking screws. Exchange door latch and catch with their opposite blanking plates (*see diagram above*).

Water drain

If your dryer is installed next to a drain the water can be plumbed into this drain. This does away with the need to empty the water container. If the dryer is stacked onto or installed next to a washing machine it can share the same drain. The height of the drain must be less than 3' (1m) from the bottom of the dryer.



Remove the existing clip and hose from position shown (*see diagram*).

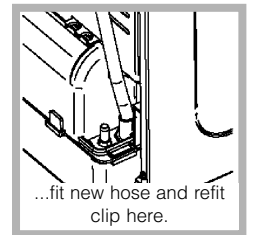

Fit a suitable length of hose to the new location shown (*see diagram*) and refit clip.

! Make sure that the hose is not squashed or kinked when the dryer is in its final location.

Electrical connections

Make sure of the following before you insert the plug into the the electrical socket:

- The socket must be grounded.
- The socket must be able to sustain the machines maximum power, which is indicated on the rating label (*see Dryer Description*).
- Power voltage must be within the values indicated on the rating label (*see Dryer Description*).
- The socket must be compatible with the dryers plug. Should this not be the case, replace the plug or the socket.

! The dryer must not be installed outdoors, even if the space is sheltered. It can be very dangerous if it is exposed to rain or storms.

! Once installed, the dryers electrical wire and plug must be within easy reach.

! Do not use extension cords.

! The power cord must not be bent or squashed.

! The power cord supplied should be checked periodically and replaced by a cord specially prepared for this dryer and fitted only by authorised technicians (*see Service*). New or longer power cords are supplied at an extra charge by authorised dealers.

! The manufacturer denies any responsibility should any of these rules not be followed.

! If in doubt about any of the above consult a qualified electrician.

Before you start using your dryer

Once you have installed your dryer and before you use it, clean the inside of the drum to remove any dust that could have accumulated during transport.

Dryer Description

To open the door

Press and release the front panel in position shown

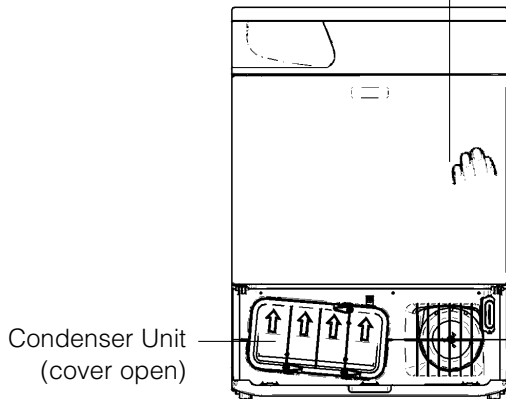

The features

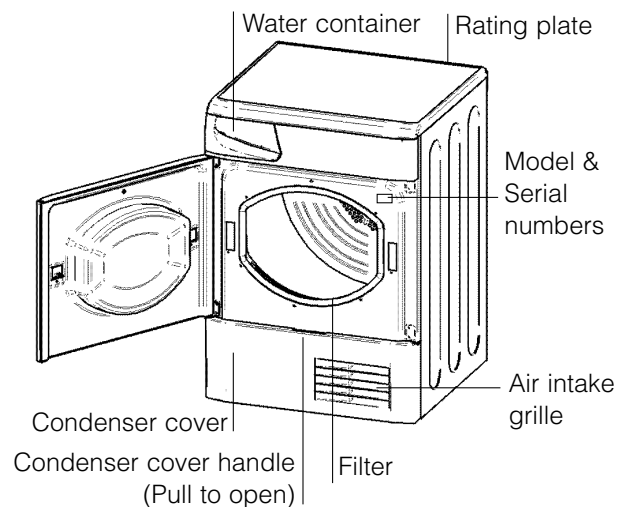

Control panel

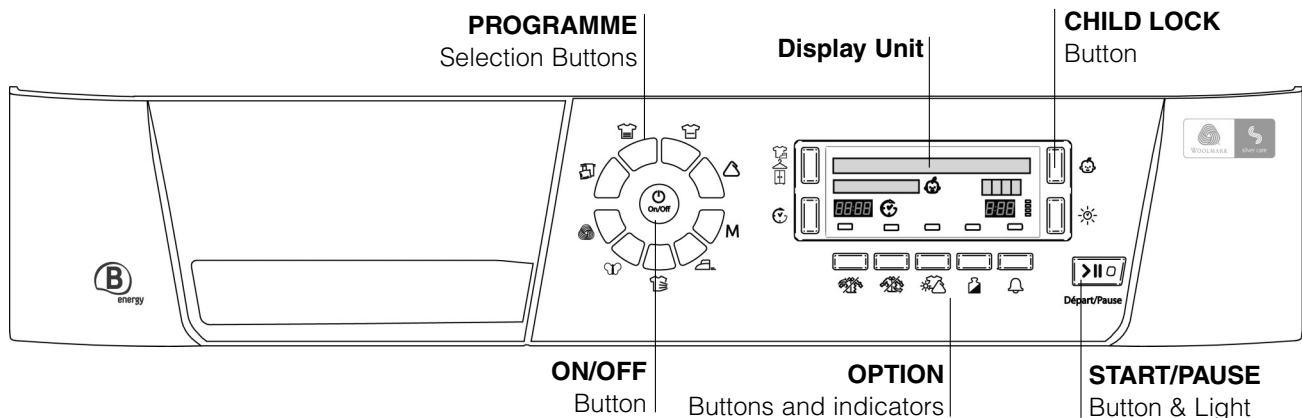

The **ON/OFF** button/light : If the dryer is running and this button is pressed, the dryer is turned off. Press again, the dryer restarts.

The **PROGRAMME** selection buttons set the programme: press the button corresponding to the programme you want to select (*see Start and Programmes*).

The **OPTION** buttons/indicators: these buttons select available options for your selected programme (*see The Controls*). The indicators on the display unit next to the buttons light to show that the option has been selected.

The **START/PAUSE** button/light  starts a selected programme. When you press this button there will be one beep and the display will show **PAUSED**. When a programme is running, holding this button in pauses the programme and stops the dryer. The light is green when the programme is running, flashing amber if the programme has been paused or flashing green if on standby waiting to start a programme (*see Start and Programmes*).

The **Display Unit** gives warnings and information about the programme (*see next page*).

The **CHILD LOCK** button/icon : Press and hold this button after selecting your programme and any options, this prevents the programme settings from being changed, the display will briefly show **LOCKED**. When the icon is lit, the other buttons and the programme knob are disabled. Hold the button to cancel and the icon will go out, the display will briefly show **UNLOCKED**.

Note:

This tumble dryer, in compliance with new energy saving regulations, is fitted with an automatic standby system which is enabled after about 30 minutes if no activity is detected. Press the ON/OFF button briefly and wait for the machine to start up again.

The Display

GB

Selecting your language

The first time you turn on your dryer you should select your preferred language from the available list.

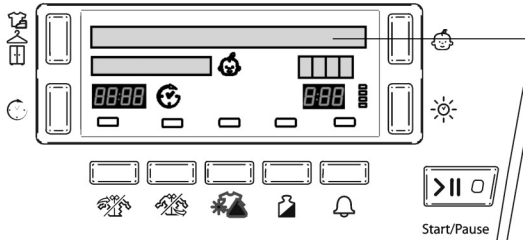

To change: the language current selection must flash, on the first line of the display.

- Press and hold all 3 buttons: for 5 seconds.
- Press the Child Lock or the Timed Dry button to scroll up or down through the list.
- When your required language is flashing on the top line of the display, pressing the Dryness Level button will select your choice.

Understanding the display

Programme selection and display

The selected programme is shown on the first line of the display when you select the corresponding button, this message is shown while the programme is running.

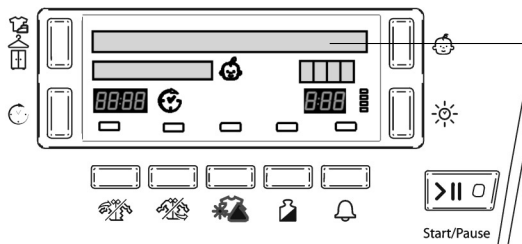

COTTON HIGH HEAT	
COTTON LOW HEAT	
SYNTHETICS	
BED & BATH	
EASY IRON	
AIRING	
DELICATES	
WOOL	

M When you select the memory button the Display will show your selected programme with 'M' before its name. ie. **M COTTON HIGH HEAT** (see *Start and Programmes*).

Dryness levels

During programme selection for an automatic programme that has different dryness levels available (see *Programmes Table*).

The second line of the display shows the dryness level you require, for each press of the Dryness Level button the next option from the list below is selected and displayed.

IRON DRY	
HANGER DRY	
CUPBOARD DRY	

Iron Dry: Dries your clothes ready for ironing.

Hanger Dry: Dries your clothes ready for hanging.

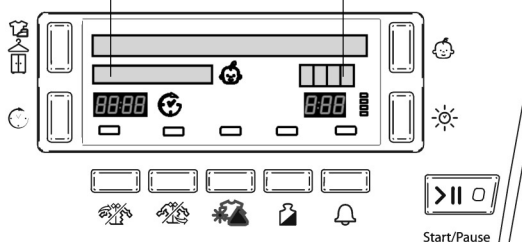

Cupboard Dry: Dries your clothes ready for wearing.

The display also shows: one, two or three blocks, depending on your selection. These are displayed during the programmes progress.



Programme progress

The second line of the display shows the status of the programme as it progresses: (long messages scroll across the line)

- PRE CARE (if option  available and selected).
- DRY
- COOL TUMBLE
- END OF CYCLE, POST CARE PHASE (if option  available and selected).
- END OF CYCLE, EMPTY THE WATER BOTTLE

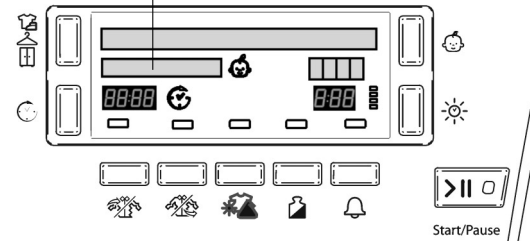

If the Mixed Dry option  is available and selected this line displays when the different dryness levels have been reached:

- IRON DRY REACHED
- HANGER DRY REACHED

Timed drying

After selecting a programme that has a Timed Dry option, press the Timed button  and the display will increment the selected time, each time you press and release the button (*see Start and Programmes*).

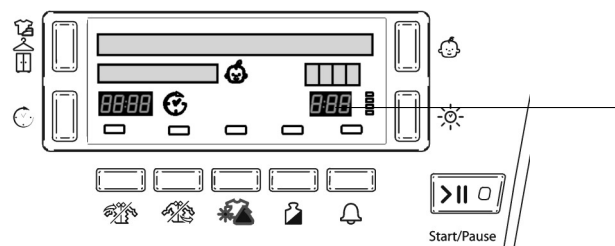

Each press advances: **0:20 0:30 1:00 1:30 2:00 2:40 3:00** then **■■■■**, and then repeats.

Delicates have a maximum time of: **1:40**

The bars to the right of the time, light to give an indication of the time duration selected:

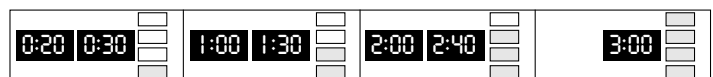

The selected time remains displayed after the programme starts.

Delay and Time to End

Some programmes can have a delayed start (*see Start and Programmes*). Press the Delay button  and the icon flashes.

Each press of the Delay button  advances the delay setting in 1 hour increments, from: **1h** to **24h**, then **OFF** and then after a couple of seconds cancels the delay.

The delay time is shown on the display next to the Delay button.

The display counts down the minutes of the delay period after the Start/Pause button  is pressed.

The second line of the display shows **STARTS IN**

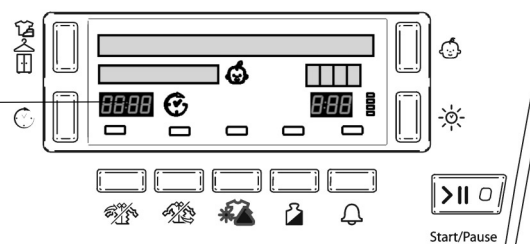

After the delay period finishes (or for all of the programme if delay not selected): The estimated Time to End of the programme for automatic programmes or the actual time remaining during the Timed programme is shown in this part of the display.

The Display

GB

Warnings

The second line of the display also gives warnings and reminders: (reminders occur at the end of the programme)

END OF CYCLE, EMPTY THE WATER BOTTLE

- Reminder that the water container should be emptied every time you use the dryer (*see Maintenance*).

EMPTY WATER BOTTLE

- Indicates that the water container is full. The message will take a few seconds to go out after replacing the empty water container; the dryer must be running for this to happen (*see The Controls*).

Note: If the water container fills and this message is displayed, the heat is turned off and your clothes will not dry.

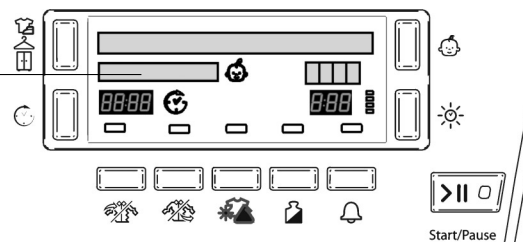

CLEAN CONDENSER



- This message indicates that you must clean the Condenser unit (*see Maintenance*) and will occur at intervals depending how much you have used the dryer. When you finish the next programme the message is cancelled.





CLEAN FILTER

- Reminds you to clean the Filter every time you use the dryer (*see Maintenance*).

Start and Programmes

Choosing a programme

1. Plug the dryer into the electrical socket.
2. Sort your laundry according to fabric type (*see Laundry*).
3. Open the door and make sure the filter is clean and in place and the water container is empty and in place (*see Maintenance*).
4. Load the machine and make sure items are not in the way of the door seal. Close the door.
5. If the Display is not lit: Press the ON/OFF button .
6. Press the Programmes Selection button that corresponds with the type of fabric being dried by checking the Programmes Table (*see Programmes*) as well as the indications for each type of fabric (*see Laundry*).
 - If the **M** button is selected; steps 7, 8 and 9 are not required (*see below*).
7. Choose Timed Drying or Dryness Levels option:
 - If Timed Drying press and release the Timed button  until the required time is displayed.
 - or - To change from default dryness setting, press and release the Dryness Levels button  until required level is indicated.

! See Programmes Table, for more details.
8. Set a delay time and other options if necessary (*see The Display*).
9. If you wish the buzzer to sound at the end of the programme, press the ALARM button .
10. Press the Start/Pause button  to begin. The display will show the estimated time to end. During the drying programme, you can check on your laundry and take out items that are dry while others continue drying. When you close the door again, press the Start/Pause button  in order to resume drying.
11. During the last few minutes of Drying Programmes, before the programme is completed, the final COOL TUMBLE phase  is entered (fabrics are cooled), this phase should always be allowed to complete.
12. The buzzer (if option selected) will warn you when the programme is complete and the Display shows **END OF CYCLE, POST CARE PHASE**. Open the door, take the laundry out, clean the filter and replace it. Empty the Water Container and replace it (*see Maintenance*). If the Post Care Option  has been selected and you do not remove the laundry immediately, the dryer will tumble occasionally for 10 hours or until you open the door.
13. Unplug the dryer.

Memory button M :

First time you press this button the second line of the display will show **PRESS AND HOLD TO STORE**

After selecting your favorite programme and options you can save these settings by pressing and holding in the Memory button for at least 5 seconds, the buzzer will then beep and the second line of the display shows **MEMORY**. The next time you need this programme press the **M** button, then the Start/Pause button  and this programme will run. If you wish, you can change your stored favorite, by selecting a new programme and/or options and press and hold in the **M** button (*as above*).

Special Programmes

Easy Iron Programme

'Easy Iron' is a short 10 minute programme (8 minutes of heat followed by a 2 minute cool tumble period) which fluffs the fibres of clothing that have been left in the same position/location for an extended period of time. The cycle relaxes the fibres and makes them easier to iron and fold.

! 'Easy Iron' is **not a drying programme** and should not be used for wet articles of clothing.

For best results:

1. Do not load more than the maximum capacity. These numbers refer to the dry weight:

Fabric	Maximum load
Cotton and Cotton mixtures	2.5kg
Synthetics	2kg
Denim	2kg

2. Unload the dryer immediately after the end of the programme, hang, fold or iron the articles and put them away in the closet. Should this not be possible repeat the programme.

The 'Easy Iron' effect varies from one fabric to the next. It works well on traditional fabrics like Cotton or Cotton mix, and less well on acrylic fibres and on materials such as Tencel®.

Wool Programme

- This is a programme for tumble dryer safe garments marked with the symbol .
- It can be used for load sizes up to 1kg (approximately 3 sweaters).
- We recommend that garments are turned inside out before drying.
- This programme will take about 60 minutes, but may take longer depending on the size and density of the load and the spin speed used in your washer.
- Loads dried using this programme are usually ready to wear, but on some heavier garments the edges may be slightly damp. Allow these to dry naturally as over-drying could damage garments.

! Unlike other materials, the mechanism of wool shrinkage is irreversible; i.e. it will not stretch back to original size and shape.

! This programme is not suitable for Acrylic garments.

The wool drying cycle of this tumble dryer has been approved by The Woolmark Company for the drying of Woolmark garments labelled as machine wash and tumble dry, provided that the garments are dried according to instructions on the garment label and those issued by the manufacturer of this tumble dryer (M0616).

Programme option modifiers

Mixed Dry

Available with Cotton High Heat and Synthetic programmes.

This option used after selecting either a Cupboard Dry or Hanger Dry dryness level. This allows you to remove items when they have reached Hanger Dry or Iron Dry.

When the dryer detects that the load has reached Iron Dry, the display shows: **IRON DRY REACHED** and the buzzer sounds for 2 minutes, open the door and remove items that you need to iron.

Then close the door and press the Start/Pause button **>||** and the programme resumes.

! If you do not open the door during the 2 minute period, the dryer will resume drying without you pressing the Start/Pause button.

Hanger Dry programme then continues and ends with **END OF CYCLE. EMPTY THE WATER BOTTLE**

Cupboard Dry programme continues until the dryer detects that the load has reached Hanger Dry, the display shows: **HANGER DRY REACHED** and the buzzer sounds for 2 minutes, open the door and remove any items that you need to hang up to finish drying.

Then close the door and press the Start/Pause button **>||** and the programme resumes.

! If you do not open the door during the 2 minute period, the dryer will resume drying without you pressing the Start/Pause button.

When Cupboard Dry dryness level reached, the dryer completed the cool tumble (and, if selected, Post Care) and ends with **END OF CYCLE. EMPTY WATER BOTTLE**

Mini Load

Available with Cotton High Heat and Synthetic programmes. Used for loads between 1 and 2kg.



























































This programme optimises Automatic programme for smaller loads and improves the Time to End estimation.

Start and Programmes

GB

Programmes Table

! If the Display is not lit; Press the ON/OFF button  and then select programme.

Programme	What it does...	How to set it...	Note:
Cottons High Heat 	Dries your Cotton clothes on High Heat.	1. Press the Cottons - High Heat  button. 2. Choose Timed  or Automatic  option. - If Timed Drying  , <i>see next page</i> , or... - To change from default dryness setting press and release Dryness Levels button  until the required level is displayed. 3. Select any Options if required. 4. Press the Start/Pause button  .	Options available: Alarm  , Time Delay  , Pre Care  , Post Care  , Mini Load  , *Mixed Dry  Dryness options: Automatic  IRON DRY HANGER DRY CUPBOARD DRY : default
Cottons Low Heat 	Dries your Cotton clothes on Low Heat.	1. Press the Cottons - Low Heat  button. 2. Select a drying time, <i>see Timed</i>  , <i>next page</i> .	Options available: <i>See Timed</i>  , <i>next page</i> .
Synthetics 	Dries your Synthetic clothes on High Heat.	1. Press the Synthetics  button. 2. Choose Timed  or Automatic  option. - If Timed Drying  , <i>see next page</i> , or... - To change from default dryness setting press and release Dryness Levels button  until the required level is displayed. 3. Select any Options if required. 4. Press the Start/Pause button  .	Options available: Alarm  , Time Delay  , Pre Care  , Post Care  , Mini Load  , *Mixed Dry  Dryness options: Automatic  IRON DRY HANGER DRY CUPBOARD DRY : default
Bed & Bath 	Dries your towels and bedding on High Heat.	1. Press the Bed & Bath  button. 2. Select any Options if required. 3. Press the Start/Pause button  .	Options available: Alarm  , Time Delay  , Pre Care  , Post Care  • An Automatic programme
Wool 	Dries your Woollen clothes, (<i>see previous page</i>).	1. Press the Wool  button. 2. Select Alarm option if required. 3. Press the Start button  .	Options available: Alarm  • An Automatic programme
Delicates  (e.g. Acrylics)	Dries your clothes on Low heat setting, ready to be worn.	1. Press the Delicates  button. 2. If Timed  programme required (<i>see Timed next page</i>). Otherwise default is Automatic. 3. Select any Options, if required. 4. Press the Start/Pause button  .	Options available: Alarm  , Time Delay  , Pre Care  , Post Care  • The default is Automatic
Airing 	20-minute programme that airs your clothes with cool air. Use also to cool warm clothes.	1. Press the Airing  button. 2. Select Alarm option if required. 3. Press the Start/Pause button  .	Options available: Alarm 
Easy Iron 	Brief programme (approximately 10 minutes) that softens fibres of clothing that is ready for ironing.	1. Press the Easy Iron  button. 2. Select Alarm option if required. 3. Press the Start/Pause button  .	! This is not a drying programme (<i>see previous page</i>). Options available: Alarm 

Note: *Mixed Dry  only available with Cupboard Dry and Hanger Dry (*see Programme option modifiers*).

Timed programmes table: First select a programme (*see Programmes Table*).

<p>Timed Drying ☀️ (0:20, 0:30, 1:00, 1:30, 2:00, 2:40 or 3:00 Hours:Minutes)</p>	<p>Always use Timed Drying for loads less than 1kg, or if you prefer a different dryness result.</p> <p>The heat setting depends on the programme (material option) selected.</p>	<ol style="list-style-type: none"> Press and release the Timed button until the display shows the required selection. Each press advances 0:20, 0:30, 1:00, 1:30, 2:00, 2:40, 3:00 then and then repeats. <ul style="list-style-type: none"> Delicates have maximum time of 1:40. When □□□ is displayed, Automatic option is available if you change your mind. Select any Options if required. Press the Start button >II. 	<p>Options available: Alarm , Time Delay , Pre Care , Post Care .</p> <p>Consult suggested drying times (<i>see Laundry</i>).</p> <p>The last 10 minutes of these programmes is the Cool Tumble phase .</p>
--	---	---	--

The Controls

! Warning, after pressing the Start/Pause button **>II**, the programme cannot be changed.

To change a selected programme, press the Start/Pause button **>II**, the light flashes Amber to indicate the programme is paused. Select the new programme and any options required, the light will then flash green. Press the Start/Pause button **>II** again and the new programme will start.

• Option buttons / icons

These buttons are used to customise the selected programme to your requirements. A programme must have been selected, by pressing a programme selection button, before an option can be selected. Not all options are available for all programmes (*see Programmes Table*). If an option is not available and you press the button, the buzzer will beep 3 times. If the option is available the indicator, on the display unit next to the bottom buttons, lights to show that the option has been selected.

Time Delay

The start of some programmes (*see The Display and Start and Programmes*) can be delayed for up to 24 hours. Ensure the water container is emptied before setting a delayed start.

Pre Care

This option is only available if a delayed start has been selected. It tumbles the clothes occasionally during the delayed period to help prevent creases developing.

Alarm

Available on all programmes and allows the buzzer to give a signal at the end of the drying cycle, to remind you that the clothes are ready to be removed.

Post Care

When available and selected, the clothes are occasionally tumbled after the end of the drying and cool tumble cycles, to help prevent creases developing should you not be available to remove the load immediately the programme is complete.

• TIME DISPLAY **88:88**

The display shows either the amount of time delay remaining or an indication of the amount of time left for a drying programme (*see The Display*).

The delay or time to end is displayed in hours and minutes and counts down each minute.

When timed programmes are selected the time displayed throughout the cycle is the actual time

remaining.

When an Automatic programme is selected, the time displayed is an estimate of the time remaining. When the programme is selected the display shows the time required to dry a full load, after around 10 minutes the controller calculates a better estimate of the cycle time. The colons between the hours and minutes in the display flash to show that the time is counting down. The display also shows if there is a problem with your dryer, if this occurs the display will show F followed by a fault code number (*see Troubleshooting*).

• Empty Water Container

(If you have plumbed your dryer to a drain this icon can be ignored, as there is no need to empty the water container).

Messages are displayed to remind you to empty the water container.

If the water container fills during a programme, the heater turns off and the dryer does a period of Cool Tumble. After this it stops and a message tells you to **EMPTY THE WATER CONTAINER**.

You must empty the water container and restart the dryer or the clothes will not dry. After re-starting the dryer the message will take a few seconds to go out. To avoid this always empty the water container each time you use the dryer (*see Maintenance*).

• Door Opening

Opening the door during a programme will stop the dryer and have the following effects:

- The display shows **PAUSED**.
- During a delay phase the delay will continue to count down. The Start/Pause button **must** be pressed to resume the delay programme. The display will change to show current status.
- During the drying part of the programme, the colons on the display stop flashing to show that the time has stopped counting down. The Start/Pause button **must** be pressed to resume the programme. The display will change to show the current status, the colons flash and count down continues.
- During the Post Care phase, the programme ends. Pressing the Start/Pause button will restart a new programme from the beginning.

• Note

If you have a power cut, switch off the power or remove the plug. When power is restored, press the Start/Pause button and the programme will resume.

Laundry

GB

Sorting your laundry

- Check symbols on clothing labels to make sure that the articles can be tumble dried.
- Sort laundry by fabric type.
- Empty pockets and check buttons.
- Close zippers and hooks and tie loose belts and strings.
- Wring out each item in order to eliminate as much excess water as possible.

! Do not load dripping wet clothes into the dryer.

Maximum load size

Do not load more than maximum capacity.

These numbers refer to dry weight:

Natural fibres: 8kg max (18lb)

Synthetic fibres: 3kg max (6.6lb)

! DO NOT overload the dryer as this could result in reduced drying performance.

Typical weights

Note: 1kg = 1000g (1lb = 16oz)

Clothes			
Blouse	Cotton	150g	(5oz)
	Other	100g	(3oz)
Dress	Cotton	500g	(1lb 2oz)
	Other	350g	(12oz)
Jeans		700g	(1lb 6oz)
10 nappies		1000g	(2lb 3oz)
Shirt	Cotton	300g	(10oz)
	Other	200g	(7oz)
T-Shirt		125g	(4oz)





Household Items			
Duvet cover (Double)	Cotton	1500g	(3lb 5oz)
	Other	1000g	(2lb 3oz)
Large Tablecloth		700g	(1lb 6oz)
Small Tablecloth		250g	(9oz)
Tea Towel		100g	(3oz)
Bath Towel		700g	(1lb 6oz)
Hand Towel		350g	(12oz)
Double Sheet		500g	(1lb 2oz)
Single Sheet		350g	(12oz)

At the end of a drying cycle, cottons could still be damp if you grouped cottons and synthetics together. If this happens simply give them an additional short period of drying.

- **Note:** The last 10 minutes of any time set is the Cool Tumble, so allow for this when setting the time, as this period will not dry your laundry.

Wash Care Labels

Look at the labels on your garments, especially when tumble drying for the first time. The following symbols are the most common:

-  May be tumble dried
-  Do **not** tumble dry
-  Tumble dry at high heat setting
-  Tumble dry at low heat setting

Items not suitable for tumble drying

- Articles that containing rubber or rubber-like materials or plastic film (pillows, cushions, or PVC rainwear), any other flammable articles or objects that contain flammable substances (towels soiled with hair spray).
- Glass fibres (certain types of draperies)
- Items which have been dry cleaned
- Items with the ITCL Code  (*see Special clothing items*). These can be cleaned with special at-home dry cleaning products. Follow instructions carefully.
- Large bulky items (quilts, sleeping bags, pillows, cushions, large bedspreads etc). These expand when drying and would prevent airflow through the dryer.

Special clothing items

Blankets and Bedspreads: acrylic items (Acilan, Courtelle, Orion, Dralon) **must be dried** with special care on LOW heat setting. Avoid drying for a long period of time.

Pleated or creased garments: read the manufacturer's drying instructions on the garment.

Starched articles: do not dry these with non-starched items. Make sure that as much of the starch solution is removed from the load as possible before placing it in the dryer. Do not over-dry: the starch will become powdery and leave your clothing limp, which defeats the purpose of starch.

Drying times

Times are approximate and can vary depending upon:

- Amount of water retained in clothes after spin cycle: towels and delicates retain a lot of water.
- Fabrics: items that are the same type of fabric but different textures and thicknesses may not have the same drying time.
- Quantity of laundry: single items or small loads may take longer to dry.

- Dryness: If you are going to iron some of your clothes, they can be taken out while still a bit damp. Others can be left longer if you need them to be completely dry.
- Heat setting.
- Room temperature: if the room where the dryer is located is cold, it will take longer for the dryer to dry your clothes.
- Bulk: some bulky items can be tumble dried with care. We suggest that you remove these items several times, shake them out, and return them to the dryer until finished.

! Do not over-dry your clothes.

All fabrics contain a little natural moisture, which keeps them soft and fluffy.

The table (*see below*) presents APPROXIMATE drying times in Hours : Minutes, as you see them on the display, the times are also shown in Minutes only for reference.

The times given are for Cupboard Dry Automatic programmes.

Timed Dry settings are also shown, to help you choose a suitable time option.

Weights refer to dry garments.

Cottons 				Half Load					Full Load
		1 kg	2 kg	3 kg	4 kg	5 kg	6 kg	7 kg	8 kg
	Automatic duration	0:30 - 0:50	0:40 - 0:55	0:55 - 1:10	1:10 - 1:20	1:20 - 1:30	1:40 - 2:20	2:20 - 2:30	2:30 - 2:50
	Automatic minutes	30 - 50	50 - 70	70 - 80	80 - 100	100 - 120	120 - 140	140 - 160	150 - 170
High Heat	Timed Dry setting	0:20 or 0:30 or 1:00	1:00 or 1:30	1:00 or 1:30	1:20 or 1:30	1:30 or 2:00	2:00 or 2:40	2:00 or 2:40	2:40 or 3:00
	Drying times 800-1000 rpm in washing machine.								
Synthetics 				Half Load		Full Load			
		1 kg		2 kg		3 kg			
	Automatic duration	0:30 - 0:40		0:40 - 0:50		1:10 - 1:30			
	Automatic minutes	30 - 40		40 - 50		50 - 70			
High Heat	Timed Dry setting	0:30 or 1:00		1:00		1:00 or 1:30			
	Drying times on reduced spin in washing machine.								
Delicates (Acrylics) 		Half Load			Full Load				
		1 kg			2 kg				
	Automatic duration	0:40 - 1:20			1:20 - 2:20				
	Automatic minutes	40 - 80			80 - 140				
Low Heat	Timed Dry setting	0:40 or 1:00 or 1:30			1:30 or 2:00 or 2:40				
	Drying times on reduced spin in washing machine.								

Warnings and Suggestions

GB

! The appliance has been designed and built according to international safety standards. These warnings are given for safety reasons and must be followed carefully.

General safety

- This tumble dryer is not intended for use by persons (including children) with reduced physical, sensory or mental capabilities, or lack of experience and knowledge, unless they have been given supervision or instruction concerning use of the appliance by a person responsible for their safety.
- This tumble dryer has been designed for home, and not professional use.
- Do not touch the appliance while barefoot or with wet hands or feet.
- Unplug the machine by pulling on the plug, not the cord.
- Children must not be in proximity of the dryer when in use. After using the dryer, turn it off and unplug it. Keep the door closed to make sure that children do not use it as a toy.
- Children should be supervised to ensure that they do not play with the dryer.
- The appliance must be installed correctly and have proper ventilation. The air intake at the front of the dryer and rear vent behind the dryer should never be obstructed (*see Installation*).
- Never use the dryer on carpeting where the pile height would prevent air from entering the dryer from the base.
- Check to see if the dryer is empty before loading it.
-  The back of the dryer could become very hot. Never touch it while in use.
- Do not use the dryer unless the filter, water container and condenser are securely in place (*see Maintenance*).
- Do not use liquid fabric softeners in the dryer, add it to the final rinse of your wash.
- Do not overload the dryer (*see Laundry* for maximum loads).
- Do not load items that are dripping wet.
- Tumble dry items only if they have been washed with detergent and water, rinsed and been through the spin cycle. It is a fire hazard to dry items that HAVE NOT been washed with water.
- Carefully check all instructions on clothing labels (*see Laundry*).
- Do not dry garments that have been treated with chemical products.
- Never dry articles that are contaminated with flammable substances (cooking oil, acetone, alcohol, petrol, kerosene, spot removers, turpentine, waxes, wax removers and hair sprays), unless washed in hot water with an extra amount of detergent.
- Do not tumble dry rubber, rubber backed articles and clothes, pillows fitted with foam rubber pads, foam (latex foam), rubber, plastic, shower caps, waterproof textiles, nappy pants or liners, polythene or paper.

- Do not tumble dry large, very bulky items.
- Do not tumble dry acrylic fibres at high temperatures.
- Remove all objects from pockets, especially lighters (risk of explosion).
- Complete each programme with its Cool Tumble Phase.
- Do not turn off the dryer when there are still warm items inside.
- Clean the filter after each use (*see Maintenance*).
- Empty the water container after each use (*see Maintenance*).
- Clean the condenser unit at regular intervals (*see Maintenance*).
- Do not allow lint to collect around the dryer.
- Never climb on top of the dryer. It could result in damage.
- Always follow electrical standards and requirements (*see Installation*).
- Always buy original spare parts and accessories (*see Service*).

! **WARNING:** Never stop the dryer before the end of the drying cycle unless all items are quickly removed and spread out so that the heat is dissipated.

Recycling and disposal information



As part of our continued commitment to helping the environment, we reserve the right to use quality recycled components to keep down customer costs and minimise material wastage.

- Disposing of the packaging material: follow local regulations, so the packaging can be recycled.
- To minimise risk of injury to children, remove the door and plug - then cut off mains cable, flush with the appliance. Dispose of these parts separately to ensure that the appliance can no longer be plugged into a mains socket.

Disposal of old electrical appliances

The European Directive 2002/96/EC on Waste Electrical and Electronic Equipment (WEEE), requires that old household electrical appliances must not be disposed of in the normal unsorted municipal waste stream. Old appliances must be collected separately in order to optimise the recovery and recycling of the materials they contain and reduce the impact on human health and the environment.



The crossed out "wheeled bin" symbol on the product reminds you of your obligation, that when you dispose of the appliance it must be separately collected.

Consumers should contact their local authority or retailer for information concerning the correct disposal of their old appliance.

Saving energy and respecting the environment

- Wring out items to eliminate excess water before tumble drying (if you use a washing machine first, select a high spin cycle). Doing this will save time and energy during drying.
- Always dry full loads - you save energy: single items or small loads take longer to dry.
- Clean the filter after each use to contain energy consumption costs (*see Maintenance*).

Switching off the electricity

! Unplug your dryer when not using it, when cleaning it and during all maintenance operations.

Clean the filter after each cycle

The filter is an important part of your dryer: it accumulates lint and fluff that is formed while drying. When finished drying, clean the filter by rinsing it under running water or with your vacuum cleaner. Should the filter become clogged up, the airflow inside the dryer will be seriously compromised: drying times lengthen and you will consume more energy. It may also damage your dryer.

The filter is found in front of the dryer trim (*see diagram*).

Removing the filter:

1. Pull the plastic grip of the filter upwards (*see diagram*).
2. Clean the filter and replace it correctly.

Ensure the filter is fully located flush into the tumble dryer trim.

! Do not use the dryer without replacing the filter.

Empty the water container after each cycle

Pull the container out of the dryer and empty it into a sink or other suitable drain.

Replace the water container securely.

Always check and empty the container before you start a new drying programme.

Check the drum after each cycle

Turn the drum manually in order to remove small items (handkerchiefs) that could have been left behind.

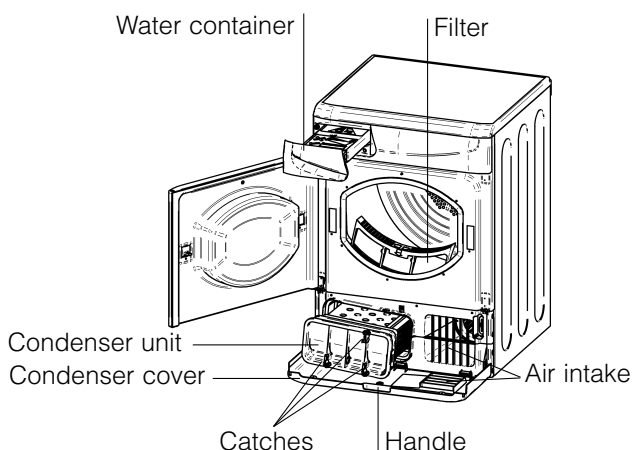

Cleaning the drum

! Do not use abrasives, steel wool or stainless steel cleaning agents to clean the drum.

A coloured film may start to appear on the stainless steel drum, this may be caused by a combination of water and, or cleaning agents such as fabric conditioner from the wash. This coloured film will not affect the dryer performance.

Cleaning the condenser unit

Periodically (every month) remove the condenser unit and clean any build up of fluff from between the plates by rinsing it under the tap with cold water.

This should be done with cold water from the rear of the condenser.

Removing the condenser:

1. Unplug the dryer and open the door.
2. Pull open the condenser cover (*see diagram*).
Release the three catches by turning 90° counter-clockwise then pull on the grip and remove from the dryer.
3. Clean the surface of the seals and replace, making sure that the catches have been secured.

Cleaning the dryer

- External parts in metal or plastic and rubber parts can be cleaned with a damp cloth.
- Periodically (every 6 months) vacuum the front air intake grille and vents at the rear of the dryer, to remove any build up of fluff, lint or dust. Also to remove accumulation of fluff from the front of the condenser and filter areas, clean occasionally with a vacuum cleaner.

! Do not use solvents or abrasives.

! Your dryer uses special bearing components which do not need lubrication.

! Have your dryer checked regularly by authorised technicians to ensure electrical and mechanical safety (*see Service*).

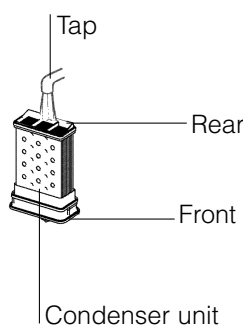

Troubleshooting

GB

One day your dryer seems not to be working. Before you call your Service Centre (*see Service*), go through the following troubleshooting suggestions:

Problem:

Possible causes / Solution:

The tumble dryer won't start.

- The plug is not plugged into the socket, or not making contact.
- There has been a power failure.
- The fuse has blown. Try to plug another appliance into the socket.
- You are using an extension cord? Try to plug the dryer's power cord directly into the socket.
- The door is not closed securely?
- The programme has not been set properly (*see Start and Programmes*).
- The Start/Pause button has not been pressed (*see Start and Programmes*).

Drying cycle will not begin.

- You have set a delayed time (*see Start and Programmes*).

Its taking a long time to dry.

- The filter has not been cleaned (*see Maintenance*).
- The water container needs emptying? The empty water message is displayed? (*see Maintenance*).
- The condenser needs cleaning? (*see Maintenance*).
- The temperature setting is not ideal for the type of fabric you are drying (*see Start and Programmes, and see Laundry*).
- The correct drying time has not been selected for the load (*see Laundry*).
- The air intake grille or rear vents are obstructed (*see Installation, and see Maintenance*).
- The items were too wet (*see Laundry*).
- The dryer was overloaded (*see Laundry*).

Empty water message is displayed but the dryer has only been running for a short period.

- The water container was probably not emptied at the start of the programme. Do not wait for the empty water signal, always check and empty the container before starting a new drying programme (*see Maintenance*).

Empty water message is displayed and the water container is not full.

- This is normal, the: **END OF CYCLE, EMPTY THE WATER BOTTLE** message is shown as a reminder to empty the container (*see The Display and Start and Programmes*).

Programme finishes and clothes are damper than expected.

! For safety the dryer has a maximum programme time of 4 hours. If an automatic programme has not sensed the required final moisture in this time the dryer will complete the programme and stop. Check the above points and run the programme again, if the results are still damp, contact the Service Centre (*see Service*).

The display shows a fault code F followed by one or two numbers.

- If the display shows F10 or F15:
 - Turn off and remove the plug. Clean the filter and the condenser (*see Maintenance*). Then replace the plug, turn on and start another programme. If F10 or F15 is still displayed contact the Service Centre (*see Service*).
- If any other number is shown: Note down the code and contact the Service Centre (*see Service*).

The display briefly shows **DEMO ON every 6 seconds.**

- The dryer is in 'Demo' mode. Press and hold both the On/Off and Start/Pause buttons for 3 seconds. The display will show **DEMO OFF** for 3 seconds and then the dryer will resume normal operation.

Before calling the Service Centre:

- Use the troubleshooting guide to see if you can solve the problem yourself (*see Troubleshooting*).
- If not, turn off the dryer and call the Service Centre closest to you.

What to tell the Service Centre:

- name, address and post code.
- telephone number.
- the type of problem.
- the date of purchase.
- the appliance model (Mod.).
- the serial number (S/N).

This information can be found on the data label inside the door of the machine.

Spare Parts



This dryer is a complex machine. Repairing it yourself or having a non-authorized person try to repair it could cause harm to one or more persons, could damage the machine and could invalidate the spare parts warranty.

Call an authorised technician if you experience problems while using the machine.

The spare parts have been designed exclusively for this appliance and not for other uses.

Comparative Programmes

- Programmes recommended for comparative test to EN61121

Programme (EN61121)	Programme to select		Load size	Dryness Option
Dry Cotton	COTTONS HIGH HEAT		8 kg	HANGER DRY
Iron Dry Cotton	COTTONS HIGH HEAT		8 kg	IRON DRY
Easy-care textile	SYNTHETICS		3 kg	CUPBOARD DRY

! Note: This is not a full list of programme options (*see Start and Programmes*).



This appliance conforms to the following EC Directives:

- 2006/95/EC (Low Voltage Equipment)
- 89/336/EEC, 92/31/EEC and 93/68/EEC (Electromagnetic Compatibility)



195079564.01 W

11/2009 - SIMLEX . Four Ashes, Wolverhampton
