

HOOVER ATHEN

INSTRUCTION MANUAL

ENGLISH
 FRANÇAIS
 DEUTSCH
 ITALIANO
 NEDERLANDS
 PORTUGUES
 ESPAÑOL
 DANSK
 NORSK
 SVENSKA
 SUOMI
 ΕΛΛΗΝΙΚΑ
 РУССКИЙ
 POLSKI
 ČESKY
 SLOVENČINA
 TÜRKÇE
 GB
 FR
 DE
 IT
 NL
 PT
 ES
 DK
 NO
 SE
 FI
 GR
 RU
 PL
 CZ
 SI
 TR



GENERATION FUTURE



GENERATION FUTURE

PRINTED IN P.R.C.
48006271/3

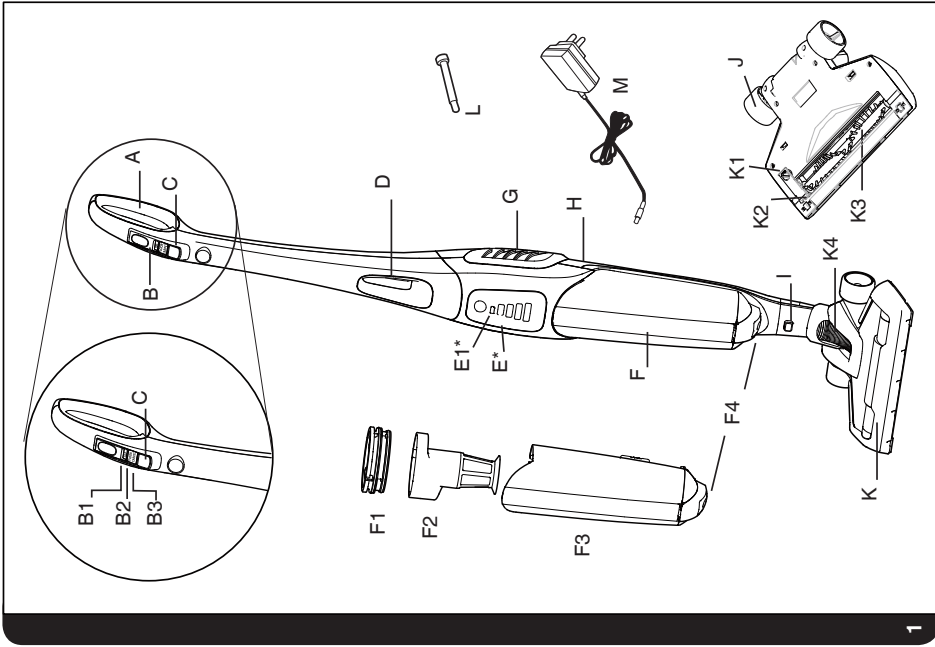

* Certain models only

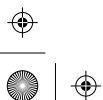

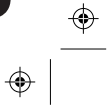
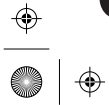
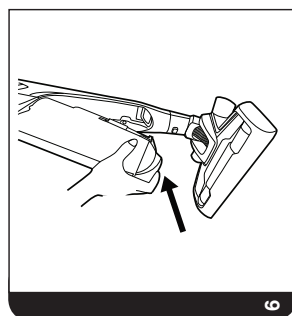
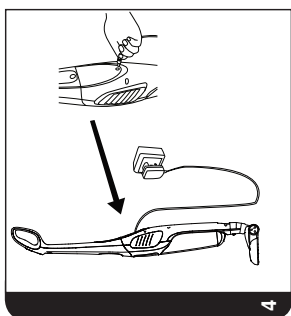
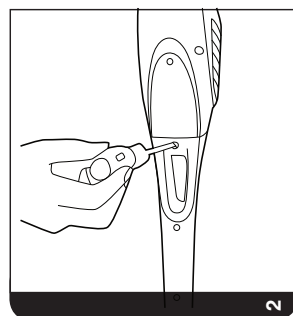
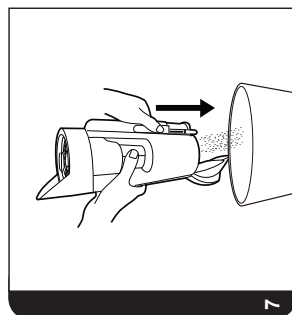
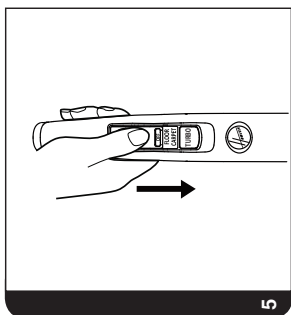
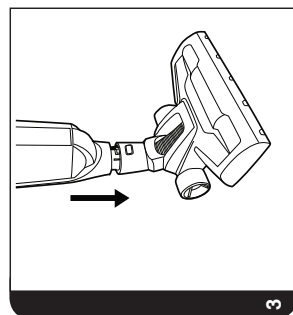
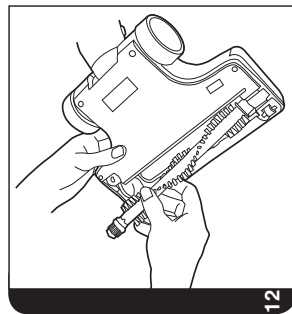
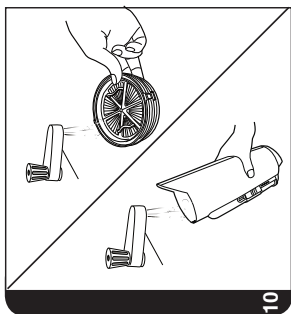
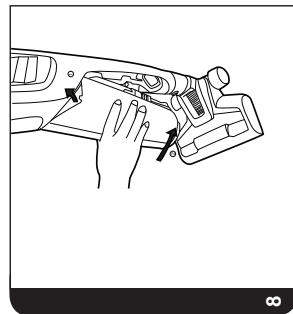
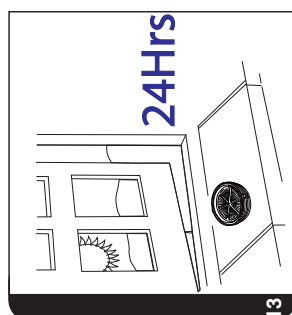
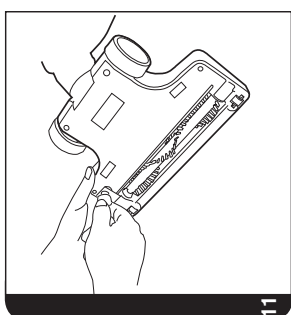
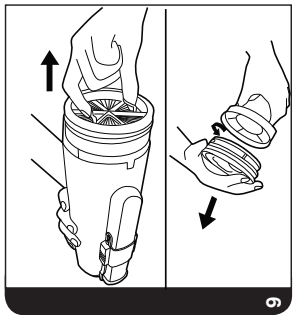
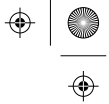
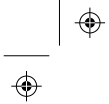

**GB**

IMPORTANT INFORMATION

This cleaner should only be used for normal domestic cleaning, as described in this user guide. Please ensure that this guide is fully understood before operating the appliance. Use only attachments recommended or supplied by Hoover.

Electrical Requirements

This Hoover appliance is supplied with a double insulated battery charger which is only suitable for insertion in a 230V (UK 240V) socket outlet. Ensure that the charger rating label matches your voltage supply.

SAFETY REMINDERS

- DO NOT let children play with the cleaner or its controls.
- DO NOT use your cleaner outdoors, on wet surfaces or for wet pickup.
- DO NOT pick up hard or sharp objects, matches, hot ashes, cigarette ends or other similar items.
- DO NOT spray with, or pick up flammable liquids such as cleaning fluids, petrol, etc, or their vapours, as they may cause an explosion or fire.
- DO NOT replace the NiMH batteries with non rechargeable batteries.
- DO NOT place the cleaner near a heat source.(e.g. oven, heating appliance or radiator)
- DO NOT expose the batteries to a room temperature above 40°C.
- DO frequently clean the dust cup and filter assembly.
- DO plug in the charger after use to recharge the batteries. Occasionally fully discharge the batteries to obtain the maximum battery life. Do not use any other charger with this cleaner.
- DO NOT unplug the charger by pulling on the cable.

This appliance can be used by children aged from 8 years and above and persons with reduced physical, sensory or mental capabilities or lack of experience and knowledge if they have been given supervision or instruction concerning use of the appliance in a safe way and understand the hazards involved. Children shall not play with the appliance. Cleaning and user maintenance shall not be made by children without supervision.

The cleaner has been designed for normal domestic use only. If any commercial use, inappropriate use or failure to comply with the instructions, the manufacturer accepts no responsibility and the guarantee will not apply.

HOOVER SERVICE: To ensure the continued safe and efficient operation of this appliance we recommend that any servicing or repairs are only carried out by an authorised Hoover service engineer.

PRODUCT COMPONENTS

- | | |
|-----------------------------------|------------------------------|
| A. Ergonomic Handle | G. Exhaust Grill |
| B. On/Off Switch | H. Main Body |
| B1. OFF Position | I. Nozzle Release Button |
| B2. FLOOR Position | J. Rear Wheels |
| B3. CARPET Position | K. Nozzle |
| C. Turbo Button | K1. Removable Agitator Cover |
| D. Carry Handle | K2. Front Wheels |
| E. LED Display* | K3. Agitator |
| E1. LED Charging Indicator* | K4. Flexible Hose |
| F. Dust Container | L. Locking Screw |
| F1. Pre motor filter | M. Charger |
| F2. Shroud | |
| F3. Dust Bin | |
| F4. Dust Container Release Button | |

* Certain Models Only





GB

PREPARING YOUR CLEANER

1. Line up the ergonomic handle to the main body of the cleaner and fix in position with the supplied locking screw. [2]
2. Line up the nozzle with the main body and firmly push into the neck until it locks into place. [3]
3. Plug charger into the DC socket. For first use, charge your cleaner for 24 hours. [4]
4. The charge indicator will flash when charging.

Note: To remove the nozzle press the nozzle release button and pull away from the main body.

Note: Use only the charger supplied with your cleaner to recharge.

Important: When charging the cleaner the On/Off switch must be in the OFF position.

It is normal for the charger to become warm to the touch when charging.

If the operating times reduces after repeated use let the cleaner run until it stops then recharge for 24 hours, repeat this monthly for best results.

Unplug the charger in the event of prolonged absence (holidays, etc.). Recharge product again before us as batteries may self discharge over increased periods of storage.

USING YOUR CLEANER

Turn the cleaner on by sliding the ON/OFF switch forwards to one of the following settings: [5]

- FLOOR : ideal for hard floor surfaces. Normal power without power brush rotation. [B2]
- CARPET: ideal for carpets and rugs. Normal power with agitator. [B3]
- TURBO: press Turbo button for full power on either floor or carpet mode. The Agitator will rotate at maximum speed. [C]

DISPLAY LED*

This cleaner is equipped with a LED display. When the product is on, the display will report the following information:

BATTERY LEVEL INDICATOR*:

- 4 bars = 100% charge
- 3 bars = 75% charge
- 2 bars = 50% charge
- 1 bar = 25% charge

When the batteries are empty the last battery level indicator will flash for 20 seconds before the product switches off automatically.

TURBO: when the Turbo mode is activated on the ergonomic handle, the Turbo icon will light in blue.

CHARGE INDICATOR: When the product is charging, the battery icon will flash every 2 seconds. When fully charged, the icon will stop flashing and remain lit while the charger is plugged in. The icon will switch off when the cleaner is in use.

CLEANER MAINTENANCE

Emptying the Dust Container

1. Press the dust container release button and pull the dustbin forwards to remove it from the main body of the cleaner. [6]
2. Hold the unit over a bin and push the bin empty slider to empty the dust container. [7]
3. Return the dust container to the cleaner main body. [8].

Cleaning the Filters

1. Press the dust container release button and pull the dust bin forwards to remove it from the main body of the cleaner. [6]
2. Pull the filter and shroud assembly from the dust bin using the grips on the filter frame. [9]
3. Twist the filter anticlockwise to remove it from the shroud. [9]
4. Wash the filter in lukewarm water and leave to dry for 24 hours. Once thoroughly dry reassemble to the shroud and dustbin. [10]
5. If required, wash the dustbin in lukewarm water. Ensure it is fully dry before returning to the main body of the cleaner. [13]
6. Return the dust container to the cleaner main body. [8].

Note: Do not use hot water or detergents when cleaning the filters. In the unlikely event of the filters becoming damaged, fit a genuine Hoover replacement. Do not try and use the product without a filter fitted.

Important: For optimum performance, always keep your filter clean. We recommend that the filter should be washed once a month.

* Certain Models Only





GB

Changing the Agitator

IMPORTANT: Always switch off the cleaner before changing the agitator.

1. Using a coin, turn the lock to the open position. **[11]**
2. Remove the Agitator cover
3. Remove the old Agitator.
4. Replace with the new Agitator. This can only fit in one direction. **[12]**
5. Replace the Agitator cover and lock with a coin.

Battery Replacement

For reasons of safety the NiMh batteries in this cleaner are only replaceable by a Hoover Service engineer. When the batteries fail to maintain charge, please contact the Hoover Customer Service Centre to arrange a replacement.

End of Product Life Battery Disposal

If the cleaner is to be disposed of the batteries should be removed. Used batteries should be taken to a recycling station and not disposed of with household waste. To remove the batteries, please contact the Hoover Customer Centre or proceed according to the following instructions:

IMPORTANT: Always fully discharge the batteries before removal and ensure the charger is unplugged.

1. Run the cleaner until the batteries are completely empty.
2. Remove the ergonomic handle and the screws, in the main body to open the cleaner.
3. Remove the motor battery housing and disconnect the cables.
4. Remove the batteries from the housing.

Note: Should you experience any difficulties in dismantling the unit or for more detailed information about treatment, recovery and recycling of this product, please contact your local city office or your household waste disposal service.



TROUBLE SHOOTING

Should you have any problem with your cleaner, follow this simple check list before calling the Hoover Customer Service Centre:

- A. Cleaner does not switch on.**
Check if the cleaner is charged.
- B. Loss of suction or no suction**
Empty the dust container and wash the filter.
Remove nozzle and check for any blockages in the ducts and hose.
Check that the dust container has been correctly fitted.
- C. Fast Flashing indicator (2xper second)**
Incorrect charger connected to product.
Use only charger provided with your cleaner.
- D. Batteries cannot be charged.**
This may be a result of very long storage periods (over half year).
Contact Hoover customer service to arrange battery replacement.

If the problem persists contact the Hoover customer service centre.





GB

HOOVER SPARES AND CONSUMABLES

Always replace parts with genuine Hoover spares. These are available from your local Hoover dealer or direct from Hoover. When ordering parts always quote your model number.

IMPORTANT: The battery in this cleaner is guaranteed for 6 months from purchase. After 6 months the customer is liable for the cost of a new battery which will be fitted free of charge by an authorised Hoover engineer.

Consumables

- Pre motor HEPA Filter: S117 – 35601338

Spares

- Agitator: Y29 – 35601339
- Battery Pack 30V: 48006266 Charger: 48006269
- Battery Pack 26.4V: 48006265 Charger: 48006268
- Battery Pack 20.4V: 48006264 Charger: 48006267
- Battery Pack 18V: 48006138 Charger: 48006258

The Environment:

This appliance is marked according to the European directive 2002/96/EC on Waste Electrical and Electronic Equipment (WEEE). By ensuring this product is disposed of correctly, you will help prevent potential negative consequences for the environment and human health, which could otherwise be caused by inappropriate waste handling of this product. The symbol on the product indicates that this product may not be treated as household waste. Instead it shall be handed over to the applicable collection point for the recycling of electrical and electronic equipment. Disposal must be carried out in accordance with local environmental regulations for waste disposal. For more detailed information about treatment, recovery and recycling of this product, please contact your local city office, your household waste disposal service or the shop where you purchased the product.



YOUR GUARANTEE

The guarantee conditions for this appliance are as defined by our representative in the country in which it is sold. Details regarding these conditions can be obtained from the dealer from whom the appliance was purchased. The bill of sale or receipt must be produced when making any claim under the terms of this guarantee.

Subject to change without notice.



FR

INFORMATION IMPORTANTE

Ce nettoyeur ne doit être utilisé que pour les nettoyages domestiques normaux, comme cela est décrit dans le manuel d'utilisation. Veiller à ce que ce guide soit bien compris avant toute utilisation de l'appareil. Utiliser uniquement les accessoires recommandés ou fournis par Hoover.

Exigences électriques

Cet appareil Hoover est fourni avec un chargeur de batterie doublement isolé qui n'est adapté qu'à une prise de 230 V (240 V Grande-Bretagne). Assurez-vous que la marque d'évaluation du chargeur corresponde à votre tension de réseau.

RAPPELS DE SÉCURITÉ

- NE LAISSEZ PAS des enfants jouer avec l'appareil ou ses commandes.
- N'UTILISEZ PAS votre nettoyeur à l'extérieur, sur des surfaces humides ou pour un ramassage humide.
- N'ASPIREZ PAS d'objets durs ou tranchants, d'objets en combustion tels qu'allumettes, cendres chaudes, mégots de cigarettes ou autres objets similaires.
- NE VAPORISEZ PAS ni ne ramassez de liquides inflammables comme les fluides de nettoyage, l'essence, etc. ou leurs vapeurs, car cela peut provoquer une explosion ou un incendie.
- NE REMPLACEZ PAS les batteries NiMH par des batteries non rechargeables.
- NE PLACEZ PAS le nettoyeur près d'une source de chaleur. (comme par exemple un four, un appareil de chauffage ou un radiateur.)
- N'EXPOSEZ PAS les batteries à une température supérieure à 40°C.
- NETTOYEZ fréquemment l'assemblage de filtre et le bac à poussière.
- BRANCHEZ le chargeur après utilisation pour recharger les batteries. De temps à autre, déchargez complètement la batterie pour avoir une durée de vie de batterie maximum. N'utilisez aucun autre chargeur avec ce nettoyeur.
- NE DEBRANCHEZ PAS le chargeur en tirant sur le câble.

Cet appareil peut être utilisé par des enfants âgés d'au moins 8 ans et par des personnes ayant des capacités physiques, sensorielles ou mentales réduites, ou n'ayant pas d'expérience ou de connaissances en la matière. Ces dernières doivent recevoir des instructions sur l'utilisation de l'appareil en toute sécurité et comprendre les risques impliqués. Les enfants ne doivent pas jouer avec l'appareil. Le nettoyage et l'entretien par l'utilisateur ne doivent pas être effectués par des enfants sans surveillance.

Le nettoyeur a été conçu pour une utilisation domestique normale uniquement. En cas d'utilisation commerciale, inappropriée ou de non respect des instructions, le fabricant se dégage de toute responsabilité et la garantie ne s'appliquera pas.

SERVICE HOOVER : Pour assurer le fonctionnement continu et efficace de cet appareil, nous recommandons de n'en confier l'entretien et les réparations qu'à un réparateur Hoover agréé.

COMPOSANTS DU PRODUIT

- | | | | |
|-----|---|-----|--|
| A. | Poignée ergonomique | G. | Grille d'échappement |
| B. | Bouton de Marche/Arrêt. | H. | Corps principal |
| B1. | Position ARRÊT | I. | Bouton pour détacher la brosse |
| B2. | Position SOL | J. | Roues arrières |
| B3. | Position TAPIS | K. | Buse |
| C. | Bouton turbo | K1. | Couvercle de la brosse rotative détachable |
| D. | Poignée transport | K2. | Roues avant |
| E. | Affichage LED* | K3. | Brosse rotative |
| E1. | Indicateur de charge par LED* | K4. | Flexible |
| F. | Bac à poussière | L. | Vis de blocage |
| F1. | Filtre pré-moteur | M. | Chargeur |
| F2. | Tamis | | |
| F3. | Cuve à poussière | | |
| F4. | Bouton pour détacher le bac à poussière | | |

* Sur certains modèles uniquement





FR

PRÉPARER VOTRE NETTOYEUR

1. Alignez la poignée ergonomique avec le corps principal du nettoyeur et fixez dans cette position avec la vis de blocage fournie. **[2]**
2. Alignez la brosse avec le corps principal et poussez-la fermement dans le col jusqu'à ce qu'elle s'enclenche. **[3]**
3. Branchez le chargeur. Pour la première utilisation, chargez votre nettoyeur pendant 24 heures. **[4]**
4. L'indicateur de charge va clignoter quand la charge est en cours.

Note : Pour enlever la brosse, appuyez sur le bouton pour détacher la brosse et enlevez-la du corps principal.

Note : N'utilisez que le chargeur fourni avec votre nettoyeur pour recharger.

Important : Quand vous rechargez le nettoyeur, le bouton Marche/Arrêt doit être en position ARRÊT.

Il est normal pour le chargeur de devenir chaud au toucher lorsqu'il est en train de charger.

Si les temps de fonctionnement se réduisent après des utilisations répétées, laissez le nettoyeur fonctionner jusqu'à ce qu'il s'arrête puis rechargez-le pendant 24 heures ; effectuez cela tous les mois pour de meilleurs résultats.

Débranchez le chargeur en cas d'absence prolongée (vacances, etc.). Rechargez l'appareil de nouveau avant de l'utiliser car les batteries peuvent se décharger toutes seules si elles sont stockées pendant longtemps.

UTILISATION DU NETTOYEUR

Allumez le nettoyeur en faisant glisser le bouton MARCHE/ARRÊT vers l'avant sur une des positions suivantes : **[5]**

- SOL : idéale pour les surfaces dures. Puissance normale sans rotation de la brosse à moteur. **[B2]**
- TAPIS : idéale pour les tapis et la moquette. Puissance normale sans la brosse rotative. **[B3]**
- TURBO : appuyez sur le bouton Turbo pour la pleine puissance en mode sol ou tapis. **[C]**

ECRAN LED*

Ce nettoyeur est équipé d'un écran LED. Quand l'appareil est allumé, l'écran vous donne les informations suivantes :

INDICATEUR DE NIVEAU DE LA BATTERIE* :

- 4 lignes = charge à 100%
- 3 lignes = charge à 75%
- 2 lignes = charge à 50%
- 1 ligne = charge à 25%

Quand les batteries sont vides, le dernier indicateur de niveau de batterie clignotera pendant 20 secondes avant que l'appareil ne s'éteigne automatiquement.

TURBO : Quand le mode Turbo est activé sur la poignée ergonomique, l'icône de Turbo s'allume en bleu.

INDICATEUR DE CHARGE : Quand l'appareil est en charge, l'icône de la batterie clignote toutes les 2 secondes. Quand elle est complètement chargée, l'icône s'arrête de clignoter et reste allumée tant que le chargeur est branché. L'icône s'éteindra quand le nettoyeur sera en cours d'utilisation.

ENTRETIEN DE L'ASPIRATEUR

Vidage du bac à poussière

1. Appuyez sur le bouton pour détacher le bac à poussière et tirez vers l'avant pour l'enlever du corps principal du nettoyeur. **[6]**
2. Maintenez l'unité au-dessus d'une poubelle et poussez le tiroir de la poubelle pour vider le bac à poussière. **[7]**
3. Remettez le bac à poussière dans le corps principal du nettoyeur. **[8]**

Nettoyage des filtres

1. Appuyez sur le bouton pour détacher le bac à poussière et tirez vers l'avant pour l'enlever du corps principal du nettoyeur. **[6]**
2. Tirez l'ensemble composé du tamis et du filtre de la cuve à poussière à l'aide des poignées sur le cadre du filtre. **[9]**
3. Tournez le filtre dans le sens anti-horaire et enlevez-le du flasque. **[9]**
4. Lavez le filtre dans de l'eau tiède et laissez-le sécher pendant 24 heures. Une fois complètement sec, remontez le flasque et la cuve à poussière. **[10]**
5. Si nécessaire, lavez la cuve à poussière à l'eau tiède. Assurez-vous que c'est complètement sec avant de la remettre dans le corps principal du nettoyeur. **[13]**
6. Remettez le bac à poussière dans le corps principal du nettoyeur. **[8]**

Note : N'utilisez pas d'eau chaude ou de détergents pour laver les filtres. Dans le cas peu probable où les filtres seraient endommagés, remplacez-les par des filtres de la marque Hoover. N'utilisez pas l'aspirateur quand le filtre n'est pas monté.

Important : Pour des performances optimales, conservez le filtre propre. Nous recommandons que le filtre soit lavé une fois par mois.

* Sur certains modèles uniquement



FR

Changer la brosse rotative

IMPORTANT : Eteignez toujours le nettoyeur avant de changer la brosse rotative.

1. A l'aide d'une pièce de monnaie, tournez le verrou en position ouverte. **[11]**
2. Enlevez le couvercle de la brosse rotative.
3. Enlevez l'ancienne brosse rotative.
4. Placez la nouvelle brosse rotative. Celui-ci ne peut être placé que dans un seul sens. **[12]**
5. Remettez le couvercle de la brosse rotative et verrouillez avec une pièce de monnaie.

Changement de la batterie

Pour des raisons de sécurité, les batteries NiMH de ce nettoyeur ne peuvent être changées que par un ingénieur réparateur Hoover. Quand les batteries ne tiennent plus la charge, veuillez contacter le service clientèle Hoover pour effectuer le remplacement.

Mise au rebut de la batterie en fin de vie de l'appareil

Si le nettoyeur doit être mis au rebut, les batteries doivent être enlevées. Des piles usées doivent être amenées à un point de recyclage et non pas être éliminées avec les ordures ménagères. Pour enlever les batteries, veuillez contacter le service clientèle Hoover ou suivre les informations suivantes :

IMPORTANT : Déchargez toujours complètement les piles avant de les retirer et s'assurer que le chargeur soit débranché.

1. Faites fonctionner le nettoyeur jusqu'à ce que les batteries soient complètement vides.
2. Enlevez la poignée ergonomique et les vis du corps principal pour ouvrir le nettoyeur.
3. Enlevez le couvercle de la batterie du moteur et débranchez les câbles.
4. Enlevez les batteries du couvercle.

Note : Si vous avez des difficultés pour démonter l'appareil ou si vous désirez plus d'informations au sujet du traitement, de la récupération et du recyclage de cet appareil, veuillez contacter votre mairie ou le service de ramassage des déchets de votre lieu de résidence.

PROCÉDURES DE RÉPARATION

Si vous avez des problèmes avec votre nettoyeur, suivez cette simple liste de vérification avant d'appeler le service clientèle Hoover :

- A. Le nettoyeur ne s'allume pas.**
Vérifiez que le nettoyeur est chargé.
- B. Aspiration insuffisante ou pas d'aspiration du tout**
Videz le bac à poussière et nettoyez le filtre.
Enlevez la brosse et vérifiez que les conduites et le tuyau ne sont pas bouchés.
Vérifiez que le bac à poussière a bien été mis en place.
- C. Indicateur qui clignote rapidement (2 fois par seconde)**
Chargeur inadéquat branché à l'appareil.
N'utilisez que le chargeur fourni avec le nettoyeur.
- D. Les batteries ne peuvent pas se charger.**
Cela peut être dû à de très longues périodes de stockage (plus de 6 mois).
Contactez le service clientèle Hoover pour effectuer le changement de batterie.

Si le problème persiste, contactez le service clientèle Hoover.



FR

PIÈCES DÉTACHÉES ET CONSOMMABLES HOOVER

Remplacer toujours les pièces par des pièces détachées originales de la marque Hoover. Celles-ci sont disponibles auprès de votre revendeur Hoover. Lors de la commande de pièces, prendre soin de toujours préciser le numéro du modèle.

IMPORTANT : La batterie de ce produit est garantie 6 mois à compter de la date d'achat. Après 6 mois, le client prend à sa charge le coût d'une nouvelle batterie qui sera placée gratuitement par un ingénieur agréé par Hoover.

Consommables

- Filtre HEPA pré-moteur : S117 – 35601338

Pièces détachées

- Brossette rotative : Y29 – 35601339
- Bloc batterie 30 V : 48006266 Chargeur : 48006269
- Bloc batterie 26,4 V : 48006265 Chargeur : 48006268
- Bloc batterie 20,4 V : 48006264 Chargeur : 48006267
- Bloc batterie 18 V : 48006138 Chargeur : 48006258

Environnement :

Cet appareil possède le marquage conforme à la directive européenne 2002/96/CE relative aux déchets d'équipements électriques et électroniques (DEEE). Si vous jetez ce produit convenablement, vous contribuerez à éviter des conséquences potentiellement nuisibles pour l'environnement et pour la santé. Le symbole figurant sur le produit indique qu'il ne peut pas être mis au rebut avec les ordures ménagères. Vous devez le déposer dans un centre de recyclage des déchets électriques et électroniques. La mise au rebut doit être effectuée conformément à la réglementation locale en matière de déchets. Pour obtenir des compléments d'information sur le traitement, la récupération et le recyclage de ce produit, merci de contacter votre municipalité, le service local des ordures ménagères ou le revendeur du produit.



VOTRE GARANTIE

Les conditions de garantie de cet appareil sont définies par notre représentant dans le pays où il est vendu. Pour tout renseignement concernant ces conditions, contacter le revendeur de l'appareil. Toute réclamation concernant les conditions de cette garantie doit être accompagnée par la facture d'achat ou le reçu.

Ces conditions peuvent être modifiées sans préavis.

