

# calor™

FR

NL

DE



1800123724 - 02/12

[www.calor.fr](http://www.calor.fr)

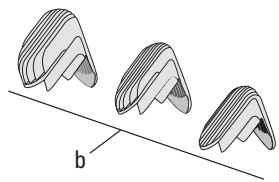
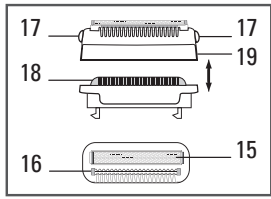
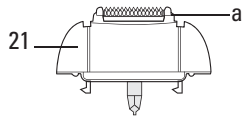
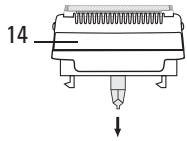
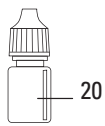
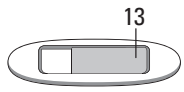
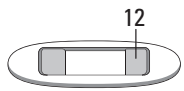
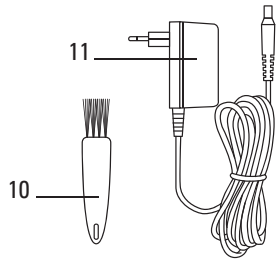
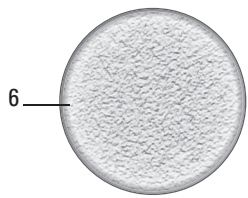
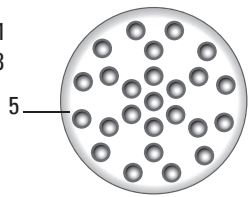
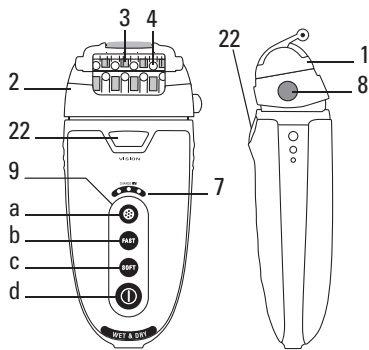

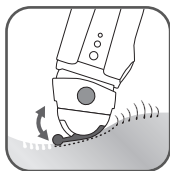

fig. 1

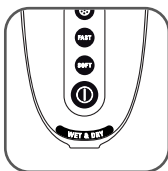

fig. 2



fig. 3

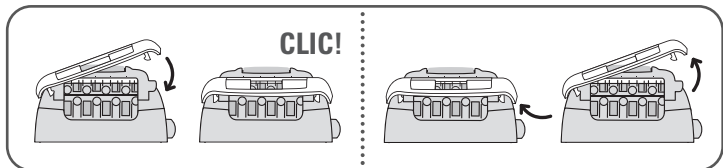

fig. 4

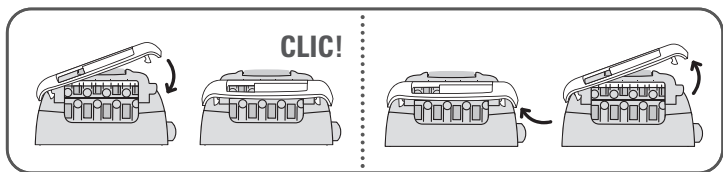

fig. 5



fig. 6



fig. 7



fig. 8

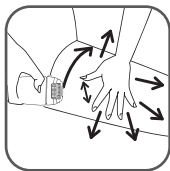

fig. 9

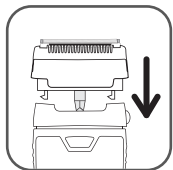

fig. 10

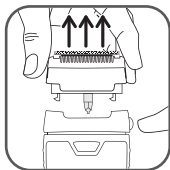

fig. 11



fig. 12

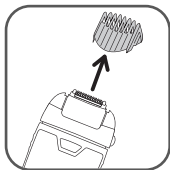

fig. 13



fig. 14



fig. 15

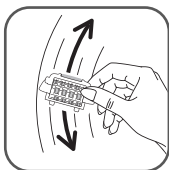

fig. 16

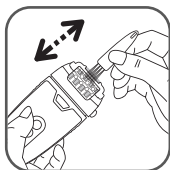

fig. 17

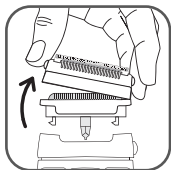

fig. 18

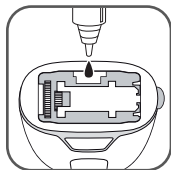

fig. 19



fig. 20

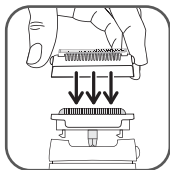

fig. 21



fig. 22

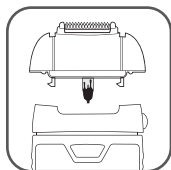

fig. 23



fig. 24



fig. 25



fig. 26



fig. 27

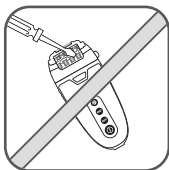

fig. 28

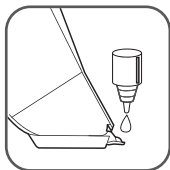

fig. 29

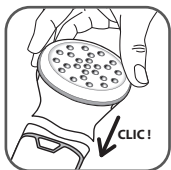

fig. 30



fig. 31



fig. 32



fig. 33



fig. 34



fig. 35



fig. 36

A lire attentivement avant emploi...

## 1 - Description de votre appareil

1-Tête pivotante	11-Adaptateur
2-Tête d'épilation	12-Accessoire aisselles (selon modèle)
3-Pincés	13-Accessoire maillot (selon modèle)
4-Billes de massage tête épilation	14-Tête de rasage (selon modèle)
5-Tête Hydromassage (selon modèle)	15-Micro grille
6-Disque exfoliant (selon modèle)	16-Tondeuse
7-Témoin de charge	17-Boutons d'éjection
8-Bouton d'éjection de la tête amovible	18-Bloc lames
9-Commandes épilateur	19-Capote de protection
a. Tête Hydromassage (selon modèle)	20-Lubrifiant pour tête bikini
b. Vitesse rapide (Fast)	21-Tête Bikini (selon modèle)
c. Vitesse lente (Soft)	a. Tête de coupe avec lame céramique
d. Sélecteur marche/arrêt	b. 3 peignes amovibles (3 - 6 - 9 mm)
10-Brossette de nettoyage	22-Vision

• **Fonction wet & dry** : Votre appareil s'utilise sous l'eau pour une épilation plus douce et plus respectueuse des peaux sensibles. Sous l'eau votre peau est hydratée, plus souple : les pores s'ouvrent pour permettre aux pincés de bien saisir le poil, sans le casser.

• **Fonction tête micro contact** : Votre appareil est équipé d'une tête pivotante brevetée qui assure un contact optimal avec votre peau (fig. 1). Cette tête épouse parfaitement toutes les zones à épiler, même les plus difficiles d'accès (genoux, aisselles, maillot), pour enlever un maximum de poils en un seul passage et même les plus petits (dès 0.5mm).

• **Fonction Vision** : Pour une épilation nette et sans retouche, votre appareil est équipé du système Vision. Ce système, en diffusant un halo ultra lumineux sur la peau, permet de rendre plus visibles tous les poils, même les plus fins, les plus courts ou les plus clairs.

## 2 - Sécurité

- Pour votre sécurité, cet appareil est conforme aux normes et réglementations applicables (Directives Basse Tension, Compatibilité Electromagnétique, Environnement...).
- Vérifiez que la tension de votre installation électrique correspond à celle de votre appareil. Toute erreur de branchement peut causer des dommages irréversibles non couverts par la garantie.
- L'installation de l'appareil et son utilisation doit toutefois être conforme aux normes en vigueur dans votre pays.
- Avant de brancher votre épilateur pour le recharger, assurez-vous que vos mains et que votre appareil sont bien secs.
- Débranchez l'appareil avant toute intervention et après chaque chargement.

- L'épilateur doit être exclusivement utilisé avec le bloc d'alimentation fourni N° EM2B2
- **Attention** : cet appareil ne fonctionne pas lorsqu'il est branché sur le secteur.
- Cet appareil n'est pas prévu pour être utilisé par des personnes (y compris les enfants) dont les capacités physiques, sensorielles ou mentales sont réduites, ou des personnes dénuées d'expérience ou de connaissance, sauf si elles ont pu bénéficier, par l'intermédiaire d'une personne responsable de leur sécurité, d'une surveillance ou d'instructions préalables concernant l'utilisation de l'appareil. Il convient de surveiller les enfants pour s'assurer qu'ils ne jouent pas avec l'appareil.
- N'utilisez pas votre appareil et contactez un Centre Service Agréé si : votre appareil est tombé, s'il ne fonctionne pas normalement.
- L'appareil doit être débranché : avant le nettoyage et l'entretien, en cas d'anomalie de fonctionnement, dès que vous avez terminé de l'utiliser.
- Ne pas utiliser si le cordon est endommagé.
- Ne pas débrancher en tirant sur le cordon, mais en tirant par la prise.
- Ne pas utiliser de prolongateur électrique.
- Ne pas nettoyer avec des produits abrasifs ou corrosifs.
- Ne pas utiliser par température inférieure à 0 °C et supérieure à 35 °C.
- Lorsque l'appareil est en marche, il ne doit pas rentrer en contact avec les cils, les cheveux, les vêtements, ou tout autre objet, afin d'éviter tout risque de blessure ou de blocage de l'appareil.
- N'utilisez pas l'épilateur :

- sur le visage

- sur une peau blessée

- sur les zones à risques (varices, grains de beauté, marques de naissance)

- si vous souffrez d'affections cutanées (eczéma, inflammations, acné).

En cas d'usage sur la zone bikini, cet appareil est à utiliser uniquement pour le contour externe. Ne pas utiliser sur les zones les plus intimes (lèvres pubiennes).

Pour des raisons d'hygiène, nous vous recommandons de ne pas prêter votre appareil même dans votre environnement proche.

**MISE EN GARDE** : Les parties tenues à la main doivent être débranchées avant le nettoyage sous l'eau. Convient pour utilisation sous la douche.



## GARANTIE

Votre appareil est destiné à un usage domestique seulement. Il ne peut être utilisé à des fins professionnelles. La garantie devient nulle et invalide en cas d'utilisation incorrecte.

## 3 - Charge

Brancher le cordon de l'adaptateur sur l'épilateur, puis l'adaptateur sur votre prise secteur. Pendant toute la durée de la charge, les voyants du témoin de charge (7) défilent. Lorsque la charge de l'appareil est complète les voyants témoins de charge s'allument simultanément pendant quelques secondes puis s'éteignent.

Le temps de charge est fonction de l'état de charge de décharge de la batterie, il peut dépasser 1h si la batterie était complètement déchargée avant branchement de l'adaptateur.

Pendant toute la durée de la charge, les autres fonctions de votre épilateur sont désactivées. Une fois la charge terminée, débrancher l'adaptateur de la prise secteur, puis le cordon de l'appareil.

Après avoir débranché l'adaptateur, les voyants du témoin de charge (7) s'allument pendant quelques secondes, puis s'éteignent. Les voyants du témoin de charge (7) s'allument dès que l'on appuie sur le sélecteur marche/arrêt (d), et évoluent en fonction du niveau de charge tout au long de l'utilisation de l'appareil.

Quand le niveau de charge de la batterie devient trop faible, le voyant de charge mini clignote. Quand la batterie est totalement déchargée, l'appareil s'arrête, et le voyant du témoin de charge (7) mini clignote pendant quelques secondes.

Recharger l'appareil avant une nouvelle utilisation.

## 4 - Utilisation

• **Attention** : cet appareil ne fonctionne pas lorsqu'il est branché sur le secteur. Lorsque votre épilateur est chargé et débranché, vous pouvez l'utiliser sur peau mouillée et éventuellement sous la douche (rasage et tondeuse) ou dans le bain (épilation). Commencez par vous savonner pour assouplir votre peau et pour que les pores s'ouvrent complètement. Rincez. Procédez ensuite à l'épilation.

---

**IMPORTANT : avant toute utilisation veillez à bien débrancher votre appareil.**

---

## 5 - Epilation des jambes

Votre appareil est équipé d'une tête pivotante brevetée qui assure un contact optimal avec votre peau (fig. 1).

Cette tête épouse parfaitement toutes les zones à épiler, même les plus difficiles d'accès (genoux, aisselles, maillot), pour enlever un maximum de poils en un seul passage et même les plus petits (dès 0.5mm).

- Sélectionnez la vitesse lente (soft) ou rapide (fast) (fig. 2).

- Epilez-vous à rebrousse-poils, lentement, sans appuyer (fig.3).

## 6 - Epilation des zones sensibles

Nous vous conseillons d'utiliser l'accessoire "zones sensibles" lorsque vous épiliez les aisselles et la zone contour du maillot. Cet accessoire a été mis au point pour réduire le nombre de pinces actives, pour une épilation tout en douceur.

• **Préparation de la zone à épiler** :

- Couper les poils trop longs, supérieurs à 1 cm.

• **Utilisation à sec** : vous pouvez néanmoins utiliser votre appareil à sec.

Voici quelques conseils pour une épilation adaptée :

-Sécher parfaitement la zone pour retirer toute trace de déodorant et de transpiration.



- N'appliquez ni crème, ni produit hydratant avant l'épilation.
- Nous vous conseillons de vous épiler dès la repousse.
- Si votre méthode d'épilation était le rasoir, lors des premières séances d'épilation, votre peau pourra vous paraître plus sensible, car les poils ont été rendus plus épais et plus durs par le rasage.

Cette sensation s'atténuera grâce à votre épilateur : les poils repousseront avec moins de vigueur et deviendront plus fins. Votre épilateur sera beaucoup plus efficace et facile à utiliser si vous vous en servez régulièrement.

### 1) Epilation des aisselles :

- Emboîter l'accessoire aisselles (12) sur la tête d'épilation jusqu'au clic (fig.4).
- Sélectionner la vitesse lente (soft)

D'abord de bas en haut (fig. 6)... puis de haut en bas (fig. 7).

#### Impératif :

- a) Garder le bras levé et tendu pendant toute l'épilation.
- b) Tendre la peau, pour plus de facilité.

### 2) Epilation de la zone contour du maillot :

- Emboîter l'accessoire maillot (13) sur la tête d'épilation jusqu'au clic (fig. 5).
- Sélectionner la vitesse lente (soft).

#### Impératif :

- bien tendre la peau (fig. 9).
- Epilez-vous à rebrousse poils, lentement sans appuyer .

### Avec la tête de rasage (selon modèle) : utilisation recommandée sous la douche.

#### • Mode opératoire

- Oter la tête d'épilation en appuyant sur le bouton d'éjection (fig. 8).
- Emboîter la tête de rasage (14) sur l'appareil (fig. 10).
- Sélectionner la vitesse rapide (fast).
- Après utilisation arrêtez l'appareil.
- Oter la tête de rasage en appuyant sur le bouton d'éjection (fig.11).

## 7 - Couper et égaliser les poils sur la zone maillot (selon modèle)

Mettez la tête bikini en place (21). Votre tête bikini est équipée de 3 peignes qui relèvent les poils longs pour qu'ils puissent être coupés par la lame. Sélectionnez le peigne avant de mettre l'appareil en route.

---

**IMPORTANT : pour une première utilisation nous vous conseillons d'utiliser le peigne correspondant à une hauteur de coupe maximum.**

---

- Si vous souhaitez une longueur de poils d'environ 9 mm, utilisez le peigne le plus grand.
- Si vous souhaitez une longueur de poils d'environ 3 mm, utilisez le peigne le plus petit.

- Si vous souhaitez une longueur de poils d'environ 6 mm, utilisez le peigne de taille intermédiaire.

Mettez le peigne en place en le glissant dans les rainures (fig. 12), puis sélectionnez la vitesse rapide (fast). Tenez l'appareil perpendiculairement, de façon à voir la marque de votre appareil, et déplacez-le lentement à rebrousse-poil.

#### • Pour dessiner un contour net de la zone du maillot :

Si vous souhaitez couper vos poils au plus près de la peau vous utiliserez la tête bikini sans le peigne : Arrêtez l'appareil en appuyant sur 0 et débranchez-le.

Retirez le peigne (fig. 13). Mettez ensuite l'appareil en marche en sélectionnant la vitesse lente (soft) ou rapide (fast). Tenez l'appareil perpendiculairement et déplacez-le lentement à rebrousse-poil.

---

**IMPORTANT : pour une meilleure efficacité, tendez la peau avec l'autre main pour faire ressortir les poils. Vous obtiendrez ainsi un rasage précis et peu irritant.**

---

## 8 - Utilisation de la tête hydromassage (selon modèle)

Cet accessoire peut être utilisé sous l'eau, en massages circulaires sur la partie interne et externe de vos cuisses (fig. 14). La tête hydromassage est composée de 25 billes qui elles-mêmes, rentrent en rotation au contact de la peau, afin de favoriser les échanges entre les tissus et l'élimination des toxines.

La durée d'utilisation recommandée de la tête hydromassage est de 5 minutes par zone. Lorsque vous appuyez sur la touche "a" de votre épilateur, la tête hydromassage se met à tourner pendant un cycle de 5 minutes et s'arrête toute seule. Pour relancer la rotation de la tête hydromassage, appuyez une nouvelle fois sur la touche "a". Cet appareil est équipé d'une sécurité permettant de couper la rotation de la tête en cas d'effort trop important. L'arrêt est normal. Il faut appuyer à nouveau sur la touche marche/arrêt (d) pour relancer l'appareil puis appuyer sur la touche "a" pour relancer la tête hydromassage.

Après une séance d'épilation, de petits points rouges peuvent apparaître sur les zones traitées. Cette réaction, tout à fait normale, qui est due à l'arrachage du poil, **pourra être fortement atténuée avec l'utilisation de la tête hydromassage.** Nous vous recommandons d'utiliser la tête hydromassage juste après une séance d'épilation.

## 9 - Utilisation du disque exfoliant (selon modèle)

L'exfoliation va vous permettre de limiter la repousse des poils sous cutanés, dans le cadre d'une pratique régulière.

Nous vous conseillons vivement d'utiliser le disque exfoliant 2 jours avant l'épilation pour éviter d'agresser votre peau.

- Ne pas utiliser simultanément un gel ou une crème gommante.
- Ne jamais procéder à l'exfoliation sur les zones sensibles (aisselles / maillot / visage) (fig. 34, 35, 36).

- Après l'exfoliation, nous vous recommandons de passer un gant humide pour évacuer les peaux mortes.
- Bien sécher la peau après utilisation.

### **Mode opératoire:**

Le disque exfoliant se monte facilement sur le même support que la tête hydro-massage. Démontez la tête hydromassage en détachant le capot supérieur. Placer le disque exfoliant au même endroit et appuyer.

Un clic se fait entendre. Les deux parties sont à présent assemblées .

## **10 - Entretien de l'appareil**

### **• Nettoyage de la tête d'épilation :**

- Arrêter et débrancher l'appareil.
- Appuyer sur le bouton d'éjection de la tête et ôter la tête d'épilation (fig. 8).
- Passer la tête d'épilation sous l'eau froide du robinet en faisant tourner manuellement la tête pendant 5 à 10 secondes (fig. 15).
- Secouer vivement la tête d'épilation puis la sécher à l'aide d'une serviette avant de la replacer sur l'appareil (fig.16). Vous pouvez également utiliser la brosette de nettoyage fournie (fig. 17).

### **• Nettoyage de la tête de rasage (selon modèle) :**

- Arrêtez et débranchez l'appareil.
  - Retirez le capot de protection (19).
- Pour cela : tenez fermement l'épilateur et placez vos doigts sur les boutons d'éjection (17) de la tête de rasage puis tirez vers le haut (fig.18). Vous dégagez ainsi le capot de protection (19) du bloc lames (18).
- Éliminez soigneusement tous les poils en soufflant sur et sous la micro-grille (15).

### **N'utilisez jamais la brosette pour nettoyer la micro-grille (15).**

Pour que votre appareil reste efficace il est indispensable d'huiler régulièrement la grille avec le lubrifiant fourni, ou à défaut avec de l'huile de machine à coudre.

**IMPORTANT : En cas d'utilisation sous l'eau ou en milieu humide, il est nécessaire d'ajouter de l'huile ou de la vaseline sur la came de votre épilateur après chaque utilisation (fig. 19).**

Il est normal de trouver un peu d'huile sur la tige de votre tête de rasage/tête bikini (fig.20) : nous vous recommandons de ne pas l'essuyer, pour garantir le bon fonctionnement de ces accessoires.

- Vous pouvez également passer le capot de protection (19) et le bloc lame (18) sous un filet d'eau froide pour parfaitement éliminer tous les poils.
- Secouez vivement les pièces puis séchez-les à l'aide d'une serviette sans appuyer sur la micro grille avant de les assembler.
- Remettez en place le capot de protection (19) sur le bloc lame (18). Un clic se fait entendre (fig. 21).

.....  
**ATTENTION ! N'APPUYEZ PAS SUR LA MICRO-GRILLE LORS DE SA REMISE EN PLACE (fig. 21).**  
.....

Eviter d'appliquer de l'alcool sur le corps de l'appareil pour ne pas dégrader ses couleurs. Ne pas utiliser d'outil métallique ou tranchant.

• **Nettoyage de la tête de coupe (selon modèle) :**

- Arrêtez et débranchez l'appareil.
- Appuyez sur le bouton d'éjection de la tête et ôtez la tête bikini.
- Enlevez le peigne et ôtez les poils de la tête de coupe à l'aide de la brosse.
- Passez la tête de coupe sous l'eau froide du robinet pendant 5 à 10 secondes.
- Secouez vivement la tête de coupe puis séchez-la à l'aide d'une serviette.

.....  
**IMPORTANT : Nettoyez systématiquement la tête de coupe de l'appareil après chaque utilisation.**  
.....

Il est normal de trouver un peu d'huile sur la tige de votre tête de rasage/tête bikini (fig.20) : nous vous recommandons de ne pas l'essuyer, pour garantir le bon fonctionnement de ces accessoires.

.....  
**IMPORTANT : En cas d'utilisation sous l'eau ou en milieu humide, il est nécessaire d'ajouter de l'huile ou de la vaseline sur la came de votre épilateur après chaque utilisation.**  
.....

• **Nettoyage des accessoires Zones Sensibles (fig. 24, 25, 26)**

.....  
**IMPORTANT : Eviter d'appliquer de l'alcool sur le corps de l'appareil pour ne pas dégrader ses couleurs (fig. 27)**  
.....

## **11 - Lubrification de la tête bikini (selon modèle)**

Pour que votre appareil reste efficace, il est indispensable d'huiler régulièrement les lames de coupe (et particulièrement après le lavage sous l'eau) avec le lubrifiant fourni, ou à défaut, avec une huile type machine à coudre. Arrêtez et débranchez l'appareil. Nettoyez la tête de coupe à l'aide de la brosse.  
**Lubrifiez les lames : une seule goutte suffit (fig. 29).** Faites fonctionner la tondeuse quelques secondes.

## **12 - Soins de la peau**

**Épilation à sec :** les petits points rouges qui apparaissent après l'épilation prouvent que vos poils ont bien été arrachés ; ils disparaîtront rapidement. Pour cette raison, épiliez vous de préférence le soir. Appliquez si besoin une crème apaisante après l'épilation. **Épilation sous l'eau :** l'épilation sous l'eau étant plus douce, l'apparition de ces petits points rouges peut être fortement

atténuée et encore davantage si vous utilisez la tête de massage rotative (5) (selon modèle) juste après l'épilation.

FR

## 13 - Rangement

Arrêter l'appareil avant de le ranger. Si l'appareil reste inutilisé un certain temps les batteries se vident, il est alors nécessaire de les charger à nouveau.

## 14 - En cas de problème

**L'appareil ne fonctionne pas :**

- Vérifier que l'adaptateur secteur n'est pas connecté au produit.
- Avez-vous vérifié que la batterie est correctement chargée avant utilisation ?

**L'appareil s'arrête en cours d'utilisation :**

- La batterie est peut être déchargée ?
- C'est normal : l'appareil est en fonction massage : il est programmé pour s'arrêter automatiquement au bout du cycle de massage de 5 minutes.
- L'appareil s'arrête automatiquement au bout d'1 minute si aucune fonction n'a été sélectionnée.
- Une pression trop importante est appliquée sur la tête de l'appareil.

**L'appareil ne se charge pas :**

- Vérifier que l'adaptateur est bien branché sur le secteur puis correctement raccordé à votre épilateur.
- La charge de la batterie est déjà complète.

**L'efficacité de l'épilation est insuffisante :**

- Vérifiez que vous respectez le sens de l'épilation (à rebrousse poil, se reporter aux schémas dans la notice).
- Vérifier que l'épilateur est correctement incliné lors de l'utilisation (se reporter aux schémas dans la notice).

**La tête bikini ou tête de rasage coupent peu ou pas du tout :**

- Respecter les consignes d'entretien (nettoyage, huilage réguliers)

**La tête hydromassage ne marche plus car elle s'est ouverte en deux parties (suite à une chute) :**

- Pour refermer la tête hydromassage, remontez la tête hydromassage sur l'épileur, enclenchez la partie avec les billes sur la partie inférieure. Appuyez et tournez en même temps (fig. 30). Un clic se fait entendre. Les deux parties sont à présent assemblées.

## 15 - Participons à la protection de l'environnement !



- ① Votre appareil contient de nombreux matériaux valorisables ou recyclables et des batteries rechargeables Lithium-ion.
- ➔ Confiez celui-ci dans un point de collecte ou à défaut dans un centre service agréé pour que son traitement soit effectué.

Voor gebruik goed doorlezen...

## 1 - Beschrijving van uw apparaat

1-Draaikop	10-Schoonmaakborseltje
2-Epileerkop	11-Adapter
3-Pincetten	12-Okselaccessoire (naar gelang model)
4-Massageballetjes epileerkop	13-Bikinilijnaccessoire (naar gelang model)
5-Kop Hydromassage (naar gelang model)	14-Scheerkop (naar gelang model)
6-Exfoliant (afhankelijk van het model)	15-Minirooster
7-Controlelampje accustatus	16-Tondeuse
8-Knop voor het verwijderen van de afneembare kop	17-Verwijderknoppen
9-Epileerstanden	18-Blok met mesjes
a. Kop Hydromassage (naar gelang model)	19-Beschermkapje
b. Snelle stand (Fast)	20-Smeermiddel voor bikinilijnkop
c. Langzame stand (Soft)	21-Bikinilijnkop (naar gelang model)
d. Aan/uit-schakelaar	a. Snijkop met keramisch mes
	b. 3 afneembare borsteltjes (3 - 6 - 9 mm)
	22-Vision-lampje

• **Wet & dry functie:** u kunt uw apparaat onder water gebruiken voor een zachtere en minder pijnloze epilatie van de gevoelige zones. Uw huid is onder water gehydrateerd en dus soepeler; de poriën openen zich zodat de pincetten zich beter kunnen hechten op de huid, zonder de huid te beschadigen.

• **Draaikop functie:** Uw apparaat is uitgerust met een gepatenteerde draaikop die optimaal contact met de huid gerandeert (fig. 1). Met deze kop zijn de te epilieren zones perfect te bereiken, zelfs de moeilijkste plekjes (knieën, oksels, bikinilijn). Dankzij de draaikop worden er in één beweging meer haartjes verwijderd, zelfs de kleinste haartjes (vanaf 0.5 mm).

• **Vision functie:** voor een effectieve en perfecte epilatie is uw apparaat uitgerust met een Vision-systeem. Dit systeem verlicht de huid zodat de haartjes beter zichtbaar zijn, zelfs de dunste, kortste en lichtste haartjes.

## 2 - Veiligheid

• De veiligheid van dit apparaat is conform de technische regelgevingen en van kracht zijnde normen (Richtlijnen elektromagnetische compatibiliteit, laagspanning en milieu).

• **Spanning:** controleer of de spanning aangegeven op uw apparaat correspondeert met die van uw elektrische installatie. Een fout in de aansluiting kan onherstelbare schade aanrichten die niet valt onder de garantie.

• **Installatie en gebruik van het apparaat** dienen altijd conform de van kracht zijnde normen van uw land te zijn.

• **Controleer** of uw handen en het apparaat zelf goed droog zijn voordat u de stekker van de adapter in het stopcontact steekt om het apparaat op te laden.

• **Trek de stekker van het apparaat uit het stopcontact** voordat u er iets aan gaat

veranderen en na elk gebruik.

- De epilator dient alleen gebruikt te worden met de geleverde N°EM2B2-adapter.
- Waarschuwing:** dit apparaat werkt niet als het aangesloten is op het elektrische circuit.
- Dit apparaat is niet bedoeld om zonder hulp of toezicht gebruikt te worden door kinderen of andere personen, indien hun fysieke, zintuiglijke of mentale vermogen hen niet in staat stellen dit apparaat op een veilige wijze te gebruiken, tenzij zij van tevoren instructies hebben ontvangen betreffende het gebruik van dit apparaat door een verantwoordelijke persoon. Er moet toezicht zijn op kinderen zodat zij niet met het apparaat kunnen spelen.
- Gebruik het apparaat nooit als het beschadigd is, als het niet correct functioneert of nadat het gevallen is. Neem in dit geval contact op met een erkend servicecentrum.
- De stekker van het apparaat dient in de volgende gevallen uit het stopcontact te worden gehaald: vóór schoonmaak- of onderhoudswerkzaamheden, indien het apparaat niet correct functioneert en als u het niet meer gebruikt.
- Gebruik het apparaat niet als het snoer beschadigd is.
- Trek de stekker van het apparaat niet uit het stopcontact door aan het snoer te trekken maar door aan de stekker zelf te trekken.
- Gebruik geen verlengsnoer.
- Maak het apparaat niet schoon met schuurmiddelen of bijtende middelen.
- Niet gebruiken bij een temperatuur lager dan 0°C of hoger dan 35°C.
- Als het apparaat aanstaat, dient het niet in contact te komen met wimpers, haren, kleding of elk ander object om zo elk mogelijk risico op letsel of op blokkering van het apparaat te voorkomen.
- Gebruik het apparaat niet:
  - op het gezicht
  - op een beschadigde huid
  - op risicozones (spataders, moedervlekken, geboortevlekken)
  - als u lijdt aan huidproblemen (eczeem, ontstekingen, acne)

Indien u het apparaat gebruikt voor uw bikinilijn, gebruik het apparaat dan alleen voor de buitenste contouren. Het apparaat dient niet gebruikt te worden op de meeste intieme zones.

Uit hygiënisch oogpunt raden wij u aan uw apparaat aan niemand uit te lenen, zelfs niet aan goede vrienden of familie.

**WAARSCHUWING:** U dient de stroomvoorziening van de in de hand gehouden delen af te sluiten voordat u deze onder de kraan reinigt.



Geschikt voor reiniging onder de stromende kraan. De temperatuur van het water mag nooit hoger dan 70°C zijn.

## GARANTIE

Uw apparaat is alleen bestemd voor huishoudelijk gebruik. Het apparaat dient niet gebruikt te worden voor professionele doeleinden. In geval van verkeerd gebruik vervalt de garantie en wordt deze ongeldig.

### 3 - Opladen

Sluit het snoer van de adapter aan op de epilator en sluit vervolgens de adapter aan op het stopcontact van uw elektrische circuit. De controlelampjes voor de accustand (7) branden gedurende de gehele duur van het oplaadproces. Als het apparaat helemaal opgeladen is, gaan de controlelampjes voor de accustand tegelijkertijd gedurende enkele seconden aan en vervolgens gaan ze weer uit. De oplaadtijd is afhankelijk van de staat van de accu, het kan langer dan een uur duren als de accu helemaal leeg is. De andere functies van de epilator worden gedurende de gehele duur van het oplaadproces gedeactiveerd. Als de accu opgeladen is, trek dan de stekker uit het stopcontact en trek vervolgens het snoer van de adapter uit de epilator. Als u de stekker van de adapter uit het stopcontact heeft getrokken, branden de controlelampjes voor de accustand (7) enkele seconden, vervolgens gaan ze uit. De controlelampjes voor de accustand (7) gaan branden zodra u drukt op de aan/uit-schakelaar (d) en veranderen naar gelang de accustand tijdens gebruik van het apparaat. Als de accu bijna leeg is, gaat het kleinste controlelampje knipperen. Als de accu helemaal leeg is, schakelt het apparaat zichzelf uit en knippert het kleinste controlelampje voor de accustand (7) gedurende enkele seconden. Laad het apparaat opnieuw op voordat u het opnieuw gebruikt.

### 4 - Gebruik

• **Waarschuwing:** dit apparaat werkt niet als het aangesloten is op het elektrische circuit. Als uw epilator opgeladen is en de stekker niet in het stopcontact zit, kunt u hem gebruiken op een vochtige huid en eventueel onder de douche (scheer- en tondeusestand) of in bad (epileren). Smeer uw huid in met zeep om uw huid te verzachten en om de poriën helemaal te openen. Spoel af en begin met epileren.

---

**BELANGRIJK: zorg ervoor dat de stekker van het apparaat niet in het stopcontact zit vóór u het apparaat gebruikt.**

---

### 5 - De benen epileren

Uw apparaat is uitgerust met een gepatenteerde draaikop die optimaal contact met de huid gerandeert (fig. 1). Met deze kop zijn de te epileren zones perfect te bereiken, zelfs de moeilijkste plekje (knieën, oksels, bikinilijn). Dankzij de draaikop worden er in één beweging meer haartjes verwijderd, zelfs de kleinste haartjes (vanaf 0.5 mm).

- Kies de langzame (soft) of de snelle stand (fast) (fig. 2).

- Epileer tegen de groeirichting van de haartjes in, zachtjes en zonder te drukken (fig. 3).

### 6 - De gevoelige zones epileren

Wij raden u aan om het accessoire “gevoelige zones” te gebruiken als u uw oksels en bikinilijn wilt epileren. Dit accessoire vermindert het aantal actieve pincetten, zodat de epileersessie zo pijnloos mogelijk verloopt.



- Voor een optimale epilatie raden wij u aan de epilator licht gebogen in de richting van het epileren op uw huid te zetten, zoals aangegeven in het schema.

• **Vorbereiding van de te epileren zone:**

- Knip de haren die langer zijn dan 1 cm.

• **Droog gebruik:** u kunt uw apparaat ook droog gebruiken.

Hieronder volgen enkele tips voor een aangepaste epileersessie:

-Droog de zone zorgvuldig af, zodat er geen restjes deodorant of transpiratie overblijven.

• Breng geen crème of elk ander hydraterend product aan vóór de epileersessie.

• Wij raden u aan om u te epileren zodra de haartjes terug beginnen te komen.

• Als u voorheen uw haar scheerde, kan uw huid tijdens de eerste paar epileersessies gevoeliger zijn, omdat de haartjes dikker en stugger teruggekomen zijn door het scheren. Dit gevoel wordt verzacht door de epilator: de haartjes groeien minder snel en worden dunner. Uw epilator wordt veel makkelijker in gebruik als u het regelmatig gebruikt.

**1) De oksels epileren:**

- Plaats het okselaccessoire (12) op de epileerkop totdat u een klik hoort (fig. 4).

- Kies voor de langzame stand (soft).

Eerst van onder naar boven (fig. 6)...dan van boven naar onderen (fig. 7).

**Belangrijk:**

a) Houd uw arm omhoog en gestrekt gedurende de epilatie.

b) Trek de huid strak om het u gemakkelijker te maken.

**2) De bikinilijn epileren:**

- Plaats de bikinilijnaccessoire (13) op de epileerkop totdat u een klik hoort (fig. 5).

-Kies voor de langzame stand (soft).

**Belangrijk:**

• trek de huid goed strak (fig. 9).

• epileer tegen de groeirichting van de haartjes in, zachtjes en zonder te drukken.

**Met de scheerkop (naar gelang model): gebruik onder de douche wordt aangeraden.**

• **Gebruiksmodus**

- Verwijder de epileerkop door te drukken op de verwijderknop (fig. 8).

- Plaats de scheerkop (14) op het apparaat (fig. 10).

- Kies voor de snelle stand (fast).

- Zet het apparaat na gebruik uit.

- Verwijder de scheerkop door te drukken op de verwijderknop (fig. 11).

## **7 - De haartjes van de bikinilijn knippen en egaliseren (naar gelang model)**

Plaats de bikinikop op het apparaat (21). De bikinikop is voorzien van 3 borsteltjes die de lange haartjes tevoorschijn halen, zodat deze door het mesje afsneden kun-

nen worden. Kies een borsteltje voordat u het apparaat gaat gebruiken.

**BELANGRIJK: bij het eerste gebruik raden wij u aan het borsteltje te gebruiken die correspondeert met de gewenste maximale lengte van de haartjes.**

- Als u uw haartjes ongeveer 9mm lang wilt hebben, gebruik dan het grootste borsteltje.
- Als u uw haartjes ongeveer 3mm lang wilt hebben, gebruik dan het kleinste borsteltje.
- Als u uw haartjes ongeveer 6mm lang wilt hebben (fig. 12), gebruik dan het middelste borsteltje. Breng het borsteltje op zijn plaats door het in de gleuven (a) te schuiven, kies vervolgens voor de snelle stand (fast). Houd het apparaat verticaal vast, zodat het merk van het apparaat zichtbaar is en beweeg hem vervolgens rustig tegen de groeirichting van de haartjes in.

• **Mooie contouren bij de bikinilijn verwezenlijken:**

Als u uw haartjes zo dicht mogelijk bij de huid wilt afknippen, dan gebruikt u de bikinikop zonder borsteltje: Zet het apparaat uit door op 0 te drukken en trek de stekker uit het stopcontact. Verwijder het borsteltje (fig. 13).

Zet het apparaat vervolgens weer aan en kies voor de langzame (soft) of snelle stand (fast). Houd het apparaat verticaal vast en beweeg hem vervolgens rustig tegen de groeirichting van de haartjes in.

**BELANGRIJK: voor een nog beter resultaat kunt u met uw andere hand de huid strak trekken zodat de haartjes beter zichtbaar zijn. Zo verloopt uw epileersessie precies en zonder ongemakken.**

## 8 - Gebruik van de hydromassagekop (naar gelang model)

Dit accessoire kan onder water gebruikt worden voor cirkelvormige massages zowel aan de binnenkant als de buitenkant van uw dijen (fig. 14).

De hydromassagekop bestaat uit 25 balletjes die vanzelf gaan roteren zodra ze in contact komen met de huid. Het nut ervan is de uitwisseling tussen de weefsels te verbeteren en giftige stoffen af te voeren.

De aangeraden gebruiksduur van de hydromassagekop is 5 minuten per zone.

Als u op de knop "a" van uw epilator drukt, gaat de hydromassagekop vanzelf gedurende 5 minuten roteren en stop hij ook weer vanzelf.

Om de rotatie van de hydromassagekop opnieuw te starten, drukt u nogmaals op de knop "a".

Dit apparaat is uitgerust met een veiligheidssysteem dat ervoor zorgt dat de rotatie van de kop stopt als het te veel of te lang gebruikt wordt. Het is normaal dat het apparaat stopt. U moet opnieuw op de aan/uit-schakelaar (d) drukken om het apparaat opnieuw aan te zetten en vervolgens op de "a" knop drukken om de hydromassagesessie opnieuw te starten.

Na een epileersessie kunnen kleine rode bultjes optreden op de behandelde zones. Dit is volkomen normaal en treedt op na het eruit trekken van een haartje. Dit verschijnsel kan sterk verminderd worden met gebruik van een hydromassagekop. Wij raden u aan om een hydromassagekop te gebruiken na een epileersessie.

## 9 - Gebruik van de exfoliant (afhankelijk van het model)

Regelmatige exfoliatie remt de groei van onderhuidse haartjes. We raden u aan de exfoliant 2 dagen na de epilatie te gebruiken om huidirritatie te voorkomen.

- Gebruik nooit in combinatie met een gommerende gel of creme.
- Gebruik de exfoliant nooit op kwetsbare gebieden (oksels / bikinilijn / gezicht) (fig. 34, 35, 36).
- Verwijder na de exfoliatie de dode huidcellen met een vochtige handschoen. Droog de huid goed na gebruik.

### Werkwijze:

de exfoliant kan gemakkelijk op de houder van de hydromassagkop gemonteerd worden. Maak de kap bovenaan open en maak de hydromassagkop los. Plaats de exfoliant op dezelfde plek en druk. U hoort klik. De twee delen zitten nu vast.

## 10 - Onderhoud van het apparaat

### • De epileerkop schoonmaken:

- Zet het apparaat uit en trek de stekker uit het stopcontact.
- Druk op de knop voor het verwijderen van de kop en verwijder de epileerkop (fig. 8).
- Houd de epileerkop in koud water en draai de kop met de hand gedurende 5 tot 10 seconden (fig. 15).
- Schud de epileerkop goed uit en maak hem vervolgens met een handdoek droog voordat u hem weer op het apparaat zet (fig. 16). U kunt ook gebruik maken van het geleverde schoonmaakborsteltje (fig.17).

### • De scheerkop schoonmaken (naar gelang model):

- Zet het apparaat uit en trek de stekker uit het stopcontact.
- Verwijder het beschermkapje (19). Om dit te doen houdt u de epilator stevig vast en plaatst u uw vingers op de verwijderknoppen (17) van de scheerkop, trek vervolgens omhoog. Zo haalt u het beschermkapje (19) en het blok met mesjes (18) vrij.
- Verwijder alle haartjes door in en onder het minirooster (15) te blazen.

---

### Gebruik het borsteltje nooit om het minirooster (15) schoon te maken.

---

Om ervoor te zorgen dat uw apparaat goed blijft functioneren, dient u het rooster regelmatig in te smeren met het geleverde smeermiddel of met naaimachineolie.

---

**BELANGRIJK:** als u de kop onder water of in een vochtige omgeving gebruikt, is het nodig om wat olie of vaseline op de bovenkant van uw epilator na elk gebruik te smeren (fig. 19).

---

Het is normaal dat u wat olie op de scheerkop/bikinikop terugvindt (fig. 20), wij raden u aan dit niet schoon te maken zodat uw accessoires goed blijven functioneren.

- U kunt ook het beschermkapje (19) en het blok met mesjes (18) onder een straal water houden om zo alle haartjes te verwijderen. Schud de onderdelen goed uit en droog ze, voordat u ze op het apparaat plaatst, af met behulp van een handdoek zonder op het minirooster te drukken.

- Zet het beschermkapje (19) weer op zijn plaats op het blok met mesjes (18). U hoort een klik (fig. 21).

---

**PAS OP! DRUK NIET OP HET MINIROOSTER ALS U HET OP ZIJN PLAATS ZET (fig.21).**

---

Vermijd alcohol op het apparaat zodat de kleuren niet vervagen. Gebruik geen scherpe hulpmiddelen of hulpmiddelen waar metaaldraad in zit.

**• Schoonmaken van de snijkop (naar gelang model):**

- Zet het apparaat uit en trek de stekker uit het stopcontact.

- Druk op de knop voor het verwijderen van de kop en verwijder de epileerkop.

- Verwijder het borsteltje en verwijder de haartjes van de snijkop met behulp van het borsteltje.

- Plaats de snijkop gedurende 5 tot 10 seconden in koud water.

- Schud de snijkop goed uit en maak het vervolgens droog met een handdoek.

---

**BELANGRIJK: Maak de snijkop van het apparaat na elk gebruik schoon.**

---

Het is normaal dat u wat olie op de scheerkop/bikinikop terugvindt (fig. 20), wij raden u aan dit niet schoon te maken zodat uw accessoires goed blijven functioneren.

---

**BELANGRIJK: als u de kop onder water of in een vochtige omgeving gebruikt, is het nodig om wat olie of vaseline op de bovenkant van uw epilator na elk gebruik te smeren.**

---

• De accessoires voor gevoelige zones schoonmaken (fig. 24, 25, 26)

---

**BELANGRIJK: Vermijd alcohol op het apparaat zodat de kleuren niet vervagen (fig. 27).**

---

## **11 - De bikinikop insmeren met smeermiddel (naar gelang model)**

U dient de snijmesses regelmatig in te smeren met het geleverde smeermiddel of met naaimachineolie om ervoor te zorgen dat uw apparaat goed blijft

functioneren (vooral na het wassen met water).

Zet het apparaat uit en trek de stekker uit het stopcontact. Maak de snijkop schoon met een borsteltje.

De mesjes insmeren: één druppel is voldoende (fig. 29).

Zet de tondeuse gedurende enkele seconden aan.

NL

## 12 - De huid verzorgen

**Droog epilieren:** de kleine rode bultjes die verschijnen na de epilatie zijn het bewijs dat uw haartjes goed verwijderd zijn. De bultjes verschijnen snel weer. Om deze reden raden wij u aan u 's avonds te epilieren. U kunt, indien u dit wenst, een verzachtende crème na de epilatie aanbrengen.

**Onder water epilieren:** het epilieren onder water is zachter, het verschijnen van deze kleine rode bultjes kan hierdoor sterk teruggedrongen worden, het kan nog meer teruggedrongen worden als u net na het epilieren de roterende massagekop (5) gebruikt (naar gelang model).

## 13 - Opbergen

Zet het apparaat uit voordat u het opbergt. Als het apparaat een bepaalde tijd niet gebruikt wordt, raken de batterijen op. Het is dan nodig om ze opnieuw op te laden.

## 14 - In geval van problemen

**Het apparaat werkt niet:**

- Zorg ervoor dat de adapter niet aangesloten is op het product.
- Heeft u voor gebruik gecontroleerd of de accu goed opgeladen is?

**Het apparaat stopt tijdens gebruik:**

- Misschien is de accu leeg?
- Dit is normaal als het apparaat in de massagestand staat: hij is geprogrammeerd om automatisch te stoppen na een massagesessie van 5 minuten.
- Het apparaat stopt automatisch na 1 minuut als geen enkele functie geselecteerd is.
- Er wordt teveel druk op de kop van het apparaat uitgeoefend.

**Het apparaat laadt niet op:**

- Controleer of de adapter goed op het elektrische circuit is aangesloten en goed verbonden is met uw epilator.
- De accu is al vol.

**De effectiviteit van het epilieren is onvoldoende:**

- Controleer of u in de juiste richting epileert (tegen de richting van de haargroei in, zie de schema's in de handleiding).
- Controleer of de epilator goed gebogen is tijdens gebruik (zie de schema's in de handleiding).

## De mesjes van de bikinikop of de scheerkop snijden erg weinig of helemaal niet:

- Houd u aan de onderhoudsvorschriften (schoonmaken, regelmatig insmeren met smeeroilie).

## De hydromassagekop werkt niet meer omdat het aan twee kanten geopend is (doordat het gevallen is):

- Om de hydromassagekop weer te sluiten, plaats u de hydromassagekop weer op de epilator en plaatst u de kant met de balletjes op de onderste kant.

- Druk aan en draai tegelijkertijd (fig. 30), u hoort een klik. De twee delen zijn nu weer één geheel.

## 15 - Help mee het milieu te beschermen!



① Uw apparaat bevat verscheidene waardevolle onderdelen of recyclebare materialen en oplaadbare lithium-ionaccu's.

➡ Breng deze onderdelen naar een inzamelingspunt of naar een erkend servicecentrum zodat ze hier verder verwerkt kunnen worden.



Vor dem Gebrauch bitte aufmerksam lesen...

## 1 - Beschreibung Ihres Geräts

- |  |  |
|--|--|
| 1-Schwenkaufsatz                             | 11-Netzteil                                    |
| 2- Epilieraufsatz                            | 12-Achselhöhlen-Zubehör (je nach Modell)       |
| 3- Pinzetten                                 | 13-Bikinizonen-Zubehör (je nach Modell)        |
| 4-Massagekugeln des Epilierkopfes            | 14-Rasiereraufsatz (je nach Modell)            |
| 5-Hydromassage-Aufsatz (je nach Modell)      | 15-Scherfolie                                  |
| 6-Peeling-Aufsatz (je nach Modell)           | 16-Haartrimmer                                 |
| 7-Ladekontrollleuchte                        | 17-Entriegelungsknöpfe                         |
| 8-Entriegelungsknopf für die Aufsätze        | 18-Scherkopf                                   |
| 9-Bedienfeld des Epilators                   | 19-Schutzabdeckung                             |
| a. Hydromassage-Aufsatz (je nach Modell)     | 20-Schmieröl für Bikinizonen-Kopf              |
| b. Hohe Geschwindigkeit (Fast - Schnell)     | 21-Bikinizonen-Aufsatz (je nach Modell)        |
| c. Niedrige Geschwindigkeit (Soft - Langsam) | a. Scherkopf mit Keramik Klinge                |
| d. Ein-/Ausschalter                          | b. 3 austauschbare Kammaufsätze (3 – 6 – 9 mm) |
| 10- Reinigungsbürste                         | 22-Vision-System                               |

• **Funktion Wet & Dry:** Ihr Gerät kann für eine sanftere und für sensible Haut schonendere Epilation, unter Wasser verwendet werden. Unter Wasser ist Ihre Haut feucht und geschmeidiger: Die Poren öffnen sich und erlauben es den Pinzetten, das Haar gut zu greifen, ohne es abzubrechen.

• **Schwenkkopf-Funktion:** Ihr Gerät besitzt einen patentierten Schwenkkopf, der einen optimalen Hautkontakt sicherstellt (fig. 1). Dieser Kopf passt sich allen zu epilierenden Bereichen, auch den besonders schwer zugänglichen (Knie, Achseln, Bikinizone), perfekt an, um in nur einem Schritt möglichst viele und auch die kleinsten (ab 0,5 mm) Haare zu entfernen.

• **Vision-Funktion:** Für eine saubere Epilation ohne Nacharbeiten besitzt Ihr Gerät das Vision-System. Dieses System ermöglicht es, auch die feinsten, kürzesten oder hellsten Haare durch einen extra hellen Lichtkreis auf der Haut sichtbar zu machen.

## 2 - Sicherheit

- Um Ihre Sicherheit zu gewährleisten, entspricht dieses Gerät den gültigen Normen und Richtlinien (Niederspannung, Elektromagnetische Verträglichkeit, Umweltverträglichkeit,...).
- Überprüfen Sie, ob die auf Ihrem Gerät angegebene Spannung Ihrer Netzspannung entspricht. Ein falscher Anschluss kann irreversible, nicht von der Garantie gedeckte Schäden verursachen.
- Das Gerät muss jedoch entsprechend der gültigen Normen Ihres Landes aufgestellt und verwendet werden.
- Stellen Sie sicher, dass Ihre Hände und Ihr Gerät wirklich trocken sind, bevor Sie Ihren Epilierer zum Aufladen anstecken.
- Trennen Sie das Gerät vor einem Eingriff und nach jedem Aufladen vom Stromkreis.
- Der Epilierer darf ausschließlich mit dem mitgelieferten Netzteil Nr. EM2B2 betrie-

DE

ben werden. Verwenden Sie das Netzteil nicht für andere Zwecke.

- **Achtung:** Dieses Gerät funktioniert nicht, wenn es an das Stromnetz angeschlossen ist.
- Dieses Gerät ist nicht dafür vorgesehen, von Personen (oder auch Kindern) mit verringerten körperlichen, sensorischen oder mentalen Fähigkeiten oder Personen, die keine entsprechende Erfahrung oder Kenntnisse besitzen, verwendet zu werden, außer wenn sie von einer für ihre Sicherheit verantwortlichen Person überwacht werden oder zuvor hinsichtlich der Nutzung des Geräts eingewiesen wurden. Kinder müssen überwacht werden, um sicherzustellen, dass sie nicht mit dem Gerät spielen.
- Verwenden Sie Ihr Gerät nicht und kontaktieren Sie ein zugelassenes Kundendienstzentrum, wenn: Ihr Gerät heruntergefallen ist oder wenn es nicht normal funktioniert.
- Das Gerät muss vor der Reinigung und Wartung, bei Betriebsstörungen und/ oder wenn es aufgeladen ist vom Stromkreislauf getrennt werden.
- Verwenden Sie es nicht, wenn das Kabel beschädigt ist.
- Stecken Sie es nicht durch Ziehen am Kabel aus, sondern ziehen Sie am Stecker.
- Verwenden Sie kein Verlängerungskabel.
- Reinigen Sie es nicht mit scheuernden oder ätzenden Produkten.
- Verwenden Sie es nicht bei Temperaturen unter 0°C und über 35°C.
- Um Verletzungen oder ein Blockieren des Geräts zu vermeiden, darf es während des Betriebs nicht mit Wimpern, Haaren, Kleidung oder anderen Objekten in Kontakt kommen.
- Verwenden Sie den Epilator nicht:
  - im Gesicht
  - auf verletzter Haut
  - in Risikobereichen (Krampfadern, Leberflecke, Muttermale)
  - wenn Sie an Hautkrankheiten leiden (Ekzeme, Entzündungen, Akne).

Bei einer Verwendung für die Bikinizone darf dieses Gerät nur im äußeren Bereich eingesetzt werden. Verwenden Sie es nicht im Intimbereich (Schamlippen).

- Aus Gründen der Hygiene sollten Sie Ihr Gerät nicht an andere Personen verleihen, auch nicht in Ihrem unmittelbaren Umfeld.

**ACHTUNG!** Der Epilierer ist vom Stromnetz zu trennen, bevor das Gerät unter fließendem Wasser gereinigt wird. Das Wasser darf nicht heißer als 70°C sein.



**GARANTIE:** Ihr Gerät ist ausschließlich für den Hausgebrauch bestimmt. Es darf nicht für gewerbliche Zwecke eingesetzt werden. Bei unsachgemäßer Benutzung erlischt die Garantie.

### 3 - Aufladen

Stecken Sie das Kabel des Netzteils an den Epilierer an, dann das Netzteil an Ihre Steckdose. Während des gesamten Ladevorgangs bewegen sich die Ladekontrollleuchten (7). Wenn das Gerät komplett aufgeladen ist, leuchten die Ladekontrollleuchten einige Sekunden lang gleichzeitig auf und erlöschen dann. Die Ladedauer hängt vom Ladezustand der Batterien ab. Sie kann mehr als 1 Stunde betragen, wenn die Batterie vor dem Anschließen des Adapters komplett entladen



war. Während der gesamten Ladedauer sind die anderen Funktionen Ihres Epilierers deaktiviert. Trennen Sie den Adapter von der Steckdose, dann das Gerätekabel, sobald der Ladevorgang abgeschlossen ist. Nachdem Sie den Adapter ausgesteckt haben, leuchten die Ladekontrollleuchten (7) einige Sekunden auf und erlöschen dann. Die Ladekontrollleuchten (7) leuchten auf, sobald man auf den Ein /Ausschalter (d) drückt und zeigen während der gesamten Nutzung des Geräts den Ladezustand an. Wenn der Ladezustand der Batterie zu niedrig wird, blinkt die Mini-Ladekontrollleuchte. Wenn die Batterie vollständig entladen ist, schaltet sich das Gerät aus und die Mini-Ladekontrollleuchte (7) blinkt einige Sekunden lang. Laden Sie das Gerät vor einer erneuten Nutzung auf.

## 4 - Verwendung

• **Achtung:** Dieses Gerät funktioniert nicht, wenn es an das Stromnetz angeschlossen ist. Wenn Ihr Epilierer aufgeladen und ausgesteckt ist, können Sie ihn auf feuchter Haut und gegebenenfalls in der Dusche (Rasieren und Trimmen) oder in der Badewanne (Epilation) verwenden. Beginnen Sie damit, sich einzuseifen, um Ihre Haut weicher zu machen und damit sich die Poren komplett öffnen. Spülen Sie die Seife ab. Beginnen Sie dann mit der Epilation.

.....  
**WICHTIG: Achten Sie darauf, Ihr Gerät vor jeder Nutzung vom Stromkreislauf zu trennen**  
 .....

## 5 - Epilation der Beine

Ihr Gerät besitzt einen patentierten Schwenkkopf, der einen optimalen Hautkontakt sicherstellt (fig. 1). Dieser Kopf passt sich allen zu epilierenden Bereichen, auch den besonders schwer zugänglichen (Knie, Achseln, Bikinizone), perfekt an, um in nur einem Schritt möglichst viele und auch die kleinsten (ab 0,5 mm) Haare zu entfernen.

- Wählen Sie die niedrige (soft) oder hohe (fast) Geschwindigkeit (fig. 2).
- Epilieren Sie gegen die Wuchsrichtung der Haare, langsam und ohne Druck (fig. 3).

## 6 - Epilation sensibler Bereiche

Wir empfehlen Ihnen, das Zubehör für „sensible Bereiche“ zu verwenden, wenn Sie die Achselhöhlen und die Bikinizone epilieren.

Dieses Zubehör besitzt eine geringere Anzahl aktiver Pinzetten und garantiert somit eine sanftere Epilation.

- Für eine optimale Epilation empfehlen wir Ihnen, Ihren Epilierer leicht in Epilationsrichtung gegen Ihre Haut zu neigen, wie auf der Abbildung dargestellt.

• **Vorbereitung des zu epilierenden Bereichs:**

- Zu lange Haare, die länger als 1 cm sind, abschneiden.

• **Trockenanwendung:** Sie können Ihr Gerät jedoch auch trocken anwenden.

Hier einige Tipps für eine gute Epilation:

- Trocknen Sie den Bereich perfekt, um alle Deodorant- und Schweißspuren zu beseitigen.
- Verwenden Sie vor der Epilation weder eine Creme, noch ein Feuchtigkeit spen-

dendes Produkt.

- Wir empfehlen Ihnen, gleich nach dem Nachwachsen neu zu epilieren.
- Wenn Sie zuvor rasiert haben, kann Ihnen Ihre Haut bei den ersten Epilationsanwendungen empfindlicher erscheinen, da die Haare durch das Rasieren dicker und fester geworden sind. Dieses Gefühl wird dank Ihres Epilierers schwächer: Die Haare wachsen weniger stark nach und werden feiner. Ihre Epilierer wird viel effizienter und einfacher zu gebrauchen sein, wenn Sie ihn regelmäßig verwenden.

### **1) Epilation der Achselhöhlen:**

- Setzen Sie das Zubehörteil für die Achselhöhlen (12) auf den Epilieraufsatz. Es muss hörbar einrasten (fig. 4).
  - Wählen Sie die niedrige (soft) Geschwindigkeit.
- Zuerst von unten nach oben... dann von oben nach unten.

#### **Wichtig:**

- a) Halten Sie den Arm während der gesamten Epilation nach oben gestreckt (fig. 9).
- b) Wenn Sie die Haut spannen, ist es einfacher.

### **2) Epilation der Bikinizone:**

- Setzen Sie das Zubehörteil für die Bikinizone (13) auf den Epilieraufsatz. Es muss hörbar einrasten (fig. 5).
- Wählen Sie die niedrige (soft) Geschwindigkeit.

#### **Wichtig:**

- Spannen Sie die Haut gut.
- Epilieren Sie gegen die Wuchsrichtung der Haare, langsam und ohne Druck.

**Mit dem Rasierkopf (je nach Modell): Die Verwendung unter der Dusche wird empfohlen.**

#### **• Vorgehensweise**

- Entfernen Sie den Epilieraufsatz, indem Sie auf den Entriegelungsknopf drücken (fig. 8).
- Setzen Sie den Rasiereraufsatz (14) auf das Gerät (fig. 10).
- Wählen Sie die hohe (fast) Geschwindigkeit.
- Schalten Sie das Gerät nach der Verwendung aus.
- Entfernen Sie den Rasiereraufsatz, indem Sie auf den Entriegelungsknopf drücken (fig. 11).

## **7 - Schneiden und Trimmen der Haare in der Bikinizone (je nach Modell)**

Setzen Sie den Bikinizonen-Aufsatz (21) auf das Gerät. Ihr Bikinizonen-Aufsatz ist mit 3 Kammaufsätzen ausgestattet, die die langen Haare aufstellen, damit sie von der Klinge erfasst werden. Wählen Sie den Kammaufsatz aus, bevor Sie das Gerät einschalten.

---

**WICHTIG: Bei der ersten Nutzung sollten Sie den Kammaufsatz mit der höchsten Schnittlänge benutzen.**

---

- Für eine Haarlänge von etwa 9 mm verwenden Sie den größten Kammaufsatz.
  - Für eine Haarlänge von etwa 3 mm verwenden Sie den kleinsten Kammaufsatz.
  - Für eine Haarlänge von etwa 6 mm verwenden Sie den mittelgroßen Kammaufsatz.
- Stecken Sie den Kammaufsatz in die beiden Aussparungen (fig. 12), wählen Sie dann die hohe (fast) Geschwindigkeit.

Halten Sie das Gerät senkrecht, so dass die Marke Ihres Geräts sichtbar bleibt, und bewegen Sie es langsam gegen die Wuchsrichtung der Haare.

#### • Um klare Konturen in der Bikinizone zu erhalten:

Wenn Sie die Haare ganz kurz über der Haut abschneiden wollen, kann der Bikinikopf ohne Kammaufsatz verwendet werden: Schalten Sie das Gerät aus, indem Sie auf 0 drücken, und stecken Sie es aus. Entfernen Sie den Kammaufsatz (fig.13).

Schalten Sie das Gerät dann ein, indem Sie die niedrige (soft) oder hohe (fast) Geschwindigkeit einstellen.

Halten Sie das Gerät senkrecht auf die Haut und bewegen Sie es langsam entgegen der Wuchsrichtung der Haare.

.....  
**WICHTIG: Spannen Sie für eine größere Effizienz die Haut, um die Haare aufzustellen. Die Rasur wird auf diese Weise präziser und reizt die Haut weniger.**  
 .....

## 8 - Verwendung des Hydromassage-Aufsatzes (je nach Modell):

Dieses Zubehör kann unter Wasser verwendet werden, um den inneren und äußeren Bereich Ihrer Schenkel kreisförmig zu massieren (fig. 14). Der Hydromassage-Aufsatz besteht aus 25 Kugeln, die, wenn Sie mit der Haut in Kontakt kommen, selbst rotieren, um den Gewebeaustausch und den Abtransport von Toxinen zu fördern.

Die empfohlene Nutzungsdauer des Hydromassage-Kopfes beträgt 5 Minuten pro Bereich. Wenn Sie auf die Taste „a“ Ihres Epilierers drücken, läuft der Hydromassage-Kopf 5 Minuten und schaltet sich dann ganz allein ab.

Um die Rotation des Hydromassage-Aufsatzes wieder einzuschalten, drücken Sie erneut auf die Taste „a“. Dieses Gerät besitzt einen Sicherheitsstopp, der die Rotation des Aufsatzes bei zu großem Widerstand abschaltet.

Der Stopp ist normal. Sie müssen erneut auf den Ein-/Ausschalter (d) drücken, um das Gerät einzuschalten, dann auf die Taste „a“, um den Hydromassage-Aufsatz wieder einzuschalten.

Nach einer Epilationsanwendung können kleine rote Punkte auf den behandelten Bereichen auftreten. Diese Reaktion ist absolut normal und durch das Ausreißen des Haares bedingt. Sie kann durch die Verwendung des Hydromassage-Aufsatzes stark abgemildert werden. Sie sollten den Hydromassage-Aufsatz gleich nach einer Epilationsanwendung verwenden.

## 9 - Verwendung des Peeling-Aufsatzes (je nach Modell)

Durch regelmäßiges Peeling verringern Sie die Anzahl Haare, die unter der Haut

wachsen.

Wir empfehlen Ihnen sehr, den Peeling-Aufsatz 2 Tage nach der Epilation zu verwenden, um Ihre Haut nicht zu sehr zu strapazieren.

- Nicht gleichzeitig mit einem Gel oder einer Peelingcreme verwenden.
- Sparen Sie empfindliche Bereiche (Achseln, Bikinizone, Gesicht) (fig. 34, 35, 36) beim Peeling aus.
- Wir empfehlen Ihnen die gepeelten Stellen mit einem feuchten Handschuh abzureiben, um abgestorbene Haut zu entfernen.
- Trocknen Sie die Haut nach der Verwendung gut.

### **Vorgehensweise:**

der Peeling-Aufsatz lässt sich leicht auf derselben Halterung befestigen wie der Hydromassage-Aufsatz. Nehmen Sie den Hydromassage-Aufsatz ab, indem Sie die obere Abdeckung entfernen. Setzen Sie den Peeling-Aufsatz auf dieselbe Stelle und drücken Sie, damit sie einrastet. Die beiden Teile sind jetzt zusammengefügt.

## **10 - Instandhaltung des Geräts**

### **• Reinigung des Epilieraufsatzes:**

- Schalten Sie das Gerät aus und ziehen Sie den Netzstecker.
  - Drücken Sie auf den Entriegelungsknopf und nehmen Sie den Epilieraufsatz ab (fig. 8).
  - Spülen Sie den Epilieraufsatz 5 bis 10 Sekunden lang unter fließendem kaltem Leitungswasser ab und drehen Sie ihn dabei mit der Hand hin und her (fig. 15).
  - Schütteln Sie den Epilieraufsatz und trocknen Sie ihn anschließend mit einem Handtuch ab, bevor Sie ihn wieder auf das Gerät setzen (fig. 16).
- Sie können auch die mitgelieferte Reinigungsbürste verwenden (fig. 17).

### **• Reinigung des Rasiereraufsatzes (je nach Modell):**

- Schalten Sie das Gerät aus ab und ziehen Sie den Netzstecker.
  - Entfernen Sie die Schutzabdeckung (19) des Rasiereraufsatzes.
- Gehen Sie dabei wie folgt vor: Halten Sie den Epilierer gut fest und drücken Sie mit den Fingern auf die Entriegelungsknöpfe (17) des Rasiereraufsatzes. Ziehen Sie ihn dann nach oben. Die Schutzabdeckung (19) kann nun vom Scherkopf (18) abgenommen werden.
- Entfernen Sie sorgfältig alle Haare, indem Sie auf und unter die Scherfolie (15) blasen.

---

**Verwenden Sie zum Reinigen der Scherfolie (15) niemals das Bürstchen.**

---

Damit Ihr Gerät effizient bleibt, müssen Sie die Scherfolie unbedingt regelmäßig mit dem mitgelieferten Schmiermittel oder mit Nähmaschinenöl schmieren.

---

**WICHTIG: Bei einer Verwendung unter Wasser oder in feuchter Umgebung müssen Sie nach jeder Verwendung Öl oder Vaseline auf die Klinge Ihres Epilierers geben (fig. 19).**

---

Es ist normal, dass sich etwas Öl auf dem Stift Ihres Rasier-/Bikinizonen-Aufsatzes

befindet (fig. 20): Sie sollten es nicht abwischen, um ein gutes Funktionieren dieser Zubehörteile zu garantieren.

- Um alle Haare sauber zu entfernen, können Sie die Abdeckung (19) und den Scherkopf (18) ebenfalls unter kaltem Leitungswasser abspülen.

Schütteln Sie die Teile energisch und trocknen Sie sie anschließend mit einem Handtuch ab, ohne dabei auf die Scherfolie zu drücken. Setzen Sie sie danach zusammen. Setzen Sie die Schutzabdeckung (19) wieder auf den Scherkopf (18).

Sie muss hörbar einrasten (fig. 21).

DE

**ACHTUNG! ÜBEN SIE BEIM WIEDEREINSETZEN KEINEN DRUCK AUF DIE SCHERFOLIE AUS (fig. 21).**

Vermeiden Sie, Alkohol an den Gerätekörper zu bringen, um seine Farbe nicht zu beschädigen. Verwenden Sie keine scharfen Werkzeuge oder Werkzeuge aus Metall.

• **Reinigung des Scherkopfes (je nach Modell):**

- Schalten Sie das Gerät aus und ziehen Sie den Netzstecker.

- Drücken Sie auf den Entriegelungsknopf des Kopfes und nehmen Sie den Scherkopf ab.

- Nehmen Sie den Kammaufsatz ab und entfernen Sie die Haare auf dem Scherkopf mit dem Bürstchen.

- Halten Sie den Scherkopf 5 bis 10 Sekunden lang unter kaltes Leitungswasser.

- Schütteln Sie den Scherkopf und trocknen Sie ihn anschließend mit einem Handtuch ab.

**WICHTIG: Reinigen Sie den Scherkopf des Geräts regelmäßig nach jeder Verwendung.**

Es ist normal, dass sich etwas Öl auf dem Stift Ihres Rasierer-/Bikinizonen-Aufsatz befindet (fig. 20): Sie sollten es nicht abwischen, um ein gutes Funktionieren dieser Zubehörteile zu garantieren.

**WICHTIG: Bei einer Verwendung unter Wasser oder in feuchter Umgebung müssen Sie nach jeder Verwendung Öl oder Vaseline auf die Klinge Ihres Epilierers geben.**

• **Reinigung der Zubehörteile für sensible Bereiche**

**WICHTIG: Vermeiden Sie, Alkohol an den Gerätekörper zu bringen, um seine Farbe nicht zu beschädigen.**

## 11 - Schmieren des Bikinizonen-Kopfes (je nach Modell)

Damit Ihr Gerät effizient bleibt, müssen die Schneidklingen (besonders nach dem Waschen unter Wasser) regelmäßig mit dem mitgelieferten Schmiermittel oder mit Nähmaschinenöl geschmiert werden. Schalten Sie das Gerät aus und ziehen Sie den Netzstecker. Reinigen Sie den Scherkopf mit Hilfe der Bürste.

Schmieren Sie die Klingen: Ein einziger Tropfen genügt (fig. 29).  
Lassen Sie den Trimmer einige Sekunden laufen.

## 12 - Pflege der Haut

**Trockenepilation:** Die kleinen roten Punkte, die nach der Epilation erscheinen, zeigen, dass Ihre Haare wirklich entfernt wurden; sie verschwinden schnell. Epilieren Sie sich deshalb bevorzugt abends. Verwenden Sie, falls erforderlich, nach der Epilation eine beruhigende Creme. **Epilation unter Wasser:** Da die Epilation unter Wasser sanfter ist, können diese kleinen roten Punkte weniger stark sein und noch weniger, wenn Sie den Massageaufsatz für kreisförmige Massage (5) (je nach Modell) gleich nach der Epilation verwenden.

## 13 - Aufbewahrung

Schalten Sie das Gerät vor dem Verstauen aus ab. Wenn das Gerät längere Zeit nicht verwendet wird, entladen sich die Batterien. Deshalb müssen sie neu aufgeladen werden.

## 14 - Problemlösungen

**Das Gerät funktioniert nicht:**

- Stellen Sie sicher, dass der Netzadapter nicht an das Produkt angeschlossen ist.
- Haben Sie vor der Nutzung überprüft, ob die Batterie richtig geladen ist?

**Das Gerät schaltet sich während der Nutzung ab:**

- Die Batterie ist vielleicht leer?
- Das ist normal: Das Gerät befindet sich in der Massage-Funktion: Es ist so programmiert, dass es sich nach einem 5-minütigen Massagezyklus automatisch abschaltet.
- Das Gerät schaltet sich nach 1 Minute automatisch ab, wenn keine Funktion gewählt wurde.
- Es wird ein zu starker Druck auf den Kopf des Geräts ausgeübt.

**Das Gerät lädt sich nicht auf:**

- Überprüfen Sie, ob der Adapter wirklich an das Stromnetz angesteckt ist und dann richtig an Ihren Epilierer angeschlossen wurde.
- Die Batterie ist bereits vollständig aufgeladen.

**Die Epilation ist nicht ausreichend effizient:**

- Überprüfen Sie, ob Sie die Epilationsrichtung einhalten (gegen die Wuchsrichtung der Haare, beziehen Sie sich auf die Abbildungen in der Anleitung).
- Überprüfen Sie, ob der Epilierer bei der Verwendung richtig geneigt ist (beziehen Sie sich auf die Abbildungen in der Anleitung).

**Der Bikinizonen- oder Rasiereraufsatz schneiden schlecht oder überhaupt nicht:**

- Beachten Sie die Wartungshinweise (Reinigung, regelmäßiges Ölen)

**Der Hydromassage-Kopf läuft nicht mehr, da er in zwei Teile zersprungen ist (z.B. nachdem es heruntergefallen ist):**

- Um den Hydromassage-Kopf wieder zusammenzusetzen, setzen Sie ihn wieder auf den Epilierer, klipsen Sie den Teil mit den Kugeln auf den unteren Teil. Drücken und drehen Sie gleichzeitig. Er muss hörbar einrasten. Die beiden Teile sind jetzt zusammengefügt.

## 15 - Denken Sie an den Schutz der Umwelt!



- ① Entsorgen Sie das Gerät nicht, ohne zuvor die Batterien/Akkus herausgenommen zu haben.

Entsorgen Sie die Batterien/Akkus nach den gesetzlichen Vorschriften, in den dafür vorgesehenen Sammelstellen

Ihr Gerät enthält wertvolle Rohstoffe, die wieder verwertet werden können.

- ➔ Geben Sie Ihr Gerät deshalb bitte bei einer Sammelstelle Ihrer Stadt oder Gemeinde ab.

DE

## SERVICE APRÈS-VENTE / CONSUMENTENSERVICE

### FRANCE

Des Centres-Service Agréés par Calor assurent notre service après-vente. Ils sont à votre disposition pour toute intervention sur nos produits sous garantie et hors garantie, la vente de nos accessoires et pièces détachées. Pour connaître la liste de ces Centres-Service ou pour tout autre renseignement, vous pouvez nous contacter :

Service Consommateurs :

 **09 74 50 81 68**

PREMIER APPEL LOCAL

CALOR S.A.

BP 15

69131 ECULLY Cedex

Internet : [www.calor.fr](http://www.calor.fr)

Si vous ne pouvez pas acquérir les accessoires dont vous avez besoin dans votre point de vente habituel, vous pouvez, depuis la France, passer commande par minitel.

### BELGIQUE / BELGIË

Des Centres-Service Agréés par CALOR assurent notre service après-vente. Ils sont à votre disposition pour toute intervention sur nos produits sous garantie et hors garantie, la vente de nos accessoires et pièces détachées. Pour connaître la liste de ces Centres-Service ou pour tout autre renseignement, vous pouvez nous contacter : CALOR beschikt, naast onze eigen consumentenservice (zie onderstaand adres), over regionale erkende service-centra die u een goede service garanderen. Zij staan tot uw beschikking voor elke vorm van service, zowel binnen als buiten de garantietermijn van het apparaat. Tevens kunt u bij deze service-centra terecht voor accessoires en onderdelen van onze producten. Om de lijst met service-adressen te ontvangen of voor elke andere informatie, kunt u rechtstreeks contact met ons opnemen. Für unseren Kundendienst sind die von CALOR zugelassenen Servicezentren zuständig. Sie übernehmen Reparaturen aller Art an unseren Produkten, die unter Garantie stehen sowie an solchen, deren Garantie abgelaufen ist und vertreiben unsere Zubehör- und Ersatzteile. Die Liste dieser Servicezentren sowie sonstige Auskünfte erhalten Sie beim Verbraucherdienst.

Service Consommateurs /

Consumentenservice :

**BELGIË - GROUPE SEB BELGIUM**

Avenue de l'Espérance

6220 Fleurus

Tel: 0032 070 / 233 159

### NEDERLAND

**GROUPE SEB NEDERLAND BV**

E-mail : [cons.serv@nl.groupeseb.com](mailto:cons.serv@nl.groupeseb.com)

Internet : [www.tefal.nl](http://www.tefal.nl)

Zie voor adres servicecijst in de verpakking

## CERTIFICAT DE GARANTIE / GARANTIEBEWIJS

### FRANCE

En plus de la garantie légale qui découle des articles 1641 et suivants du Code Civil, due en tout état de cause sur des défauts et vices cachés de l'appareil, Calor assure une garantie contractuelle de 1 an à partir de la date d'achat, sauf législation spécifique à votre pays.

Cette garantie (pièces et main d'œuvre) ne couvre pas les bris par chute et choc, les détériorations provoquées par un emploi anormal, les erreurs de branchement, le non-respect des conditions d'utilisation prescrites dans la notice d'emploi ou les réparations ou vérifications effectuées par des personnes non qualifiées par Calor.

**Pour être valable, ce bon de garantie doit être :**

- 1- certifié par le vendeur (date et cachet)
- 2- joint à l'appareil en cas de réparation sous garantie

### BELGIQUE / BELGIË

Calor garantit cet appareil contre tous défauts et vices cachés 1 an à partir de la date d'achat sauf législation spécifique à votre pays. Cette garantie (pièces et main d'œuvre) ne couvre pas les bris par chute et choc, les détériorations provoquées par un emploi anormal, les erreurs de branchement, le non-respect des conditions d'utilisation prescrites dans la notice d'emploi ou les réparations ou vérifications effectuées par des personnes non qualifiées par Calor.

Calor waarborgt dit apparaat tegen alle fouten en verborgen gebreken gedurende 1 jaar na datum van aankoop, uit gezonderd eventuele specifieke wetgeving in uw land. Deze garantie (onderdelen en arbeidsionen) dekt niet de breuk door val of schok, beschadigingen veroorzaakt door abnormaal gebruik, vergissingen bij de elektrische aansluitingen, het niet-naleven van de gebruiksvoorwaarden voorgeschreven in de gebruiksaanwijzing en de herstellingen of het nazicht uitgevoerd door andere personen dan deze erkend door Calor.

**Om geldig te zijn, moet dit garantiebewijs :**

- 1- Voor waar verklaard worden door de verkoper (datum en stempel).
- 2- Bij het apparaat gevoegd worden in geval van herstelling onder waarborg.

Die Garantie von Calor gegen Schäden und versteckte Mängel für dieses Gerät gilt, wenn in Ihrem Land keine anders lautenden gesetzlichen Bestimmungen existieren, 1 Jahr nach dem Kaufdatum. Diese Garantie (Ersatzteile und Arbeit) greift nicht bei Beschädigungen durch Herunterfallen und Stöße sowie für Schäden, die durch unsachgemäßen Gebrauch, falschen Anschluss oder die Nichteinhaltung der in der Gebrauchsanweisung beschriebenen Nutzungsbedingungen sowie durch nicht von Calor qualifizierten Personen ausgeführte Reparaturen und Überprüfungen verursacht wurden.

**Dieser Garantieschein ist nur gültig, wenn er:**

- 1- vom Verkäufer bestätigt ist (Kaufdatum und Stempel)
- 2- bei Reparaturen unter Garantie dem Gerät beigelegt wird.





